

## Datový list | Objednací číslo: 261-430

2vodičová svorkovnice; 10pól.; Bez tlačítka; S upevňovacími přírubami; Pro šroubové a podobné druhy upevnění; Upevňovací otvor Ø 3,2 mm; 2,5 mm<sup>2</sup>; CAGE CLAMP®; 2,50 mm<sup>2</sup>; Šedá

[www.wago.com/261-430](http://www.wago.com/261-430)

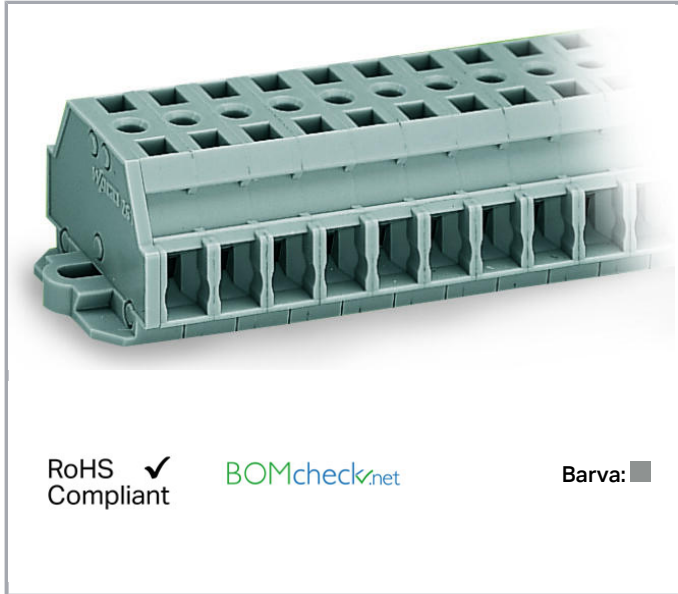

RoHS  Compliant

BOMcheck.net

Barva: ■

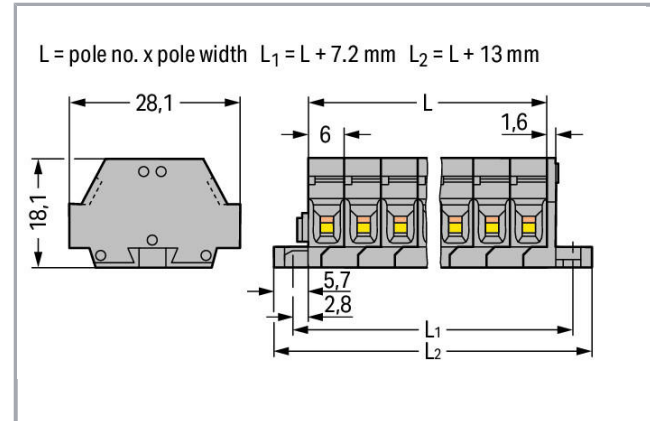

### Data

#### Elektrické parametry

#### Ratings per IEC/EN 60664-1

|                                  |   |
|----------------------------------|---|
| Návrhové napětí (III / 3)        | 500 V   |
| Návrhové rázové napětí (III / 3) | 6 kV  |
| Jmenovitý proud                  | 24 A  |
| Legenda (návrhové hodnoty)       | (III / 3) ≙ kategorie přepětí III / stupeň znečištění 3 |

#### Údaje o připojení

|                                 |  |
|---------------------------------|--|
| Připojovací technika            | CAGE CLAMP®                                  |
| Způsob ovládání                 | Ovládací nástroj                             |
| Materiály připojitelných vodičů | Měď  |
| Plný vodič                      | 0,08 ... 2,5 mm <sup>2</sup> / 28 ... 14 AWG |
| Jemně laněný vodič              | 0,08 ... 2,5 mm <sup>2</sup> / 28 ... 14 AWG |
| Délka odizolování               | 8 ... 9 mm / 0.31 ... 0.35 palec             |
| Počet pólů                      | 10   |
| Celkový počet kontaktních míst  | 20   |
| Celkový počet potenciálů        | 10   |
| Počet úrovní                    | 1  |
| Způsob zapojení                 | boční připojení                              |

## Geometrické údaje

|                  |                      |
|------------------|----------------------|
| Šířka            | 73,6 mm / 2.898 inch |
| Výška od povrchu | 18 mm / 0.709 inch   |
| Hloubka          | 28 mm / 1.102 inch   |
| Šířka modulu     | 6 mm / 0.236 inch    |

## Mechanické parametry

|                   |                        |
|-------------------|------------------------|
| Provedení         | Horizontální provedení |
| Způsob upevnění   | Upevňovací příruba     |
| Úroveň popisování | Boční popis            |

## Údaje o materiálu





|                  |          |
|------------------|----------|
| barva            | Šedá     |
| Požární zatížení | 0.47 MJ  |
| Hmotnost         | 25.991 g |

## Obchodní údaje

|                    |               |
|--------------------|---------------|
| Druh balení        | BOX           |
| Country of origin  | DE            |
| GTIN               | 4044918627719 |
| Customs Tariff No. | 85369010000   |

## Kompatibilní produkty

### ferrule

|  |   |  |
|--|---|--|
|  | <b>Obj. č.: 216-101</b><br>Dutinka; Objímka na 0,5 mm <sup>2</sup> / AWG 22; Bez plastového límce; Galvanicky pocínováno  | <a href="http://www.wago.com/216-101">www.wago.com/216-101</a> |
|  | <b>Obj. č.: 216-102</b><br>Dutinka; Objímka na 0,75 mm <sup>2</sup> / AWG 20; Bez plastového límce; Galvanicky pocínováno | <a href="http://www.wago.com/216-102">www.wago.com/216-102</a> |
|  | <b>Obj. č.: 216-103</b><br>Dutinka; Objímka na 1 mm <sup>2</sup> / AWG 18; Bez plastového límce; Galvanicky pocínováno    | <a href="http://www.wago.com/216-103">www.wago.com/216-103</a> |
|  | <b>Obj. č.: 216-104</b><br>Dutinka; Objímka na 1,5 mm <sup>2</sup> / AWG 16; Bez plastového límce; Galvanicky pocínováno  | <a href="http://www.wago.com/216-104">www.wago.com/216-104</a> |
|  | <b>Obj. č.: 216-106</b><br>Dutinka; Objímka na 2,5 mm <sup>2</sup> / AWG 14; Bez plastového límce; Galvanicky pocínováno  | <a href="http://www.wago.com/216-106">www.wago.com/216-106</a> |

|  |  |  |
|--|--|--|
|    | <b>Obj. č.: 216-121</b><br>Dutinka; Objímka na 0,5 mm <sup>2</sup> / AWG 22; Bez plastového límce; Galvanicky pocínováno       | <a href="http://www.wago.com/216-121">www.wago.com/216-121</a> |
|    | <b>Obj. č.: 216-122</b><br>Dutinka; Objímka na 0,75 mm <sup>2</sup> / AWG 20; Bez plastového límce; Galvanicky pocínováno      | <a href="http://www.wago.com/216-122">www.wago.com/216-122</a> |
|    | <b>Obj. č.: 216-123</b><br>Dutinka; Objímka na 1 mm <sup>2</sup> / AWG 18; Bez plastového límce; Galvanicky pocínováno         | <a href="http://www.wago.com/216-123">www.wago.com/216-123</a> |
|    | <b>Obj. č.: 216-124</b><br>Dutinka; Objímka na 1,5 mm <sup>2</sup> / AWG 16; Bez plastového límce; Galvanicky pocínováno       | <a href="http://www.wago.com/216-124">www.wago.com/216-124</a> |
|    | <b>Obj. č.: 216-131</b><br>Dutinka; Objímka na 0,25 mm <sup>2</sup> / AWG 24; Bez plastového límce; Galvanicky pocínováno      | <a href="http://www.wago.com/216-131">www.wago.com/216-131</a> |
|    | <b>Obj. č.: 216-132</b><br>Dutinka; Objímka na 0,34 mm <sup>2</sup> / AWG 24; Bez plastového límce; Galvanicky pocínováno      | <a href="http://www.wago.com/216-132">www.wago.com/216-132</a> |
|    | <b>Obj. č.: 216-151</b><br>Dutinka; Objímka na 0,25 mm <sup>2</sup> / AWG 24; Bez plastového límce; Galvanicky pocínováno      | <a href="http://www.wago.com/216-151">www.wago.com/216-151</a> |
|    | <b>Obj. č.: 216-152</b><br>Dutinka; Objímka na 0,34 mm <sup>2</sup> / AWG 24; Bez plastového límce; Galvanicky pocínováno      | <a href="http://www.wago.com/216-152">www.wago.com/216-152</a> |
|    | <b>Obj. č.: 216-201</b><br>Ferrule; Sleeve for 0.5 mm <sup>2</sup> / 20 AWG; insulated; electro-tin plated; white              | <a href="http://www.wago.com/216-201">www.wago.com/216-201</a> |
|  | <b>Obj. č.: 216-202</b><br>Ferrule; Sleeve for 0.75 mm <sup>2</sup> / 18 AWG; insulated; electro-tin plated; gray              | <a href="http://www.wago.com/216-202">www.wago.com/216-202</a> |
|  | <b>Obj. č.: 216-203</b><br>Dutinka; Objímka na 1 mm <sup>2</sup> / AWG 18; S plastovým límcem; Galvanicky pocínováno; Červená  | <a href="http://www.wago.com/216-203">www.wago.com/216-203</a> |
|  | <b>Obj. č.: 216-204</b><br>Dutinka; Objímka na 1,5 mm <sup>2</sup> / AWG 16; S plastovým límcem; Galvanicky pocínováno; Černá  | <a href="http://www.wago.com/216-204">www.wago.com/216-204</a> |
|  | <b>Obj. č.: 216-205</b><br>Dutinka; Objímka na 2,08 mm <sup>2</sup> / AWG 14; S plastovým límcem; Galvanicky pocínováno; Žlutá | <a href="http://www.wago.com/216-205">www.wago.com/216-205</a> |
|  | <b>Obj. č.: 216-206</b><br>Dutinka; Objímka na 2,5 mm <sup>2</sup> / AWG 14; S plastovým límcem; Galvanicky pocínováno; Modrá  | <a href="http://www.wago.com/216-206">www.wago.com/216-206</a> |
|  | <b>Obj. č.: 216-221</b><br>Ferrule; Sleeve for 0.5 mm <sup>2</sup> / 20 AWG; insulated; electro-tin plated; white              | <a href="http://www.wago.com/216-221">www.wago.com/216-221</a> |
|  | <b>Obj. č.: 216-222</b><br>Ferrule; Sleeve for 0.75 mm <sup>2</sup> / 18 AWG; insulated; electro-tin plated; gray              | <a href="http://www.wago.com/216-222">www.wago.com/216-222</a> |
|  | <b>Obj. č.: 216-223</b><br>Dutinka; Objímka na 1 mm <sup>2</sup> / AWG 18; S plastovým límcem; Galvanicky pocínováno; Červená  | <a href="http://www.wago.com/216-223">www.wago.com/216-223</a> |
|  | <b>Obj. č.: 216-224</b><br>Dutinka; Objímka na 1,5 mm <sup>2</sup> / AWG 16; S plastovým límcem; Galvanicky pocínováno; Černá  | <a href="http://www.wago.com/216-224">www.wago.com/216-224</a> |
|  | <b>Obj. č.: 216-301</b><br>Dutinka; Objímka na 0,25 mm <sup>2</sup> / AWG 24; S plastovým límcem; Galvanicky pocínováno; Žlutá | <a href="http://www.wago.com/216-301">www.wago.com/216-301</a> |
|  | <b>Obj. č.: 216-302</b><br>Ferrule; Sleeve for 0.34 mm <sup>2</sup> / 22 AWG; insulated; electro-tin plated; green             | <a href="http://www.wago.com/216-302">www.wago.com/216-302</a> |

Obj. č.: 216-321

Dutinka; Objímka na 0,25 mm<sup>2</sup> / AWG 24; S plastovým límcem; Galvanicky pocínováno; Žlutá[www.wago.com/216-321](http://www.wago.com/216-321)

Obj. č.: 216-322

Ferrule; Sleeve for 0.34 mm<sup>2</sup> / 22 AWG; insulated; electro-tin plated; green[www.wago.com/216-322](http://www.wago.com/216-322)

## Marking accessories



Obj. č.: 2009-145

Mini-WSB Inline; Pro Smart Printer; Na cívce; Flexibilní, 5–5,2 mm; Bez potisku; Možnost naklapnutí; Bílá

[www.wago.com/2009-145](http://www.wago.com/2009-145)

Obj. č.: 2009-145/000-002

Mini-WSB Inline; Pro Smart Printer; Na cívce; Flexibilní, 5–5,2 mm; Bez potisku; Možnost naklapnutí; Žlutá /000-002

[www.wago.com/2009-145](http://www.wago.com/2009-145)

Obj. č.: 2009-145/000-005

Mini-WSB Inline; Pro Smart Printer; Na cívce; Flexibilní, 5–5,2 mm; Bez potisku; Možnost naklapnutí; Červená

[www.wago.com/2009-145](http://www.wago.com/2009-145)  
/000-005

Obj. č.: 2009-145/000-006

Mini-WSB Inline; Pro Smart Printer; Na cívce; Flexibilní, 5–5,2 mm; Bez potisku; Možnost naklapnutí; Modrá

[www.wago.com/2009-145](http://www.wago.com/2009-145)  
/000-006

Obj. č.: 2009-145/000-007

Mini-WSB Inline; Pro Smart Printer; Na cívce; Flexibilní, 5–5,2 mm; Bez potisku; Možnost naklapnutí; Šedá /000-007

[www.wago.com/2009-145](http://www.wago.com/2009-145)

Obj. č.: 2009-145/000-012

Mini-WSB Inline; Pro Smart Printer; Na cívce; Flexibilní, 5–5,2 mm; Bez potisku; Možnost naklapnutí; Oranžová

[www.wago.com/2009-145](http://www.wago.com/2009-145)  
/000-012

Obj. č.: 2009-145/000-023

Mini-WSB Inline; Pro Smart Printer; Na cívce; Flexibilní, 5–5,2 mm; Bez potisku; Možnost naklapnutí; Zelená

[www.wago.com/2009-145](http://www.wago.com/2009-145)  
/000-023

Obj. č.: 2009-145/000-024

Mini-WSB Inline; Pro Smart Printer; Na cívce; Flexibilní, 5–5,2 mm; Bez potisku; Možnost naklapnutí; Fialová

[www.wago.com/2009-145](http://www.wago.com/2009-145)  
/000-024

Obj. č.: 248-501

Systém rychlého popisování Mini-WSB; Bez potisku; Šířka štítků 5 mm; 10 řad po 10 štítcích na každé kartě

[www.wago.com/248-501](http://www.wago.com/248-501)

Obj. č.: 248-501/000-002

Popisovací karta Mini-WSB; Jako karta; Neflexibilní; Bez potisku; Možnost naklapnutí; Žlutá

[www.wago.com/248-501](http://www.wago.com/248-501)  
/000-002

Obj. č.: 248-501/000-005

Popisovací karta Mini-WSB; Jako karta; Neflexibilní; Bez potisku; Možnost naklapnutí; Červená

[www.wago.com/248-501](http://www.wago.com/248-501)  
/000-005

Obj. č.: 248-501/000-006

Popisovací karta Mini-WSB; Jako karta; Neflexibilní; Bez potisku; Možnost naklapnutí; Modrá

[www.wago.com/248-501](http://www.wago.com/248-501)  
/000-006

Obj. č.: 248-501/000-007

Popisovací karta Mini-WSB; Jako karta; Neflexibilní; Bez potisku; Možnost naklapnutí; Šedá

[www.wago.com/248-501](http://www.wago.com/248-501)  
/000-007



**Obj. č.: 248-501/000-012**  
Popisovací karta Mini-WSB; Jako karta; Neflexibilní; Bez potisku; Možnost naklapnutí; Oranžová

[www.wago.com/248-501/000-012](http://www.wago.com/248-501/000-012)



**Obj. č.: 248-501/000-017**  
Popisovací karta Mini-WSB; Jako karta; Neflexibilní; Bez potisku; Možnost naklapnutí; Světle zelená

[www.wago.com/248-501/000-017](http://www.wago.com/248-501/000-017)



**Obj. č.: 248-501/000-023**  
Popisovací karta Mini-WSB; Jako karta; Neflexibilní; Bez potisku; Možnost naklapnutí; Zelená

[www.wago.com/248-501/000-023](http://www.wago.com/248-501/000-023)



**Obj. č.: 248-501/000-024**  
Popisovací karta Mini-WSB; Jako karta; Neflexibilní; Bez potisku; Možnost naklapnutí; Fialová

[www.wago.com/248-501/000-024](http://www.wago.com/248-501/000-024)

#### tools



**Obj. č.: 209-132**  
Ovládací nástroj; K připojení vkládacího můstku; 2x; Z izolačního materiálu

[www.wago.com/209-132](http://www.wago.com/209-132)



**Obj. č.: 210-657**  
Ovládací nástroj; Břit: 3,5 × 0,5 mm; S částečně izolovanou rukojetí; Krátké

[www.wago.com/210-657](http://www.wago.com/210-657)



**Obj. č.: 210-658**  
Ovládací nástroj; Břit: 3,5 × 0,5 mm; S částečně izolovanou rukojetí; Úhlové provedení; Krátké

[www.wago.com/210-658](http://www.wago.com/210-658)



**Obj. č.: 210-720**  
Ovládací nástroj; Břit: 3,5 × 0,5 mm; S částečně izolovanou rukojetí

[www.wago.com/210-720](http://www.wago.com/210-720)

#### check



**Obj. č.: 210-136**  
Zkušební hrot; Ø 2 mm; S 500mm vedením; Červená

[www.wago.com/210-136](http://www.wago.com/210-136)

#### General accessories



**Obj. č.: 209-123**  
Montážní patka se šroubem; Možnost přišroubování ke svorkám s upevňovací přírubou; Šířka 6,4 mm; Šedá

[www.wago.com/209-123](http://www.wago.com/209-123)

#### Jumper



**Obj. č.: 261-402**  
Vkládací můstek; Izolováno; 2x; Zmenšuje připojitelný průřez na 1,5 mm; Šedá

[www.wago.com/261-402](http://www.wago.com/261-402)

#### assembling



**Obj. č.: 209-137**  
Montážní adaptér; Lze použít jako koncovou svěrku; Šířka 6,5 mm; Šedá

[www.wago.com/209-137](http://www.wago.com/209-137)

#### Ke stažení

##### Documentation

##### Additional Information

Technical explanations

03-Apr-2019

pdf  
2,1 MB

Stáhnout



## CAD/CAE-Data

### CAD data

|                      |     |          |
|----------------------|-----|----------|
| 2D/3D Models 261-430 | URL | Stáhnout |
|----------------------|-----|----------|

---

### CAE data

|                           |  |          |
|---------------------------|--|----------|
| EPLAN Data Portal 261-430 |  | Stáhnout |
|---------------------------|--|----------|

---

|                        |  |          |
|------------------------|--|----------|
| WSCAD Universe 261-430 |  | Stáhnout |
|------------------------|--|----------|

---

## Handling Instructions

Změny vyhrazeny.

---

WAGO Elektro spol. sr. o.  
Rozvodova 1116/36  
143 00 Praha 12 - Modřany  
Tel.: +420 261 090 143  
Email: [info.cz@wago.com](mailto:info.cz@wago.com), [wago-cz@wago.com](mailto:wago-cz@wago.com)

Máte otázky ohledně našich produktů?  
Kdykoli nám zavolejte na číslo +420 261 090 143.