

## Datový list | Objednací číslo: 2002-2601

Dvoupatrová svorka; Průchozí/průchozí svorka; Stejně kontury jako dvoupatrová rozpojovací svorka; L/L; Bez držáku popisu; Na DIN lištu 35 × 15 a 35 × 7,5; 2,5 mm<sup>2</sup>; Push-in CAGE CLAMP®; 2,50 mm<sup>2</sup>; Šedá

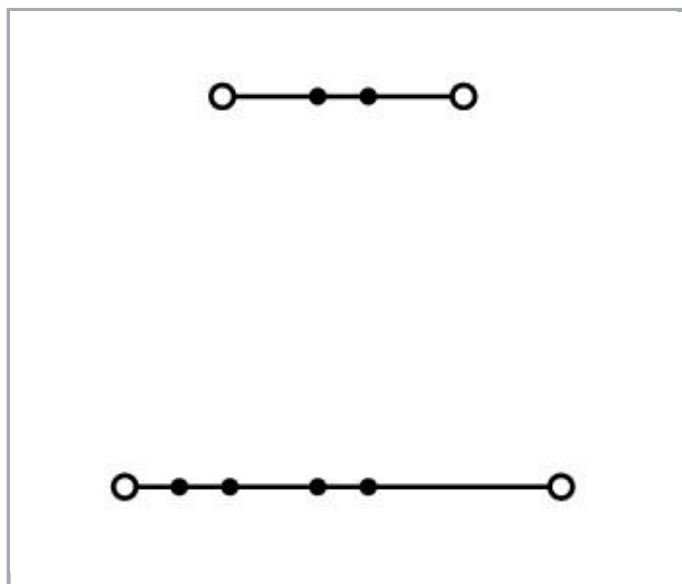

[www.wago.com/2002-2601](http://www.wago.com/2002-2601)

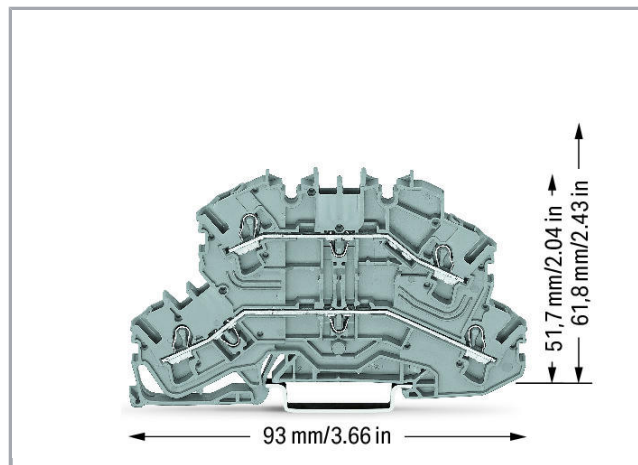
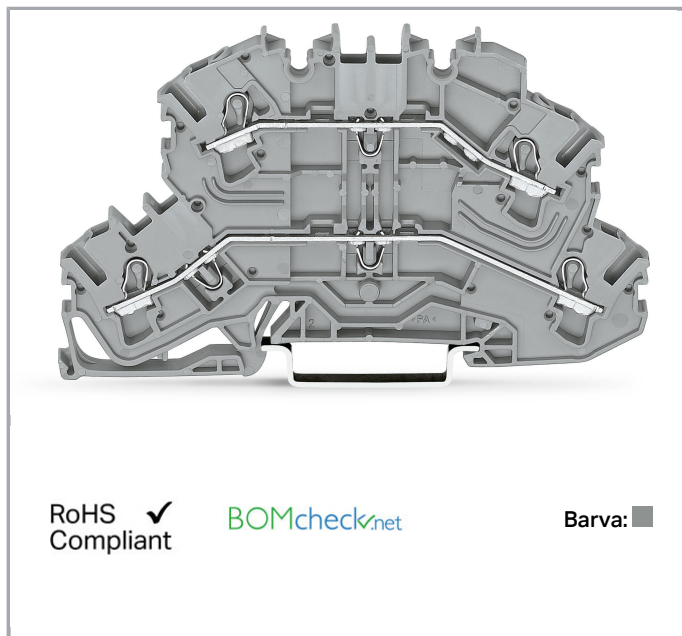

### Data

#### Elektrické parametry

#### Ratings per IEC/EN 60664-1

Návrhové napětí (III / 3)	500 V
Návrhové rázové napětí (III / 3)	6 kV

Jmenovitý proud	24 A
Legenda (návrhové hodnoty)	(III / 3) $\hat{=}$ kategorie přepětí III / stupeň znečištění 3

### Approvals per UL 1059

Jmenovité napětí dle UL (skupina použití B)	300 V
Jmenovitý proud dle UL (skupina použití B)	20 A
Jmenovité napětí dle UL (skupina použití C)	300 V
Jmenovitý proud dle UL (skupina použití C)	20 A

### Approvals per CSA

Jmenovité napětí dle CSA (skupina použití B)	300 V
Jmenovitý proud dle CSA (skupina použití B)	20 A
Jmenovité napětí dle CSA (skupina použití C)	300 V
Jmenovitý proud dle CSA (skupina použití C)	20 A

### Údaje o připojení

Připojovací technika	Push-in CAGE CLAMP®
Způsob ovládání	Přímé zasunutí Ovládací nástroj
Materiály připojitelných vodičů	Měď
Jmenovitý průřez	2,5 mm <sup>2</sup>
Plný vodič	0,25 ... 4 mm <sup>2</sup> / 22 ... 12 AWG
Plný vodič, připojení přímým zasunutím	0,75 ... 4 mm <sup>2</sup> / 18 ... 12 AWG
Jemně laněný vodič	0,25 ... 4 mm <sup>2</sup> / 22 ... 12 AWG
Jemně laněný vodič s dutinkou, připojení přímým zasunutím, od	0,75 mm <sup>2</sup> / 18 AWG
Délka odizolování	10 ... 12 mm / 0.39 ... 0.47 palec
Celkový počet kontaktních míst	4
Celkový počet potenciálů	2
Počet úrovní	2
Způsob zapojení	čelní připojení
Upozornění (průřez vodiče)	Depending on the conductor characteristic, a conductor with a smaller cross section can also be inserted via push-in termination.

### Geometrické údaje

Šířka	5,2 mm / 0.205 inch
Výška od horní hrany lišty DIN 35	51,7 mm / 2.035 inch
Hloubka	93 mm / 3.661 inch

### Mechanické parametry

Provedení	Horizontální provedení
-----------	------------------------

Způsob montáže	Lišta DIN 35
Popis potenciálu	L/L
Úroveň popisování	Středový/boční popis

### Údaje o materiálu



barva	šedá
Izolační materiál	Polyamid 66 (PA 66)
Požární zatížení	0.264 MJ
Hmotnost	13.854 g

### Obchodní údaje



Product Group	22 (TOPJOB S)
Druh balení	BOX
Country of origin	DE
GTIN	4050821272014
Customs Tariff No.	85369010000

### Atesty/certifikáty

#### Specifické atesty jednotlivých států



Logo	Schválení	Doplňkový text schválení	Název certifikátu
	CSA DEKRA Certification B.V.	C22.2 No. 158	1536069
	KEMA/KEUR DEKRA Certification B.V.	EN 60947	71- 107687

#### Atesty pro použití v lodním průmyslu

Logo	Schválení	Doplňkový text schválení	Název certifikátu
	ABS American Bureau of Shipping	EN 60947	14- HG1293677- PDA
	DNV GL Det Norske Veritas, Germanischer Lloyd	-	TAE00001V2









#### Atesty UL















Název

















Logo	Schválení	Doplňkový text schválení	certifikátu
	UR DEKRA Certification B.V.	EN 60947	NTR NL 7730
	UR Underwriters Laboratories Inc.	UL 1059	E45172

## Kompatibilní produkty

### General accessories

	Obj. č.: 2002-121 Adaptér	<a href="http://www.wago.com/2002-121">www.wago.com/2002-121</a>
<b>check</b>		
	Obj. č.: 2002-611 Modul pro zkušební zástrčku L TOPJOB® S; Možnost řadového připojení; 1pól.; 2,50 mm <sup>2</sup> ; Šedá	<a href="http://www.wago.com/2002-611">www.wago.com/2002-611</a>
	Obj. č.: 2002-649 Slepý modul L TOPJOB® S; Možnost řadového připojení; K přeskočení např. propojených svorek; Šedá	<a href="http://www.wago.com/2002-649">www.wago.com/2002-649</a>
	Obj. č.: 2009-174 Zkušební adaptér; Pro zkušební hrot o průměru 4 mm; Ke zkoušení řadových svorek TOPJOB® S; Šedá	<a href="http://www.wago.com/2009-174">www.wago.com/2009-174</a>
	Obj. č.: 2009-182 Zkušební odbočka; Pro max. 2,5 mm <sup>2</sup> ; K připojení individuálních zkušebních vedení 0,08–2,5 mm bez použití nástrojů; Šedá	<a href="http://www.wago.com/2009-182">www.wago.com/2009-182</a>
<b>tools</b>		
	Obj. č.: 210-658 Ovládací nástroj; Břit: 3,5 × 0,5 mm; S částečně izolovanou rukojetí; Úhlové provedení; Krátké	<a href="http://www.wago.com/210-658">www.wago.com/210-658</a>
	Obj. č.: 210-720 Ovládací nástroj; Břit: 3,5 × 0,5 mm; S částečně izolovanou rukojetí	<a href="http://www.wago.com/210-720">www.wago.com/210-720</a>
<b>Marking accessories</b>		
	Obj. č.: 2002-161 Adaptér	<a href="http://www.wago.com/2002-161">www.wago.com/2002-161</a>
	Obj. č.: 2009-110 Popisovací páska; Na cívce; Neflexibilní; Bez potisku; Možnost naklapnutí; Bílá	<a href="http://www.wago.com/2009-110">www.wago.com/2009-110</a>

	<b>Obj. č.: 2009-115</b> WMB Inline; Pro Smart Printer; Na cívce; Flexibilní, 5–5,2 mm; Bez potisku; Možnost naklapnutí; Bílá	<a href="http://www.wago.com/2009-115">www.wago.com/2009-115</a>
	<b>Obj. č.: 2009-115/000-002</b> WMB Inline; Pro Smart Printer; Na cívce; Flexibilní, 5–5,2 mm; Bez potisku; Možnost naklapnutí; Žlutá	<a href="http://www.wago.com/2009-115/000-002">www.wago.com/2009-115/000-002</a>
	<b>Obj. č.: 2009-115/000-005</b> WMB Inline; Pro Smart Printer; Na cívce; Flexibilní, 5–5,2 mm; Bez potisku; Možnost naklapnutí; Červená	<a href="http://www.wago.com/2009-115/000-005">www.wago.com/2009-115/000-005</a>
	<b>Obj. č.: 2009-115/000-006</b> WMB Inline; Pro Smart Printer; Na cívce; Flexibilní, 5–5,2 mm; Bez potisku; Možnost naklapnutí; Modrá	<a href="http://www.wago.com/2009-115/000-006">www.wago.com/2009-115/000-006</a>
	<b>Obj. č.: 2009-115/000-007</b> WMB Inline; Pro Smart Printer; Na cívce; Flexibilní, 5–5,2 mm; Bez potisku; Možnost naklapnutí; Šedá	<a href="http://www.wago.com/2009-115/000-007">www.wago.com/2009-115/000-007</a>
	<b>Obj. č.: 2009-115/000-012</b> WMB Inline; Pro Smart Printer; Na cívce; Flexibilní, 5–5,2 mm; Bez potisku; Možnost naklapnutí; Oranžová	<a href="http://www.wago.com/2009-115/000-012">www.wago.com/2009-115/000-012</a>
	<b>Obj. č.: 2009-115/000-017</b> WMB Inline; Pro Smart Printer; Na cívce; Flexibilní, 5–5,2 mm; Bez potisku; Možnost naklapnutí; Světle zelená	<a href="http://www.wago.com/2009-115/000-017">www.wago.com/2009-115/000-017</a>
	<b>Obj. č.: 2009-115/000-023</b> WMB Inline; Pro Smart Printer; Na cívce; Flexibilní, 5–5,2 mm; Bez potisku; Možnost naklapnutí; Zelená	<a href="http://www.wago.com/2009-115/000-023">www.wago.com/2009-115/000-023</a>
	<b>Obj. č.: 2009-115/000-024</b> WMB Inline; Pro Smart Printer; Na cívce; Flexibilní, 5–5,2 mm; Bez potisku; Možnost naklapnutí; Fialová	<a href="http://www.wago.com/2009-115/000-024">www.wago.com/2009-115/000-024</a>
	<b>Obj. č.: 2009-145</b> Mini-WSB Inline; Pro Smart Printer; Na cívce; Flexibilní, 5–5,2 mm; Bez potisku; Možnost naklapnutí; Bílá	<a href="http://www.wago.com/2009-145">www.wago.com/2009-145</a>
	<b>Obj. č.: 2009-145/000-002</b> Mini-WSB Inline; Pro Smart Printer; Na cívce; Flexibilní, 5–5,2 mm; Bez potisku; Možnost naklapnutí; Žlutá	<a href="http://www.wago.com/2009-145/000-002">www.wago.com/2009-145/000-002</a>
	<b>Obj. č.: 2009-145/000-005</b> Mini-WSB Inline; Pro Smart Printer; Na cívce; Flexibilní, 5–5,2 mm; Bez potisku; Možnost naklapnutí; Červená	<a href="http://www.wago.com/2009-145/000-005">www.wago.com/2009-145/000-005</a>
	<b>Obj. č.: 2009-145/000-006</b> Mini-WSB Inline; Pro Smart Printer; Na cívce; Flexibilní, 5–5,2 mm; Bez potisku; Možnost naklapnutí; Modrá	<a href="http://www.wago.com/2009-145/000-006">www.wago.com/2009-145/000-006</a>
	<b>Obj. č.: 2009-145/000-007</b> Mini-WSB Inline; Pro Smart Printer; Na cívce; Flexibilní, 5–5,2 mm; Bez potisku; Možnost naklapnutí; Šedá	<a href="http://www.wago.com/2009-145/000-007">www.wago.com/2009-145/000-007</a>
	<b>Obj. č.: 2009-145/000-012</b> Mini-WSB Inline; Pro Smart Printer; Na cívce; Flexibilní, 5–5,2 mm; Bez potisku; Možnost naklapnutí; Oranžová	<a href="http://www.wago.com/2009-145/000-012">www.wago.com/2009-145/000-012</a>

	<b>Obj. č.: 2009-145/000-023</b> Mini-WSB Inline; Pro Smart Printer; Na cívce; Flexibilní, 5–5,2 mm; Bez potisku; Možnost naklapnutí; Zelená	<a href="http://www.wago.com/2009-145/000-023">www.wago.com/2009-145/000-023</a>
	<b>Obj. č.: 2009-145/000-024</b> Mini-WSB Inline; Pro Smart Printer; Na cívce; Flexibilní, 5–5,2 mm; Bez potisku; Možnost naklapnutí; Fialová	<a href="http://www.wago.com/2009-145/000-024">www.wago.com/2009-145/000-024</a>
	<b>Obj. č.: 2009-191</b> Nosič skupinového označení	<a href="http://www.wago.com/2009-191">www.wago.com/2009-191</a>
	<b>Obj. č.: 2009-192</b> Nosič skupinového označení	<a href="http://www.wago.com/2009-192">www.wago.com/2009-192</a>
	<b>Obj. č.: 2009-193</b> Nosič skupinového označení	<a href="http://www.wago.com/2009-193">www.wago.com/2009-193</a>
	<b>Obj. č.: 2009-198</b> Adaptér	<a href="http://www.wago.com/2009-198">www.wago.com/2009-198</a>
	<b>Obj. č.: 248-501</b> Systém rychlého popisování Mini-WSB; Bez potisku; Šířka štítků 5 mm; 10 řad po 10 štítcích na každé kartě	<a href="http://www.wago.com/248-501">www.wago.com/248-501</a>
	<b>Obj. č.: 248-501/000-002</b> Popisovací karta Mini-WSB; Jako karta; Neflexibilní; Bez potisku; Možnost naklapnutí; Žlutá	<a href="http://www.wago.com/248-501/000-002">www.wago.com/248-501/000-002</a>
	<b>Obj. č.: 248-501/000-005</b> Popisovací karta Mini-WSB; Jako karta; Neflexibilní; Bez potisku; Možnost naklapnutí; Červená	<a href="http://www.wago.com/248-501/000-005">www.wago.com/248-501/000-005</a>
	<b>Obj. č.: 248-501/000-006</b> Popisovací karta Mini-WSB; Jako karta; Neflexibilní; Bez potisku; Možnost naklapnutí; Modrá	<a href="http://www.wago.com/248-501/000-006">www.wago.com/248-501/000-006</a>
	<b>Obj. č.: 248-501/000-007</b> Popisovací karta Mini-WSB; Jako karta; Neflexibilní; Bez potisku; Možnost naklapnutí; Šedá	<a href="http://www.wago.com/248-501/000-007">www.wago.com/248-501/000-007</a>
	<b>Obj. č.: 248-501/000-012</b> Popisovací karta Mini-WSB; Jako karta; Neflexibilní; Bez potisku; Možnost naklapnutí; Oranžová	<a href="http://www.wago.com/248-501/000-012">www.wago.com/248-501/000-012</a>
	<b>Obj. č.: 248-501/000-017</b> Popisovací karta Mini-WSB; Jako karta; Neflexibilní; Bez potisku; Možnost naklapnutí; Světle zelená	<a href="http://www.wago.com/248-501/000-017">www.wago.com/248-501/000-017</a>
	<b>Obj. č.: 248-501/000-023</b> Popisovací karta Mini-WSB; Jako karta; Neflexibilní; Bez potisku; Možnost naklapnutí; Zelená	<a href="http://www.wago.com/248-501/000-023">www.wago.com/248-501/000-023</a>
	<b>Obj. č.: 248-501/000-024</b> Popisovací karta Mini-WSB; Jako karta; Neflexibilní; Bez potisku; Možnost naklapnutí; Fialová	<a href="http://www.wago.com/248-501/000-024">www.wago.com/248-501/000-024</a>
	<b>Obj. č.: 793-501</b> Popisovací karta WMB; Jako karta; Neflexibilní; Bez potisku; Možnost naklapnutí; Bílá	<a href="http://www.wago.com/793-501">www.wago.com/793-501</a>



**Obj. č.: 793-501/000-002**  
Popisovací karta WMB; Jako karta; Neflexibilní; Bez potisku; Možnost naklapnutí; Bílá

[www.wago.com/793-501/000-002](http://www.wago.com/793-501/000-002)



**Obj. č.: 793-501/000-005**  
Popisovací karta WMB; Jako karta; Neflexibilní; Bez potisku; Možnost naklapnutí; Červená

[www.wago.com/793-501/000-005](http://www.wago.com/793-501/000-005)



**Obj. č.: 793-501/000-006**  
Popisovací karta WMB; Jako karta; Neflexibilní; Bez potisku; Možnost naklapnutí; Modrá

[www.wago.com/793-501/000-006](http://www.wago.com/793-501/000-006)



**Obj. č.: 793-501/000-007**  
Popisovací karta WMB; Jako karta; Neflexibilní; Bez potisku; Možnost naklapnutí; Šedá

[www.wago.com/793-501/000-007](http://www.wago.com/793-501/000-007)



**Obj. č.: 793-501/000-012**  
Popisovací karta WMB; Jako karta; Neflexibilní; Bez potisku; Možnost naklapnutí; Oranžová

[www.wago.com/793-501/000-012](http://www.wago.com/793-501/000-012)



**Obj. č.: 793-501/000-017**  
Popisovací karta WMB; Jako karta; Neflexibilní; Bez potisku; Možnost naklapnutí; Světle zelená

[www.wago.com/793-501/000-017](http://www.wago.com/793-501/000-017)



**Obj. č.: 793-501/000-023**  
Popisovací karta WMB; Jako karta; Neflexibilní; Bez potisku; Možnost naklapnutí; Zelená

[www.wago.com/793-501/000-023](http://www.wago.com/793-501/000-023)



**Obj. č.: 793-501/000-024**  
Popisovací karta WMB; Jako karta; Neflexibilní; Bez potisku; Možnost naklapnutí; Fialová

[www.wago.com/793-501/000-024](http://www.wago.com/793-501/000-024)



**Obj. č.: 793-5501**  
Popisovací karta WMB; Jako karta; Pro svorky o šířce 5–17,5 mm; Flexibilní, 5–5,2 mm; Bez potisku; Možnost naklapnutí; Bílá

[www.wago.com/793-5501](http://www.wago.com/793-5501)



**Obj. č.: 793-5501/000-002**  
Popisovací karta WMB; Jako karta; Pro svorky o šířce 5–17,5 mm; Flexibilní, 5–5,2 mm; Bez potisku; Možnost naklapnutí; Žlutá

[www.wago.com/793-5501/000-002](http://www.wago.com/793-5501/000-002)



**Obj. č.: 793-5501/000-005**  
Popisovací karta WMB; Jako karta; Flexibilní, 5–5,2 mm; Bez potisku; Možnost naklapnutí; Červená

[www.wago.com/793-5501/000-005](http://www.wago.com/793-5501/000-005)



**Obj. č.: 793-5501/000-006**  
Popisovací karta WMB; Jako karta; Flexibilní, 5–5,2 mm; Bez potisku; Možnost naklapnutí; Modrá

[www.wago.com/793-5501/000-006](http://www.wago.com/793-5501/000-006)



**Obj. č.: 793-5501/000-007**  
Popisovací karta WMB; Jako karta; Flexibilní, 5–5,2 mm; Bez potisku; Možnost naklapnutí; Šedá

[www.wago.com/793-5501/000-007](http://www.wago.com/793-5501/000-007)



**Obj. č.: 793-5501/000-012**  
Popisovací karta WMB; Jako karta; Flexibilní, 5–5,2 mm; Bez potisku; Možnost naklapnutí; Oranžová

[www.wago.com/793-5501/000-012](http://www.wago.com/793-5501/000-012)



**Obj. č.: 793-5501/000-014**  
WMB marking card; as card; stretchable 5 - 5.2 mm; plain; snap-on type; brown

[www.wago.com/793-5501/000-014](http://www.wago.com/793-5501/000-014)

**Obj. č.: 793-5501/000-017**

Popisovací karta WMB; Jako karta; Flexibilní, 5–5,2 mm; Bez potisku; Možnost naklapnutí; Světle zelená

[www.wago.com/793-5501/000-017](http://www.wago.com/793-5501/000-017)**Obj. č.: 793-5501/000-023**

Popisovací karta WMB; Jako karta; Flexibilní, 5–5,2 mm; Bez potisku; Možnost naklapnutí; Zelená

[www.wago.com/793-5501/000-023](http://www.wago.com/793-5501/000-023)**Obj. č.: 793-5501/000-024**

Popisovací karta WMB; Jako karta; Flexibilní, 5–5,2 mm; Bez potisku; Možnost naklapnutí; Fialová

[www.wago.com/793-5501/000-024](http://www.wago.com/793-5501/000-024)**Insulation stop****Obj. č.: 2002-171**Izolační zarážka; 0,25–0,5 mm<sup>2</sup>; 5 ks/pás; Světle šedá[www.wago.com/2002-171](http://www.wago.com/2002-171)**Obj. č.: 2002-172**Izolační zarážka; 0,75–1 mm<sup>2</sup>; 5 ks/pás; Tmavě šedá[www.wago.com/2002-172](http://www.wago.com/2002-172)**ferrule****Obj. č.: 216-241**Ferrule; Sleeve for 0.5 mm<sup>2</sup> / 20 AWG; insulated; electro-tin plated; electrolytic copper; gastight crimped; acc. to DIN 46228, Part 4/09.90; white[www.wago.com/216-241](http://www.wago.com/216-241)**Obj. č.: 216-242**Ferrule; Sleeve for 0.75 mm<sup>2</sup> / 18 AWG; insulated; electro-tin plated; electrolytic copper; gastight crimped; acc. to DIN 46228, Part 4/09.90; gray[www.wago.com/216-242](http://www.wago.com/216-242)**Obj. č.: 216-243**Dutinka; Objímka na 1 mm<sup>2</sup> / AWG 18; S plastovým límcem; Galvanicky pocínováno; Elektrolytická měď; Plynotěsně osazena; Dle DIN 46228, část 4/09.90; Červená[www.wago.com/216-243](http://www.wago.com/216-243)**Obj. č.: 216-244**Dutinka; Objímka na 1,5 mm<sup>2</sup> / AWG 16; S plastovým límcem; Galvanicky pocínováno; Elektrolytická měď; Plynotěsně osazena; Dle DIN 46228, část 4/09.90; Černá[www.wago.com/216-244](http://www.wago.com/216-244)**Obj. č.: 216-246**Dutinka; Objímka na 2,5 mm<sup>2</sup> / AWG 14; S plastovým límcem; Galvanicky pocínováno; Elektrolytická měď; Plynotěsně osazena; Dle DIN 46228, část 4/09.90; Modrá[www.wago.com/216-246](http://www.wago.com/216-246)**Obj. č.: 216-262**Ferrule; Sleeve for 0.75 mm<sup>2</sup> / 18 AWG; insulated; electro-tin plated; electrolytic copper; gastight crimped; acc. to DIN 46228, Part 4/09.90; gray[www.wago.com/216-262](http://www.wago.com/216-262)**Obj. č.: 216-263**Dutinka; Objímka na 1 mm<sup>2</sup> / AWG 18; S plastovým límcem; Galvanicky pocínováno; Elektrolytická měď; Plynotěsně osazena; Dle DIN 46228, část 4/09.90; Červená[www.wago.com/216-263](http://www.wago.com/216-263)**Obj. č.: 216-264**Dutinka; Objímka na 1,5 mm<sup>2</sup> / AWG 16; S plastovým límcem; Galvanicky pocínováno; Elektrolytická měď; Plynotěsně osazena; Dle DIN 46228, část 4/09.90; Černá[www.wago.com/216-264](http://www.wago.com/216-264)**Obj. č.: 216-266**Dutinka; Objímka na 2,5 mm<sup>2</sup> / AWG 14; S plastovým límcem; Galvanicky pocínováno; Elektrolytická měď; Plynotěsně osazena; Dle DIN 46228, část 4/09.90; Modrá[www.wago.com/216-266](http://www.wago.com/216-266)**Jumper****Obj. č.: 2002-400**

















Příčný můstek pro nekonečné můstkové propojování; Izolováno; 2×; Jmenovitý proud 25 A; Světle šedá

















[www.wago.com/2002-400](http://www.wago.com/2002-400)**Obj. č.: 2002-402**















Hřebenový můstek; Izolováno; 2×; Jmenovitý proud 25 A; Světle šedá















[www.wago.com/2002-402](http://www.wago.com/2002-402)



	Obj. č.: 2002-402/000-005 Hřebenový můstek; Izolováno; 2×; Jmenovitý proud 25 A; Červená	<a href="http://www.wago.com/2002-402/000-005">www.wago.com/2002-402/000-005</a>
	Obj. č.: 2002-402/000-006 Hřebenový můstek; Izolováno; 2×; Jmenovitý proud 25 A; Modrá	<a href="http://www.wago.com/2002-402/000-006">www.wago.com/2002-402/000-006</a>
	Obj. č.: 2002-403 Hřebenový můstek; Izolováno; 3×; Jmenovitý proud 25 A; Světle šedá	<a href="http://www.wago.com/2002-403">www.wago.com/2002-403</a>
	Obj. č.: 2002-403/000-005 Hřebenový můstek; Izolováno; 3×; Jmenovitý proud 25 A; Červená	<a href="http://www.wago.com/2002-403/000-005">www.wago.com/2002-403/000-005</a>
	Obj. č.: 2002-403/000-006 Hřebenový můstek; Izolováno; 3×; Jmenovitý proud 25 A; Modrá	<a href="http://www.wago.com/2002-403/000-006">www.wago.com/2002-403/000-006</a>
	Obj. č.: 2002-404 Hřebenový můstek; Izolováno; 4×; Jmenovitý proud 25 A; Světle šedá	<a href="http://www.wago.com/2002-404">www.wago.com/2002-404</a>
	Obj. č.: 2002-404/000-005 Hřebenový můstek; Izolováno; 4×; Jmenovitý proud 25 A; Červená	<a href="http://www.wago.com/2002-404/000-005">www.wago.com/2002-404/000-005</a>
	Obj. č.: 2002-404/000-006 Hřebenový můstek; Izolováno; 4×; Jmenovitý proud 25 A; Modrá	<a href="http://www.wago.com/2002-404/000-006">www.wago.com/2002-404/000-006</a>
	Obj. č.: 2002-405 Hřebenový můstek; Izolováno; 5×; Jmenovitý proud 25 A; Světle šedá	<a href="http://www.wago.com/2002-405">www.wago.com/2002-405</a>
	Obj. č.: 2002-405/000-005 Hřebenový můstek; Izolováno; 5×; Jmenovitý proud 25 A; Červená	<a href="http://www.wago.com/2002-405/000-005">www.wago.com/2002-405/000-005</a>
	Obj. č.: 2002-405/000-006 Hřebenový můstek; Izolováno; 5×; Jmenovitý proud 25 A; Modrá	<a href="http://www.wago.com/2002-405/000-006">www.wago.com/2002-405/000-006</a>
	Obj. č.: 2002-405/011-000 Hvězdicový můstek; Izolováno; 3× (1-3-5); IN = IN svorky; Světle šedá	<a href="http://www.wago.com/2002-405/011-000">www.wago.com/2002-405/011-000</a>
	Obj. č.: 2002-406 Hřebenový můstek; Izolováno; 6×; Jmenovitý proud 25 A; Světle šedá	<a href="http://www.wago.com/2002-406">www.wago.com/2002-406</a>
	Obj. č.: 2002-406/000-005 Hřebenový můstek; Izolováno; 6×; Jmenovitý proud 25 A; Červená	<a href="http://www.wago.com/2002-406/000-005">www.wago.com/2002-406/000-005</a>
	Obj. č.: 2002-406/000-006 Hřebenový můstek; Izolováno; 6×; Jmenovitý proud 25 A; Modrá	<a href="http://www.wago.com/2002-406/000-006">www.wago.com/2002-406/000-006</a>
	Obj. č.: 2002-406/020-000 Trojúhelníkový můstek; Izolováno; 1-2 3-4 5-6; IN = IN svorky; Světle šedá	<a href="http://www.wago.com/2002-406/020-000">www.wago.com/2002-406/020-000</a>

	<b>Obj. č.: 2002-407</b> Hřebenový můstek; Izolováno; 7×; Jmenovitý proud 25 A; Světle šedá	<a href="http://www.wago.com/2002-407">www.wago.com/2002-407</a>
	<b>Obj. č.: 2002-407/000-005</b> Hřebenový můstek; Izolováno; 7×; Jmenovitý proud 25 A; Červená	<a href="http://www.wago.com/2002-407/000-005">www.wago.com/2002-407/000-005</a>
	<b>Obj. č.: 2002-407/000-006</b> Hřebenový můstek; Izolováno; 7×; Jmenovitý proud 25 A; Modrá	<a href="http://www.wago.com/2002-407/000-006">www.wago.com/2002-407/000-006</a>
	<b>Obj. č.: 2002-408</b> Hřebenový můstek; Izolováno; 8×; Jmenovitý proud 25 A; Světle šedá	<a href="http://www.wago.com/2002-408">www.wago.com/2002-408</a>
	<b>Obj. č.: 2002-408/000-005</b> Hřebenový můstek; Izolováno; 8×; Jmenovitý proud 25 A; Červená	<a href="http://www.wago.com/2002-408/000-005">www.wago.com/2002-408/000-005</a>
	<b>Obj. č.: 2002-408/000-006</b> Hřebenový můstek; Izolováno; 8×; Jmenovitý proud 25 A; Modrá	<a href="http://www.wago.com/2002-408/000-006">www.wago.com/2002-408/000-006</a>
	<b>Obj. č.: 2002-409</b> Hřebenový můstek; Izolováno; 9×; Jmenovitý proud 25 A; Světle šedá	<a href="http://www.wago.com/2002-409">www.wago.com/2002-409</a>
	<b>Obj. č.: 2002-409/000-005</b> Hřebenový můstek; Izolováno; 9×; Jmenovitý proud 25 A; Červená	<a href="http://www.wago.com/2002-409/000-005">www.wago.com/2002-409/000-005</a>
	<b>Obj. č.: 2002-409/000-006</b> Hřebenový můstek; Izolováno; 9×; Jmenovitý proud 25 A; Modrá	<a href="http://www.wago.com/2002-409/000-006">www.wago.com/2002-409/000-006</a>
	<b>Obj. č.: 2002-410</b> Hřebenový můstek; Izolováno; 10×; Jmenovitý proud 25 A; Světle šedá	<a href="http://www.wago.com/2002-410">www.wago.com/2002-410</a>
	<b>Obj. č.: 2002-410/000-005</b> Hřebenový můstek; Izolováno; 10×; Jmenovitý proud 25 A; Červená	<a href="http://www.wago.com/2002-410/000-005">www.wago.com/2002-410/000-005</a>
	<b>Obj. č.: 2002-410/000-006</b> Hřebenový můstek; Izolováno; 10×; Jmenovitý proud 25 A; Modrá	<a href="http://www.wago.com/2002-410/000-006">www.wago.com/2002-410/000-006</a>
	<b>Obj. č.: 2002-423</b> Příčný můstek pro nekonečné můstkové propojování; Izolováno; z 1 na 3; Jmenovitý proud 25 A; Světle šedá	<a href="http://www.wago.com/2002-423">www.wago.com/2002-423</a>
	<b>Obj. č.: 2002-423/000-005</b> Příčný můstek pro nekonečné můstkové propojování; Izolováno; z 1 na 3; Jmenovitý proud 25 A; Červená	<a href="http://www.wago.com/2002-423/000-005">www.wago.com/2002-423/000-005</a>
	<b>Obj. č.: 2002-423/000-006</b> Příčný můstek pro nekonečné můstkové propojování; Izolováno; z 1 na 3; Jmenovitý proud 25 A; Modrá	<a href="http://www.wago.com/2002-423/000-006">www.wago.com/2002-423/000-006</a>
	<b>Obj. č.: 2002-433</b> Hřebenový můstek; Izolováno; z 1 na 3; Jmenovitý proud 25 A; Světle šedá	<a href="http://www.wago.com/2002-433">www.wago.com/2002-433</a>

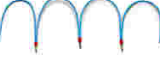
	<b>Obj. č.: 2002-434</b> Hřebenový můstek; Izolováno; Z 1 na 4; Jmenovitý proud 25 A; Světle šedá	<a href="http://www.wago.com/2002-434">www.wago.com/2002-434</a>
	<b>Obj. č.: 2002-435</b> Hřebenový můstek; Izolováno; Z 1 na 5; Jmenovitý proud 25 A; Světle šedá	<a href="http://www.wago.com/2002-435">www.wago.com/2002-435</a>
	<b>Obj. č.: 2002-436</b> Hřebenový můstek; Izolováno; Z 1 na 6; Jmenovitý proud 25 A; Světle šedá	<a href="http://www.wago.com/2002-436">www.wago.com/2002-436</a>
	<b>Obj. č.: 2002-437</b> Hřebenový můstek; Izolováno; Z 1 na 7; Jmenovitý proud 25 A; Světle šedá	<a href="http://www.wago.com/2002-437">www.wago.com/2002-437</a>
	<b>Obj. č.: 2002-438</b> Hřebenový můstek; Izolováno; Z 1 na 8; Jmenovitý proud 25 A; Světle šedá	<a href="http://www.wago.com/2002-438">www.wago.com/2002-438</a>
	<b>Obj. č.: 2002-439</b> Hřebenový můstek; Izolováno; Z 1 na 9; Jmenovitý proud 25 A; Světle šedá	<a href="http://www.wago.com/2002-439">www.wago.com/2002-439</a>
	<b>Obj. č.: 2002-440</b> Hřebenový můstek; Izolováno; Z 1 na 10; Jmenovitý proud 25 A; Světle šedá	<a href="http://www.wago.com/2002-440">www.wago.com/2002-440</a>
	<b>Obj. č.: 2002-472</b> Stupňovitý můstek; Izolováno; 2×; Jmenovitý proud 25 A; Vhodný k řadovým svorkám řad 2002 a 2003; Světle šedá	<a href="http://www.wago.com/2002-472">www.wago.com/2002-472</a>
	<b>Obj. č.: 2002-473</b> Stupňovitý můstek; Izolováno; 3×; Jmenovitý proud 25 A; Vhodný k řadovým svorkám řad 2002 a 2003; Světle šedá	<a href="http://www.wago.com/2002-473">www.wago.com/2002-473</a>
	<b>Obj. č.: 2002-473/011-000</b> Konfekcionovaný stupňovitý můstek; Izolováno; 2× (1-3); Jmenovitý proud 25 A; S hroty vylomenými z výroby a potlačeným spínáním; Světle šedá	<a href="http://www.wago.com/2002-473/011-000">www.wago.com/2002-473/011-000</a>
	<b>Obj. č.: 2002-474</b> Stupňovitý můstek; Izolováno; 4×; Jmenovitý proud 25 A; Vhodný k řadovým svorkám řad 2002 a 2003; Světle šedá	<a href="http://www.wago.com/2002-474">www.wago.com/2002-474</a>
	<b>Obj. č.: 2002-475</b> Stupňovitý můstek; Izolováno; 5×; Jmenovitý proud 25 A; Vhodný k řadovým svorkám řad 2002 a 2003; Světle šedá	<a href="http://www.wago.com/2002-475">www.wago.com/2002-475</a>
	<b>Obj. č.: 2002-475/011-000</b> Konfekcionovaný stupňovitý můstek; Izolováno; 3× (1-3-5); Jmenovitý proud 25 A; S hroty vylomenými z výroby a potlačeným spínáním; Světle šedá	<a href="http://www.wago.com/2002-475/011-000">www.wago.com/2002-475/011-000</a>
	<b>Obj. č.: 2002-476</b> Stupňovitý můstek; Izolováno; 6×; Jmenovitý proud 25 A; Vhodný k řadovým svorkám řad 2002 a 2003; Světle šedá	<a href="http://www.wago.com/2002-476">www.wago.com/2002-476</a>
	<b>Obj. č.: 2002-477</b> Stupňovitý můstek; Izolováno; 7×; Jmenovitý proud 25 A; Vhodný k řadovým svorkám řad 2002 a 2003; Světle šedá	<a href="http://www.wago.com/2002-477">www.wago.com/2002-477</a>
	<b>Obj. č.: 2002-477/011-000</b> Konfekcionovaný stupňovitý můstek; Izolováno; 1-3-5-7; Jmenovitý proud 25 A; S hroty vylomenými z výroby a potlačeným spínáním; Světle šedá	<a href="http://www.wago.com/2002-477/011-000">www.wago.com/2002-477/011-000</a>
	<b>Obj. č.: 2002-478</b> Stupňovitý můstek; Izolováno; 8×; Jmenovitý proud 25 A; Vhodný k řadovým svorkám řad 2002 a 2003; Světle šedá	<a href="http://www.wago.com/2002-478">www.wago.com/2002-478</a>
	<b>Obj. č.: 2002-479</b> Stupňovitý můstek; Izolováno; 9×; Jmenovitý proud 25 A; Vhodný k řadovým svorkám řad 2002 a	<a href="http://www.wago.com/2002-479">www.wago.com/2002-479</a>

	2003; Světle šedá	
	<b>Obj. č.: 2002-479/011-000</b> Konfekcionovaný stupňovitý můstek; Izolováno; 1-3-5-7-9; Jmenovitý proud 25 A; S hroty vylomenými z výroby a potlačeným spínáním; Světle šedá	<a href="http://www.wago.com/2002-479/011-000">www.wago.com/2002-479/011-000</a>
	<b>Obj. č.: 2002-480</b> Stupňovitý můstek; Izolováno; 10x; Jmenovitý proud 25 A; Vhodný k řadovým svorkám řad 2002 a 2003; Světle šedá	<a href="http://www.wago.com/2002-480">www.wago.com/2002-480</a>
	<b>Obj. č.: 2002-481</b> Stupňovitý můstek; Izolováno; 11x; Jmenovitý proud 25 A; Vhodný k řadovým svorkám řad 2002 a 2003; Světle šedá	<a href="http://www.wago.com/2002-481">www.wago.com/2002-481</a>
	<b>Obj. č.: 2002-481/011-000</b> Konfekcionovaný stupňovitý můstek; Izolováno; 1-3-5-7-9-11; Jmenovitý proud 25 A; S hroty vylomenými z výroby a potlačeným spínáním; Světle šedá	<a href="http://www.wago.com/2002-481/011-000">www.wago.com/2002-481/011-000</a>
	<b>Obj. č.: 2002-482</b> Stupňovitý můstek; Izolováno; 12x; Jmenovitý proud 25 A; Vhodný k řadovým svorkám řad 2002 a 2003; Světle šedá	<a href="http://www.wago.com/2002-482">www.wago.com/2002-482</a>
	<b>Obj. č.: 2002-492</b> Dvoupatrový vertikální můstek; Izolováno; Světle šedá	<a href="http://www.wago.com/2002-492">www.wago.com/2002-492</a>
	<b>Obj. č.: 2002-492/000-012</b> Dvoupatrový vertikální můstek; Izolováno; Oranžová	<a href="http://www.wago.com/2002-492/000-012">www.wago.com/2002-492/000-012</a>
	<b>Obj. č.: 2009-412</b> Vodičový můstek; Izolováno; L = 60 mm; Průřez vedení 1,5 mm <sup>2</sup> ; Vhodný k řadovým svorkám řad 2001, 2002, 2003 a 2022; Černá	<a href="http://www.wago.com/2009-412">www.wago.com/2009-412</a>
	<b>Obj. č.: 2009-414</b> Vodičový můstek; Izolováno; L = 110 mm; Průřez vedení 1,5 mm <sup>2</sup> ; Vhodný k řadovým svorkám řad 2001, 2002, 2003 a 2022; Černá	<a href="http://www.wago.com/2009-414">www.wago.com/2009-414</a>
	<b>Obj. č.: 2009-414/000-005</b> Vodičový můstek; Izolováno; L = 110 mm; Průřez vedení 1,5 mm <sup>2</sup> ; Vhodný k řadovým svorkám řad 2001, 2002, 2003 a 2022; Červená	<a href="http://www.wago.com/2009-414/000-005">www.wago.com/2009-414/000-005</a>
	<b>Obj. č.: 2009-414/000-006</b> Vodičový můstek; Izolováno; L = 110 mm; Průřez vedení 1,5 mm <sup>2</sup> ; Vhodný k řadovým svorkám řad 2001, 2002, 2003 a 2022; Modrá	<a href="http://www.wago.com/2009-414/000-006">www.wago.com/2009-414/000-006</a>
	<b>Obj. č.: 2009-416</b> Vodičový můstek; Izolováno; L = 250 mm; Průřez vedení 1,5 mm <sup>2</sup> ; Vhodný k řadovým svorkám řad 2001, 2002, 2003 a 2022; Černá	<a href="http://www.wago.com/2009-416">www.wago.com/2009-416</a>
	<b>Obj. č.: 210-103</b> Vícenásobný vodičový můstek; Izolováno; 50 přípojek; Černá	<a href="http://www.wago.com/210-103">www.wago.com/210-103</a>
	<b>Obj. č.: 210-123</b> Vícenásobný vodičový můstek; Izolováno; 50 přípojek	<a href="http://www.wago.com/210-123">www.wago.com/210-123</a>
<b>Protective Warning Marker</b>		
	<b>Obj. č.: 2002-115</b> Výstražný kryt; S černým symbolem blesku; Pro 5 svorek; Žlutá	<a href="http://www.wago.com/2002-115">www.wago.com/2002-115</a>
<b>End plate</b>		
	<b>Obj. č.: 2002-2691</b>	



Koncová bočnice a separátor; Tloušťka 1 mm; Šedá

[www.wago.com/2002-2691](http://www.wago.com/2002-2691)**Obj. č.: 2002-2692**

Koncová bočnice a separátor; Tloušťka 1 mm; Oranžová

[www.wago.com/2002-2692](http://www.wago.com/2002-2692)**Carrier rail****Obj. č.: 210-112**

Ocelová nosná lišta; 35 × 7,5 mm; Tloušťka 1 mm; Délka 2 m; Děrovaná; Dle normy EN 60715; Šířka otvorů 25 mm; vzdálenost mezi otvory 36 mm

[www.wago.com/210-112](http://www.wago.com/210-112)**Obj. č.: 210-113**

Ocelová nosná lišta; 35 × 7,5 mm; Tloušťka 1 mm; Délka 2 m; Neděrovaná; Dle normy EN 60715

[www.wago.com/210-113](http://www.wago.com/210-113)**Obj. č.: 210-114**

Ocelová nosná lišta; 35 × 15 mm; Tloušťka 1,5 mm; Délka 2 m; Neděrovaná; Podobné EN 60715

[www.wago.com/210-114](http://www.wago.com/210-114)**Obj. č.: 210-115**

Ocelová nosná lišta; 35 × 7,5 mm; Tloušťka 1 mm; Délka 2 m; Děrovaná; Dle normy EN 60715; Šířka otvorů 18 mm; vzdálenost mezi otvory 25 mm

[www.wago.com/210-115](http://www.wago.com/210-115)**Obj. č.: 210-118**

Ocelová nosná lišta; 35 × 15 mm; Tloušťka 2,3 mm; Délka 2 m; Neděrovaná; Dle normy EN 60715

[www.wago.com/210-118](http://www.wago.com/210-118)**Obj. č.: 210-196**

Hliníková nosná lišta; 35 × 8,2 mm; Tloušťka 1,6 mm; Délka 2 m; Neděrovaná; Podobné EN 60715; Stříbrná

[www.wago.com/210-196](http://www.wago.com/210-196)**Obj. č.: 210-197**

Ocelová nosná lišta; 35 × 15 mm; Tloušťka 1,5 mm; Délka 2 m; Děrovaná; Podobné EN 60715

[www.wago.com/210-197](http://www.wago.com/210-197)**Obj. č.: 210-198**

Měděná nosná lišta; 35 × 15 mm; Tloušťka 2,3 mm; Délka 2 m; Neděrovaná; Dle normy EN 60715; Měděná

[www.wago.com/210-198](http://www.wago.com/210-198)**Obj. č.: 210-504**

Ocelová nosná lišta; 35 × 7,5 mm; Tloušťka 1 mm; Délka 2 m; Děrovaná; Pásově zinkováno; Dle normy EN 60715

[www.wago.com/210-504](http://www.wago.com/210-504)**Obj. č.: 210-505**

Ocelová nosná lišta; 35 × 7,5 mm; Tloušťka 1 mm; Délka 2 m; Neděrovaná; Pásově zinkováno; Dle normy EN 60715

[www.wago.com/210-505](http://www.wago.com/210-505)**Obj. č.: 210-506**

Ocelová nosná lišta; 35 × 15 mm; Tloušťka 1,5 mm; Délka 2 m; Neděrovaná; Pásově zinkováno; Podobné EN 60715

[www.wago.com/210-506](http://www.wago.com/210-506)**Obj. č.: 210-508**

Ocelová nosná lišta; 35 × 15 mm; Tloušťka 1,5 mm; Délka 2 m; Děrovaná; Pásově zinkováno; Podobné EN 60715

[www.wago.com/210-508](http://www.wago.com/210-508)**Ke stažení****Documentation****Additional Information**

Technical explanations

03-Apr-2019

pdf  
2,1 MB

Stáhnout

## CAD/CAE-Data

### CAD data

2D/3D Models 2002-2601

URL

Stáhnout

### CAE data

EPLAN Data Portal 2002-2601

Stáhnout

WSCAD Universe 2002-2601

Stáhnout

## Handling Instructions

### Inserting a conductor

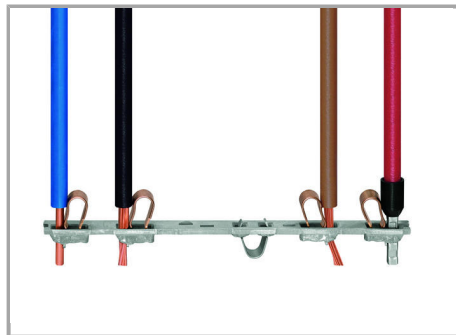

All conductor types at a glance

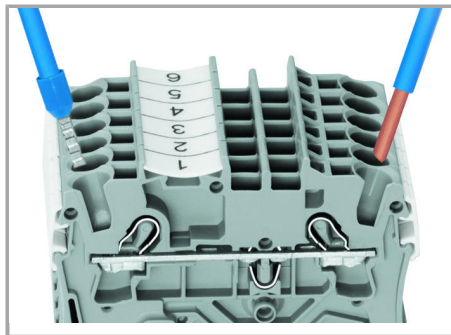

Terminating solid and ferruled conductors via push-in connection.

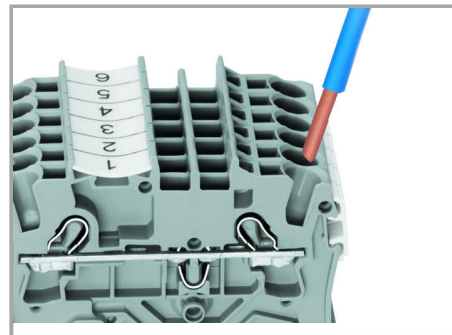

Inserting conductors via push-in termination.

**Solid conductors** with cross-sections from either one size above, or up to two sizes below, the rated cross-section can be simply pushed in – no tools needed.

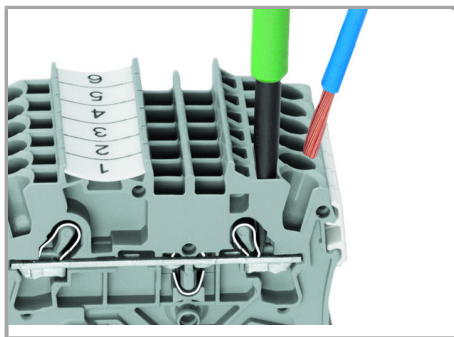

Inserting a conductor via operating tool.

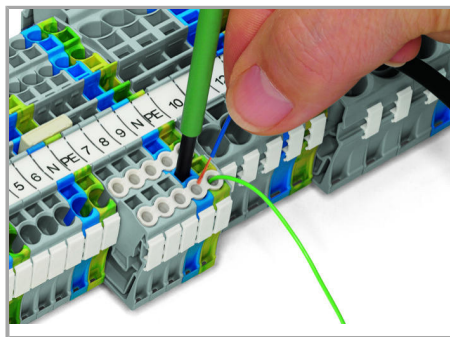

Conductor termination – Insulation stop.

Connecting fine-stranded conductors without ferrules, or small cross-sectional conductors that cannot be pushed in, is performed similarly to the original CAGE CLAMP® – just use an operating tool.

**The smart feature:**

To open the clamp, the operating tool is inserted vertically. The conductor entry is less than 15 degrees for easier wiring.

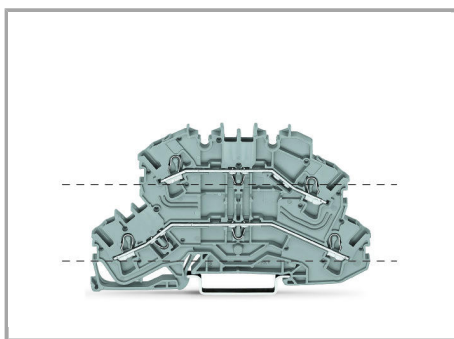

Through terminal blocks (2002-2601) feature two independent current bars on both lower and upper deck, sharing the same profile as disconnect terminal blocks.

These terminal blocks can be commoned via double-deck vertical jumpers (2002-492).

**Jumpered**

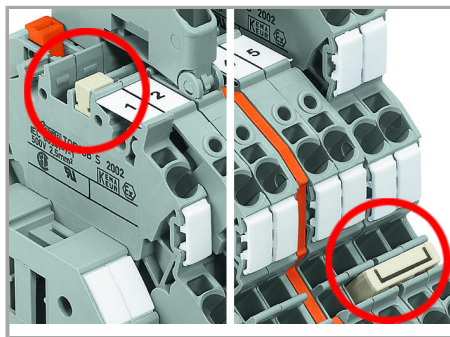
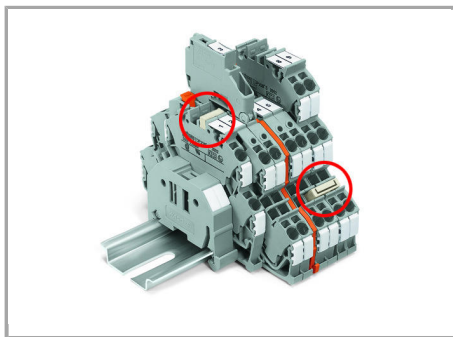

The same profile allows for commoning with TOPJOB® S double-deck terminal blocks (upper deck) and with triple-deck terminal blocks (lower deck).

Left picture – Vertical jumper (2002-492)

Right picture – Push-in type jumper bar (2002 Series)

## Produktová rodina

### TOPJOB® S

TOPJOB® S: In various industrial applications and modern building installations, WAGO's wide and versatile range of rail-mount terminal blocks provides more than just reliable electrical connections.

[Zobrazit všechny produkty z rodiny](#)

Změny vyhrazeny.

WAGO Elektro spol. sr. o.  
Rozvodova 1116/36  
143 00 Praha 12 - Modřany  
Tel.: +420 261 090 143  
Email: [info.cz@wago.com](mailto:info.cz@wago.com), [wago-cz@wago.com](mailto:wago-cz@wago.com)

Máte otázky ohledně našich produktů?  
Kdykoli nám zavolejte na číslo +420 261 090 143.