

Datový list | Objednací číslo: 2020-1201

Základní svorka – 1 vodič / 1 pin; Na DIN lištu 35 × 15 a 35 × 7,5; Push-in
CAGE CLAMP®; 1,00 mm²; Šedá

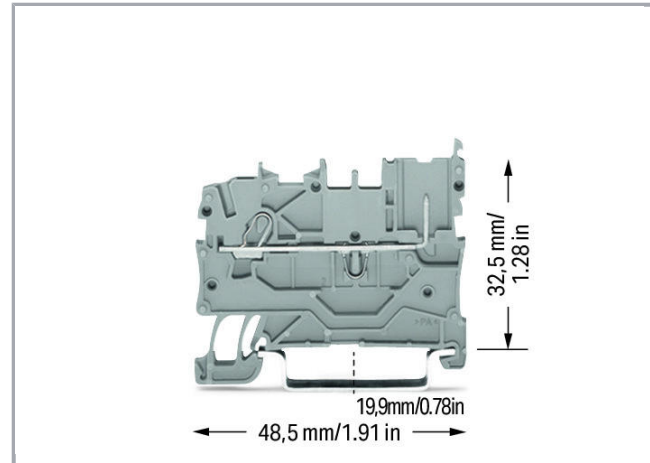

www.wago.com/2020-1201

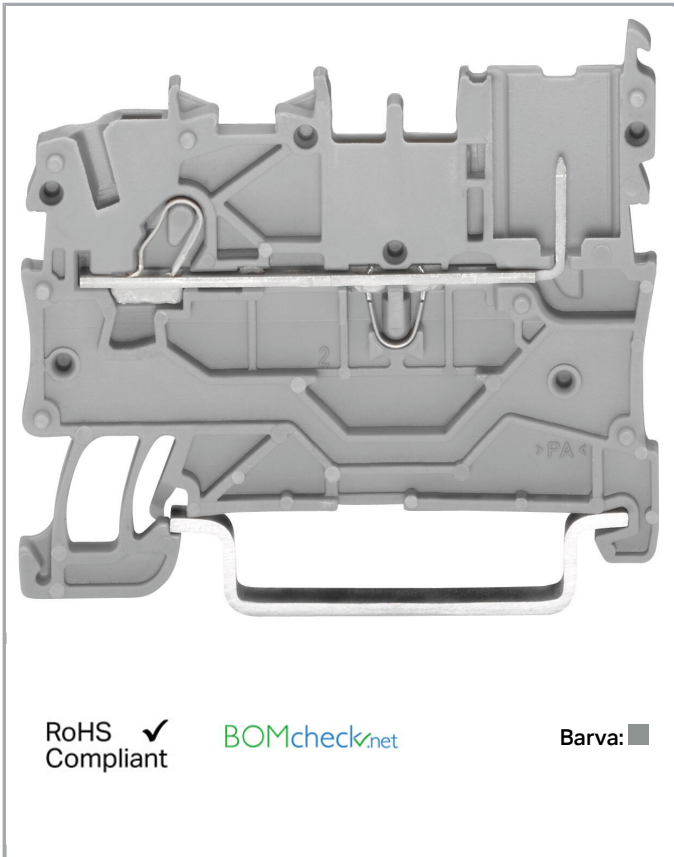

RoHS Compliant

[BOMcheck.net](https://www.bomcheck.net)

Barva:

Data

Elektrické parametry

Ratings per IEC/EN 60664-1

| | |
|----------------------------------|---|
| Návrhové napětí (III / 3) | 500 V |
| Návrhové rázové napětí (III / 3) | 6 kV |
| Jmenovitý proud | 13.5 A |
| Legenda (návrhové hodnoty) | (III / 3) ≙ kategorie přepětí III / stupeň znečištění 3 |

Approvals per UL 1059

| | |
|---|-------|
| Jmenovité napětí dle UL (skupina použití B) | 300 V |
| Jmenovitý proud dle UL (skupina použití B) | 15 A |
| Jmenovité napětí dle UL (skupina použití C) | 300 V |
| Jmenovitý proud dle UL (skupina použití C) | 15 A |
| Jmenovité napětí dle UL (skupina použití D) | 300 V |

| | |
|--|------|
| Jmenovitý proud dle UL (skupina použití D) | 15 A |
|--|------|

Approvals per CSA

| | |
|--|-------|
| Jmenovité napětí dle CSA (skupina použití B) | 300 V |
| Jmenovitý proud dle CSA (skupina použití B) | 10 A |
| Jmenovité napětí dle CSA (skupina použití C) | 300 V |
| Jmenovitý proud dle CSA (skupina použití C) | 10 A |

Údaje o připojení

| | |
|---|---|
| Připojovací technika | Push-in CAGE CLAMP® |
| Způsob ovládání | Ovládací nástroj Přímé zasunutí |
| Materiály připojitelných vodičů | Měď |
| Jmenovitý průřez | 1 mm ² |
| Plný vodič | 0,14 ... 1,5 mm ² / 24 ... 16 AWG |
| Plný vodič, připojení přímým zasunutím | 0,5 ... 1,5 mm ² / 20 ... 16 AWG |
| Jemně laněný vodič | 0,14 ... 1,5 mm ² / 24 ... 16 AWG |
| Jemně laněný vodič s dutinkou, připojení přímým zasunutím, od | 0,5 mm ² / 20 AWG |
| Délka odizolování | 9 ... 11 mm / 0.35 ... 0.43 palec |
| Celkový počet kontaktních míst | 1 |
| Celkový počet potenciálů | 1 |
| Počet úrovní | 1 |
| Způsob zapojení | čelní připojení |
| Upozornění (průřez vodiče) | Depending on the conductor characteristic, a conductor with a smaller cross section can also be inserted via push-in termination. |

Geometrické údaje

| | |
|-----------------------------------|----------------------|
| Šířka | 3,5 mm / 0.138 inch |
| Výška od horní hrany lišty DIN 35 | 32,5 mm / 1.28 inch |
| Hloubka | 48,5 mm / 1.909 inch |

Mechanické parametry

| | |
|-------------------|------------------------|
| Provedení | Horizontální provedení |
| Způsob montáže | Lišta DIN 35 |
| Úroveň popisování | Středový/boční popis |

Údaje o materiálu

| | |
|-------------------|---------------------|
| barva | Šedá |
| Izolační materiál | Polyamid 66 (PA 66) |
| Požární zatížení | 0.082 MJ |



Hmotnost 3.62 g

Obchodní údaje

| | |
|--------------------|-------------------|
| Product Group | 18 (X-COM-System) |
| Druh balení | BOX |
| Country of origin | CN |
| GTIN | 4050821145387 |
| Customs Tariff No. | 85366990990 |

Atesty/certifikáty

Specifické atesty jednotlivých států

| Logo | Schválení | Doplňkový text schválení | Název certifikátu |
|--|---------------------------------------|--------------------------|-------------------|
|  | CCA DEKRA Certification B.V. | EN 60947 | NTR NL 7617 |
|  | CSA DEKRA Certification B.V. | C22.2 No. 158 | 2516073 |
|  | KEMA/KEUR DEKRA Certification B.V. | EN 60947 | 71- 100670 |

Atesty pro použití v lodním průmyslu

| Logo | Schválení | Doplňkový text schválení | Název certifikátu |
|---|--|--------------------------|--------------------------|
|  | ABS American Bureau of Shipping | EN 60947 | 14- HG1293677- PDA |
|  | BV Bureau Veritas S.A. | EN 60947 | 38586/A0 BV |
|  | DNV GL Det Norske Veritas, Germanischer Lloyd | - | TAE00001V2 |
|  | LR Lloyds Register | EN 60947 | 91/20112 (E9) |

Atesty UL

| Logo | Schválení | Doplňkový text schválení | Název certifikátu |
|--|-------------------------------------|--------------------------|-------------------|
|  | UL UL International Germany GmbH | UL 1059 | E45172 |









Kompatibilní produkty













End plate











| | | |
|--|---|--|
|  | Obj. č.: 2020-1291 Koncová bočnice a separátor; Tloušťka 1 mm; Šedá | www.wago.com/2020-1291 |
|  | Obj. č.: 2020-1292 Koncová bočnice a separátor; Tloušťka 1 mm; Oranžová | www.wago.com/2020-1292 |











Female plug











| | | |
|--|--|--|
|  | Obj. č.: 2020-102 1vodičová pružinová svorkovnice; 1,5 mm ² ; 2pól.; 1,50 mm ² ; Šedá | www.wago.com/2020-102 |
| | Obj. č.: 2020-102/122-000 1vodičová pružinová svorkovnice; Blokovací západka; 1,5 mm ² ; 2pól.; 1,50 mm ² ; Šedá | www.wago.com/2020-102/122-000 |
| | Obj. č.: 2020-102/132-000 1vodičová pružinová svorkovnice; Podložka pro odlehčení tahu; 1,5 mm ² ; 2pól.; 1,50 mm ² ; Šedá | www.wago.com/2020-102/132-000 |
| | Obj. č.: 2020-102/142-000 1vodičová pružinová svorkovnice; Podložka pro odlehčení tahu; 1,5 mm ² ; 2pól.; 1,50 mm ² ; Šedá | www.wago.com/2020-102/142-000 |
|  | Obj. č.: 2020-103 1vodičová pružinová svorkovnice; 1,5 mm ² ; 3pól.; 1,50 mm ² ; Šedá | www.wago.com/2020-103 |
|  | Obj. č.: 2020-103/000-036 1vodičová pružinová svorkovnice; 1,5 mm ² ; 3pól.; 1,50 mm ² ; Šedá / zelená – žlutá | www.wago.com/2020-103/000-036 |









| | | |
|--|---|--|
|  | Obj. č.: 2020-103/000-037 1 vodičová pružinová svorkovnice; 1,5 mm ² ; 3pól.; 1,50 mm ² ; Zelená – žlutá / šedá | www.wago.com/2020-103/000-037 |
|  | Obj. č.: 2020-103/000-038 1 vodičová pružinová svorkovnice; 1,5 mm ² ; 3pól.; 1,50 mm ² ; Šedá / modrá / zelená – žlutá | www.wago.com/2020-103/000-038 |
|  | Obj. č.: 2020-103/000-039 1 vodičová pružinová svorkovnice; 1,5 mm ² ; 3pól.; 1,50 mm ² ; Zelená – žlutá, modrá, šedá | www.wago.com/2020-103/000-039 |
| | Obj. č.: 2020-103/122-000 1 vodičová pružinová svorkovnice; Blokovací západka; 1,5 mm ² ; 3pól.; 1,50 mm ² ; Šedá | www.wago.com/2020-103/122-000 |
| | Obj. č.: 2020-103/132-000 1 vodičová pružinová svorkovnice; Podložka pro odlehčení tahu; 1,5 mm ² ; 3pól.; 1,50 mm ² ; Šedá | www.wago.com/2020-103/132-000 |
| | Obj. č.: 2020-103/142-000 1 vodičová pružinová svorkovnice; Podložka pro odlehčení tahu; 1,5 mm ² ; 3pól.; 1,50 mm ² ; Šedá | www.wago.com/2020-103/142-000 |
|  | Obj. č.: 2020-104 1 vodičová pružinová svorkovnice; 1,5 mm ² ; 4pól.; 1,50 mm ² ; Šedá | www.wago.com/2020-104 |
|  | Obj. č.: 2020-104/000-036 1 vodičová pružinová svorkovnice; 1,5 mm ² ; 4pól.; 1,50 mm ² ; Šedá / zelená – žlutá | www.wago.com/2020-104/000-036 |
|  | Obj. č.: 2020-104/000-037 1 vodičová pružinová svorkovnice; 1,5 mm ² ; 4pól.; 1,50 mm ² ; Zelená – žlutá / šedá | www.wago.com/2020-104/000-037 |
|  | Obj. č.: 2020-104/000-038 1 vodičová pružinová svorkovnice; 1,5 mm ² ; 4pól.; 1,50 mm ² ; Šedá / modrá / zelená – žlutá | www.wago.com/2020-104/000-038 |
|  | Obj. č.: 2020-104/000-039 1 vodičová pružinová svorkovnice; 1,5 mm ² ; 4pól.; 1,50 mm ² ; Zelená – žlutá, modrá, šedá | www.wago.com/2020-104/000-039 |
| | Obj. č.: 2020-104/124-000 1 vodičová pružinová svorkovnice; Blokovací západka; 1,5 mm ² ; 4pól.; 1,50 mm ² ; Šedá | www.wago.com/2020-104/124-000 |
| | Obj. č.: 2020-104/133-000 1 vodičová pružinová svorkovnice; Podložka pro odlehčení tahu; 1,5 mm ² ; 4pól.; 1,50 mm ² ; Šedá | www.wago.com/2020-104/133-000 |
| | Obj. č.: 2020-104/143-000 1 vodičová pružinová svorkovnice; Podložka pro odlehčení tahu; 1,5 mm ² ; 4pól.; 1,50 mm ² ; Šedá | www.wago.com/2020-104/143-000 |
|  | Obj. č.: 2020-105 1 vodičová pružinová svorkovnice; 1,5 mm ² ; 5pól.; 1,50 mm ² ; Šedá | www.wago.com/2020-105 |

| | | |
|--|---|--|
|  | Obj. č.: 2020-105/000-036 1 vodičová pružinová svorkovnice; 1,5 mm ² ; 5pól.; 1,50 mm ² ; Šedá / zelená – žlutá | www.wago.com/2020-105/000-036 |
|  | Obj. č.: 2020-105/000-037 1 vodičová pružinová svorkovnice; 1,5 mm ² ; 5pól.; 1,50 mm ² ; Zelená – žlutá / šedá | www.wago.com/2020-105/000-037 |
|  | Obj. č.: 2020-105/000-038 1 vodičová pružinová svorkovnice; 1,5 mm ² ; 5pól.; 1,50 mm ² ; Šedá / modrá / zelená – žlutá | www.wago.com/2020-105/000-038 |
|  | Obj. č.: 2020-105/000-039 1 vodičová pružinová svorkovnice; 1,5 mm ² ; 5pól.; 1,50 mm ² ; Zelená – žlutá, modrá, šedá | www.wago.com/2020-105/000-039 |
|  | Obj. č.: 2020-105/124-000 1 vodičová pružinová svorkovnice; Blokovací západka; 1,5 mm ² ; 5pól.; 1,50 mm ² ; Šedá | www.wago.com/2020-105/124-000 |
|  | Obj. č.: 2020-105/133-000 1 vodičová pružinová svorkovnice; Podložka pro odlehčení tahu; 1,5 mm ² ; 5pól.; 1,50 mm ² ; Šedá | www.wago.com/2020-105/133-000 |
|  | Obj. č.: 2020-105/143-000 1 vodičová pružinová svorkovnice; Podložka pro odlehčení tahu; 1,5 mm ² ; 5pól.; 1,50 mm ² ; Šedá | www.wago.com/2020-105/143-000 |
|  | Obj. č.: 2020-106 1 vodičová pružinová svorkovnice; 1,5 mm ² ; 6pól.; 1,50 mm ² ; Šedá | www.wago.com/2020-106 |
|  | Obj. č.: 2020-106/000-036 1 vodičová pružinová svorkovnice; 1,5 mm ² ; 6pól.; 1,50 mm ² ; Šedá / zelená – žlutá | www.wago.com/2020-106/000-036 |
|  | Obj. č.: 2020-106/000-037 1 vodičová pružinová svorkovnice; 1,5 mm ² ; 6pól.; 1,50 mm ² ; Zelená – žlutá / šedá | www.wago.com/2020-106/000-037 |
|  | Obj. č.: 2020-106/000-038 1 vodičová pružinová svorkovnice; 1,5 mm ² ; 6pól.; 1,50 mm ² ; Šedá / modrá / zelená – žlutá | www.wago.com/2020-106/000-038 |
|  | Obj. č.: 2020-106/000-039 1 vodičová pružinová svorkovnice; 1,5 mm ² ; 6pól.; 1,50 mm ² ; Zelená – žlutá, modrá, šedá | www.wago.com/2020-106/000-039 |
| | Obj. č.: 2020-106/124-000 1 vodičová pružinová svorkovnice; Blokovací západka; 1,5 mm ² ; 6pól.; 1,50 mm ² ; Šedá | www.wago.com/2020-106/124-000 |
| | Obj. č.: 2020-106/133-000 1 vodičová pružinová svorkovnice; Podložka pro odlehčení tahu; 1,5 mm ² ; 6pól.; 1,50 mm ² ; Šedá | www.wago.com/2020-106/133-000 |
| | Obj. č.: 2020-106/143-000 1 vodičová pružinová svorkovnice; Podložka pro odlehčení tahu; 1,5 mm ² ; 6pól.; 1,50 mm ² ; Šedá | www.wago.com/2020-106/143-000 |

| | | |
|--|---|--|
|  | Obj. č.: 2020-107 1 vodičová pružinová svorkovnice; 1,5 mm ² ; 7pól.; 1,50 mm ² ; Šedá | www.wago.com/2020-107 |
|  | Obj. č.: 2020-107/000-036 1 vodičová pružinová svorkovnice; 1,5 mm ² ; 7pól.; 1,50 mm ² ; Šedá / zelená – žlutá | www.wago.com/2020-107/000-036 |
|  | Obj. č.: 2020-107/000-037 1 vodičová pružinová svorkovnice; 1,5 mm ² ; 7pól.; 1,50 mm ² ; Zelená – žlutá / šedá | www.wago.com/2020-107/000-037 |
|  | Obj. č.: 2020-107/000-038 1 vodičová pružinová svorkovnice; 1,5 mm ² ; 7pól.; 1,50 mm ² ; Šedá / modrá / zelená – žlutá | www.wago.com/2020-107/000-038 |
|  | Obj. č.: 2020-107/000-039 1 vodičová pružinová svorkovnice; 1,5 mm ² ; 7pól.; 1,50 mm ² ; Zelená – žlutá, modrá, šedá | www.wago.com/2020-107/000-039 |
| | Obj. č.: 2020-107/124-000 1 vodičová pružinová svorkovnice; Blokovací západka; 1,5 mm ² ; 7pól.; 1,50 mm ² ; Šedá | www.wago.com/2020-107/124-000 |
| | Obj. č.: 2020-107/134-000 1 vodičová pružinová svorkovnice; Podložka pro odlehčení tahu; 1,5 mm ² ; 7pól.; 1,50 mm ² ; Šedá | www.wago.com/2020-107/134-000 |
| | Obj. č.: 2020-107/144-000 1 vodičová pružinová svorkovnice; Podložka pro odlehčení tahu; 1,5 mm ² ; 7pól.; 1,50 mm ² ; Šedá | www.wago.com/2020-107/144-000 |
|  | Obj. č.: 2020-108 1 vodičová pružinová svorkovnice; 1,5 mm ² ; 8pól.; 1,50 mm ² ; Šedá | www.wago.com/2020-108 |
|  | Obj. č.: 2020-108/000-036 1 vodičová pružinová svorkovnice; 1,5 mm ² ; 8pól.; 1,50 mm ² ; Šedá / zelená – žlutá | www.wago.com/2020-108/000-036 |
|  | Obj. č.: 2020-108/000-037 1 vodičová pružinová svorkovnice; 1,5 mm ² ; 8pól.; 1,50 mm ² ; Zelená – žlutá / šedá | www.wago.com/2020-108/000-037 |
|  | Obj. č.: 2020-108/000-038 1 vodičová pružinová svorkovnice; 1,5 mm ² ; 8pól.; 1,50 mm ² ; Šedá / modrá / zelená – žlutá | www.wago.com/2020-108/000-038 |
|  | Obj. č.: 2020-108/000-039 1 vodičová pružinová svorkovnice; 1,5 mm ² ; 8pól.; 1,50 mm ² ; Zelená – žlutá, modrá, šedá | www.wago.com/2020-108/000-039 |
| | Obj. č.: 2020-108/124-000 1 vodičová pružinová svorkovnice; Blokovací západka; 1,5 mm ² ; 8pól.; 1,50 mm ² ; Šedá | www.wago.com/2020-108/124-000 |
| | Obj. č.: 2020-108/134-000 1 vodičová pružinová svorkovnice; Podložka pro odlehčení tahu; 1,5 mm ² ; 8pól.; 1,50 mm ² ; Šedá | www.wago.com/2020-108/134-000 |

| | | |
|--|--|--|
| | Obj. č.: 2020-108/144-000 1vodičová pružinová svorkovnice; Podložka pro odlehčení tahu; 1,5 mm ² ; 8pól.; 1,50 mm ² ; Šedá | www.wago.com/2020-108/144-000 |
|  | Obj. č.: 2020-109 1vodičová pružinová svorkovnice; 1,5 mm ² ; 9pól.; 1,50 mm ² ; Šedá | www.wago.com/2020-109 |
|  | Obj. č.: 2020-109/000-036 1vodičová pružinová svorkovnice; 1,5 mm ² ; 9pól.; 1,50 mm ² ; Šedá / zelená – žlutá | www.wago.com/2020-109/000-036 |
|  | Obj. č.: 2020-109/000-037 1vodičová pružinová svorkovnice; 1,5 mm ² ; 9pól.; 1,50 mm ² ; Zelená – žlutá / šedá | www.wago.com/2020-109/000-037 |
|  | Obj. č.: 2020-109/000-038 1vodičová pružinová svorkovnice; 1,5 mm ² ; 9pól.; 1,50 mm ² ; Šedá / modrá / zelená – žlutá | www.wago.com/2020-109/000-038 |
|  | Obj. č.: 2020-109/000-039 1vodičová pružinová svorkovnice; 1,5 mm ² ; 9pól.; 1,50 mm ² ; Zelená – žlutá, modrá, šedá | www.wago.com/2020-109/000-039 |
| | Obj. č.: 2020-109/124-000 1vodičová pružinová svorkovnice; Blokovací západka; 1,5 mm ² ; 9pól.; 1,50 mm ² ; Šedá | www.wago.com/2020-109/124-000 |
| | Obj. č.: 2020-109/134-000 1vodičová pružinová svorkovnice; Podložka pro odlehčení tahu; 1,5 mm ² ; 9pól.; 1,50 mm ² ; Šedá | www.wago.com/2020-109/134-000 |
| | Obj. č.: 2020-109/144-000 1vodičová pružinová svorkovnice; Podložka pro odlehčení tahu; 1,5 mm ² ; 9pól.; 1,50 mm ² ; Šedá | www.wago.com/2020-109/144-000 |
|  | Obj. č.: 2020-110 1vodičová pružinová svorkovnice; 1,5 mm ² ; 10pól.; 1,50 mm ² ; Šedá | www.wago.com/2020-110 |
|  | Obj. č.: 2020-110/000-036 1vodičová pružinová svorkovnice; 1,5 mm ² ; 10pól.; 1,50 mm ² ; Šedá / zelená – žlutá | www.wago.com/2020-110/000-036 |
|  | Obj. č.: 2020-110/000-037 1vodičová pružinová svorkovnice; 1,5 mm ² ; 10pól.; 1,50 mm ² ; Zelená – žlutá / šedá | www.wago.com/2020-110/000-037 |
|  | Obj. č.: 2020-110/000-038 1vodičová pružinová svorkovnice; 1,5 mm ² ; 10pól.; 1,50 mm ² ; Šedá / modrá / zelená – žlutá | www.wago.com/2020-110/000-038 |
|  | Obj. č.: 2020-110/000-039 1vodičová pružinová svorkovnice; 1,5 mm ² ; 10pól.; 1,50 mm ² ; Zelená – žlutá, modrá, šedá | www.wago.com/2020-110/000-039 |
| | Obj. č.: 2020-110/125-000 1vodičová pružinová svorkovnice; Blokovací západka; 1,5 mm ² ; 10pól.; 1,50 mm ² ; Šedá | www.wago.com/2020-110/125-000 |

| | | |
|--|---|--|
| | Obj. č.: 2020-110/135-000 1vodičová pružinová svorkovnice; Podložka pro odlehčení tahu; 1,5 mm ² ; 10pól.; 1,50 mm ² ; Šedá | www.wago.com/2020-110/135-000 |
| | Obj. č.: 2020-110/145-000 1vodičová pružinová svorkovnice; Podložka pro odlehčení tahu; 1,5 mm ² ; 10pól.; 1,50 mm ² ; Šedá | www.wago.com/2020-110/145-000 |
|  | Obj. č.: 2020-111 1vodičová pružinová svorkovnice; 1,5 mm ² ; 11pól.; 1,50 mm ² ; Šedá | www.wago.com/2020-111 |
|  | Obj. č.: 2020-111/000-036 1vodičová pružinová svorkovnice; 1,5 mm ² ; 11pól.; 1,50 mm ² ; Šedá / zelená – žlutá | www.wago.com/2020-111/000-036 |
|  | Obj. č.: 2020-111/000-037 1vodičová pružinová svorkovnice; 1,5 mm ² ; 11pól.; 1,50 mm ² ; Zelená – žlutá / šedá | www.wago.com/2020-111/000-037 |
|  | Obj. č.: 2020-111/000-038 1vodičová pružinová svorkovnice; 1,5 mm ² ; 11pól.; 1,50 mm ² ; Šedá / modrá / zelená – žlutá | www.wago.com/2020-111/000-038 |
|  | Obj. č.: 2020-111/000-039 1vodičová pružinová svorkovnice; 1,5 mm ² ; 11pól.; 1,50 mm ² ; Zelená – žlutá, modrá, šedá | www.wago.com/2020-111/000-039 |
| | Obj. č.: 2020-111/125-000 1vodičová pružinová svorkovnice; Blokovací západka; 1,5 mm ² ; 11pól.; 1,50 mm ² ; Šedá | www.wago.com/2020-111/125-000 |
| | Obj. č.: 2020-111/135-000 1vodičová pružinová svorkovnice; Podložka pro odlehčení tahu; 1,5 mm ² ; 11pól.; 1,50 mm ² ; Šedá | www.wago.com/2020-111/135-000 |
| | Obj. č.: 2020-111/145-000 1vodičová pružinová svorkovnice; Podložka pro odlehčení tahu; 1,5 mm ² ; 11pól.; 1,50 mm ² ; Šedá | www.wago.com/2020-111/145-000 |
|  | Obj. č.: 2020-112 1vodičová pružinová svorkovnice; 1,5 mm ² ; 12pól.; 1,50 mm ² ; Šedá | www.wago.com/2020-112 |
|  | Obj. č.: 2020-112/000-036 1vodičová pružinová svorkovnice; 1,5 mm ² ; 12pól.; 1,50 mm ² ; Šedá / zelená – žlutá | www.wago.com/2020-112/000-036 |
|  | Obj. č.: 2020-112/000-037 1vodičová pružinová svorkovnice; 1,5 mm ² ; 12pól.; 1,50 mm ² ; Zelená – žlutá / šedá | www.wago.com/2020-112/000-037 |
|  | Obj. č.: 2020-112/000-038 1vodičová pružinová svorkovnice; 1,5 mm ² ; 12pól.; 1,50 mm ² ; Šedá / modrá / zelená – žlutá | www.wago.com/2020-112/000-038 |
|  | Obj. č.: 2020-112/000-039 1vodičová pružinová svorkovnice; 1,5 mm ² ; 12pól.; 1,50 mm ² ; Zelená – žlutá, modrá, šedá | www.wago.com/2020-112/000-039 |

| | | |
|--|--|--|
| | Obj. č.: 2020-112/125-000 1 vodičová pružinová svorkovnice; Blokovací západka; 1,5 mm ² ; 12pól.; 1,50 mm ² ; Šedá | www.wago.com/2020-112/125-000 |
| | Obj. č.: 2020-112/135-000 1 vodičová pružinová svorkovnice; Podložka pro odlehčení tahu; 1,5 mm ² ; 12pól.; 1,50 mm ² ; Šedá | www.wago.com/2020-112/135-000 |
| | Obj. č.: 2020-112/145-000 1 vodičová pružinová svorkovnice; Podložka pro odlehčení tahu; 1,5 mm ² ; 12pól.; 1,50 mm ² ; Šedá | www.wago.com/2020-112/145-000 |
|  | Obj. č.: 2020-113 1 vodičová pružinová svorkovnice; 1,5 mm ² ; 13pól.; 1,50 mm ² ; Šedá | www.wago.com/2020-113 |
|  | Obj. č.: 2020-113/000-036 1 vodičová pružinová svorkovnice; 1,5 mm ² ; 13pól.; 1,50 mm ² ; Šedá / zelená – žlutá | www.wago.com/2020-113/000-036 |
|  | Obj. č.: 2020-113/000-037 1 vodičová pružinová svorkovnice; 1,5 mm ² ; 13pól.; 1,50 mm ² ; Zelená – žlutá / šedá | www.wago.com/2020-113/000-037 |
|  | Obj. č.: 2020-113/000-038 1 vodičová pružinová svorkovnice; 1,5 mm ² ; 13pól.; 1,50 mm ² ; Šedá / modrá / zelená – žlutá | www.wago.com/2020-113/000-038 |
|  | Obj. č.: 2020-113/000-039 1 vodičová pružinová svorkovnice; 1,5 mm ² ; 13pól.; 1,50 mm ² ; Zelená – žlutá, modrá, šedá | www.wago.com/2020-113/000-039 |
| | Obj. č.: 2020-113/125-000 1 vodičová pružinová svorkovnice; Blokovací západka; 1,5 mm ² ; 13pól.; 1,50 mm ² ; Šedá | www.wago.com/2020-113/125-000 |
| | Obj. č.: 2020-113/135-000 1 vodičová pružinová svorkovnice; Podložka pro odlehčení tahu; 1,5 mm ² ; 13pól.; 1,50 mm ² ; Šedá | www.wago.com/2020-113/135-000 |
| | Obj. č.: 2020-113/145-000 1 vodičová pružinová svorkovnice; Podložka pro odlehčení tahu; 1,5 mm ² ; 13pól.; 1,50 mm ² ; Šedá | www.wago.com/2020-113/145-000 |
|  | Obj. č.: 2020-114 1 vodičová pružinová svorkovnice; 1,5 mm ² ; 14pól.; 1,50 mm ² ; Šedá | www.wago.com/2020-114 |
|  | Obj. č.: 2020-114/000-036 1 vodičová pružinová svorkovnice; 1,5 mm ² ; 14pól.; 1,50 mm ² ; Šedá / zelená – žlutá | www.wago.com/2020-114/000-036 |
|  | Obj. č.: 2020-114/000-037 1 vodičová pružinová svorkovnice; 1,5 mm ² ; 14pól.; 1,50 mm ² ; Zelená – žlutá / šedá | www.wago.com/2020-114/000-037 |
|  | Obj. č.: 2020-114/000-038 1 vodičová pružinová svorkovnice; 1,5 mm ² ; 14pól.; 1,50 mm ² ; Šedá / modrá / zelená – žlutá | www.wago.com/2020-114/000-038 |



Obj. č.: 2020-114/000-039

1vodičová pružinová svorkovnice; 1,5 mm²; 14pól.; 1,50 mm²; Zelená – žlutá, modrá, šedá

www.wago.com/2020-114/000-039

Obj. č.: 2020-114/125-000

1vodičová pružinová svorkovnice; Blokovací západka; 1,5 mm²; 14pól.; 1,50 mm²; Šedá

www.wago.com/2020-114/125-000

Obj. č.: 2020-114/135-000

1vodičová pružinová svorkovnice; Podložka pro odlehčení tahu; 1,5 mm²; 14pól.; 1,50 mm²; Šedá

www.wago.com/2020-114/135-000

Obj. č.: 2020-114/145-000

1vodičová pružinová svorkovnice; Podložka pro odlehčení tahu; 1,5 mm²; 14pól.; 1,50 mm²; Šedá

www.wago.com/2020-114/145-000



Obj. č.: 2020-115

1vodičová pružinová svorkovnice; 1,5 mm²; 15pól.; 1,50 mm²; Šedá

www.wago.com/2020-115



Obj. č.: 2020-115/000-036

1vodičová pružinová svorkovnice; 1,5 mm²; 15pól.; 1,50 mm²; Šedá / zelená – žlutá

www.wago.com/2020-115/000-036



Obj. č.: 2020-115/000-037

1vodičová pružinová svorkovnice; 1,5 mm²; 15pól.; 1,50 mm²; Zelená – žlutá / šedá

www.wago.com/2020-115/000-037



Obj. č.: 2020-115/000-038

1vodičová pružinová svorkovnice; 1,5 mm²; 15pól.; 1,50 mm²; Šedá / modrá / zelená – žlutá

www.wago.com/2020-115/000-038



Obj. č.: 2020-115/000-039

1vodičová pružinová svorkovnice; 1,5 mm²; 15pól.; 1,50 mm²; Zelená – žlutá, modrá, šedá

www.wago.com/2020-115/000-039

Obj. č.: 2020-115/125-000

1vodičová pružinová svorkovnice; Blokovací západka; 1,5 mm²; 15pól.; 1,50 mm²; Šedá

www.wago.com/2020-115/125-000

Obj. č.: 2020-115/135-000

1vodičová pružinová svorkovnice; Podložka pro odlehčení tahu; 1,5 mm²; 15pól.; 1,50 mm²; Šedá

www.wago.com/2020-115/135-000

Obj. č.: 2020-115/145-000

1vodičová pružinová svorkovnice; Podložka pro odlehčení tahu; 1,5 mm²; 15pól.; 1,50 mm²; Šedá

www.wago.com/2020-115/145-000



Obj. č.: 2020-202

2vodičová pružinová svorkovnice; 1,5 mm²; 2pól.; 1,50 mm²; Šedá

www.wago.com/2020-202

Obj. č.: 2020-202/122-000











2vodičová pružinová svorkovnice; Blokovací západka; 1,5 mm²; 2pól.; 1,50 mm²; Šedá













www.wago.com/2020-202/122-000

Obj. č.: 2020-202/132-000

2vodičová pružinová svorkovnice; Podložka pro odlehčení tahu; 1,5 mm²; 2pól.; 1,50 mm²; Šedá

www.wago.com/2020-202/132-000

| | | |
|--|--|--|
| | Obj. č.: 2020-202/142-000 2vodičová pružinová svorkovnice; Podložka pro odlehčení tahu; 1,5 mm ² ; 2pól.; 1,50 mm ² ; Šedá | www.wago.com/2020-202/142-000 |
|  | Obj. č.: 2020-203 2vodičová pružinová svorkovnice; 1,5 mm ² ; 3pól.; 1,50 mm ² ; Šedá | www.wago.com/2020-203 |
|  | Obj. č.: 2020-203/000-036 2vodičová pružinová svorkovnice; 1,5 mm ² ; 3pól.; 1,50 mm ² ; Šedá / zelená – žlutá | www.wago.com/2020-203/000-036 |
|  | Obj. č.: 2020-203/000-037 2vodičová pružinová svorkovnice; 1,5 mm ² ; 3pól.; 1,50 mm ² ; Zelená – žlutá / šedá | www.wago.com/2020-203/000-037 |
|  | Obj. č.: 2020-203/000-038 2vodičová pružinová svorkovnice; 1,5 mm ² ; 3pól.; 1,50 mm ² ; Šedá / modrá / zelená – žlutá | www.wago.com/2020-203/000-038 |
|  | Obj. č.: 2020-203/000-039 2vodičová pružinová svorkovnice; 1,5 mm ² ; 3pól.; 1,50 mm ² ; Zelená – žlutá, modrá, šedá | www.wago.com/2020-203/000-039 |
| | Obj. č.: 2020-203/122-000 2vodičová pružinová svorkovnice; Blokovací západka; 1,5 mm ² ; 3pól.; 1,50 mm ² ; Šedá | www.wago.com/2020-203/122-000 |
| | Obj. č.: 2020-203/132-000 2vodičová pružinová svorkovnice; Podložka pro odlehčení tahu; 1,5 mm ² ; 3pól.; 1,50 mm ² ; Šedá | www.wago.com/2020-203/132-000 |
| | Obj. č.: 2020-203/142-000 2vodičová pružinová svorkovnice; Podložka pro odlehčení tahu; 1,5 mm ² ; 3pól.; 1,50 mm ² ; Šedá | www.wago.com/2020-203/142-000 |
|  | Obj. č.: 2020-204 2vodičová pružinová svorkovnice; 1,5 mm ² ; 4pól.; 1,50 mm ² ; Šedá | www.wago.com/2020-204 |
|  | Obj. č.: 2020-204/000-036 2vodičová pružinová svorkovnice; 1,5 mm ² ; 4pól.; 1,50 mm ² ; Šedá / zelená – žlutá | www.wago.com/2020-204/000-036 |
|  | Obj. č.: 2020-204/000-037 2vodičová pružinová svorkovnice; 1,5 mm ² ; 4pól.; 1,50 mm ² ; Zelená – žlutá / šedá | www.wago.com/2020-204/000-037 |
|  | Obj. č.: 2020-204/000-038 2vodičová pružinová svorkovnice; 1,5 mm ² ; 4pól.; 1,50 mm ² ; Šedá / modrá / zelená – žlutá | www.wago.com/2020-204/000-038 |
|  | Obj. č.: 2020-204/000-039 2vodičová pružinová svorkovnice; 1,5 mm ² ; 4pól.; 1,50 mm ² ; Zelená – žlutá, modrá, šedá | www.wago.com/2020-204/000-039 |
| | Obj. č.: 2020-204/124-000 2vodičová pružinová svorkovnice; Blokovací západka; 1,5 mm ² ; 4pól.; 1,50 mm ² ; Šedá | www.wago.com/2020-204/124-000 |

| | | |
|--|--|--|
| | Obj. č.: 2020-204/133-000 2vodičová pružinová svorkovnice; Podložka pro odlehčení tahu; 1,5 mm ² ; 4pól.; 1,50 mm ² ; Šedá | www.wago.com/2020-204/133-000 |
| | Obj. č.: 2020-204/143-000 2vodičová pružinová svorkovnice; Podložka pro odlehčení tahu; 1,5 mm ² ; 4pól.; 1,50 mm ² ; Šedá | www.wago.com/2020-204/143-000 |
|  | Obj. č.: 2020-205 2vodičová pružinová svorkovnice; 1,5 mm ² ; 5pól.; 1,50 mm ² ; Šedá | www.wago.com/2020-205 |
|  | Obj. č.: 2020-205/000-036 2vodičová pružinová svorkovnice; 1,5 mm ² ; 5pól.; 1,50 mm ² ; Šedá / zelená – žlutá | www.wago.com/2020-205/000-036 |
|  | Obj. č.: 2020-205/000-037 2vodičová pružinová svorkovnice; 1,5 mm ² ; 5pól.; 1,50 mm ² ; Zelená – žlutá / šedá | www.wago.com/2020-205/000-037 |
|  | Obj. č.: 2020-205/000-038 2vodičová pružinová svorkovnice; 1,5 mm ² ; 5pól.; 1,50 mm ² ; Šedá / modrá / zelená – žlutá | www.wago.com/2020-205/000-038 |
|  | Obj. č.: 2020-205/000-039 2vodičová pružinová svorkovnice; 1,5 mm ² ; 5pól.; 1,50 mm ² ; Zelená – žlutá, modrá, šedá | www.wago.com/2020-205/000-039 |
|  | Obj. č.: 2020-205/124-000 2vodičová pružinová svorkovnice; Blokovací západka; 1,5 mm ² ; 5pól.; 1,50 mm ² ; Šedá | www.wago.com/2020-205/124-000 |
|  | Obj. č.: 2020-205/133-000 2vodičová pružinová svorkovnice; Podložka pro odlehčení tahu; 1,5 mm ² ; 5pól.; 1,50 mm ² ; Šedá | www.wago.com/2020-205/133-000 |
|  | Obj. č.: 2020-205/143-000 2vodičová pružinová svorkovnice; Podložka pro odlehčení tahu; 1,5 mm ² ; 5pól.; 1,50 mm ² ; Šedá | www.wago.com/2020-205/143-000 |
|  | Obj. č.: 2020-206 2vodičová pružinová svorkovnice; 1,5 mm ² ; 6pól.; 1,50 mm ² ; Šedá | www.wago.com/2020-206 |
|  | Obj. č.: 2020-206/000-036 2vodičová pružinová svorkovnice; 1,5 mm ² ; 6pól.; 1,50 mm ² ; Šedá / zelená – žlutá | www.wago.com/2020-206/000-036 |
|  | Obj. č.: 2020-206/000-037 2vodičová pružinová svorkovnice; 1,5 mm ² ; 6pól.; 1,50 mm ² ; Zelená – žlutá / šedá | www.wago.com/2020-206/000-037 |
|  | Obj. č.: 2020-206/000-038 2vodičová pružinová svorkovnice; 1,5 mm ² ; 6pól.; 1,50 mm ² ; Šedá / modrá / zelená – žlutá | www.wago.com/2020-206/000-038 |
|  | Obj. č.: 2020-206/000-039 2vodičová pružinová svorkovnice; 1,5 mm ² ; 6pól.; 1,50 mm ² ; Zelená – žlutá, modrá, šedá | www.wago.com/2020-206/000-039 |



Obj. č.: 2020-206/124-000
2vodičová pružinová svorkovnice; Blokovací západka; 1,5 mm²; 6pól.; 1,50 mm²; Šedá

www.wago.com/2020-206/124-000

Obj. č.: 2020-206/133-000
2vodičová pružinová svorkovnice; Podložka pro odlehčení tahu; 1,5 mm²; 6pól.; 1,50 mm²; Šedá

www.wago.com/2020-206/133-000

Obj. č.: 2020-206/143-000
2vodičová pružinová svorkovnice; Podložka pro odlehčení tahu; 1,5 mm²; 6pól.; 1,50 mm²; Šedá

www.wago.com/2020-206/143-000



Obj. č.: 2020-207
2vodičová pružinová svorkovnice; 1,5 mm²; 7pól.; 1,50 mm²; Šedá

www.wago.com/2020-207



Obj. č.: 2020-207/000-036
2vodičová pružinová svorkovnice; 1,5 mm²; 7pól.; 1,50 mm²; Šedá / zelená – žlutá

www.wago.com/2020-207/000-036



Obj. č.: 2020-207/000-037
2vodičová pružinová svorkovnice; 1,5 mm²; 7pól.; 1,50 mm²; Zelená – žlutá / šedá

www.wago.com/2020-207/000-037



Obj. č.: 2020-207/000-038
2vodičová pružinová svorkovnice; 1,5 mm²; 7pól.; 1,50 mm²; Šedá / modrá / zelená – žlutá

www.wago.com/2020-207/000-038



Obj. č.: 2020-207/000-039
2vodičová pružinová svorkovnice; 1,5 mm²; 7pól.; 1,50 mm²; Zelená – žlutá, modrá, šedá

www.wago.com/2020-207/000-039

Obj. č.: 2020-207/124-000
2vodičová pružinová svorkovnice; Blokovací západka; 1,5 mm²; 7pól.; 1,50 mm²; Šedá

www.wago.com/2020-207/124-000

Obj. č.: 2020-207/134-000
2vodičová pružinová svorkovnice; Podložka pro odlehčení tahu; 1,5 mm²; 7pól.; 1,50 mm²; Šedá

www.wago.com/2020-207/134-000

Obj. č.: 2020-207/144-000
2vodičová pružinová svorkovnice; Podložka pro odlehčení tahu; 1,5 mm²; 7pól.; 1,50 mm²; Šedá

www.wago.com/2020-207/144-000



Obj. č.: 2020-208
2vodičová pružinová svorkovnice; 1,5 mm²; 8pól.; 1,50 mm²; Šedá

www.wago.com/2020-208



Obj. č.: 2020-208/000-036
2vodičová pružinová svorkovnice; 1,5 mm²; 8pól.; 1,50 mm²; Šedá / zelená – žlutá

www.wago.com/2020-208/000-036



Obj. č.: 2020-208/000-037
2vodičová pružinová svorkovnice; 1,5 mm²; 8pól.; 1,50 mm²; Zelená – žlutá / šedá

www.wago.com/2020-208/000-037



Obj. č.: 2020-208/000-038
2vodičová pružinová svorkovnice; 1,5 mm²; 8pól.; 1,50 mm²; Šedá / modrá / zelená – žlutá

www.wago.com/2020-208/000-038



Obj. č.: 2020-208/000-039
2vodičová pružinová svorkovnice; 1,5 mm²; 8pól.; 1,50 mm²; Zelená – žlutá, modrá, šedá

www.wago.com/2020-208/000-039

Obj. č.: 2020-208/124-000
2vodičová pružinová svorkovnice; Blokovací západka; 1,5 mm²; 8pól.; 1,50 mm²; Šedá

www.wago.com/2020-208/124-000

Obj. č.: 2020-208/134-000
2vodičová pružinová svorkovnice; Podložka pro odlehčení tahu; 1,5 mm²; 8pól.; 1,50 mm²; Šedá

www.wago.com/2020-208/134-000

Obj. č.: 2020-208/144-000
2vodičová pružinová svorkovnice; Podložka pro odlehčení tahu; 1,5 mm²; 8pól.; 1,50 mm²; Šedá

www.wago.com/2020-208/144-000



Obj. č.: 2020-209
2vodičová pružinová svorkovnice; 1,5 mm²; 9pól.; 1,50 mm²; Šedá

www.wago.com/2020-209



Obj. č.: 2020-209/000-036
2vodičová pružinová svorkovnice; 1,5 mm²; 9pól.; 1,50 mm²; Šedá / zelená – žlutá

www.wago.com/2020-209/000-036



Obj. č.: 2020-209/000-037
2vodičová pružinová svorkovnice; 1,5 mm²; 9pól.; 1,50 mm²; Zelená – žlutá / šedá

www.wago.com/2020-209/000-037



Obj. č.: 2020-209/000-038
2vodičová pružinová svorkovnice; 1,5 mm²; 9pól.; 1,50 mm²; Šedá / modrá / zelená – žlutá

www.wago.com/2020-209/000-038



Obj. č.: 2020-209/000-039
2vodičová pružinová svorkovnice; 1,5 mm²; 9pól.; 1,50 mm²; Zelená – žlutá, modrá, šedá

www.wago.com/2020-209/000-039

Obj. č.: 2020-209/124-000
2vodičová pružinová svorkovnice; Blokovací západka; 1,5 mm²; 9pól.; 1,50 mm²; Šedá

www.wago.com/2020-209/124-000

Obj. č.: 2020-209/134-000
2vodičová pružinová svorkovnice; Podložka pro odlehčení tahu; 1,5 mm²; 9pól.; 1,50 mm²; Šedá

www.wago.com/2020-209/134-000

Obj. č.: 2020-209/144-000
2vodičová pružinová svorkovnice; Podložka pro odlehčení tahu; 1,5 mm²; 9pól.; 1,50 mm²; Šedá

www.wago.com/2020-209/144-000



Obj. č.: 2020-210
2vodičová pružinová svorkovnice; 1,5 mm²; 10pól.; 1,50 mm²; Šedá

www.wago.com/2020-210



Obj. č.: 2020-210/000-036
2vodičová pružinová svorkovnice; 1,5 mm²; 10pól.; 1,50 mm²; Šedá / zelená – žlutá

www.wago.com/2020-210/000-036



Obj. č.: 2020-210/000-037
2vodičová pružinová svorkovnice; 1,5 mm²; 10pól.; 1,50 mm²; Zelená – žlutá / šedá

www.wago.com/2020-210/000-037



Obj. č.: 2020-210/000-038
2vodičová pružinová svorkovnice; 1,5 mm²; 10pól.; 1,50 mm²; Šedá / modrá / zelená – žlutá

www.wago.com/2020-210/000-038



Obj. č.: 2020-210/000-039
2vodičová pružinová svorkovnice; 1,5 mm²; 10pól.; 1,50 mm²; Zelená – žlutá, modrá, šedá

www.wago.com/2020-210/000-039

Obj. č.: 2020-210/125-000
2vodičová pružinová svorkovnice; Blokovací západka; 1,5 mm²; 10pól.; 1,50 mm²; Šedá

www.wago.com/2020-210/125-000

Obj. č.: 2020-210/135-000
2vodičová pružinová svorkovnice; Podložka pro odlehčení tahu; 1,5 mm²; 10pól.; 1,50 mm²; Šedá

www.wago.com/2020-210/135-000

Obj. č.: 2020-210/145-000
2vodičová pružinová svorkovnice; Podložka pro odlehčení tahu; 1,5 mm²; 10pól.; 1,50 mm²; Šedá

www.wago.com/2020-210/145-000



Obj. č.: 2020-211
2vodičová pružinová svorkovnice; 1,5 mm²; 11pól.; 1,50 mm²; Šedá

www.wago.com/2020-211



Obj. č.: 2020-211/000-036
2vodičová pružinová svorkovnice; 1,5 mm²; 11pól.; 1,50 mm²; Šedá / zelená – žlutá

www.wago.com/2020-211/000-036



Obj. č.: 2020-211/000-037
2vodičová pružinová svorkovnice; 1,5 mm²; 11pól.; 1,50 mm²; Zelená – žlutá / šedá

www.wago.com/2020-211/000-037



Obj. č.: 2020-211/000-038
2vodičová pružinová svorkovnice; 1,5 mm²; 11pól.; 1,50 mm²; Šedá / modrá / zelená – žlutá

www.wago.com/2020-211/000-038



Obj. č.: 2020-211/000-039
2vodičová pružinová svorkovnice; 1,5 mm²; 11pól.; 1,50 mm²; Zelená – žlutá, modrá, šedá

www.wago.com/2020-211/000-039

Obj. č.: 2020-211/125-000
2vodičová pružinová svorkovnice; Blokovací západka; 1,5 mm²; 11pól.; 1,50 mm²; Šedá

www.wago.com/2020-211/125-000

Obj. č.: 2020-211/135-000
2vodičová pružinová svorkovnice; Podložka pro odlehčení tahu; 1,5 mm²; 11pól.; 1,50 mm²; Šedá

www.wago.com/2020-211/135-000

Obj. č.: 2020-211/145-000
2vodičová pružinová svorkovnice; Podložka pro odlehčení tahu; 1,5 mm²; 11pól.; 1,50 mm²; Šedá

www.wago.com/2020-211/145-000



Obj. č.: 2020-212
2vodičová pružinová svorkovnice; 1,5 mm²; 12pól.; 1,50 mm²; Šedá

www.wago.com/2020-212



Obj. č.: 2020-212/000-036
2vodičová pružinová svorkovnice; 1,5 mm²; 12pól.; 1,50 mm²; Šedá / zelená – žlutá

www.wago.com/2020-212/000-036



Obj. č.: 2020-212/000-037
2vodičová pružinová svorkovnice; 1,5 mm²; 12pól.; 1,50 mm²; Zelená – žlutá / šedá

www.wago.com/2020-212/000-037



Obj. č.: 2020-212/000-038
2vodičová pružinová svorkovnice; 1,5 mm²; 12pól.; 1,50 mm²; Šedá / modrá / zelená – žlutá

www.wago.com/2020-212/000-038



Obj. č.: 2020-212/000-039
2vodičová pružinová svorkovnice; 1,5 mm²; 12pól.; 1,50 mm²; Zelená – žlutá, modrá, šedá

www.wago.com/2020-212/000-039

Obj. č.: 2020-212/125-000
2vodičová pružinová svorkovnice; Blokovací západka; 1,5 mm²; 12pól.; 1,50 mm²; Šedá

www.wago.com/2020-212/125-000

Obj. č.: 2020-212/135-000
2vodičová pružinová svorkovnice; Podložka pro odlehčení tahu; 1,5 mm²; 12pól.; 1,50 mm²; Šedá

www.wago.com/2020-212/135-000

Obj. č.: 2020-212/145-000
2vodičová pružinová svorkovnice; Podložka pro odlehčení tahu; 1,5 mm²; 12pól.; 1,50 mm²; Šedá

www.wago.com/2020-212/145-000



Obj. č.: 2020-213
2vodičová pružinová svorkovnice; 1,5 mm²; 13pól.; 1,50 mm²; Šedá

www.wago.com/2020-213



Obj. č.: 2020-213/000-036
2vodičová pružinová svorkovnice; 1,5 mm²; 13pól.; 1,50 mm²; Šedá / zelená – žlutá

www.wago.com/2020-213/000-036



Obj. č.: 2020-213/000-037
2vodičová pružinová svorkovnice; 1,5 mm²; 13pól.; 1,50 mm²; Zelená – žlutá / šedá

www.wago.com/2020-213/000-037



Obj. č.: 2020-213/000-038
2vodičová pružinová svorkovnice; 1,5 mm²; 13pól.; 1,50 mm²; Šedá / modrá / zelená – žlutá

www.wago.com/2020-213/000-038



Obj. č.: 2020-213/000-039
2vodičová pružinová svorkovnice; 1,5 mm²; 13pól.; 1,50 mm²; Zelená – žlutá, modrá, šedá

www.wago.com/2020-213/000-039

Obj. č.: 2020-213/125-000
2vodičová pružinová svorkovnice; Blokovací západka; 1,5 mm²; 13pól.; 1,50 mm²; Šedá

www.wago.com/2020-213/125-000

Obj. č.: 2020-213/135-000
2vodičová pružinová svorkovnice; Podložka pro odlehčení tahu; 1,5 mm²; 13pól.; 1,50 mm²; Šedá

www.wago.com/2020-213/135-000

Obj. č.: 2020-213/145-000
2vodičová pružinová svorkovnice; Podložka pro odlehčení tahu; 1,5 mm²; 13pól.; 1,50 mm²; Šedá

www.wago.com/2020-213/145-000



Obj. č.: 2020-214
2vodičová pružinová svorkovnice; 1,5 mm²; 14pól.; 1,50 mm²; Šedá

www.wago.com/2020-214



Obj. č.: 2020-214/000-036
2vodičová pružinová svorkovnice; 1,5 mm²; 14pól.; 1,50 mm²; Šedá / zelená – žlutá

www.wago.com/2020-214/000-036



Obj. č.: 2020-214/000-037
2vodičová pružinová svorkovnice; 1,5 mm²; 14pól.; 1,50 mm²; Zelená – žlutá / šedá

www.wago.com/2020-214/000-037



Obj. č.: 2020-214/000-038
2vodičová pružinová svorkovnice; 1,5 mm²; 14pól.; 1,50 mm²; Šedá / modrá / zelená – žlutá

www.wago.com/2020-214/000-038



Obj. č.: 2020-214/000-039
2vodičová pružinová svorkovnice; 1,5 mm²; 14pól.; 1,50 mm²; Zelená – žlutá, modrá, šedá

www.wago.com/2020-214/000-039

Obj. č.: 2020-214/125-000
2vodičová pružinová svorkovnice; Blokovací západka; 1,5 mm²; 14pól.; 1,50 mm²; Šedá

www.wago.com/2020-214/125-000

Obj. č.: 2020-214/135-000
2vodičová pružinová svorkovnice; Podložka pro odlehčení tahu; 1,5 mm²; 14pól.; 1,50 mm²; Šedá /135-000

www.wago.com/2020-214/135-000

Obj. č.: 2020-214/145-000
2vodičová pružinová svorkovnice; Podložka pro odlehčení tahu; 1,5 mm²; 14pól.; 1,50 mm²; Šedá /145-000

www.wago.com/2020-214/145-000



Obj. č.: 2020-215
2vodičová pružinová svorkovnice; 1,5 mm²; 15pól.; 1,50 mm²; Šedá

www.wago.com/2020-215



Obj. č.: 2020-215/000-036
2vodičová pružinová svorkovnice; 1,5 mm²; 15pól.; 1,50 mm²; Šedá / zelená – žlutá

www.wago.com/2020-215/000-036



Obj. č.: 2020-215/000-037
2vodičová pružinová svorkovnice; 1,5 mm²; 15pól.; 1,50 mm²; Zelená – žlutá / šedá

www.wago.com/2020-215/000-037



Obj. č.: 2020-215/000-038
2vodičová pružinová svorkovnice; 1,5 mm²; 15pól.; 1,50 mm²; Šedá / modrá / zelená – žlutá

www.wago.com/2020-215/000-038



Obj. č.: 2020-215/000-039
2vodičová pružinová svorkovnice; 1,5 mm²; 15pól.; 1,50 mm²; Zelená – žlutá, modrá, šedá

www.wago.com/2020-215/000-039

Obj. č.: 2020-215/125-000
2vodičová pružinová svorkovnice; Blokovací západka; 1,5 mm²; 15pól.; 1,50 mm²; Šedá













www.wago.com/2020-215/125-000

















Obj. č.: 2020-215/135-000
2vodičová pružinová svorkovnice; Podložka pro odlehčení tahu; 1,5 mm²; 15pól.; 1,50 mm²; Šedá /135-000















www.wago.com/2020-215/135-000

















Obj. č.: 2020-215/145-000
2vodičová pružinová svorkovnice; Podložka pro odlehčení tahu; 1,5 mm²; 15pól.; 1,50 mm²; Šedá /145-000















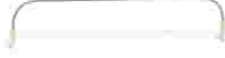

www.wago.com/2020-215/145-000

| | | |
|--|--|--|
| ferrule | | |
|  | Obj. č.: 216-241 Ferrule; Sleeve for 0.5 mm ² / 20 AWG; insulated; electro-tin plated; electrolytic copper; gastight crimped; acc. to DIN 46228, Part 4/09.90; white | www.wago.com/216-241 |
|  | Obj. č.: 216-242 Ferrule; Sleeve for 0.75 mm ² / 18 AWG; insulated; electro-tin plated; electrolytic copper; gastight crimped; acc. to DIN 46228, Part 4/09.90; gray | www.wago.com/216-242 |
|  | Obj. č.: 216-243 Dutinka; Objímka na 1 mm ² / AWG 18; S plastovým límcem; Galvanicky pocínováno; Elektrolytická měď; Plynotěsně osazena; Dle DIN 46228, část 4/09.90; Červená | www.wago.com/216-243 |
| Carrier rail | | |
| | Obj. č.: 210-112 Ocelová nosná lišta; 35 × 7,5 mm; Tloušťka 1 mm; Délka 2 m; Děrovaná; Dle normy EN 60715; Šířka otvorů 25 mm; vzdálenost mezi otvory 36 mm | www.wago.com/210-112 |
|  | Obj. č.: 210-113 Ocelová nosná lišta; 35 × 7,5 mm; Tloušťka 1 mm; Délka 2 m; Neděrovaná; Dle normy EN 60715 | www.wago.com/210-113 |
|  | Obj. č.: 210-114 Ocelová nosná lišta; 35 × 15 mm; Tloušťka 1,5 mm; Délka 2 m; Neděrovaná; Podobné EN 60715 | www.wago.com/210-114 |
| | Obj. č.: 210-115 Ocelová nosná lišta; 35 × 7,5 mm; Tloušťka 1 mm; Délka 2 m; Děrovaná; Dle normy EN 60715; Šířka otvorů 18 mm; vzdálenost mezi otvory 25 mm | www.wago.com/210-115 |
| | Obj. č.: 210-118 Ocelová nosná lišta; 35 × 15 mm; Tloušťka 2,3 mm; Délka 2 m; Neděrovaná; Dle normy EN 60715 | www.wago.com/210-118 |
| | Obj. č.: 210-196 Hliníková nosná lišta; 35 × 8,2 mm; Tloušťka 1,6 mm; Délka 2 m; Neděrovaná; Podobné EN 60715; Stříbrná | www.wago.com/210-196 |
|  | Obj. č.: 210-197 Ocelová nosná lišta; 35 × 15 mm; Tloušťka 1,5 mm; Délka 2 m; Děrovaná; Podobné EN 60715 | www.wago.com/210-197 |
|  | Obj. č.: 210-198 Měděná nosná lišta; 35 × 15 mm; Tloušťka 2,3 mm; Délka 2 m; Neděrovaná; Dle normy EN 60715; Měděná | www.wago.com/210-198 |
| General accessories | | |
|  | Obj. č.: 2020-161 1 vodičový počáteční modul s pružinovou svorkovnicí; S integrovanou koncovou bočnicí; 1,5 mm ² ; 1pól.; 1,50 mm ² ; Šedá | www.wago.com/2020-161 |
|  | Obj. č.: 2020-164 1 vodičový počáteční modul s pružinovou svorkovnicí; S integrovanou koncovou bočnicí; 1,5 mm ² ; 1pól.; 1,50 mm ² ; Modrá | www.wago.com/2020-164 |
|  | Obj. č.: 2020-167 1 vodičový počáteční modul s pružinovou svorkovnicí; 1,5 mm ² ; 1pól.; 1,50 mm ² ; Zeleno-žlutá | www.wago.com/2020-167 |
|  | Obj. č.: 2020-181 1 vodičový koncový modul s pružinovou svorkovnicí; 1,5 mm ² ; 1pól.; 1,50 mm ² ; Šedá | www.wago.com/2020-181 |
|  | Obj. č.: 2020-184 1 vodičový koncový modul s pružinovou svorkovnicí; 1,5 mm ² ; 1pól.; 1,50 mm ² ; Modrá | www.wago.com/2020-184 |
|  | Obj. č.: 2020-187 1 vodičový koncový modul s pružinovou svorkovnicí; 1,5 mm ² ; 1pól.; 1,50 mm ² ; Zeleno-žlutá | www.wago.com/2020-187 |
| | Obj. č.: 2020-261 | |

| | | |
|--|--|--|
|  | 2vodičový počáteční modul s pružinovou svorkovnicí; S integrovanou koncovou bočnicí; 1,5 mm ² ; 1pól.; 1,50 mm ² ; Šedá | www.wago.com/2020-261 |
|  | Obj. č.: 2020-264 2vodičový počáteční modul s pružinovou svorkovnicí; S integrovanou koncovou bočnicí; 1,5 mm ² ; 1pól.; 1,50 mm ² ; Modrá | www.wago.com/2020-264 |
|  | Obj. č.: 2020-267 2vodičový počáteční modul s pružinovou svorkovnicí; 1,5 mm ² ; 1pól.; 1,50 mm ² ; Zeleno-žlutá | www.wago.com/2020-267 |
|  | Obj. č.: 2020-281 2vodičový koncový modul s pružinovou svorkovnicí; 1,5 mm ² ; 1pól.; 1,50 mm ² ; Šedá | www.wago.com/2020-281 |
|  | Obj. č.: 2020-284 2vodičový koncový modul s pružinovou svorkovnicí; 1,5 mm ² ; 1pól.; 1,50 mm ² ; Modrá | www.wago.com/2020-284 |
|  | Obj. č.: 2020-287 2vodičový koncový modul s pružinovou svorkovnicí; 1,5 mm ² ; 1pól.; 1,50 mm ² ; Zeleno-žlutá | www.wago.com/2020-287 |
| check | | |
|  | Obj. č.: 2009-174 Zkušební adaptér; Pro zkušební hrot o průměru 4 mm; Ke zkoušení řadových svorek TOPJOB® S; Šedá | www.wago.com/2009-174 |
|  | Obj. č.: 2009-182 Zkušební odbočka; Pro max. 2,5 mm ² ; K připojení individuálních zkušebních vedení 0,08–2,5 mm bez použití nástrojů; Šedá | www.wago.com/2009-182 |
|  | Obj. č.: 859-500 Zkušební hrot; Ø 1 mm; Zkušební vodič k připájení | www.wago.com/859-500 |
| tools | | |
|  | Obj. č.: 210-647 Ovládací nástroj; Břit: 2,5 × 0,4 mm; S částečně izolovanou rukojetí | www.wago.com/210-647 |
|  | Obj. č.: 210-648 Ovládací nástroj; Břit: 2,5 × 0,4 mm; S částečně izolovanou rukojetí; Úhlové provedení; Krátké | www.wago.com/210-648 |
|  | Obj. č.: 210-719 Ovládací nástroj; Břit: 2,5 × 0,4 mm; S částečně izolovanou rukojetí | www.wago.com/210-719 |
| Jumper | | |
|  | Obj. č.: 2000-402 Hřebenový můstek; Izolováno; 2x; Jmenovitý proud 14 A; Světle šedá | www.wago.com/2000-402 |
|  | Obj. č.: 2000-402/000-005 Hřebenový můstek; Izolováno; 2x; Jmenovitý proud 14 A; Červená | www.wago.com/2000-402/000-005 |
|  | Obj. č.: 2000-402/000-006 Hřebenový můstek; Izolováno; 2x; Jmenovitý proud 14 A; Modrá | www.wago.com/2000-402/000-006 |
|  | Obj. č.: 2000-402/000-018 Hřebenový můstek; Izolováno; 2x; Jmenovitý proud 14 A; Žlutozelená | www.wago.com/2000-402/000-018 |
| | Obj. č.: 2000-403 Hřebenový můstek; Izolováno; 3x; Jmenovitý proud 14 A; Světle šedá | www.wago.com/2000-403 |

| | | |
|--|--|--|
|  | Obj. č.: 2000-403/000-005 Hřebenový můstek; Izolováno; 3x; Jmenovitý proud 14 A; Červená | www.wago.com/2000-403/000-005 |
|  | Obj. č.: 2000-403/000-006 Hřebenový můstek; Izolováno; 3x; Jmenovitý proud 14 A; Modrá | www.wago.com/2000-403/000-006 |
| | Obj. č.: 2000-404 Hřebenový můstek; Izolováno; 4x; Jmenovitý proud 14 A; Světle šedá | www.wago.com/2000-404 |
|  | Obj. č.: 2000-404/000-005 Hřebenový můstek; Izolováno; 4x; Jmenovitý proud 14 A; Červená | www.wago.com/2000-404/000-005 |
|  | Obj. č.: 2000-404/000-006 Hřebenový můstek; Izolováno; 4x; Jmenovitý proud 14 A; Modrá | www.wago.com/2000-404/000-006 |
|  | Obj. č.: 2000-405 Hřebenový můstek; Izolováno; 5x; Jmenovitý proud 14 A; Světle šedá | www.wago.com/2000-405 |
|  | Obj. č.: 2000-405/000-005 Hřebenový můstek; Izolováno; 5x; Jmenovitý proud 14 A; Červená | www.wago.com/2000-405/000-005 |
|  | Obj. č.: 2000-405/000-006 Hřebenový můstek; Izolováno; 5x; Jmenovitý proud 14 A; Modrá | www.wago.com/2000-405/000-006 |
|  | Obj. č.: 2000-405/011-000 Hvězdicový můstek; Izolováno; 3x (1-3-5); IN = IN svorky; Světle šedá | www.wago.com/2000-405/011-000 |
|  | Obj. č.: 2000-406 Hřebenový můstek; Izolováno; 6x; Jmenovitý proud 14 A; Světle šedá | www.wago.com/2000-406 |
|  | Obj. č.: 2000-406/000-005 Hřebenový můstek; Izolováno; 6x; Jmenovitý proud 14 A; Červená | www.wago.com/2000-406/000-005 |
|  | Obj. č.: 2000-406/000-006 Hřebenový můstek; Izolováno; 6x; Jmenovitý proud 14 A; Modrá | www.wago.com/2000-406/000-006 |
|  | Obj. č.: 2000-406/020-000 Trojúhelníkový můstek; Izolováno; 1-2 3-4 5-6; IN = IN svorky; Světle šedá | www.wago.com/2000-406/020-000 |
|  | Obj. č.: 2000-407 Hřebenový můstek; Izolováno; 7x; Jmenovitý proud 14 A; Světle šedá | www.wago.com/2000-407 |
|  | Obj. č.: 2000-407/000-005 Hřebenový můstek; Izolováno; 7x; Jmenovitý proud 14 A; Červená | www.wago.com/2000-407/000-005 |
|  | Obj. č.: 2000-407/000-006 Hřebenový můstek; Izolováno; 7x; Jmenovitý proud 14 A; Modrá | www.wago.com/2000-407/000-006 |

| | | |
|--|--|--|
|  | Obj. č.: 2000-408 Hřebenový můstek; Izolováno; 8×; Jmenovitý proud 14 A; Světle šedá | www.wago.com/2000-408 |
|  | Obj. č.: 2000-408/000-005 Hřebenový můstek; Izolováno; 8×; Jmenovitý proud 14 A; Červená | www.wago.com/2000-408/000-005 |
|  | Obj. č.: 2000-408/000-006 Hřebenový můstek; Izolováno; 8×; Jmenovitý proud 14 A; Modrá | www.wago.com/2000-408/000-006 |
|  | Obj. č.: 2000-409 Hřebenový můstek; Izolováno; 9×; Jmenovitý proud 14 A; Světle šedá | www.wago.com/2000-409 |
|  | Obj. č.: 2000-409/000-005 Hřebenový můstek; Izolováno; 9×; Jmenovitý proud 14 A; Červená | www.wago.com/2000-409/000-005 |
|  | Obj. č.: 2000-409/000-006 Hřebenový můstek; Izolováno; 9×; Jmenovitý proud 14 A; Modrá | www.wago.com/2000-409/000-006 |
|  | Obj. č.: 2000-410 Hřebenový můstek; Izolováno; 10×; Jmenovitý proud 14 A; Světle šedá | www.wago.com/2000-410 |
|  | Obj. č.: 2000-410/000-005 Hřebenový můstek; Izolováno; 10×; Jmenovitý proud 14 A; Červená | www.wago.com/2000-410/000-005 |
|  | Obj. č.: 2000-410/000-006 Hřebenový můstek; Izolováno; 10×; Jmenovitý proud 14 A; Modrá | www.wago.com/2000-410/000-006 |
|  | Obj. č.: 2000-433 Hřebenový můstek; Izolováno; z 1 na 3; Jmenovitý proud 14 A; Světle šedá | www.wago.com/2000-433 |
|  | Obj. č.: 2000-433/000-005 Hřebenový můstek; Izolováno; z 1 na 3; Jmenovitý proud 14 A; Červená | www.wago.com/2000-433/000-005 |
|  | Obj. č.: 2000-433/000-006 Hřebenový můstek; Izolováno; z 1 na 3; Jmenovitý proud 14 A; Modrá | www.wago.com/2000-433/000-006 |
|  | Obj. č.: 2000-434 Hřebenový můstek; Izolováno; Z 1 na 4; Jmenovitý proud 14 A; Světle šedá | www.wago.com/2000-434 |
|  | Obj. č.: 2000-435 Hřebenový můstek; Izolováno; Z 1 na 5; Jmenovitý proud 14 A; Světle šedá | www.wago.com/2000-435 |
|  | Obj. č.: 2000-436 Hřebenový můstek; Izolováno; Z 1 na 6; Jmenovitý proud 14 A; Světle šedá | www.wago.com/2000-436 |
|  | Obj. č.: 2000-437 Hřebenový můstek; Izolováno; Z 1 na 7; Jmenovitý proud 14 A; Světle šedá | www.wago.com/2000-437 |
|  | Obj. č.: 2000-438 Hřebenový můstek; Izolováno; Z 1 na 8; Jmenovitý proud 14 A; Světle šedá | www.wago.com/2000-438 |

| | | |
|--|---|--|
|  | Obj. č.: 2000-439 Hřebentý můstek; Izolováno; Z 1 na 9; Jmenovitý proud 14 A; Světle šedá | www.wago.com/2000-439 |
|  | Obj. č.: 2000-440 Hřebentý můstek; Izolováno; Z 1 na 10; Jmenovitý proud 14 A; Světle šedá | www.wago.com/2000-440 |
|  | Obj. č.: 2009-402 Vodičový můstek; Izolováno; L = 60 mm; Průřez vedení 0,75 mm ² ; Vhodný k řadovým svorkám řad 2000 a 2020; Šedá | www.wago.com/2009-402 |
|  | Obj. č.: 2009-404 Vodičový můstek; Izolováno; L = 110 mm; Průřez vedení 0,75 mm ² ; Vhodný k řadovým svorkám řad 2000 a 2020; Šedá | www.wago.com/2009-404 |
|  | Obj. č.: 2009-406 Vodičový můstek; Izolováno; L = 250 mm; Průřez vedení 0,75 mm ² ; Vhodný k řadovým svorkám řad 2000 a 2020; Šedá | www.wago.com/2009-406 |
|  | Obj. č.: 210-103 Vícenásobný vodičový můstek; Izolováno; 50 přípojek; Černá | www.wago.com/210-103 |
|  | Obj. č.: 210-123 Vícenásobný vodičový můstek; Izolováno; 50 přípojek | www.wago.com/210-123 |
| Marking accessories | | |
|  | Obj. č.: 2009-110 Popisovací páska; Na cívce; Neflexibilní; Bez potisku; Možnost naklapnutí; Bílá | www.wago.com/2009-110 |
|  | Obj. č.: 2009-113 WMB Inline; Pro Smart Printer; Na cívce; Bez potisku; Možnost naklapnutí; Bílá | www.wago.com/2009-113 |
|  | Obj. č.: 2009-113/000-002 WMB Inline; Pro Smart Printer; Na cívce; Bez potisku; Možnost naklapnutí; Žlutá | www.wago.com/2009-113/000-002 |
|  | Obj. č.: 2009-113/000-005 WMB Inline; Pro Smart Printer; Na cívce; Bez potisku; Možnost naklapnutí; Červená | www.wago.com/2009-113/000-005 |
|  | Obj. č.: 2009-113/000-006 WMB Inline; Pro Smart Printer; Na cívce; Bez potisku; Možnost naklapnutí; Modrá | www.wago.com/2009-113/000-006 |
|  | Obj. č.: 2009-113/000-007 WMB Inline; Pro Smart Printer; Na cívce; Bez potisku; Možnost naklapnutí; Šedá | www.wago.com/2009-113/000-007 |
|  | Obj. č.: 2009-113/000-012 WMB Inline; Pro Smart Printer; Na cívce; Bez potisku; Možnost naklapnutí; Oranžová | www.wago.com/2009-113/000-012 |
|  | Obj. č.: 2009-113/000-017 WMB Inline; Pro Smart Printer; Na cívce; Bez potisku; Možnost naklapnutí; Světle zelená | www.wago.com/2009-113/000-017 |
|  | Obj. č.: 2009-113/000-023 WMB Inline; Pro Smart Printer; Na cívce; Bez potisku; Možnost naklapnutí; Zelená | www.wago.com/2009-113/000-023 |



Obj. č.: 2009-113/000-024
WMB Inline; Pro Smart Printer; Na cívce; Bez potisku; Možnost naklapnutí; Fialová

www.wago.com/2009-113/000-024



Obj. č.: 793-3501
Popisovací karta WMB; Jako karta; Bez potisku; Možnost naklapnutí; Bílá

www.wago.com/793-3501

Protective Warning Marker



Obj. č.: 2000-115
Výstražný kryt; S černým symbolem blesku; Pro 5 svorek; Žlutá

www.wago.com/2000-115

Coding



Obj. č.: 2020-100
Držák se 6 kódovacími kolíky; Ke kódování pružinových svorkovnic; Pro základní svorky; Oranžová

www.wago.com/2020-100

Ke stažení

Documentation

Additional Information

| | | | |
|------------------------|-------------|---------------|----------|
| Technical explanations | 03-Apr-2019 | pdf 2,1 MB | Stáhnout |
|------------------------|-------------|---------------|----------|

CAD/CAE-Data

CAD data

| | | |
|------------------------|-----|----------|
| 2D/3D Models 2020-1201 | URL | Stáhnout |
|------------------------|-----|----------|

CAE data

| | |
|-----------------------------|----------|
| EPLAN Data Portal 2020-1201 | Stáhnout |
|-----------------------------|----------|

| | |
|--------------------------|----------|
| WSCAD Universe 2020-1201 | Stáhnout |
|--------------------------|----------|

Handling Instructions

Assembly

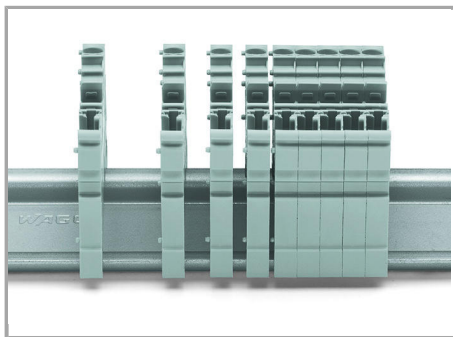

Snap individual carrier terminal blocks onto the carrier rail and slide together.

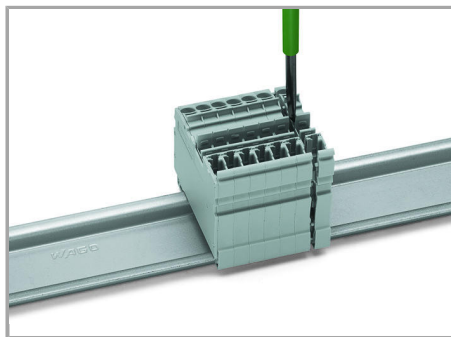

Open the assembly by laterally sliding a block via operating tool (3.5 x 0.5 mm blade).

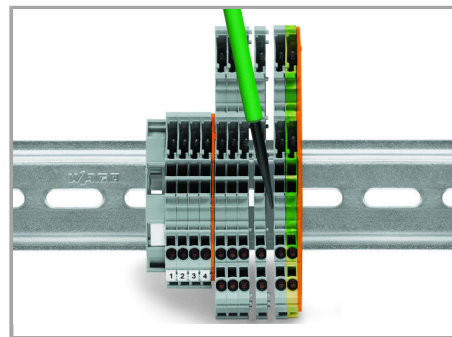

Separate terminal block assembly and slide individual terminal blocks laterally using an operating tool.

Inserting a conductor

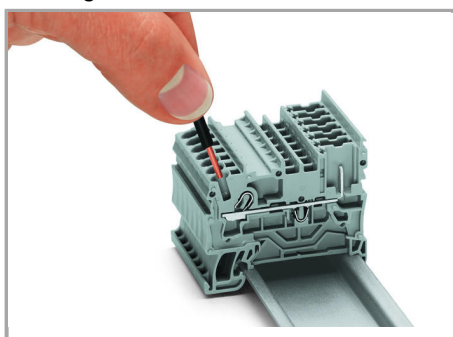

Push-in CAGE CLAMP® enables solid conductors and fine-stranded conductors with ferrules to be connected by simply pushing them into the unit.

Jumpered

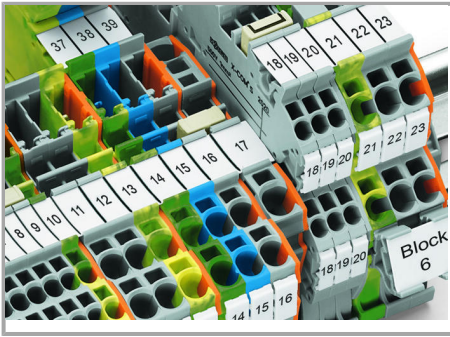

Commoning X-COM®S-SYSTEM Terminal Blocks using jumpers for TOPJOB® S Terminal Blocks. An end plate provides connection to TOPJOB® S Terminal Blocks. 2020 and 2022 Series Terminal Blocks are combinable. Jumper slots are on the same level for both series.

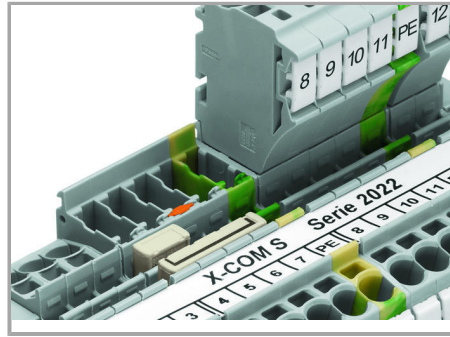

Pairing push-in comb style jumpers.

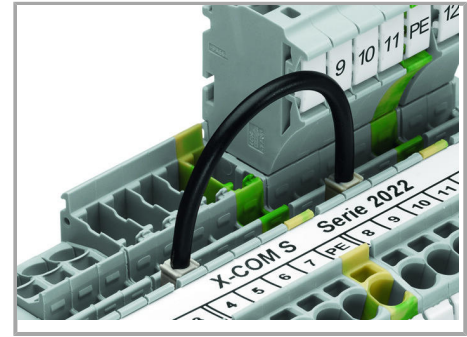

Commoning with push-in type wire jumper.

Testing

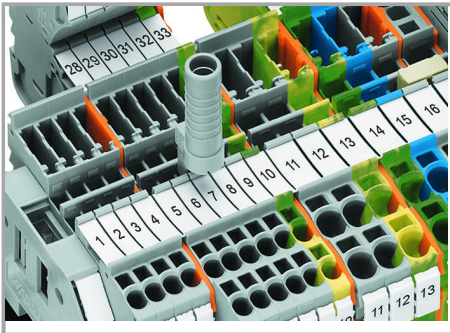

Test plug adapter (2009-174) for 4 mm test plugs or banana plugs – also suitable for X-COM®S-SYSTEM-MINI Terminal Blocks.

Coding

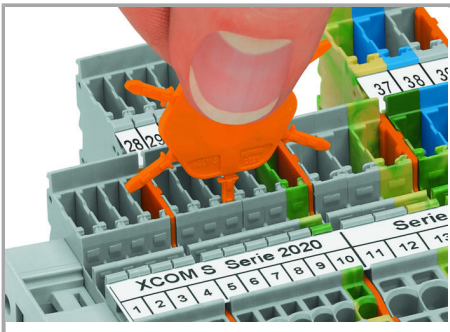

Insert coding pin into the corresponding slot and twist it off.

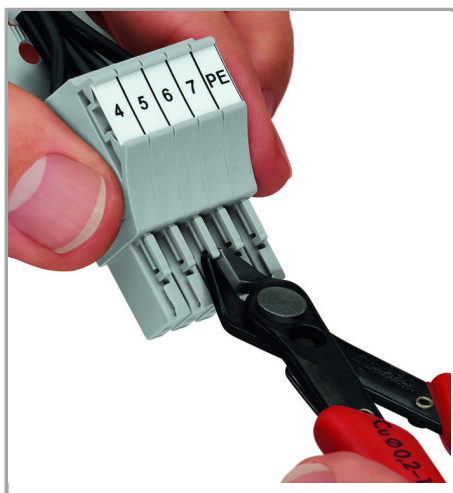

Coding a female plug: remove coding finger using a suitable tool.

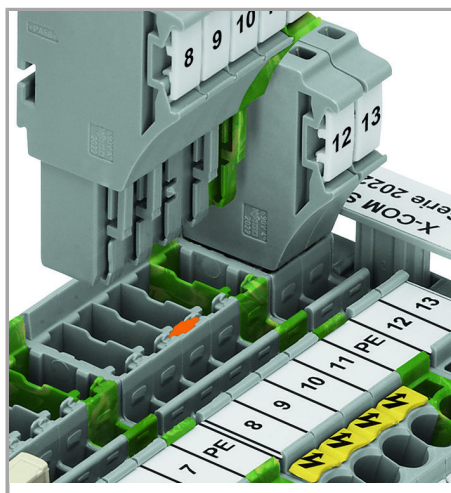

Insert a coding pin (2022-100) into the corresponding location of the carrier terminal block.

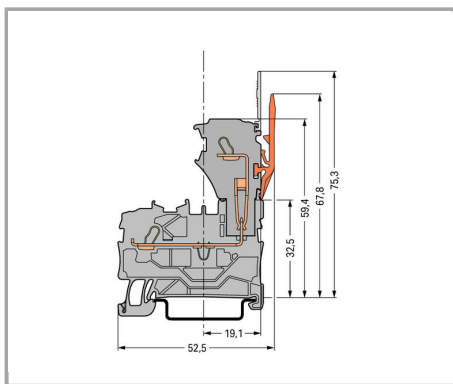

Carrier terminal block

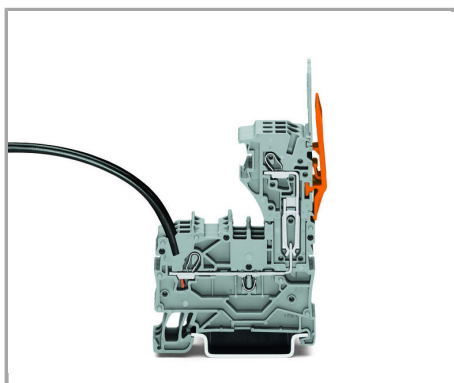

1-conductor female plug

Carrier terminal blocks can be commoned via 2000 Series Push-In Type Jumper Bars and tested via 859-500 Test Pin.

Marking

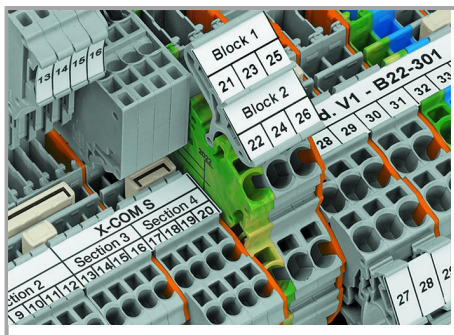

Clear marking via large marking area

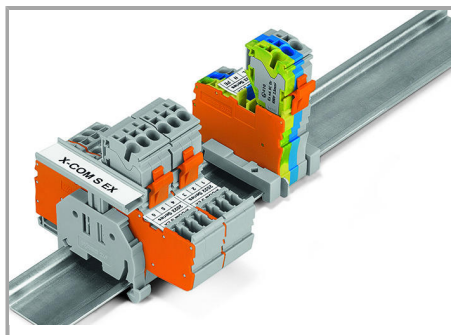

Group marking with height-adjustable group marker carrier (2009 163)

Safety

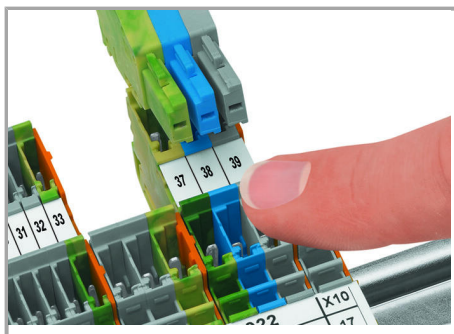

Carrier terminal blocks and female plugs are touch-proof.

Produktová rodina



X-COM S-Mini

Zobrazit všechny produkty z rodiny

Změny vyhrazeny.

WAGO Elektro spol. sr. o.
Rozvodova 1116/36
143 00 Praha 12 - Modřany
Tel.: +420 261 090 143
Email: info.cz@wago.com, wago-cz@wago.com

Máte otázky ohledně našich produktů?
Kdykoli nám zavolejte na číslo +420 261 090 143.