

Datový list | Objednací číslo: 2000-2201

Dvoupatrová svorka; Průchozí/průchozí svorka; L/L; Bez držáku popisu; Na DIN lištu 35 × 15 a 35 × 7,5; 1 mm<sup>2</sup>; Push-in CAGE CLAMP®; 1,00 mm<sup>2</sup>; Šedá

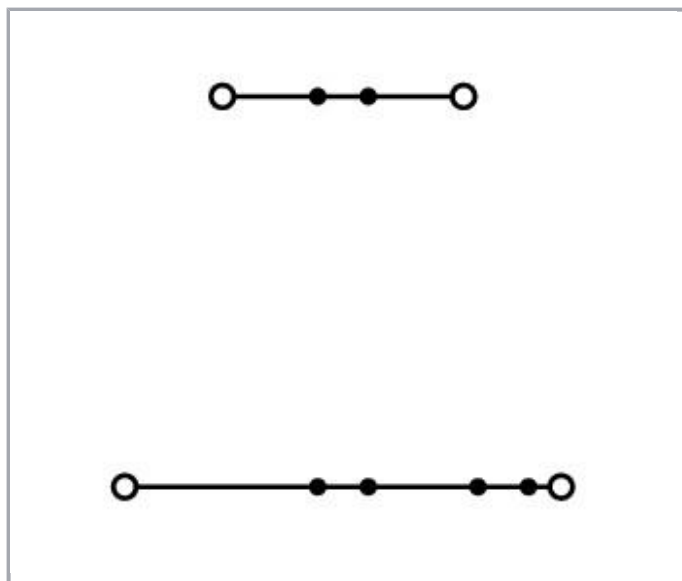

[www.wago.com/2000-2201](http://www.wago.com/2000-2201)

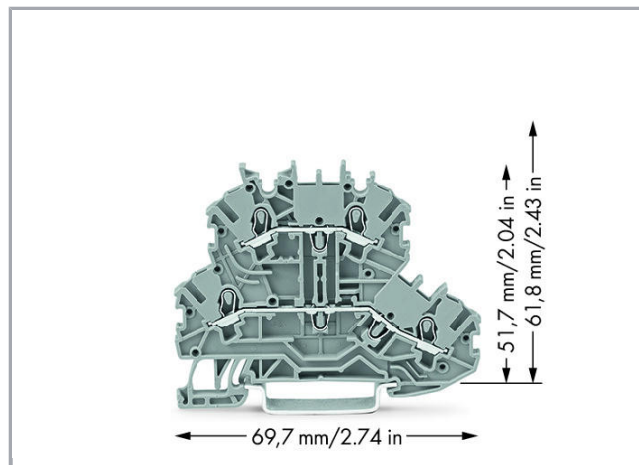
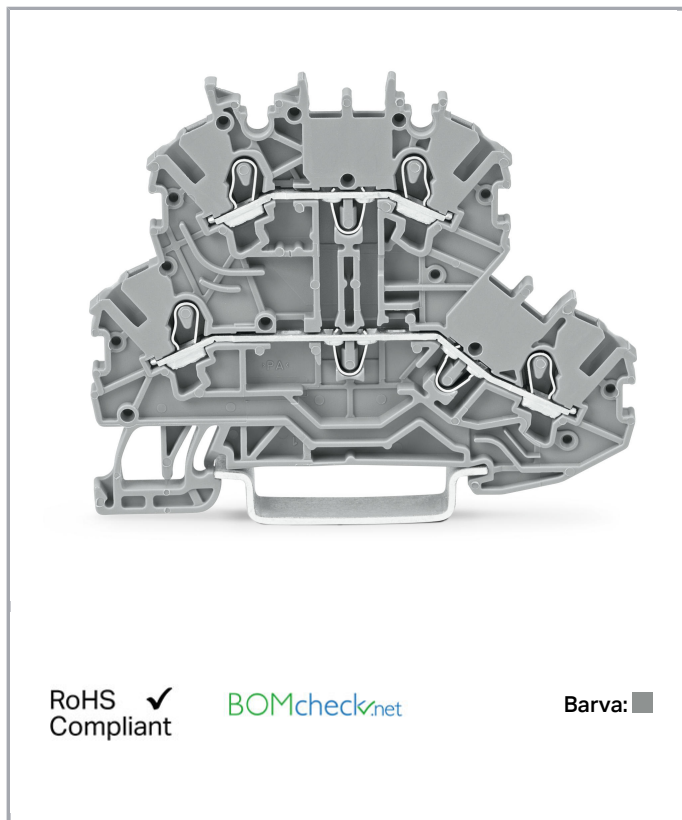

Data  
Elektrické parametry

### Ratings per IEC/EN 60664-1

Návrhové napětí (III / 3)	500 V
Návrhové rázové napětí (III / 3)	6 kV
Jmenovitý proud	13.5 A
Jmenovitý proud (2)	16 A
Legenda (návrhové hodnoty)	(III / 3) $\hat{=}$ kategorie přepětí III / stupeň znečištění 3

### Approvals per UL 1059

Jmenovité napětí dle UL (skupina použití B)	300 V
Jmenovitý proud dle UL (skupina použití B)	15 A
Jmenovité napětí dle UL (skupina použití C)	300 V
Jmenovitý proud dle UL (skupina použití C)	15 A

### Approvals per CSA

Jmenovité napětí dle CSA (skupina použití B)	600 V
Jmenovitý proud dle CSA (skupina použití B)	10 A
Jmenovité napětí dle CSA (skupina použití C)	600 V
Jmenovitý proud dle CSA (skupina použití C)	10 A

### Údaje o připojení

Připojovací technika	Push-in CAGE CLAMP®
Number of connection points (connection type)	2
Způsob ovládání	Přímé zasunutí Ovládací nástroj
Materiály připojitelných vodičů	Měď
Jmenovitý průřez	1 mm <sup>2</sup>
Plný vodič	0,14 ... 1,5 mm <sup>2</sup> / 24 ... 16 AWG
Plný vodič, připojení přímým zasunutím	0,5 ... 1,5 mm <sup>2</sup> / 20 ... 16 AWG
Jemně laněný vodič	0,14 ... 1,5 mm <sup>2</sup> / 24 ... 16 AWG
Jemně laněný vodič s dutinkou, připojení přímým zasunutím, od	0,5 mm <sup>2</sup> / 20 AWG
Délka odizolování	9 ... 11 mm / 0.35 ... 0.43 palec
Počet připojovacích bodů (typ připojení 2)	2
Celkový počet kontaktních míst	4
Celkový počet potenciálů	2
Počet úrovní	2
Způsob zapojení	čelní připojení
Upozornění (průřez vodiče)	Depending on the conductor characteristic, a conductor with a smaller cross section can also be inserted via push-in termination.

## Geometrické údaje

Šířka	3,5 mm / 0.138 inch
Výška od horní hrany lišty DIN 35	51,7 mm / 2.035 inch
Hloubka	69,7 mm / 2.744 inch

## Mechanické parametry

Provedení	Horizontální provedení
Způsob montáže	Lišta DIN 35
Popis potenciálu	L/L
Úroveň popisování	Středový/boční popis

## Údaje o materiálu



barva	Šedá
Izolační materiál	Polyamid 66 (PA 66)
Požární zatížení	0.152 MJ
Hmotnost	7.33 g

## Obchodní údaje

Druh balení	BOX
Country of origin	CN
GTIN	4050821891703
Customs Tariff No.	85369010000



## Atesty/certifikáty

### Atesty pro použití v prostředí s nebezpečím výbuchu

Logo	Schválení	Doplňkový text schválení	Název certifikátu
	AEx Underwriters Laboratories Inc.	UL 60079	E185892
	ATEX Physikalisch Technische Bundesanstalt	EN 60079	PTB 11 ATEX 1041 U (II 2 G Ex e IIC GB / I M 2 Ex e I Mb)

### Specifické atesty jednotlivých států

Logo	Schválení	Doplňkový text schválení	Název certifikátu
------	-----------	--------------------------	-------------------





	CCA DEKRA Certification B.V.	EN 60947	71- 102841
	CCA DEKRA Certification B.V.	EN 60947	NTR NL 7671
	CSA DEKRA Certification B.V.	C22.2 No. 158	2130762















## Atesty UL















Logo	Schválení	Doplňkový text schválení	Název certifikátu
	UL UL International Germany GmbH	UL 1059	E45172 sec.55















## Kompatibilní produkty

















## Marking accessories

	<b>Obj. č.: 2009-110</b> Popisovací páska; Na cívce; Neflexibilní; Bez potisku; Možnost naklapnutí; Bílá	<a href="http://www.wago.com/2009-110">www.wago.com/2009-110</a>
	<b>Obj. č.: 2009-113</b> WMB Inline; Pro Smart Printer; Na cívce; Bez potisku; Možnost naklapnutí; Bílá	<a href="http://www.wago.com/2009-113">www.wago.com/2009-113</a>
	<b>Obj. č.: 2009-113/000-002</b> WMB Inline; Pro Smart Printer; Na cívce; Bez potisku; Možnost naklapnutí; Žlutá	<a href="http://www.wago.com/2009-113/000-002">www.wago.com/2009-113/000-002</a>
	<b>Obj. č.: 2009-113/000-005</b> WMB Inline; Pro Smart Printer; Na cívce; Bez potisku; Možnost naklapnutí; Červená	<a href="http://www.wago.com/2009-113/000-005">www.wago.com/2009-113/000-005</a>
	<b>Obj. č.: 2009-113/000-006</b> WMB Inline; Pro Smart Printer; Na cívce; Bez potisku; Možnost naklapnutí; Modrá	<a href="http://www.wago.com/2009-113/000-006">www.wago.com/2009-113/000-006</a>

















	<b>Obj. č.: 2009-113/000-007</b> WMB Inline; Pro Smart Printer; Na cívce; Bez potisku; Možnost naklapnutí; Šedá	<a href="http://www.wago.com/2009-113/000-007">www.wago.com/2009-113/000-007</a>
	<b>Obj. č.: 2009-113/000-012</b> WMB Inline; Pro Smart Printer; Na cívce; Bez potisku; Možnost naklapnutí; Oranžová	<a href="http://www.wago.com/2009-113/000-012">www.wago.com/2009-113/000-012</a>
	<b>Obj. č.: 2009-113/000-017</b> WMB Inline; Pro Smart Printer; Na cívce; Bez potisku; Možnost naklapnutí; Světle zelená	<a href="http://www.wago.com/2009-113/000-017">www.wago.com/2009-113/000-017</a>
	<b>Obj. č.: 2009-113/000-023</b> WMB Inline; Pro Smart Printer; Na cívce; Bez potisku; Možnost naklapnutí; Zelená	<a href="http://www.wago.com/2009-113/000-023">www.wago.com/2009-113/000-023</a>
	<b>Obj. č.: 2009-113/000-024</b> WMB Inline; Pro Smart Printer; Na cívce; Bez potisku; Možnost naklapnutí; Fialová	<a href="http://www.wago.com/2009-113/000-024">www.wago.com/2009-113/000-024</a>
	<b>Obj. č.: 793-3501</b> Popisovací karta WMB; Jako karta; Bez potisku; Možnost naklapnutí; Bílá	<a href="http://www.wago.com/793-3501">www.wago.com/793-3501</a>
<b>ferrule</b>		
	<b>Obj. č.: 216-241</b> Ferrule; Sleeve for 0.5 mm <sup>2</sup> / 20 AWG; insulated; electro-tin plated; electrolytic copper; gastight crimped; acc. to DIN 46228, Part 4/09.90; white	<a href="http://www.wago.com/216-241">www.wago.com/216-241</a>
	<b>Obj. č.: 216-242</b> Ferrule; Sleeve for 0.75 mm <sup>2</sup> / 18 AWG; insulated; electro-tin plated; electrolytic copper; gastight crimped; acc. to DIN 46228, Part 4/09.90; gray	<a href="http://www.wago.com/216-242">www.wago.com/216-242</a>
	<b>Obj. č.: 216-243</b> Dutinka; Objímka na 1 mm <sup>2</sup> / AWG 18; S plastovým límcem; Galvanicky pocínováno; Elektrolytická měď; Plynotěsně osazena; Dle DIN 46228, část 4/09.90; Červená	<a href="http://www.wago.com/216-243">www.wago.com/216-243</a>
<b>Protective Warning Marker</b>		
	<b>Obj. č.: 2000-115</b> Výstražný kryt; S černým symbolem blesku; Pro 5 svorek; Žlutá	<a href="http://www.wago.com/2000-115">www.wago.com/2000-115</a>
<b>End plate</b>		
	<b>Obj. č.: 2000-2291</b> Koncová bočnice a separátor; Tloušťka 0,7 mm; Šedá	<a href="http://www.wago.com/2000-2291">www.wago.com/2000-2291</a>
	<b>Obj. č.: 2000-2292</b> Koncová bočnice a separátor; Tloušťka 0,7 mm; Oranžová	<a href="http://www.wago.com/2000-2292">www.wago.com/2000-2292</a>
<b>General accessories</b>		
	<b>Obj. č.: 2000-121</b> Adaptér	<a href="http://www.wago.com/2000-121">www.wago.com/2000-121</a>
<b>check</b>		
	<b>Obj. č.: 2000-510</b> Modul pro zkušební zástrčku L TOPJOB® S; Možnost řadového připojení; Pro drážky pro můstek; 1,00 mm <sup>2</sup> ; Šedá	<a href="http://www.wago.com/2000-510">www.wago.com/2000-510</a>
	<b>Obj. č.: 2000-511</b> Modul pro zkušební zástrčku L TOPJOB® S; Možnost řadového připojení; Pro drážky pro můstek; 1pól.; 1,00 mm <sup>2</sup> ; Šedá	<a href="http://www.wago.com/2000-511">www.wago.com/2000-511</a>

	<b>Obj. č.: 2000-549</b> Slepý modul; Možnost řadového připojení; K přeskočení např. propojených svorek; Šedá	<a href="http://www.wago.com/2000-549">www.wago.com/2000-549</a>
	<b>Obj. č.: 2000-552</b> Modulární konektor TOPJOB® S; Možnost řadového připojení; Pro drážky pro můstek; 2pól.; 1,00 mm <sup>2</sup> ; Šedá	<a href="http://www.wago.com/2000-552">www.wago.com/2000-552</a>
	<b>Obj. č.: 2000-553</b> Modulární konektor TOPJOB® S; Možnost řadového připojení; Pro drážky pro můstek; 3pól.; 1,00 mm <sup>2</sup> ; Šedá	<a href="http://www.wago.com/2000-553">www.wago.com/2000-553</a>
	<b>Obj. č.: 2000-554</b> Modulární konektor TOPJOB® S; Možnost řadového připojení; Pro drážky pro můstek; 4pól.; 1,00 mm <sup>2</sup> ; Šedá	<a href="http://www.wago.com/2000-554">www.wago.com/2000-554</a>
	<b>Obj. č.: 2000-555</b> Modulární konektor TOPJOB® S; Možnost řadového připojení; Pro drážky pro můstek; 5pól.; 1,00 mm <sup>2</sup> ; Šedá	<a href="http://www.wago.com/2000-555">www.wago.com/2000-555</a>
	<b>Obj. č.: 2000-556</b> Modulární konektor TOPJOB® S; Možnost řadového připojení; Pro drážky pro můstek; 6pól.; 1,00 mm <sup>2</sup> ; Šedá	<a href="http://www.wago.com/2000-556">www.wago.com/2000-556</a>
	<b>Obj. č.: 2000-557</b> Modulární konektor TOPJOB® S; Možnost řadového připojení; Pro drážky pro můstek; 7pól.; 1,00 mm <sup>2</sup> ; Šedá	<a href="http://www.wago.com/2000-557">www.wago.com/2000-557</a>
	<b>Obj. č.: 2000-558</b> Modulární konektor TOPJOB® S; Možnost řadového připojení; Pro drážky pro můstek; 8pól.; 1,00 mm <sup>2</sup> ; Šedá	<a href="http://www.wago.com/2000-558">www.wago.com/2000-558</a>
	<b>Obj. č.: 2000-559</b> Modulární konektor TOPJOB® S; Možnost řadového připojení; Pro drážky pro můstek; 9pól.; 1,00 mm <sup>2</sup> ; Šedá	<a href="http://www.wago.com/2000-559">www.wago.com/2000-559</a>
	<b>Obj. č.: 2000-560</b> Modulární konektor TOPJOB® S; Možnost řadového připojení; Pro drážky pro můstek; 10pól.; 1,00 mm <sup>2</sup> ; Šedá	<a href="http://www.wago.com/2000-560">www.wago.com/2000-560</a>
	<b>Obj. č.: 2009-174</b> Zkušební adaptér; Pro zkušební hrot o průměru 4 mm; Ke zkoušení řadových svorek TOPJOB® S; Šedá	<a href="http://www.wago.com/2009-174">www.wago.com/2009-174</a>
	<b>Obj. č.: 2009-182</b> Zkušební odbočka; Pro max. 2,5 mm <sup>2</sup> ; K připojení individuálních zkušebních vedení 0,08–2,5 mm bez použití nástrojů; Šedá	<a href="http://www.wago.com/2009-182">www.wago.com/2009-182</a>
	<b>Obj. č.: 210-136</b> Zkušební hrot; Ø 2 mm; S 500mm vedením; Červená	<a href="http://www.wago.com/210-136">www.wago.com/210-136</a>
	<b>Obj. č.: 210-137</b> Zkušební hrot; Ø 2,3 mm; S 500mm vedením; Žlutá	<a href="http://www.wago.com/210-137">www.wago.com/210-137</a>
<b>tools</b>		
	<b>Obj. č.: 210-647</b> Ovládací nástroj; Břit: 2,5 × 0,4 mm; S částečně izolovanou rukojetí	<a href="http://www.wago.com/210-647">www.wago.com/210-647</a>
	<b>Obj. č.: 210-648</b> Ovládací nástroj; Břit: 2,5 × 0,4 mm; S částečně izolovanou rukojetí; Úhlové provedení; Krátké	<a href="http://www.wago.com/210-648">www.wago.com/210-648</a>
	<b>Obj. č.: 210-719</b> Ovládací nástroj; Břit: 2,5 × 0,4 mm; S částečně izolovanou rukojetí	<a href="http://www.wago.com/210-719">www.wago.com/210-719</a>
<b>Carrier rail</b>		
	<b>Obj. č.: 210-112</b>	

	Ocelová nosná lišta; 35 × 7,5 mm; Tloušťka 1 mm; Délka 2 m; Děrovaná; Dle normy EN 60715; Šířka otvorů 25 mm; vzdálenost mezi otvory 36 mm	<a href="http://www.wago.com/210-112">www.wago.com/210-112</a>
	<b>Obj. č.: 210-113</b> Ocelová nosná lišta; 35 × 7,5 mm; Tloušťka 1 mm; Délka 2 m; Neděrovaná; Dle normy EN 60715	<a href="http://www.wago.com/210-113">www.wago.com/210-113</a>
	<b>Obj. č.: 210-114</b> Ocelová nosná lišta; 35 × 15 mm; Tloušťka 1,5 mm; Délka 2 m; Neděrovaná; Podobné EN 60715	<a href="http://www.wago.com/210-114">www.wago.com/210-114</a>
	<b>Obj. č.: 210-115</b> Ocelová nosná lišta; 35 × 7,5 mm; Tloušťka 1 mm; Délka 2 m; Děrovaná; Dle normy EN 60715; Šířka otvorů 18 mm; vzdálenost mezi otvory 25 mm	<a href="http://www.wago.com/210-115">www.wago.com/210-115</a>
	<b>Obj. č.: 210-118</b> Ocelová nosná lišta; 35 × 15 mm; Tloušťka 2,3 mm; Délka 2 m; Neděrovaná; Dle normy EN 60715	<a href="http://www.wago.com/210-118">www.wago.com/210-118</a>
	<b>Obj. č.: 210-196</b> Hliníková nosná lišta; 35 × 8,2 mm; Tloušťka 1,6 mm; Délka 2 m; Neděrovaná; Podobné EN 60715; Stříbrná	<a href="http://www.wago.com/210-196">www.wago.com/210-196</a>
	<b>Obj. č.: 210-197</b> Ocelová nosná lišta; 35 × 15 mm; Tloušťka 1,5 mm; Délka 2 m; Děrovaná; Podobné EN 60715	<a href="http://www.wago.com/210-197">www.wago.com/210-197</a>
	<b>Obj. č.: 210-198</b> Měděná nosná lišta; 35 × 15 mm; Tloušťka 2,3 mm; Délka 2 m; Neděrovaná; Dle normy EN 60715; Měděná	<a href="http://www.wago.com/210-198">www.wago.com/210-198</a>
<b>Jumper</b>		
	<b>Obj. č.: 2000-402</b> Hřebenový můstek; Izolováno; 2×; Jmenovitý proud 14 A; Světle šedá	<a href="http://www.wago.com/2000-402">www.wago.com/2000-402</a>
	<b>Obj. č.: 2000-402/000-005</b> Hřebenový můstek; Izolováno; 2×; Jmenovitý proud 14 A; Červená	<a href="http://www.wago.com/2000-402/000-005">www.wago.com/2000-402/000-005</a>
	<b>Obj. č.: 2000-402/000-006</b> Hřebenový můstek; Izolováno; 2×; Jmenovitý proud 14 A; Modrá	<a href="http://www.wago.com/2000-402/000-006">www.wago.com/2000-402/000-006</a>
	<b>Obj. č.: 2000-402/000-018</b> Hřebenový můstek; Izolováno; 2×; Jmenovitý proud 14 A; Žlutozelená	<a href="http://www.wago.com/2000-402/000-018">www.wago.com/2000-402/000-018</a>
	<b>Obj. č.: 2000-403</b> Hřebenový můstek; Izolováno; 3×; Jmenovitý proud 14 A; Světle šedá	<a href="http://www.wago.com/2000-403">www.wago.com/2000-403</a>
	<b>Obj. č.: 2000-403/000-005</b> Hřebenový můstek; Izolováno; 3×; Jmenovitý proud 14 A; Červená	<a href="http://www.wago.com/2000-403/000-005">www.wago.com/2000-403/000-005</a>
	<b>Obj. č.: 2000-403/000-006</b> Hřebenový můstek; Izolováno; 3×; Jmenovitý proud 14 A; Modrá	<a href="http://www.wago.com/2000-403/000-006">www.wago.com/2000-403/000-006</a>
	<b>Obj. č.: 2000-404</b> Hřebenový můstek; Izolováno; 4×; Jmenovitý proud 14 A; Světle šedá	<a href="http://www.wago.com/2000-404">www.wago.com/2000-404</a>
	<b>Obj. č.: 2000-404/000-005</b> Hřebenový můstek; Izolováno; 4×; Jmenovitý proud 14 A; Červená	<a href="http://www.wago.com/2000-404/000-005">www.wago.com/2000-404/000-005</a>

	<b>Obj. č.: 2000-404/000-006</b> Hřebenový můstek; Izolováno; 4x; Jmenovitý proud 14 A; Modrá	<a href="http://www.wago.com/2000-404/000-006">www.wago.com/2000-404/000-006</a>
	<b>Obj. č.: 2000-405</b> Hřebenový můstek; Izolováno; 5x; Jmenovitý proud 14 A; Světle šedá	<a href="http://www.wago.com/2000-405">www.wago.com/2000-405</a>
	<b>Obj. č.: 2000-405/000-005</b> Hřebenový můstek; Izolováno; 5x; Jmenovitý proud 14 A; Červená	<a href="http://www.wago.com/2000-405/000-005">www.wago.com/2000-405/000-005</a>
	<b>Obj. č.: 2000-405/000-006</b> Hřebenový můstek; Izolováno; 5x; Jmenovitý proud 14 A; Modrá	<a href="http://www.wago.com/2000-405/000-006">www.wago.com/2000-405/000-006</a>
	<b>Obj. č.: 2000-405/011-000</b> Hvězdicový můstek; Izolováno; 3x (1-3-5); IN = IN svorky; Světle šedá	<a href="http://www.wago.com/2000-405/011-000">www.wago.com/2000-405/011-000</a>
	<b>Obj. č.: 2000-406</b> Hřebenový můstek; Izolováno; 6x; Jmenovitý proud 14 A; Světle šedá	<a href="http://www.wago.com/2000-406">www.wago.com/2000-406</a>
	<b>Obj. č.: 2000-406/000-005</b> Hřebenový můstek; Izolováno; 6x; Jmenovitý proud 14 A; Červená	<a href="http://www.wago.com/2000-406/000-005">www.wago.com/2000-406/000-005</a>
	<b>Obj. č.: 2000-406/000-006</b> Hřebenový můstek; Izolováno; 6x; Jmenovitý proud 14 A; Modrá	<a href="http://www.wago.com/2000-406/000-006">www.wago.com/2000-406/000-006</a>
	<b>Obj. č.: 2000-406/020-000</b> Trojúhelníkový můstek; Izolováno; 1-2 3-4 5-6; IN = IN svorky; Světle šedá	<a href="http://www.wago.com/2000-406/020-000">www.wago.com/2000-406/020-000</a>
	<b>Obj. č.: 2000-407</b> Hřebenový můstek; Izolováno; 7x; Jmenovitý proud 14 A; Světle šedá	<a href="http://www.wago.com/2000-407">www.wago.com/2000-407</a>
	<b>Obj. č.: 2000-407/000-005</b> Hřebenový můstek; Izolováno; 7x; Jmenovitý proud 14 A; Červená	<a href="http://www.wago.com/2000-407/000-005">www.wago.com/2000-407/000-005</a>
	<b>Obj. č.: 2000-407/000-006</b> Hřebenový můstek; Izolováno; 7x; Jmenovitý proud 14 A; Modrá	<a href="http://www.wago.com/2000-407/000-006">www.wago.com/2000-407/000-006</a>
	<b>Obj. č.: 2000-408</b> Hřebenový můstek; Izolováno; 8x; Jmenovitý proud 14 A; Světle šedá	<a href="http://www.wago.com/2000-408">www.wago.com/2000-408</a>
	<b>Obj. č.: 2000-408/000-005</b> Hřebenový můstek; Izolováno; 8x; Jmenovitý proud 14 A; Červená	<a href="http://www.wago.com/2000-408/000-005">www.wago.com/2000-408/000-005</a>
	<b>Obj. č.: 2000-408/000-006</b> Hřebenový můstek; Izolováno; 8x; Jmenovitý proud 14 A; Modrá	<a href="http://www.wago.com/2000-408/000-006">www.wago.com/2000-408/000-006</a>
	<b>Obj. č.: 2000-409</b> Hřebenový můstek; Izolováno; 9x; Jmenovitý proud 14 A; Světle šedá	<a href="http://www.wago.com/2000-409">www.wago.com/2000-409</a>



	<b>Obj. č.: 2000-409/000-005</b> Hřebenový můstek; Izolováno; 9x; Jmenovitý proud 14 A; Červená	<a href="http://www.wago.com/2000-409/000-005">www.wago.com/2000-409/000-005</a>
	<b>Obj. č.: 2000-409/000-006</b> Hřebenový můstek; Izolováno; 9x; Jmenovitý proud 14 A; Modrá	<a href="http://www.wago.com/2000-409/000-006">www.wago.com/2000-409/000-006</a>
	<b>Obj. č.: 2000-410</b> Hřebenový můstek; Izolováno; 10x; Jmenovitý proud 14 A; Světle šedá	<a href="http://www.wago.com/2000-410">www.wago.com/2000-410</a>
	<b>Obj. č.: 2000-410/000-005</b> Hřebenový můstek; Izolováno; 10x; Jmenovitý proud 14 A; Červená	<a href="http://www.wago.com/2000-410/000-005">www.wago.com/2000-410/000-005</a>
	<b>Obj. č.: 2000-410/000-006</b> Hřebenový můstek; Izolováno; 10x; Jmenovitý proud 14 A; Modrá	<a href="http://www.wago.com/2000-410/000-006">www.wago.com/2000-410/000-006</a>
	<b>Obj. č.: 2000-433</b> Hřebenový můstek; Izolováno; z 1 na 3; Jmenovitý proud 14 A; Světle šedá	<a href="http://www.wago.com/2000-433">www.wago.com/2000-433</a>
	<b>Obj. č.: 2000-433/000-005</b> Hřebenový můstek; Izolováno; z 1 na 3; Jmenovitý proud 14 A; Červená	<a href="http://www.wago.com/2000-433/000-005">www.wago.com/2000-433/000-005</a>
	<b>Obj. č.: 2000-433/000-006</b> Hřebenový můstek; Izolováno; z 1 na 3; Jmenovitý proud 14 A; Modrá	<a href="http://www.wago.com/2000-433/000-006">www.wago.com/2000-433/000-006</a>
	<b>Obj. č.: 2000-434</b> Hřebenový můstek; Izolováno; Z 1 na 4; Jmenovitý proud 14 A; Světle šedá	<a href="http://www.wago.com/2000-434">www.wago.com/2000-434</a>
	<b>Obj. č.: 2000-435</b> Hřebenový můstek; Izolováno; Z 1 na 5; Jmenovitý proud 14 A; Světle šedá	<a href="http://www.wago.com/2000-435">www.wago.com/2000-435</a>
	<b>Obj. č.: 2000-436</b> Hřebenový můstek; Izolováno; Z 1 na 6; Jmenovitý proud 14 A; Světle šedá	<a href="http://www.wago.com/2000-436">www.wago.com/2000-436</a>
	<b>Obj. č.: 2000-437</b> Hřebenový můstek; Izolováno; Z 1 na 7; Jmenovitý proud 14 A; Světle šedá	<a href="http://www.wago.com/2000-437">www.wago.com/2000-437</a>
	<b>Obj. č.: 2000-438</b> Hřebenový můstek; Izolováno; Z 1 na 8; Jmenovitý proud 14 A; Světle šedá	<a href="http://www.wago.com/2000-438">www.wago.com/2000-438</a>
	<b>Obj. č.: 2000-439</b> Hřebenový můstek; Izolováno; Z 1 na 9; Jmenovitý proud 14 A; Světle šedá	<a href="http://www.wago.com/2000-439">www.wago.com/2000-439</a>
	<b>Obj. č.: 2000-440</b> Hřebenový můstek; Izolováno; Z 1 na 10; Jmenovitý proud 14 A; Světle šedá	<a href="http://www.wago.com/2000-440">www.wago.com/2000-440</a>
	<b>Obj. č.: 2000-492</b> Dvoupatrový vertikální můstek; Izolováno; Světle šedá	<a href="http://www.wago.com/2000-492">www.wago.com/2000-492</a>
	<b>Obj. č.: 2009-402</b> Vodičový můstek; Izolováno; L = 60 mm; Průřez vedení 0,75 mm <sup>2</sup> ; Vhodný k řadovým svorkám řad 2000 a 2020; Šedá	<a href="http://www.wago.com/2009-402">www.wago.com/2009-402</a>
	<b>Obj. č.: 2009-404</b> Vodičový můstek; Izolováno; L = 110 mm; Průřez vedení 0,75 mm <sup>2</sup> ; Vhodný k řadovým svorkám	<a href="http://www.wago.com/2009-404">www.wago.com/2009-404</a>



řad 2000 a 2020; Šedá



Obj. č.: 2009-406

Vodičový můstek; Izolováno; L = 250 mm; Průřez vedení 0,75 mm<sup>2</sup>; Vhodný k řadovým svorkám řad 2000 a 2020; Šedá [www.wago.com/2009-406](http://www.wago.com/2009-406)



Obj. č.: 210-103

Vícenásobný vodičový můstek; Izolováno; 50 přípojek; Černá [www.wago.com/210-103](http://www.wago.com/210-103)

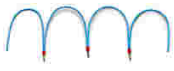

Obj. č.: 210-123

Vícenásobný vodičový můstek; Izolováno; 50 přípojek [www.wago.com/210-123](http://www.wago.com/210-123)

## Ke stažení

### Documentation

#### Additional Information

Technical explanations	03-Apr-2019	pdf 2,1 MB	Stáhnout
------------------------	-------------	---------------	----------

## CAD/CAE-Data

### CAD data

2D/3D Models 2000-2201	URL	Stáhnout
------------------------	-----	----------

### CAE data

EPLAN Data Portal 2000-2201	Stáhnout
-----------------------------	----------

WSCAD Universe 2000-2201	Stáhnout
--------------------------	----------

## Handling Instructions

### Inserting a conductor

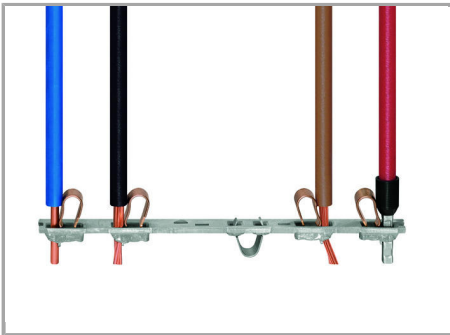

All conductor types at a glance

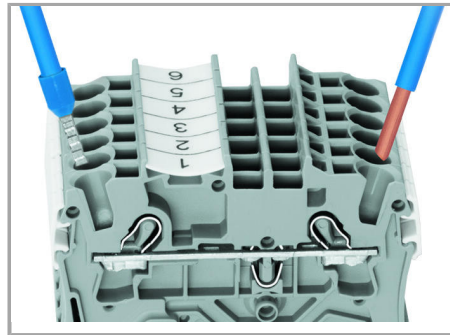

Terminating solid and ferruled conductors via push-in connection.

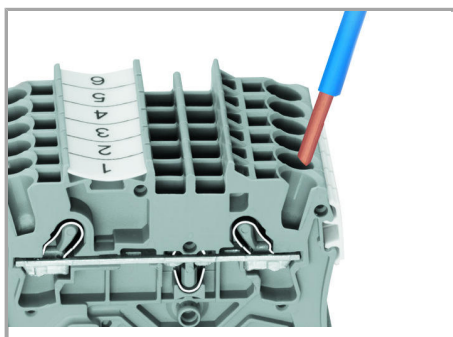

Inserting conductors via push-in termination.

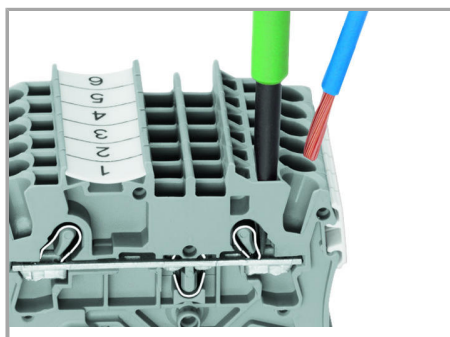

Inserting a conductor via operating tool.

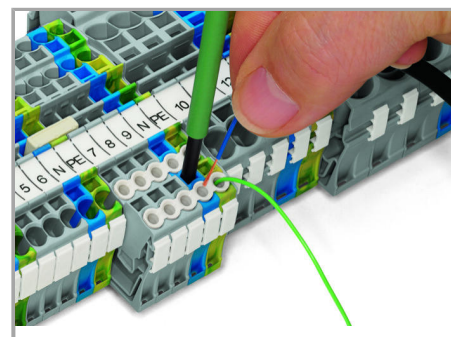

Conductor termination – Insulation stop.

**Solid conductors** with cross-sections from either one size above, or up to two sizes below, the rated cross-section can be simply pushed in – no tools needed.

Connecting fine-stranded conductors without ferrules, or small cross-sectional conductors that cannot be pushed in, is performed similarly to the original CAGE CLAMP® – just use an operating tool.

**The smart feature:**

To open the clamp, the operating tool is inserted vertically. The conductor entry is less than 15 degrees for easier wiring.

**Jumpered**

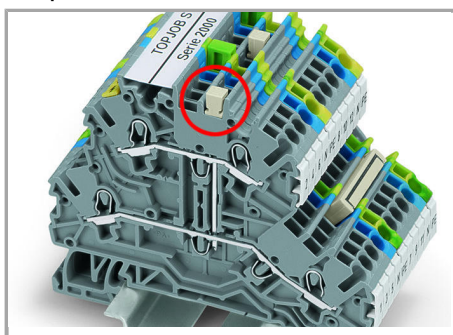

Commoning two levels via double-deck vertical jumper (2000-492).

**Marking**

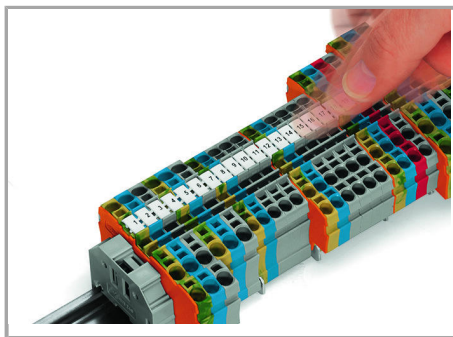

Snapping WMB Inline markers into marker slots.

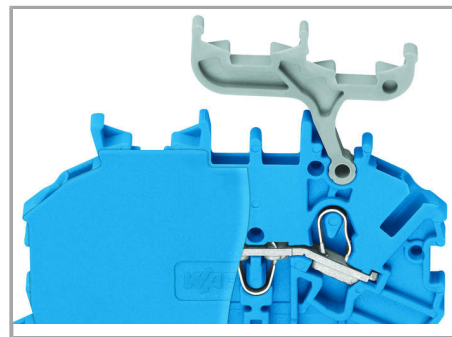
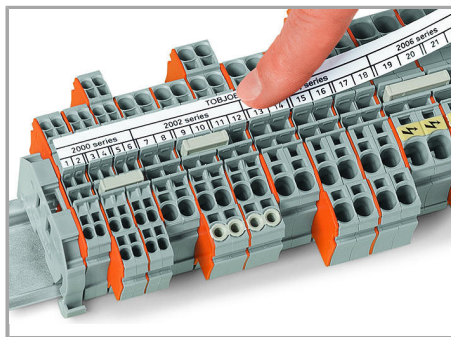

#### Double-Deck Terminal Blocks

A double-deck marker carrier (2000-121) can be retrofitted to double-deck terminal blocks without a marker carrier.

## Produktová rodina

### TOPJOB® S

TOPJOB® S: In various industrial applications and modern building installations, WAGO's wide and versatile range of rail-mount terminal blocks provides more than just reliable electrical connections.

[Zobrazit všechny produkty z rodiny](#)

Změny vyhrazeny.

WAGO Elektro spol. sr. o.  
Rozvodova 1116/36  
143 00 Praha 12 - Modřany  
Tel.: +420 261 090 143  
Email: [info.cz@wago.com](mailto:info.cz@wago.com), [wago-cz@wago.com](mailto:wago-cz@wago.com)

Máte otázky ohledně našich produktů?  
Kdykoli nám zavolejte na číslo +420 261 090 143.