

## GV3L25

TeSys GV3L spouštěč motoru - 25 A - 3P -  
nadproud. ochrana



### Hlavní parametry

Řada	TeSys
Označení výrobku	TeSys GV3
Označení přístroje	GV3L
Použití zařízení	Motor
Popis pólů	3P
Typ sítě	AC
Kategorie použití	AC-3 podle IEC 60947-4-1 Kategorie A podle IEC 60947-2
Frekvence sítě	50/60 Hz
Vypínací schopnost	50 kA I <sub>cu</sub> při 440 V AC 50/60 Hz 100 kA I <sub>cu</sub> at 230/240 V AC 50/60 Hz 100 kA I <sub>cu</sub> at 400/415 V AC 50/60 Hz 12 kA I <sub>cu</sub> at 500 V AC 50/60 Hz 6 kA I <sub>cu</sub> at 690 V AC 50/60 Hz
[I <sub>cs</sub> ] jmenovitá provozní zkratová vypínací schopnost	50 % při 500 V AC 50/60 Hz 50 % při 690 V AC 50/60 Hz 100 % při 230/240 V AC 50/60 Hz 100 % při 400/415 V AC 50/60 Hz 100 % při 440 V AC 50/60 Hz
Provedení jednotky spouští	Zkratová
Proud zkratové spouště	350 A

### Doplňěk

Upevnění	Clipped on 35 mm symmetrical DIN rail Šroubové na na panel (s 3 x M4 šrouby)
Pracovní poloha	Any position
Výkon motoru (kW)	11 kW při 400/415 V AC 50/60 Hz 15 kW při 500 V AC 50/60 Hz 18,5 kW při 690 V AC 50/60 Hz
Typ ovládání	Otočná páčka
[U <sub>e</sub> ] jmenovité pracovní napětí	690 V AC 50/60 Hz podle IEC 60947-2
[U <sub>i</sub> ] jmenovité izolační napětí	690 V AC 50/60 Hz podle IEC 60947-2
[U <sub>imp</sub> ] jmenovité impulzní výdržné napětí	6 kV podle IEC 60947-2
Mechanická životnost	50000 cykly
Elektrická životnost	50000 cyklu pro AC-3 při 415 V
Pracovní rozsah	25 cykl/h
Připojení - svorky	EverLink BTR screw connectors 2 cable(s) 1...25 mm <sup>2</sup> solid EverLink BTR screw connectors 2 cable(s) 1...25 mm <sup>2</sup> flexible without cable end EverLink BTR screw connectors 2 cable(s) 1...25 mm <sup>2</sup> flexible with cable end EverLink BTR screw connectors 1 cable(s) 1...35 mm <sup>2</sup> solid EverLink BTR screw connectors 1 cable(s) 1...35 mm <sup>2</sup> flexible without cable end EverLink BTR screw connectors 1 cable(s) 1...35 mm <sup>2</sup> flexible with cable end
Krouticí moment	5 N.m na šroubovací svorky EverLink pro kabel 25 mm <sup>2</sup> 8 N.m na šroubovací svorky EverLink pro kabel 35 mm <sup>2</sup>
Mechanická robustnost	Rázy sepnut 15 Gn po dobu 11 ms podle IEC 60068-2-27 Rázy vypnut 30 Gn po dobu 11 ms podle IEC 60068-2-27 Vibrace 4 Gn, 5...300 Hz podle IEC 60068-2-6
Vhodnost pro bezpečné odpojení	ANO podle IEC 60947-1
Citlivost na fáz.poruchu	ANO
Výška	132 mm
Šířka	55 mm

Informace uvedené v této dokumentaci obsahují obecné popisy a technické parametry výrobků. Tato dokumentace nenahrazuje vyhodnocení vhodnosti nebo spolehlivosti výrobku v uživatelské aplikaci a nesmí tak být využívána. Uživatel nebo systémový integrátor nese odpovědnost za provedení odpovídajících a úplných analýz, hodnocení a testování produktů s ohledem na konkrétní aplikaci nebo použití. Schneider Electric Industries SAS ani její dceřinné firmy či pobočky nenesou odpovědnost za nesprávné použití zde obsažených informací.

Hloubka	136 mm
Hmotnost přístroje	0,96 kg

## Životní prostředí

standardy	EN/IEC 60947-1 EN/IEC 60947-2
certifikace výrobku	ABS BV CCC LROS (Lloyds register of shipping) EAC DNV-GL
použití ochrany	TH
stupeň krytí IP	IP20 podle IEC 60529
stupeň ochrany IK	IK09
teplota okolního vzduchu pro provoz	-20...60 °C
teplota okolí pro uskladnění	-40...80 °C
požární odolnost	960 °C podle IEC 60695-2-1
pracovní nadmořská výška	0...3000 m

## Nabídka udržitelnosti

udržitelný stav nabídky	Výrobek Green Premium
RoHS	Vyhovuje - od 0501 - Schneider Electric prohlášení o shodě
REACH	Odkaz neobsahuje SVHC nad mezní hodnotou
dokument o ekologickém profilu	Dostupný
instrukce o ukončení životnosti výrobku	Standardní recyklaci výrobku

## Contractual warranty

Záruční lhůta	18 měsíců
---------------	-----------

### Tripping Curves for GV3L Combined with Thermal Overload Relay LRD33

Average Operating time at 20 °C without Prior Current Flow

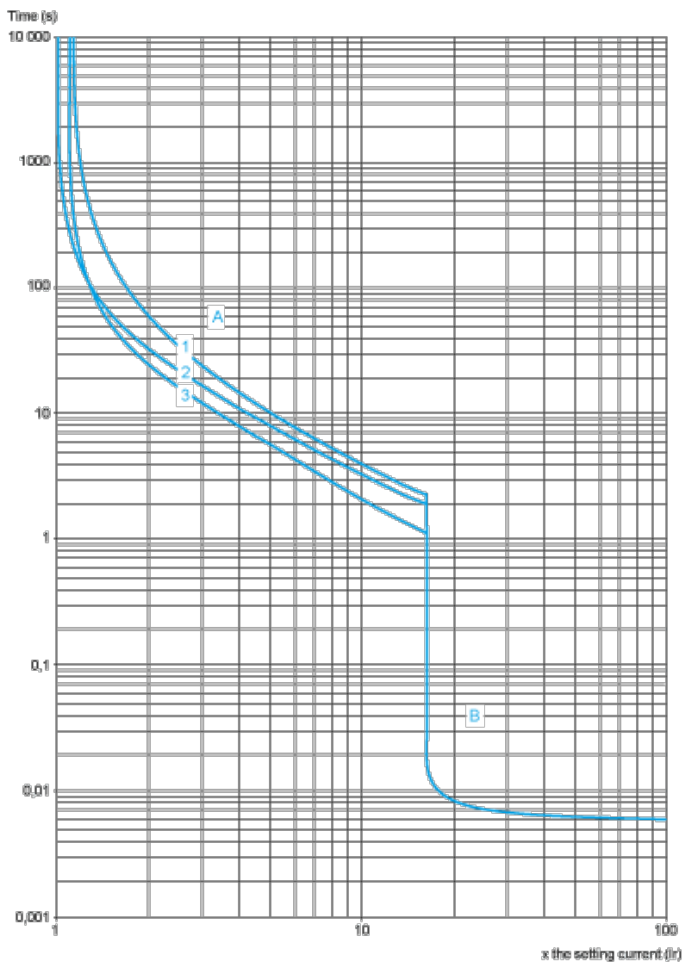

- 1 3 poles from cold state
- 2 2 poles from cold state
- 3 3 poles from hot state
- A Thermal overload relay protection zone
- B GV3L protection zone

#### Current Limitation on Short-Circuit for GV3L (3-Phase 400/415 V)

##### Dynamic Stress

$I_{peak} = f(\text{prospective } I_{sc}) \text{ at } 1.05 U_e = 435 \text{ V}$

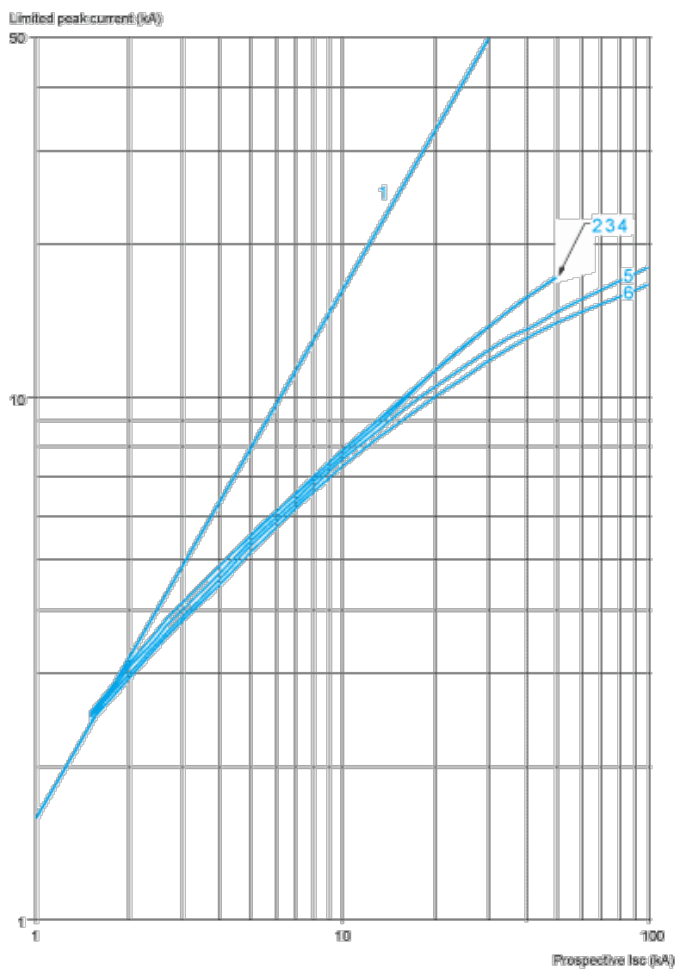

- 1 Maximum peak current
- 2 GV3L80 - GV3L73 - GV3L65
- 3 GV3L50
- 4 GV3L40
- 5 GV3L32
- 6 GV3L25

### Thermal Limit on Short-Circuit for GV3L

#### Thermal Limit in A<sup>2</sup>s

Sum of  $I^2dt = f$  (prospective Isc) at 1.05 Ue = 435 V

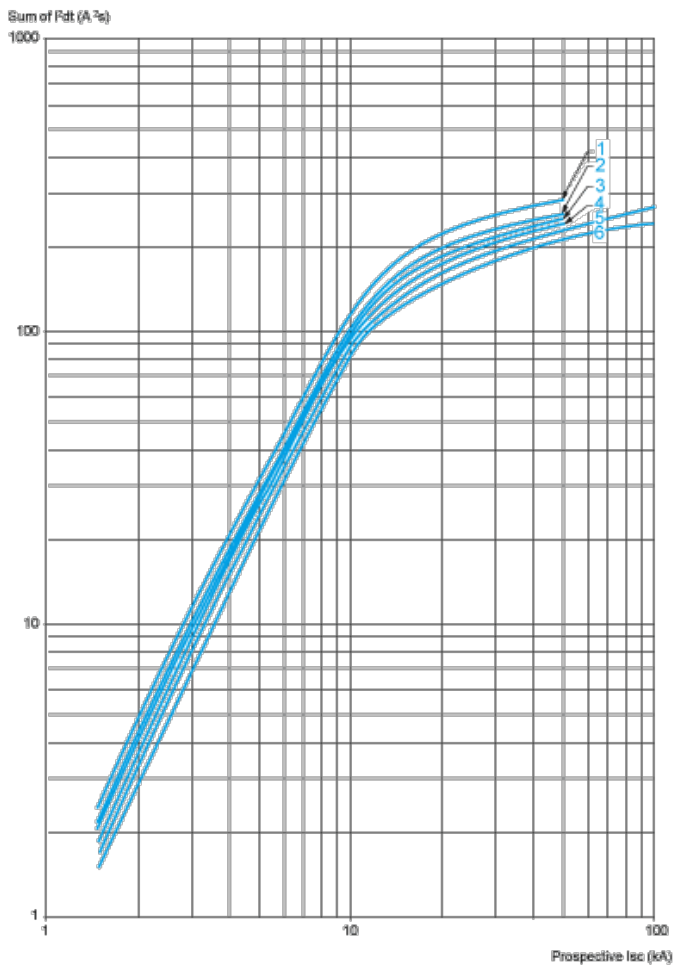

- 1 GV3L73 - GV3L80
- 2 GV3L65
- 3 GV3L50
- 4 GV3L40
- 5 GV3L32
- 6 GV3L25

### GV3L, GV3P

#### Dimensions

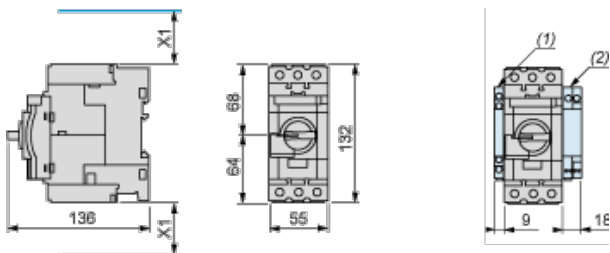

- (1) Blocks GVAN<sub>..</sub>, GVAD<sub>..</sub> and GVAM11.
- (2) Blocks GV3AU<sub>..</sub> and GV3AS<sub>..</sub>.

X1 = Electrical clearance (ISC max) 40 mm for  $U_e \leq 500$  V, 50 mm for  $U_e \leq 690$  V

**NOTE:** Leave a space of 9 mm between 2 circuit breakers: either an empty space or side-mounting add-on contact blocks. Side by side mounting is possible up to 40 °C.

Mounting with Tesys contactor LC1D40A...D80A and relay LR3D313...380 <sup>(1)(2)(3)</sup>

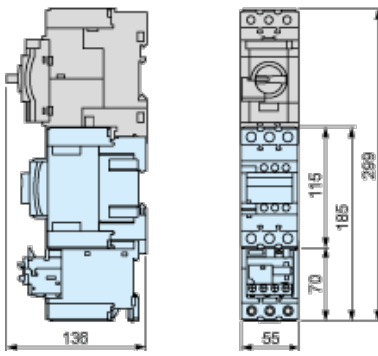

- (1) Mountings with c.b. up to GV3L73, GV3P73.
- (2) For GV3L80, GV3P80 use cable between components for dissipating heat. Consult online datasheets for values.
- (3) S-shape busbar system suitable up to 73 A.

**Side by side mounting with Tesys contactor LC1D40A...D73A (S-shape busbar system GV3S<sup>(1)</sup>)**

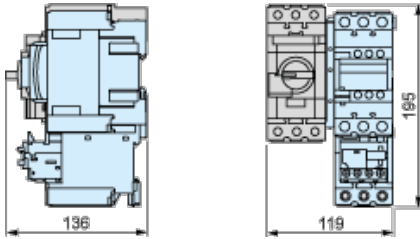

- (1) Mountings with c.b. up to GV3L73, GV3P73.

**Mounting on Rail AM1 DE200 or AM1 ED201**

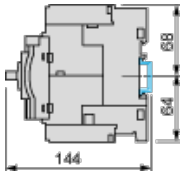

**Panel Mounting, using M4 Screws**

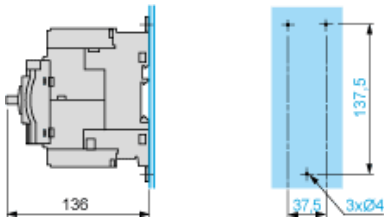

**Mounting on Pre-Slotted Plate AM1 PA**

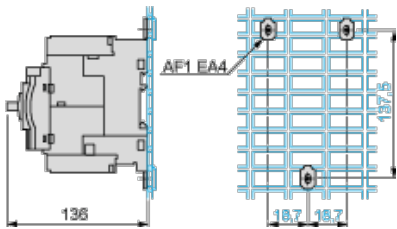

**Mounting of External Operator GV3APN01, GV3APN02 or GV3APN04 for Motor Circuit Breakers GV3L**

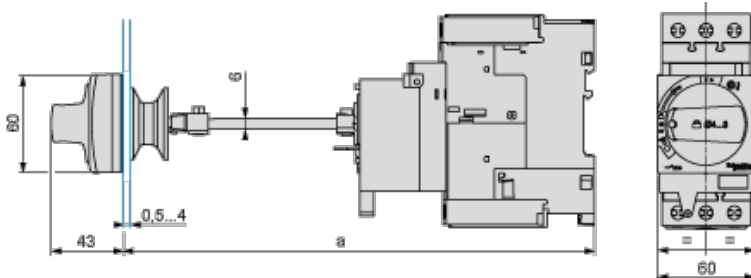

Door cut-out

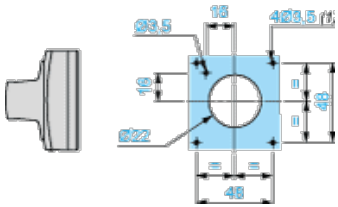

(1) For IP65 only.

**Mounting of External Operator GVAPH03 for Motor Circuit Breakers GV3L**

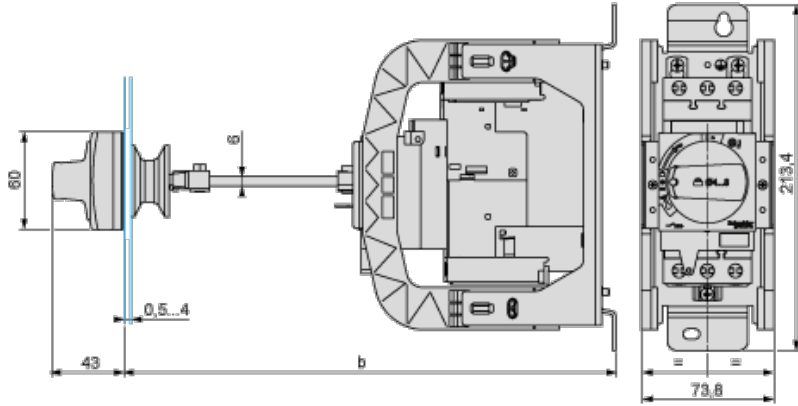

	b	
	Minimum	Maximum
GV3APN <sub>..</sub> + GVAPH03	200	300
GV3APN <sub>..</sub> + GVAPH03 + GVAPK12	300	492

Door cut-out

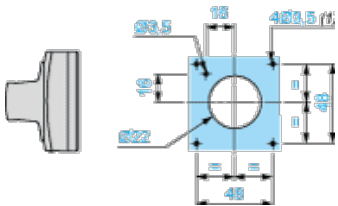

(1) For IP65 only.

**GV3L<sub>..</sub>**

