

## XUM0APSA5

fotoelektrické čidlo XUM - univ. - Sn 0..10m -  
12..24VDC - přípoj.kabel 5m



### Hlavní parametry

Řada výrobků	OsiSense XU
Název řady	Pro všeobecné použití s více režimy
Typ elektronického snímače	Fotoelektrický snímač
Označení snímače	XUM
Provedení snímače	Miniaturní
Detekční systém	Více režimů
Materiál	Plast
Typ výstupního signálu	Diskrétní
Typ napájecího obvodu	DC
Metoda připojení	3 vodiče
Typ diskrétního výstupu	PNP
Funkce diskrétního výstupu	1 Z nebo 1 V programovatelný
Elektrické připojení	Kabel
Délka kabelu	5 m
Použití výrobku	-
Emise	Infračervené difúzní Infračervené difúzní s potlačením pozadí Infračervené thru beam Červené polarizovaný reflexní
[Sn] jmenovitý dosah snímání	0.1 m difúzní s potlačením pozadí 0,4 m difúzní 3 m polarizovaný reflexní potřebuje reflektor XUZC50 10 m thru beam potřebuje vysílač XUM0AKSAL5T

### Doplňěk

Materiál rozvaděče	PBT
Materiál čočky	PMMA
Maximální vzdálenost snímání	14 m thru beam 4 m polarizovaný reflexní 0,1 m difúzní s potlačením pozadí 0,55 m difúzní
Typ výstupu	Polovodičový
Přidat na výstupu	S výstupem pro alarm, 50 mA
Izolační materiál vodiče	PvR
Signalizace stavu LED	1 LED (zelená) pro napájecí 1 LED (červená) pro nestabilita 1 LED (žlutá) pro stav výstupu
[Us] jmenovité napájecí napětí	12...24 V DC s ochrana proti přepólování
Spínací proud v mA	<= 100 mA (ochrana obvodu proti přetížení a zkratu)
Spínací frekvence	<= 250 Hz
Úbytek napětí	1,5 V (stav sepnuto)
Proud I (A)	35 mA (naprázdno)
Zpoždění pro první zapnutí	< 100 ms
Zpožděná odezva	< 2 ms
Zpožděné zotavení	< 2 ms
Nastavení	Samoučící
Hloubka	20 mm
Výška	34 mm
Šířka	12 mm

Informace uvedené v této dokumentaci obsahují obecné popisy a technické parametry výrobků. Tato dokumentace nenahrazuje vyhodnocení vhodnosti nebo spolehlivosti výrobku v uživatelské aplikaci a nesmí tak být využívána. Uživatel nebo systémový integrátor nese odpovědnost za provedení odpovídajících a úplných analýz rizik, hodnocení a testování produktů s ohledem na konkrétní aplikaci nebo použití. Schneider Electric Industries SAS ani její dceřinné firmy či pobočky nenesou odpovědnost za nesprávné použití zde obsažených informací.

## Životní prostředí

certifikace výrobku	CE CSA UL
teplota okolního vzduchu pro provoz	-25...55 °C
teplota okolí pro uskladnění	-40...70 °C
odolnost proti vibracím	7 gn, amplituda = +/-1,5 mm (f = 10...55 Hz) podle IEC 60068-2-6
odolnost proti otřesům	30 gn (doba trvání = 11 ms) podle IEC 60068-2-27
stupeň krytí IP	IP65 s dvojitou izolací podle IEC 60529 IP67 s dvojitou izolací podle IEC 60529

## Nabídka udržitelnosti

udržitelný stav nabídky	Výrobek není Green Premium
RoHS	Vyhovuje - od 0841 - Prohlášení o shodě Schneider Electric
dokument o ekologickém profilu	Dostupný
instrukce o ukončení životnosti výrobku	Dostupný

## Contractual warranty

Záruční lhůta	18 měsíců
---------------	-----------

## Dimensions

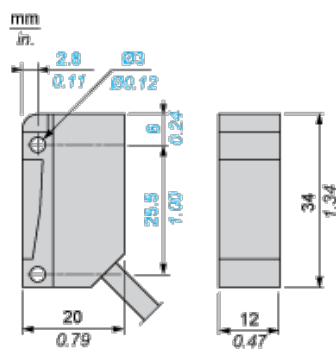

## Wiring Schemes

### Receiver, PNP Output

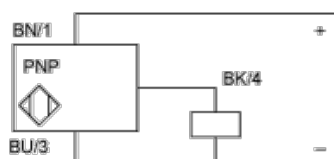

BN : Brown

BU : Blue

BK : Black

## Detection Curves

### With Thru-beam Accessory (Thru-beam)

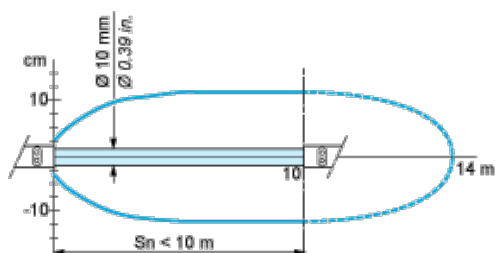

**Without Accessory (Diffuse)**

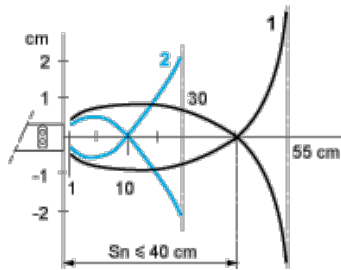

- 1 : White 90%
  - 2 : Grey 18%
- Object 10 x 10 cm

**Without Accessory (Diffuse with background suppression)**

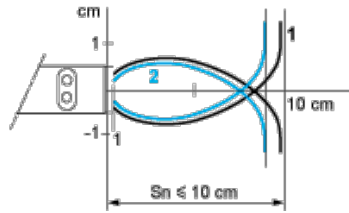

- 1 : White 90%
  - 2 : Grey 18%
- Object 10 x 10 cm

**With reflector (Polarised reflex)**

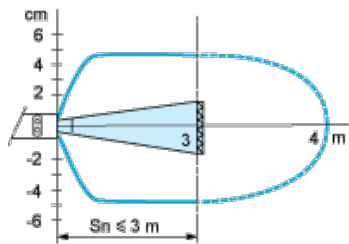

With reflector XUZC50

**Variation of Usable Sensing Distance Su (Without accessory, with adjustable background suppression)**

**Teach Mode at Minimum**

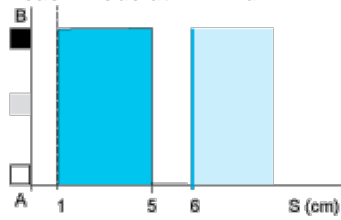

**Teach Mode at Maximum**

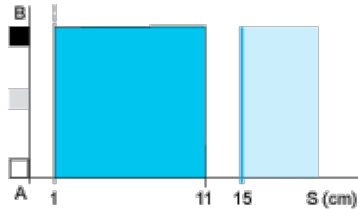

- (1)
- (2)
- (3)
- (4)
- (5)

A-B :Object reflection coefficient

- (1) Black 6%
- (2) Grey 18%
- (3) White 90%
- (4) Sensing range
- (5) Non sensing zone (matt surfaces)