



Hlavní parametry

| | |
|----------------------------------|--|
| Řada výrobků | OsiSense XS |
| Název řady | Všeobecné použití |
| Typ snímače | Indukční snímač |
| Použití zařízení | - |
| Označení snímače | XS4 |
| Provedení snímače | Válcový M12 |
| Velikost | 61 mm |
| Typ těla | Pevné |
| Vhodnost zapuštěné montáže čidla | Nezapuštěná montáž |
| Materiál | Plast |
| Typ výstupního signálu | Diskrétní |
| Metoda připojení | 3 vodiče |
| [Sn] jmenovitý dosah snímání | 4 mm |
| Funkce diskretního výstupu | 1 Z |
| Typ výstupního obvodu | DC |
| Typ diskretního výstupu | PNP |
| Elektrické připojení | M12 konektor (samec), 4 piny |
| [Us] jmenovité napájecí napětí | 12...48 V DC s ochrana proti přepólování |
| Spínací proud v mA | <= 200 mA DC s ochrana obvodu proti přetížení a zkratu |
| Stupeň krytí IP | IP67 podle IEC 60529 |

Doplněk

| | |
|----------------------------|--------------------------------|
| Typ vývodky | M12 x 1 |
| Detekční plocha | Přední |
| Materiál čela | PPS |
| Materiál rozvaděče | PPS |
| Pracovní oblast | 0...3,2 mm |
| Rozdíl zdvihu | 1 – 15 % Sr |
| Signalizace stavu LED | 1 LED (žlutá) pro stav výstupu |
| Meze napájecího napětí | 10...58 V DC |
| Spínací frekvence | <= 5000 Hz |
| Úbytek napětí | <= 2 V (sepnuto) |
| Proud I (A) | 0...10 mA (naprázdno) |
| Zpoždění pro první zapnutí | <= 10 ms |
| Zpožděná odezva | <= 0,1 ms |
| Zpožděné zotavení | <= 0,1 ms |
| Označení | CE |
| Délka závitu | 42 mm |
| Výška | 18 mm |
| Délka | 61 mm |
| Hmotnost přístroje | 0,065 kg |

Životní prostředí

| | |
|-------------------------------------|---|
| certifikace výrobku | CCC CSA UL |
| teplota okolního vzduchu pro provoz | -25...70 °C |
| teplota okolí pro uskladnění | -40...85 °C |
| odolnost proti vibracím | 25 gn, amplituda: +/- 2 mm (f = 10...55 Hz) podle IEC 60068-2-6 |
| odolnost proti otřesům | 50 gn (doba trvání = 11 ms) podle IEC 60068-2-27 |

Nabídka udržitelnosti

| | |
|---|--|
| udržitelný stav nabídky | Výrobek Green Premium |
| RoHS | Vyhovuje - od 0808 - Prohlášení o shodě Schneider Electric |
| REACH | Odkaz neobsahuje SVHC nad mezní hodnotou |
| dokument o ekologickém profilu | Dostupný |
| instrukce o ukončení životnosti výrobku | Dostupný |

Contractual warranty

| | |
|---------------|-----------|
| Záruční lhůta | 18 měsíců |
|---------------|-----------|

Dimensions

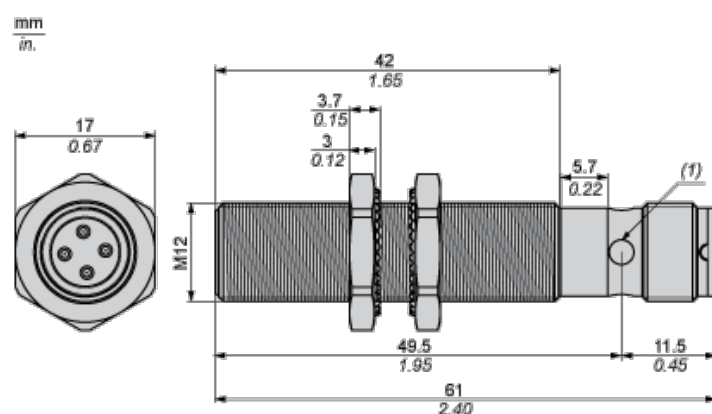

(1) LED

Minimum Mounting Distances

Side by side

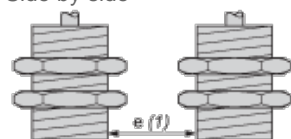

e (1) 16 mm/0.63 in.

≥

Face to face

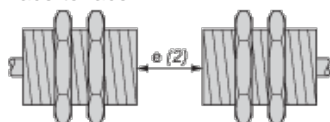

e (2) 48 mm/1.89 in.

≥

Facing a metal object

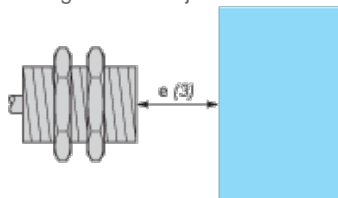

e (3) 12 mm/0.47 in.

≥

Mounted in a metal support

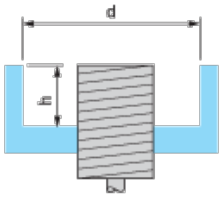

d ≥ 36 mm/1.42 in.

h ≥ 8 mm/0.31 in.

Wiring Schemes

M12 connector



PNP

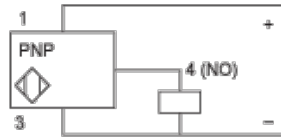

1: (+)

2: Not connected

3: (-)

4: NO Output

Performance Curves

Standard Steel Target : 12x12x1 mm

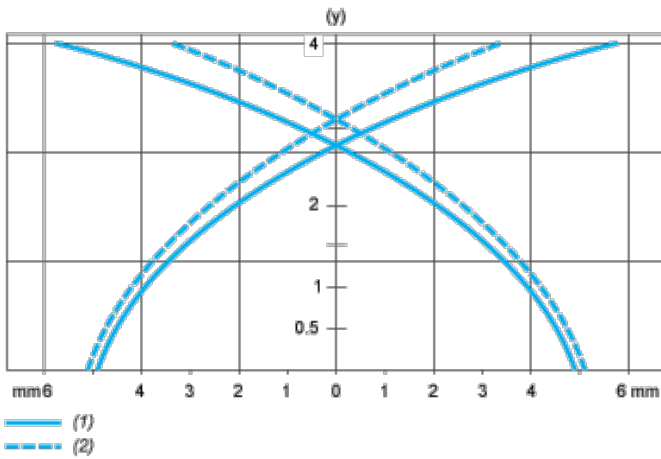

(1) Pick-up points

(2) Drop-out points (object approaching from the side)

(y) Sensing distance in mm