

## XS1M12AB120

indukční čidlo XS1 M12 - L50mm - mosaz - Sn2mm - 12..24VDC - kabel 2m



### Hlavní parametry

|                                  |                      |
|----------------------------------|----------------------|
| Řada výrobků                     | OsiSense XS          |
| Název řady                       | Aplikace             |
| Typ snímače                      | Indukční snímač      |
| Použití zařízení                 | -                    |
| Označení snímače                 | XS1                  |
| Provedení snímače                | Válcový M12          |
| Velikost                         | 50 mm                |
| Typ těla                         | Pevné                |
| Vhodnost zapuštěné montáže čidla | Zapuštěná montáž     |
| Materiál                         | Kov                  |
| Typ výstupního signálu           | Analogový            |
| Metoda připojení                 | 2 vodiče             |
| [Sn] jmenovitý dosah snímání     | 2 mm                 |
| Funkce diskretního výstupu       | 1 V                  |
| Typ výstupního obvodu            | DC                   |
| Rozsah analogového výstupu       | 4...20 mA            |
| Elektrické připojení             | Kabel                |
| Délka kabelu                     | 2 m                  |
| [Us] jmenovitá napájecí napětí   | 12...24 V DC         |
| Stupeň krytí IP                  | IP67 podle IEC 60529 |

### Doplňěk

|                            |                          |
|----------------------------|--------------------------|
| Typ vývodky                | M12 x 1                  |
| Detekční plocha            | Přední                   |
| Materiál čela              | PPS                      |
| Materiál rozvaděče         | Poniklovaná mosaz        |
| Pracovní oblast            | 0,2...2 mm               |
| Opakovatelná přesnost      | <= 3 % Sr                |
| Chyba linearity            | +/- 2 mA                 |
| Typ kabelu                 | 3 x 0,34 mm <sup>2</sup> |
| Izolační materiál vodiče   | PvR                      |
| Meze napájecího napětí     | 10...36 V DC             |
| Spínací frekvence          | <= 1500 Hz               |
| Proud I (A)                | 4 mA při naprázdno       |
| Odchylka výstupního proudu | <= 10 %                  |
| Označení                   | CE                       |
| Délka závitu               | 42 mm                    |
| Výška                      | 12 mm                    |
| Délka                      | 50 mm                    |
| Hmotnost přístroje         | 0,075 kg                 |

### Životní prostředí

|                     |           |
|---------------------|-----------|
| certifikace výrobku | CSA<br>UL |
|---------------------|-----------|

Informace uvedené v této dokumentaci obsahují obecné popisy a technické parametry výrobků. Tato dokumentace nenahrazuje vyhodnocení vhodnosti nebo spolehlivosti výrobku v uživatelské aplikaci a nesmí tak být využívána. Uživatel nebo systémový integrátor nese odpovědnost za provedení odpovídajících a úplných analýz, hodnocení a testování produktů s ohledem na konkrétní aplikaci nebo použití. Schneider Electric Industries SAS ani její dceřinné firmy či pobočky nenesou odpovědnost za nesprávné použití zde obsažených informací.

## Nabídka udržitelnosti

|   |  |
|---|--|
| udržitelný stav nabídky                 | Výrobek Green Premium                                      |
| RoHS                                    | Vyhovuje - od 1010 - Schneider Electric prohlášení o shodě |
| REACH                                   | Odkaz neobsahuje SVHC nad mezní hodnotou                   |
| dokument o ekologickém profilu          | Dostupný   |
| instrukce o ukončení životnosti výrobku | Dostupný   |

## Contractual warranty

|               |           |
|---------------|-----------|
| Záruční lhůta | 18 měsíců |
|---------------|-----------|

## Dimensions

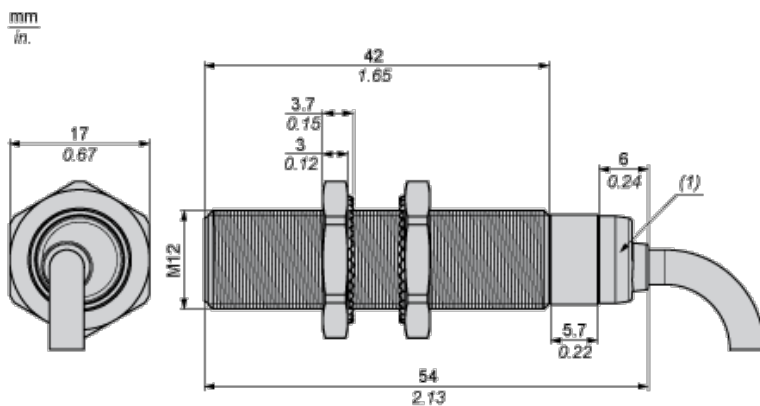

(1) LED

## Minimum Mounting Distances

Side by side

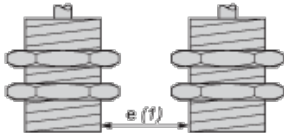

e (1) 4 mm/0.16 in.

≥

Face to face

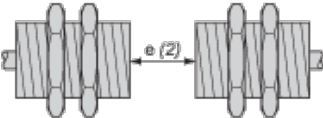

e (2) 24 mm/0.94 in.

≥

Facing a metal object

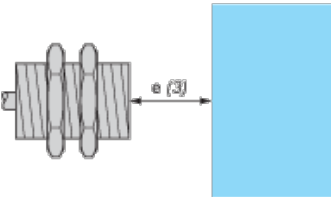

e (3) 6 mm/0.24 in.

≥

## Mounting

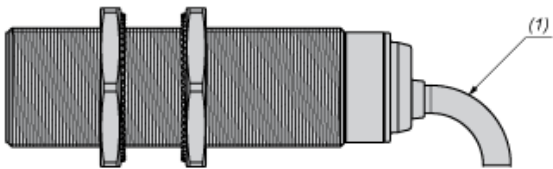

(1) Bending cable: 4 x external cable diameter

## Wiring Schemes

2-Wire connection

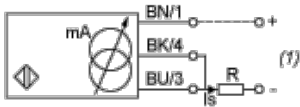

(1) Output current

BN : Brown

BK : Black

BU : Blue

|      | Output current | Load impedance value |
|------|----------------|----------------------|
| 12 V | 4...20 mA      | $R \leq 8.2 \Omega$  |
| 24 V | 4...20 mA      | $R \leq 470 \Omega$  |

## Output Curves

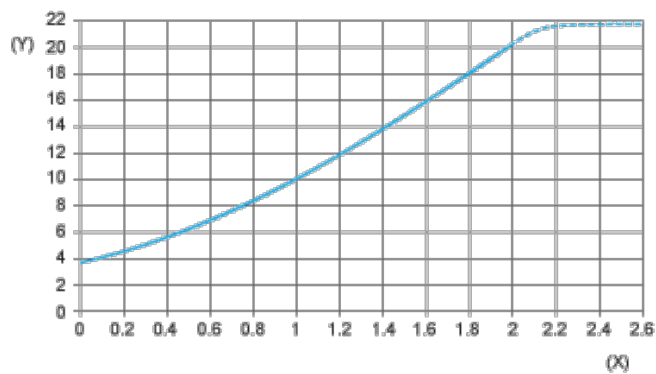

(Y)  $I_s$  (mA)

(X) Sensors - object distance (mm)