



Hlavní parametry

Řada výrobků	Advantys Telefast ABE7
Typ produktu nebo součásti	Elektromechanická výstupní patice relé
[Us] jmenovité napájecí napětí	24 V DC (PLC koncovka)
Počet kanálů	8
Počet svorek na kanál	2

Doplňěk

Typ svorkovnice	Vyjímatelná
Rozvod (polarita)	Beznapěťový
Upevnění	Přichytkami na 35 mm symetrická DIN lišta Šrouby na plná deska s montážní sadou
Šířka	125 mm
Celkový proud na skupinu výstupů	≤ 10 A
Proud na kanál	5 A (konec předakčního členu)
Minimální spínací proud	10 mA při ≥ 5 V
Úbytek napětí	2,4 V při 20 °C (PLC koncovka)
Spínací frekvence	$\leq 0,5$ Hz ≤ 10 Hz
Mezní hodnota vypínacího napětí	At 40 °C
Úbytek proudu	1 mA při 20 °C
Ztrátový výkon na kanál ve W	$\leq 0,36$ W (PLC koncovka)
Typ a složení kontaktu	1 Z (konec předakčního členu)
Maximální spínací napětí	250 V AC 50/60 Hz podle IEC 60947-5-1 30 V DC podle IEC 60947-5-1
Elektrická životnost	500000 cyklu, maximální spínací proud: 1500 mA při 230 V AC-12 (konec předakčního členu) 500000 cyklu, maximální spínací proud: 1500 mA při 24 V DC-12 (konec předakčního členu) 500000 cyklu, maximální spínací proud: 600 mA při 24 V DC-13 10 ms (konec předakčního členu) 500000 cyklu, maximální spínací proud: 900 mA při 230 V AC-15 (konec předakčního členu)
Elektrická spolehlivost	1e-008
Provozní doba	≤ 10 ms mezi vypnutí napájení cívky a sepnutí Z ≤ 5 ms mezi vypnutí napájení cívky a rozpojení Z
Doba vypnutí kontaktu	≤ 5 ms 1 Z
Pracovní rozsah v Hz	10 Hz bez zátěže (naprázdno) 0,5 Hz při Ie
Mechanická životnost	20000000 cykly
[Uimp] jmenovité impulzní výdržné napětí	2,5 kV podle IEC 60947-1
[Ui] jmenovité izolační napětí	2000 V
Kategorie instalace	II podle IEC 60664-1
Krouticí moment	0,6 N.m (sploché \varnothing 3,5 mm)
Hmotnost přístroje	0,448 kg

Zivotní prostředí

max. odolnost proti mikrovypnutí	<= 5 ms
dielektrická pevnost	2000 V podle IEC 60947-1
certifikace výrobku	BV CSA DNV GL LROS (Lloyds register of shipping) UL
stupeň krytí IP	IP2x podle IEC 60529
stupeň ochrany	TC
odolnost proti žhavému drátu	750 °C, doba ukončení: < 30 s podle IEC 60695-2-11
odolnost proti ořesům	15 gn pro 11 ms podle IEC 60068-2-27
odolnost proti rádiovým polím	10 V/m (26000000...1000000000 Hz) podle IEC 61000-4-3 úroveň 3
odolnost proti rychlým přechodům	2 kV podle IEC 61000-4-4 úroveň 3
teplota okolního vzduchu pro provoz	-5...60 °C podle IEC 61131-2
teplota okolního vzduchu pro uskladnění	-40...80 °C podle IEC 61131-2
stupeň znečištění	2 podle IEC 60664-1

Nabídka udržitelnosti

udržitelný stav nabídky	Výrobek Green Premium
RoHS	Vyhovuje - od 0841 - Prohlášení o shodě Schneider Electric
REACH	Odkaz neobsahuje SVHC nad mezní hodnotou
dokument o ekologickém profilu	Dostupný
instrukce o ukončení životnosti výrobku	Dostupný

Contractual warranty

Záruční lhůta	18 měsíců
---------------	-----------

Dimensions

mm
in.

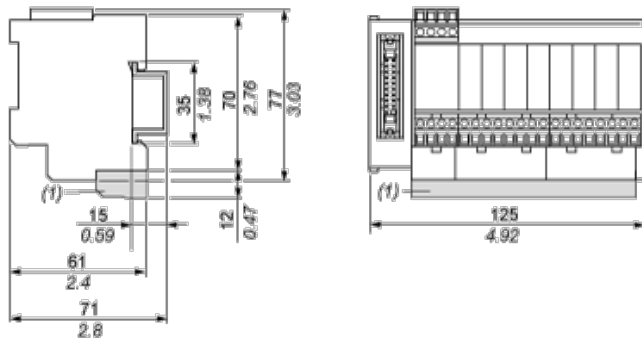

(1) ABE7BV10 / ABE7BV10E

Mounting

mm
in.

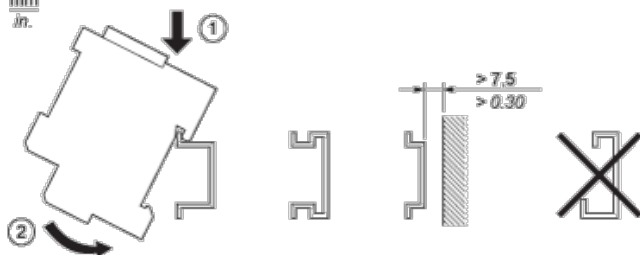

HE10 8 Channels

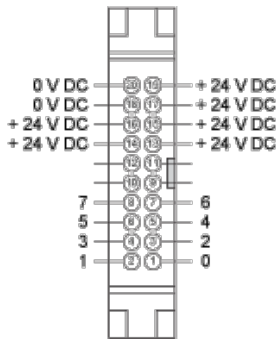

Wiring Diagram

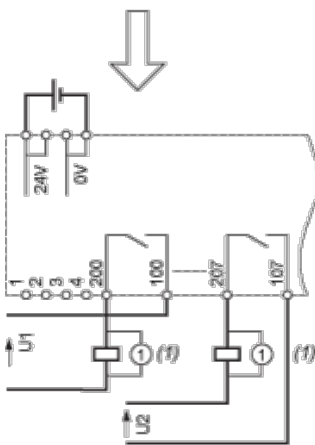

(1) Inductive load

Curves for Determining Cable Type and Length According to the Current

8-channel Sub-base

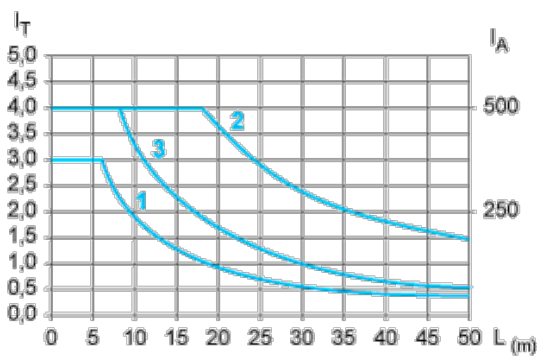

L Cable length

I_T Total current per sub base (A)

I_A Average current per channel (mA)

(1) TSXCDP••2 and ABFH20H••0 cables with c.s.a. 0.08 mm² (AWG 28).

(2) TSXCDP••3 cables with c.s.a. 0.34 mm² (AWG 22).

(3) Cables with c.s.a. 0.13 mm² (AWG 26).

The curves are given for a voltage drop of 1 V in the cable. For n volts tolerance, multiply the length determined from the graph by n.

Electrical Durability (in Millions of Operating Cycles) Conforming to IEC 60947-5-1

Multiply all durability values by 0.75 for ABR7S23.

DC Loads

DC12 curves

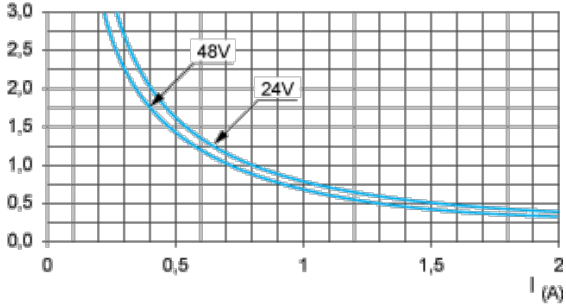

DC12 control of resistive loads and of solid state loads isolated by optocoupler, $I/R \leq 1$ ms.

DC13 curves

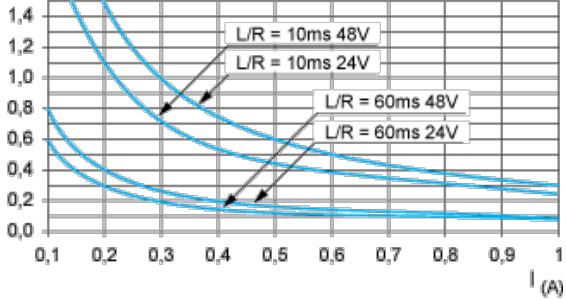

DC13 switching electromagnets, $L/R \leq 2 \times (U_e \times I_e)$ in ms, U_e : rated operational voltage, I_e : rated operational current (with a protective diode on the load, DC12 curves must be used with a coefficient of 0.9 applied to the number in millions of operating cycles)

AC Loads

AC12 curves

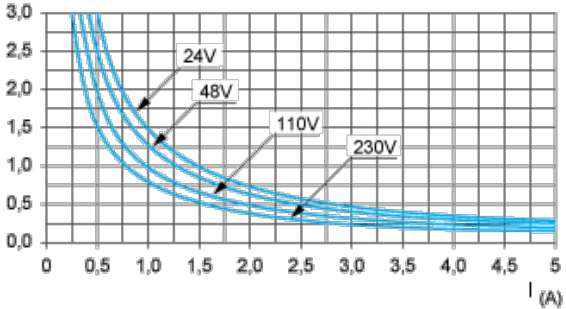

AC12 control of resistive loads and of solid state loads isolated by optocoupler, $\cos \phi \geq 0.9$.

AC14 curves

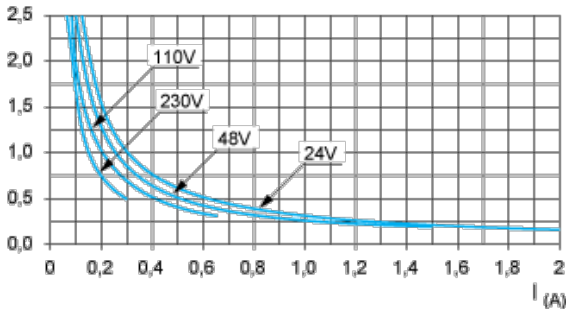

AC14 control of small electromagnetic loads ≤ 72 VA, make: $\cos \phi = 0.3$, break: $\cos \phi = 0.3$.

AC15 curves

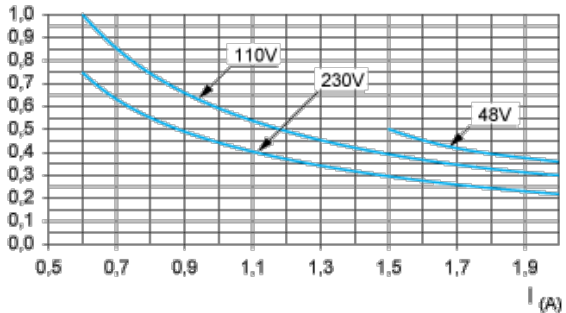

AC15 control of electromagnetic loads > 72 VA, make: $\cos \phi = 0.7$, break: $\cos \phi = 0.4$.