

CorePro LED PLS



CorePro LED PLS 5W 830 2P G23

Řada CorePro LED PLS společnosti Philips integruje LED technologii do tradičních kompaktních zářivek. Tento produkt je ideálním řešením pro upgrade světelných zdrojů v celkovém osvětlení: splňuje základní požadavky na osvětlení a výrazně šetří energii i životní prostředí.

Údaje o produktu

General information	
Patice	G23 [G23]
Značka CE	Ano
Splňuje požadavky evropské směrnice RoHS	Ano
Jmenovitá životnost (jmen.)	30000 h
Cyklus přepínání	50000
Referenční světelný tok	Sphere
Vrstva	CorePro
Light technical	
Kód barvy	830 [CCT 3000 K]
Vyzařovací úhel (jmen.)	120 °
Světelný tok (jmen.)	520 lm
Barevné konstrukce	Bílá (WH)
Náhradní teplota chromatičnosti (jmen.)	3000 K
Měrný výkon (jmen.) (nom.)	104,00 lm/W
Konzistence barev	<6
Index barevného podání (jmen.)	82
Světelný tok na konci jmenovité životnosti (jmen.)	70 %
Operating and electrical	
Vstupní frekvence	50 až 60 Hz

Power (Rated) (Nom)	5 W
Doba spuštění (jmen.)	0,5 s
Doba zahřátí na 60 % světla (jmen.)	0,5 s
Účinnost (jmen.)	0,9
Napětí (jmen.)	220-240 V
Temperature	
Okolní teplota (max.)	45 °C
Okolní teplota (min.)	-20 °C
Teplota skladování (max.)	65 °C
Teplota skladování (min.)	-40 °C
Maximální teplota (jmen.)	83 °C
Controls and dimming	
Regulovatelné	Ne
Mechanical and housing	
Materiál žárovky	Plast
Délka výrobku	170 mm
Tvar žárovky	Trubice, jedna patice
Approval and application	
Třída energetické účinnosti	F

CorePro LED PLS

Výrobek šetřící energii	Yes
Značky schválení	CE marking RoHS compliance KEMA Keur certificate
Značky schválení	TUV
Spotřeba energie kWh/1000 h	5 kWh
Registrační číslo EPREL	403566
Product data	
Úplný kód výrobku	871869959666800

Objednávací název produktu	CorePro LED PLS 5W 830 2P G23
EAN/UPC – výrobek	8718699596668
Objednávací kód	59666800
Číslování SAP – počet v balení	1
Číslování SAP – balení v krabici	20
Materiál SAP	929001926302
Celková hmotnost kopie (kus)	0,043 kg

Rozměrové výkresy

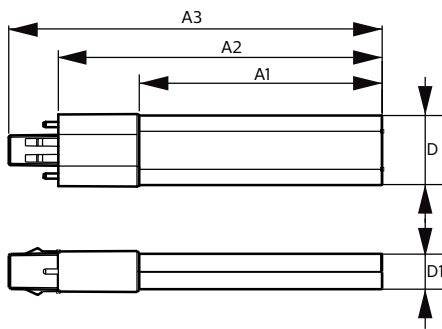

CorePro LED PLS 5W 830 2P G23

Product	D	D1	A1	A2	A3
CorePro LED PLS 5W 830 2P G23	31,1 mm	15,8 mm	108 mm	144 mm	166 mm

Fotometrické údaje

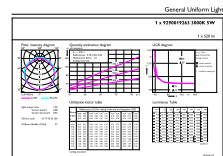
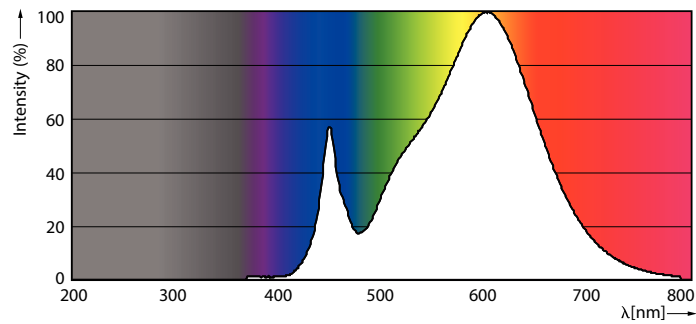

OSRAM Photonics S1 | Philips Lighting S1 | Page 1/1

LEDtube CorePro PLS EM 5W G23 830 12D ND

LEDtub CorePro PLS EM 5W G23 830 12D ND

CorePro LED PLS

Fotometrické údaje

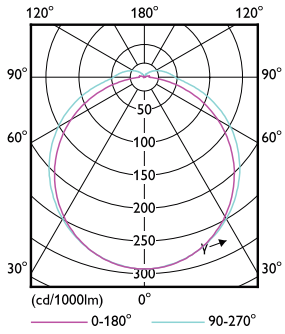

LEDtube CorePro PLS EM 5W G23 830 12D ND

Životnost

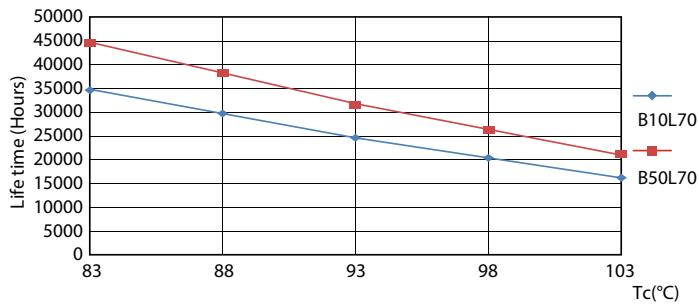

LEDtube CorePro PLS EM 5W G23 830 12D ND

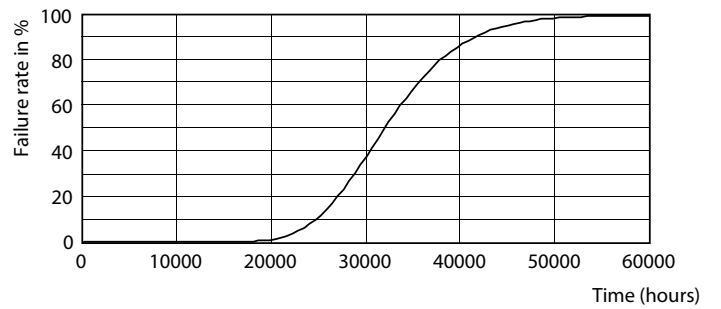

LEDtube CorePro PLS EM 5W G23 830 12D ND

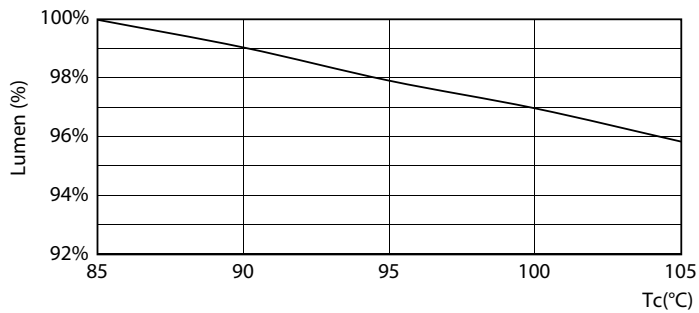

LEDtube CorePro PLS EM 5W G23 830 12D ND

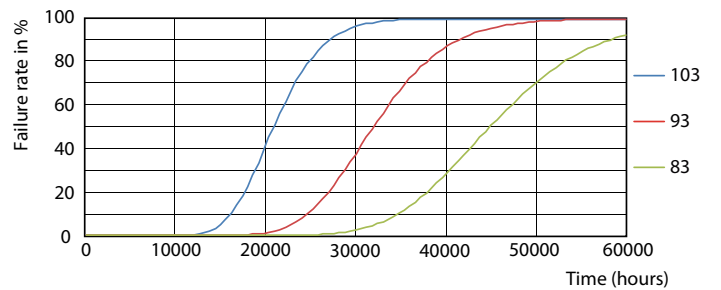

LEDtube CorePro PLS EM 5W G23 830 12D ND

CorePro LED PLS

Životnost

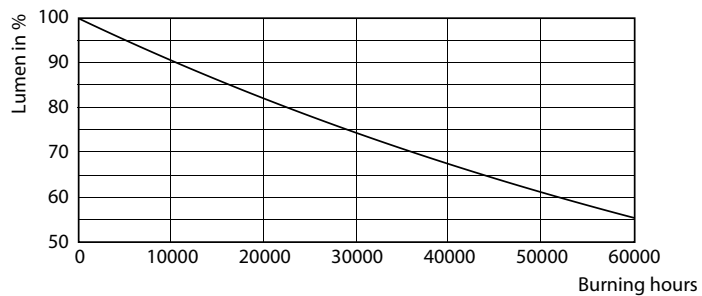

LEDtube CorePro PLS EM 5W G23 830 12D ND

