

OB115N

CS

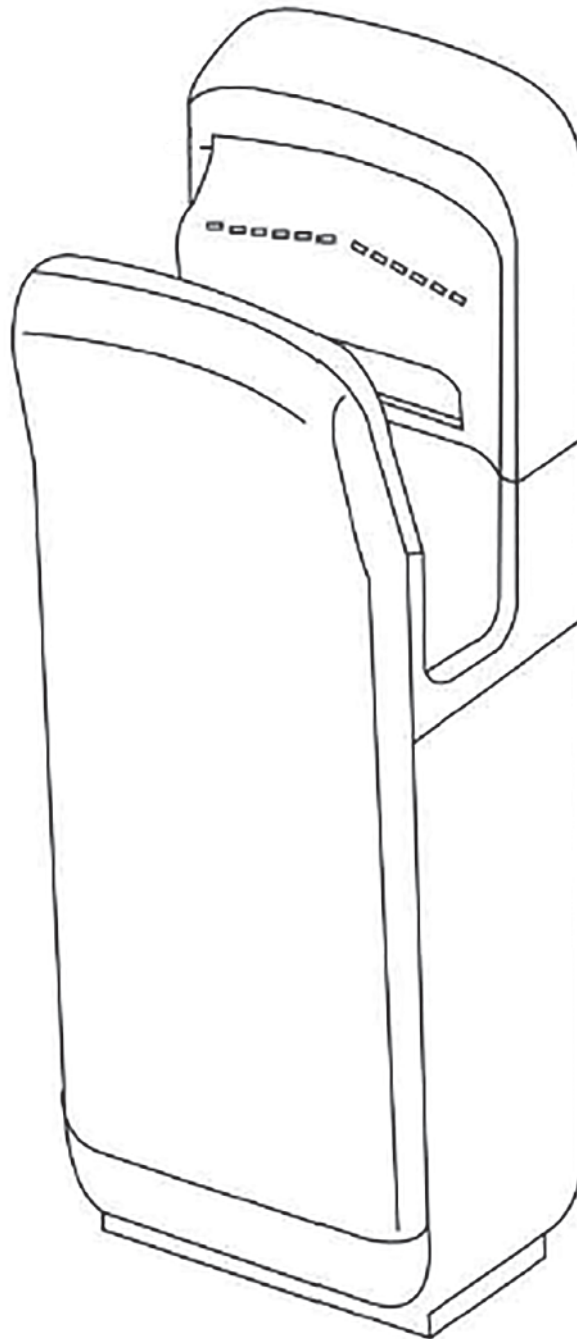

SIKU
www.siku.cc

V rámci zajištění bezpečného a správného používání přístroje pečlivě přečtěte návod k obsluze a dodržujte pokyny v něm uvedené. Uchovejte návod k obsluze k pozdějšímu použití.

ELEKTRICKÝ SUŠIČ RUKOU

INSTALAČNÍ A UŽIVATELSKÁ PŘÍRUČKA



POZOR!

Přístroj je nutné používat v souladu s návodem k obsluze. Aby se předešlo zranění a nehodám, je nutné přijmout nezbytná bezpečnostní opatření.



V případě, že nejste zkušený technik, nepokoušejte se nainstalovat přístroj sami. Nesprávná montáž může mít vliv na funkci přístroje i na jeho bezpečnost.



Elektrické připojení přístroje musí být provedeno odborně kvalifikovanou osobou. Nesprávné elektrické připojení může způsobit úraz elektrickým proudem nebo zkrat.

Neodstraňujte přední kryt.



Nepoužívejte přístroj v prostředí se stálou vlhkostí, například v blízkosti vany nebo ve sprchovém prostoru. Pára nebo velké množství vody mají na přístroj negativní vliv a mohou způsobit jeho poruchu a následně i úraz elektrickým proudem.



Demontáž nebo neodborná přestavba přístroje bez pádného důvodu není doporučena. Může způsobit zkrat či požár.



Používejte přístroj pouze s uzavřeným krytem a s funkčním vzduchovým filtrem. Jen tak je možné zabránit vniknutí vody dovnitř přístroje a možnému následnému zkratu či úrazu elektrickým proudem.

Nepřipojujte k napájecí jednotce přístroje žádná další zařízení. Mohlo by dojít k přehřátí přístroje a k požáru.

Před čištěním nebo údržbou přístroje je třeba přístroj odpojit od zdroje napájení a zamezit tak riziku úrazu elektrickým proudem.



Dbejte, aby si děti s přístrojem nehrály a nevěšely se na něj, neboť by mohlo dojít k vytržení přístroje z ukotvení.

■ 1. INSTALACE

- V případě, že nejste zkušený technik, nepokoušejte se nainstalovat přístroj sami. Nesprávná montáž může mít vliv na funkci přístroje i na jeho bezpečnost.
- Před instalací je nutné pozorně přečíst manuál:
 - Pro zajištění bezpečného upevnění přístroje provádějte montáž pouze na stabilní zeď nebo povrch.
 - Neprovádějte montáž v případě, že je přístroj zapojen k přívodu elektrického proudu.
- Přístroj disponuje klasifikací dle třídy II a je proto vhodný pro montáž na zeď.

■ Bezpečnostní pokyny, které musí být zohledněny před montáží přístroje

Neinstalujte přístroj na místech, která vykazují následující specifika:

- teplota nižší než 10 ° C nebo vyšší než 40 °C,
- přímý kontakt s větším množstvím vody,
- přímé sluneční záření,
- silná kondenzace,
- výskyt žíravých, leptavých nebo jiných škodlivých plynů,
- poloha níže než 20 m.p.m. nebo výše než 2000 m.n.m.

■ Místa vhodná pro montáž přístroje

- Instalujte přístroj na místo, které je snadno přístupné. Neinstalujte přístroj příliš blízko k zemi. Zamezíte tak přímému kontaktu s vodou při čištění podlahy. Vzdálenost od podlahy by měla činit minimálně 15 cm.
- Vzhledem k umístění tlačítek musí být stěna na levé straně přístroje vzdálena nejméně 15 cm.
- Na pravé straně přístroje musí vzdálenost od zdi či zrcadla činit alespoň 10 cm.
- Neinstalujte přístroj v blízkosti dveří nebo v místech, kde může používání přístroje způsobit zablokování průchodu.
- Pro montáž přístroje zvolte rovnou a hladkou stěnu.

■ Vrtací šablona

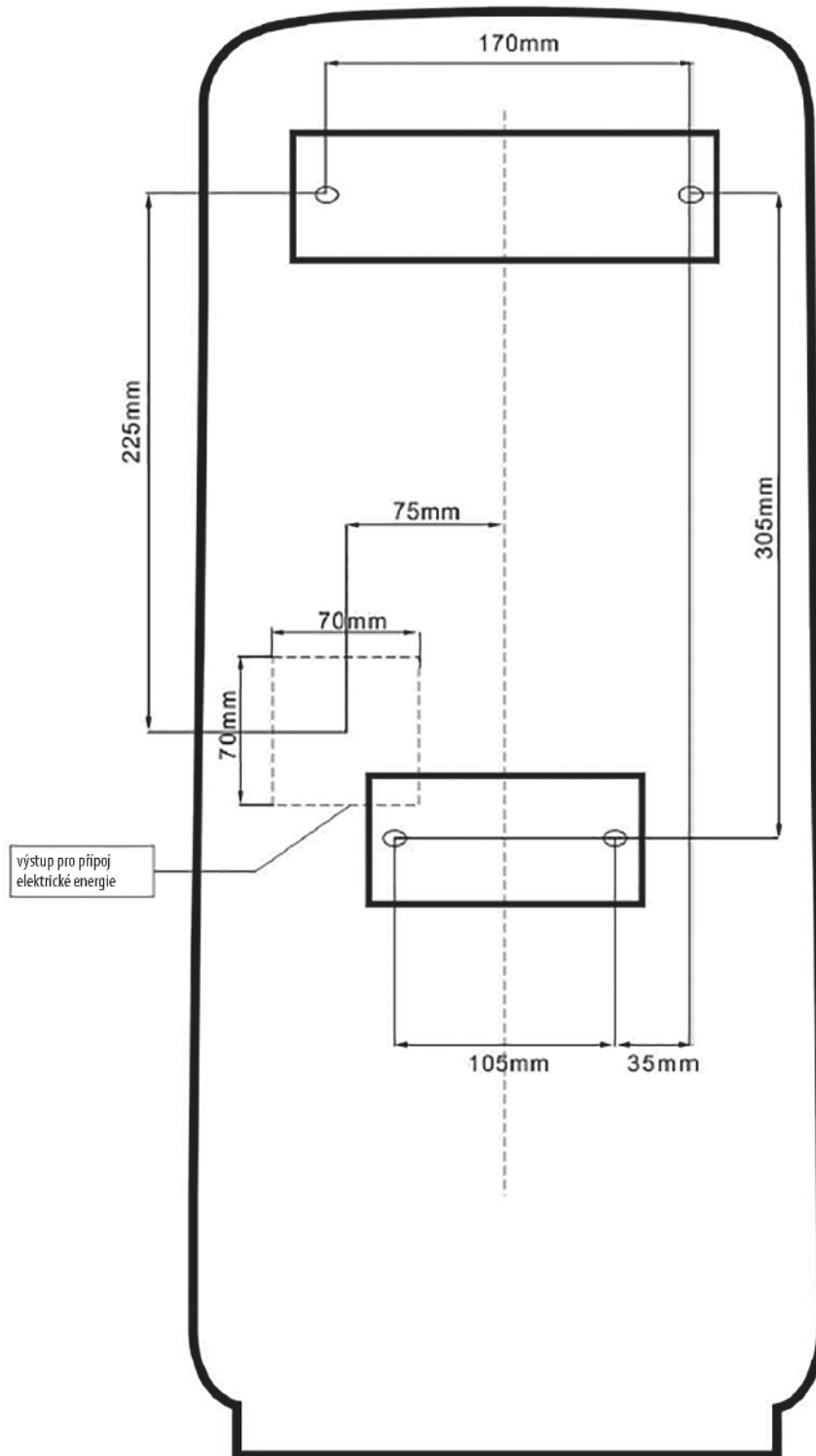

■ Montáž základní desky

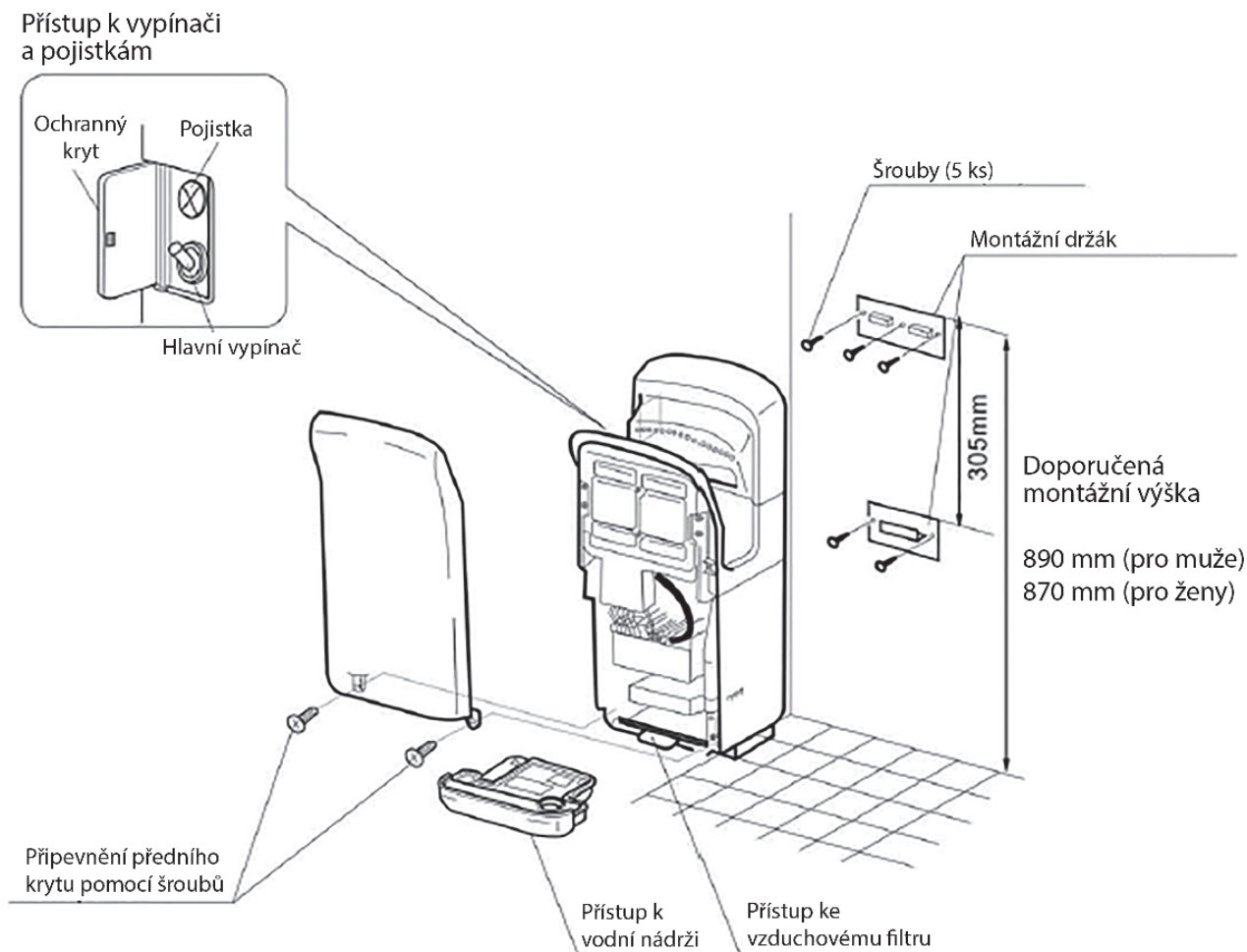

■ Informace k elektroinstalaci a montáži

- Použijte jednofázový střídavý proud 220V-240V / 50 Hz
- Použijte napájecí kabel 2,5 mm²
- Součástí pevné instalaci by měl být integrován jistič pro všechny fáze se vzdálenosti 3 mm mezi kontakty v otevřeném stavu.
- Upozornění: Je-li kabelu delší než 11m, může dojít k poklesu napětí.

Elektrické připojení jednotky

Zasuňte přípojku do odpovídajícího otvoru ve zdi (přípojka není součástí dodávky) a připojte kabel.

Namontujte přípojku

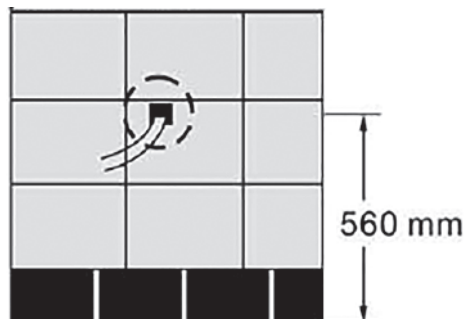

Připevněte montážní držák pomocí dodaných pěti šroubů ke zdi.

Instalujete-li přístroj na betonovou zeď, používejte běžně dostupné kovové hmoždinky.

Nejedná-li se o betonovou zeď, zesilte zeď odpovídajícím způsobem před montáží přístroje.

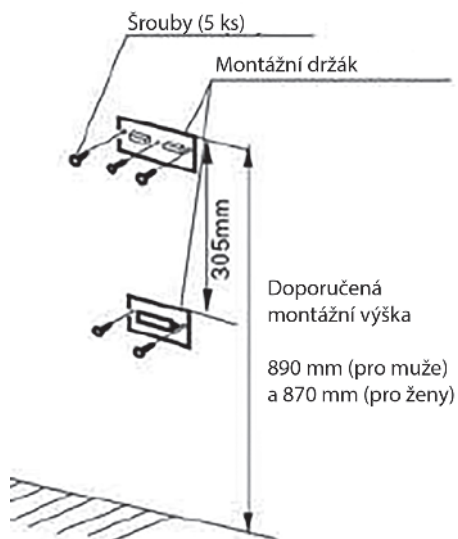

1. Vyjměte nádržku na vodu

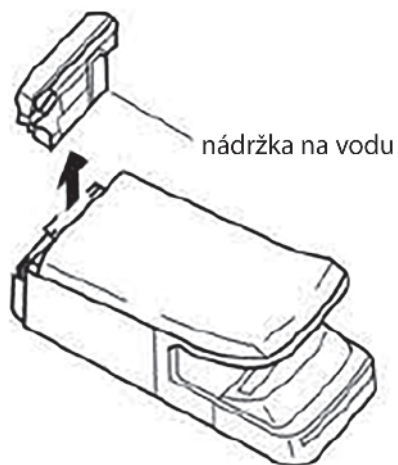

2. Sejměte přední kryt

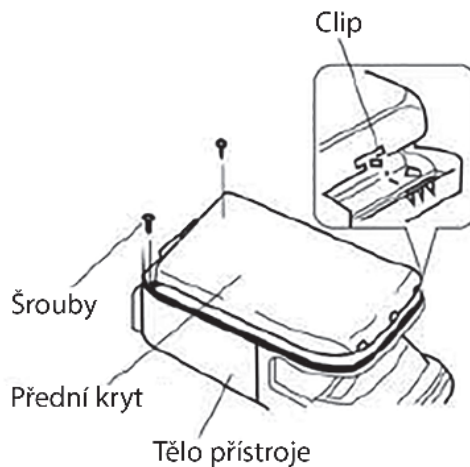

1

Protáhněte napájecí kabel otvorem na zadní straně přístroje.

Zavěste přístroj zadní stranou na odpovídající háky na montážní desce a upevněte jej pomocí 2 šroubů ve spodní části a uprostřed přístroje.

Přístroj může být namontován bezpečně pouze jsou-li háky ve správné poloze.

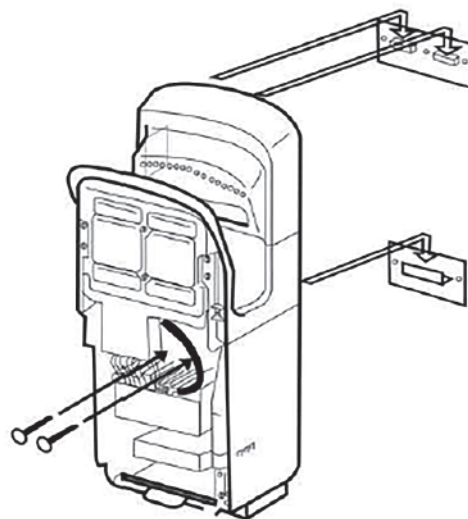

2

Připojení přístroje

1. Vezměte kabel jak je znázorněno na obrázku.
2. Připojte jej ke svorkovnici.
3. Utáhněte šrouby a kabel zajistěte. Ujistěte se, že kontakty jsou bezpečně upevněny.
4. Nainstalujte kabelové svorky a utáhněte je.

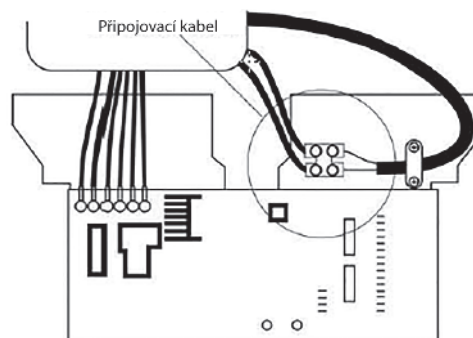

3

Montáž čelního krytu

1. Zacvakněte čelní kryt za pomoci dvou klipsů do těla přístroje a znovu našroubujte dva šrouby, které jste dříve sňali.
2. Vložte zpět nádržku na vodu.
3. Ujistěte se, že je vzduchový filtr odpovídajícím způsobem zasunut do příslušného slotu.

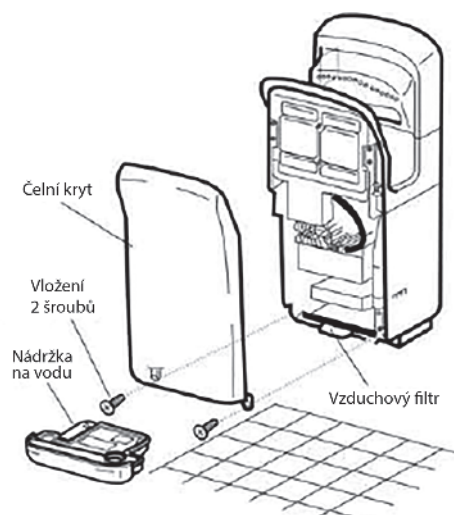

■ 2. POUŽITÍ

■ Benutzung des Händetrockners



Natáhněte obě ruce a vsuňte je shora do přístroje dle návodu na obrázku.



Pohybujte rukama pomalu v proudu vzduchu nahoru a dolů.



Vyndejte ruce ze sušiče.

Celý proces sušení trvá 8 až 10 sekund.

■ 3. ČIŠTĚNÍ



POZOR!

Vypněte přístroj před každým čišťením. Vyhněte se při čišťení používání většího množství vody. Používejte při práci rukavice.

- Čistěte přístroj pravidelně ještě před tím, než je opravdu špinavý. Používejte měkký hadřík namočeným v neutrálním čisticím prostředku. Čistota zajišťuje bezvadný provoz přístroje.
- Nepoužívejte čisticí prostředky obsahující kyseliny nebo rozpouštědla. K čišťení sušícího prostoru nepoužívejte alkohol. Používejte čisticí roztok o koncentraci nižší než 83 %. Pokud používáte hadřík navlhčený chemikáliemi, zohledněte prosím odpovídající pokyny. Dezinfekční prostředky mohou způsobit poškození přístroje.

■ Vyprazdňování a čištění nádržky na vodu

1

Vyprázdněte nádržku na vodu a vyčistěte ji ještě před tím, než je plná (alespoň jednou týdně). Zabráníte tak tvorbě pachů. Pro vyjmutí nádržky - vyjměte nádržku na vodu z ukotvení opatrně tahem vpřed. Dbejte na to, abyste přitom nerozlili žádnou vodu.

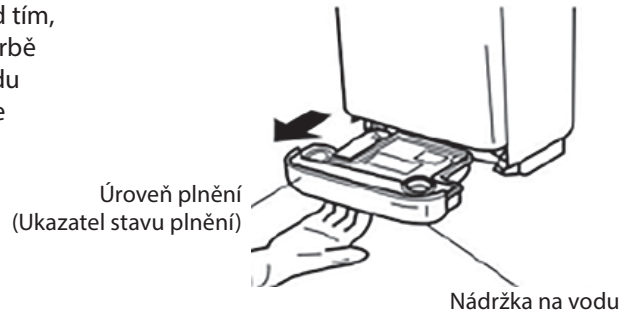

2

Odstranění krytu - nadzvedněte kryt ve směru šipek vytažením nahoru tak, jak je znázorněno na obrázku. Poté vylijte vodu.

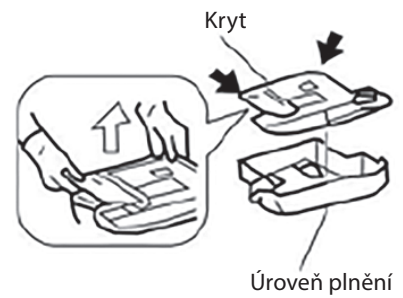

Vyčistěte nádržku na vodu.

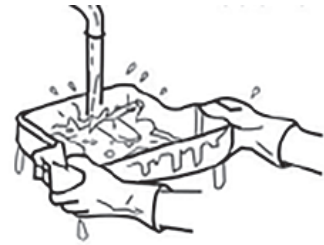

Zavřete kryt a zasuňte nádržku na vodu zpět na místo.

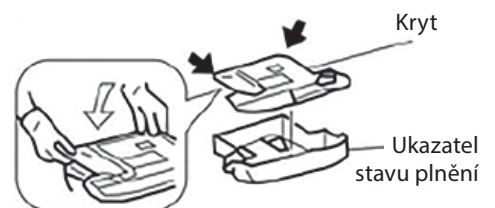

3

Z důvodu pročištění vypláchněte odtok zhruba 200ml vody. Před uvedením přístroje zpět do provozu se ujistěte, že je nádržka řádně namontována.



Odtok

■ Čistění vzduchového filtru

1

Pro odstranění vzduchového filtru zatáhněte za příslušné madlo.

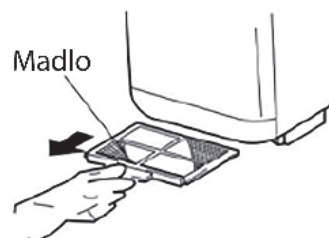

2

Lehkým poklepem či pomocí vysavače očistěte filtr od prachu.

Pokud je filtr znečištěný, vymyjte jej čistou vodou.

Poté vsadte filtr zpět na své místo.



POZOR!

Pokud jste čistili filtr vodou, nechte jej před vsazením do sušiče důkladně vyschnout.

4. PŘEHLED PŘÍSTROJE

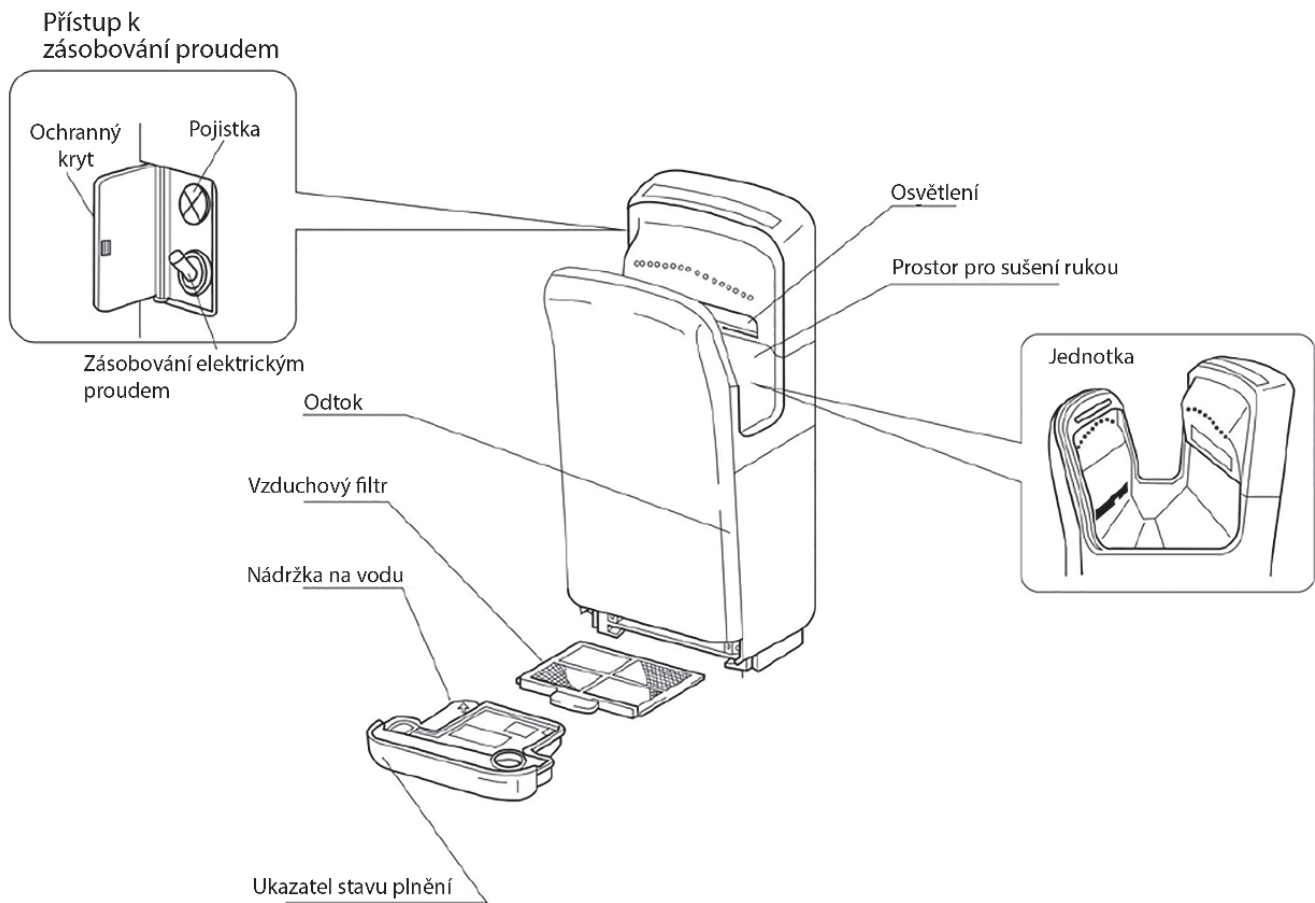

5. ROZMĚRY

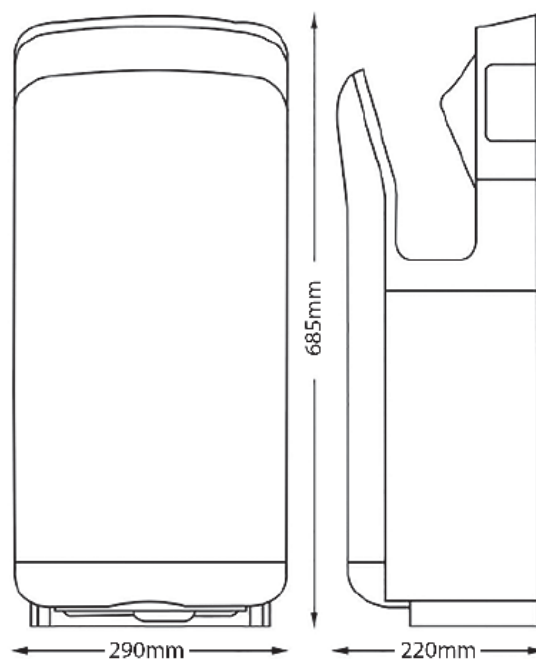

■ 6. VLASTNOSTI

Pomocí systému „Injection Airstream“ usušíte své ruce rychle, efektivně a navíc velice pohodlně.

Tento sušič rukou je jedinečný svým moderním designem, svou efektivitou, nízkými provozními náklady a dlouhou životností. Navíc je šetrný k životnímu prostředí. Dva vysokorychlostní vzduchové proudy suší ruce pohodlně a komfortně. Tento přístroj je vhodný k použití na veřejných místech, jakými jsou například restaurace, kancelářské budovy, obchodní centra, supermarkety a zařízení pro trávení volného času.

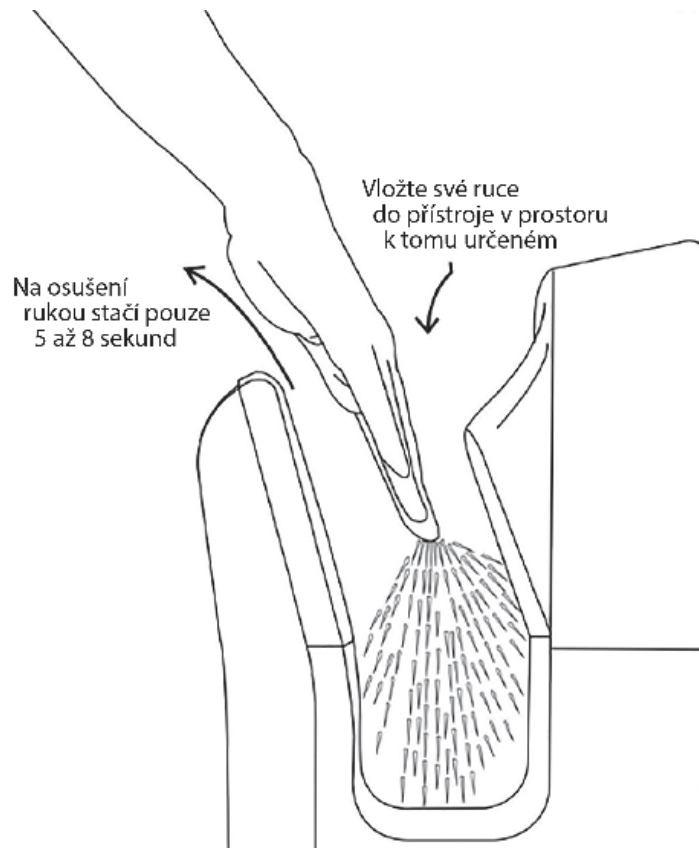

Vrchní a spodní spouštěč

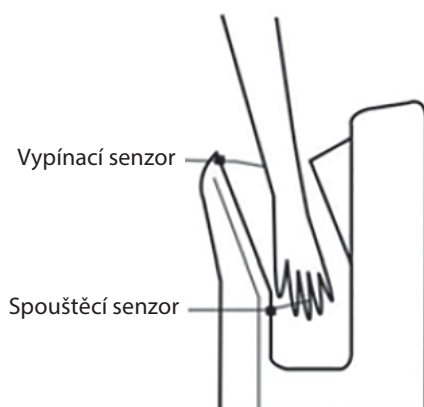

Snažte se zabránit většímu množství vody v přístroji.

Ergonomický design



Jednoduchá obsluhadung

Druh provozu	2 vzduchové trysky
Reference	HP-2011
Doba sušení	10-15 vteřin
Typy motorů	2 kartáčové motory (kartáč)
Rychlost vzduchu	350km/h

Napětí	220-240V
Zabezpečení	Automatické Vypnutí proudu v případě přehřátí
Příkon	2.000W
Druh ochrany IP	IP X1

■ 7. V PŘÍPADĚ PROBLÉMŮ

V případě, že nedojte ke spuštění vzduchu poté, co jste zasunuli ruce do sušiče nebo pokud se proud vzduchu nevypne automaticky v okamžiku, kdy jste ruce ze sušiče vyňali, přerušete přívod energie k přístroji a kontaktuje nejbližší zákaznický servis.



Siku Vertriebsges.m.b.H

Bundesstraße 5, A-2102 Bisamberg | Tel +43 (0)2262 61 521, Fax +43 (0)2262 61 520 | email office@siku.cc

www.siku.cc