



LEDVANCE

DATOVÝ LIST PRODUKTU

MANUAL CONTROL UNIT TOUCH DALI-2 TW

MANUAL CONTROL UNIT TOUCH DALI-2 TW | Manuální ovládací jednotka s dotykovým displejem až pro 25 světel, umožňuje osvětlení Tunable White



Oblasti použití

- Jednopokojové řešení s až 4 přístupovými prostory
- Zasedací a konferenční místnosti
- Restaurace
- Osvětlení pro prodejny
- Soukromá obydlí

Výhody výrobku

- Jednoduché, intuitivní ovládání
- Ruční stmívání, přepínání a ukládání nastavení svítidla
- Individuální nastavení úrovně jasu a teploty barvy
- Lze nastavit chování po přerušení napájení
- Vysoce kvalitní skleněný kryt
- Napájení ze sítě (aktivní režim) nebo prostřednictvím DALI (pasivní režim)
- K dispozici je volitelný rám pro povrchovou montáž
- Kompatibilní se systémem řízení osvětlení LEDVANCE VIVARES DALI (svítidla LEDVANCE DALI)

Vlastnosti výrobku

- Driver DALI-2 pro instalaci do standardních krabic pod omítku
- Dotyková plocha pro ruční ovládání světla
- Paralelně lze připojit až 4 drivery a nastavit několik ovládacích bodů
- Automatická synchronizace mezi kontrolními body
- Počet svítidel DALI na řídicí jednotku: až 25
- Délka ovládacího kabelu DALI: až 300 m

TECHNICKÉ ÚDAJE

ELEKTRICKÉ ÚDAJE

Jmenovitý výkon	2,70 W
Jmenovité napětí	100...240 V
Input current	48 mA
Síťová frekvence	50...60 Hz

ROZMĚRY A HMOTNOST



Délka	86,00 mm
Šířka	86,00 mm
Šířka (včetně kulatých svítidel)	86,00 mm
Výška	41,00 mm
Výška (vč. válč. svítidel)	41,00 mm
Průřez kabelu, vstupní strana	0.5...1.5 mm ²
Délka odizolovaných vodičů, vstupní str.	6...7 mm
Váha výrobku	200,00 g

BARVY A MATERIÁLY

Barva produktu	bilá
----------------	------

TEPLoty A PROVOZní PODMÍNKY

Rozsah okolní teploty	-20...+50 °C
Maximální teplota ve zkušební bodě tc	52 °C

Životnost

Počet spínacích cyklů	30000
-----------------------	-------

DOPLŇUJÍCÍ PRODUKTOVÁ DATA

Produktová poznámka	K dispozici od září 2024
Max. počet připojených driverů	25
Aplikace pro uvedení do provozu	Připraveno k použití
Nástroj pro ovládání světla, Aplikace	Ne
Skupiny	1

SCHOPNOSTI

Stmívatelné	Ano
Rozhraní pro stmívání	DALI-2
Rozsah stmívání	1...100 %
Druh instalace	Integrováno v elektroinstalační krabici







CERTIFIKACE A NORMY

Povolení – schválení	CE / UKCA / EAC
Třída ochrany	II
Druh ochrany	IP20

VOLITELNÉ PŘÍSLUŠENSTVÍ

Obrázek produktu	Jméno výrobku	EAN
	SURFACE MOUNT FRAME	4058075843561

KE STAŽENÍ

Dokumenty a certifikáty	Název dokumentu
 User Instruction / Safety Instructions	MCU TOUCH DALI-2
 Podrobný průvodce instalací	Application guide MCU TOUCH DALI-2 controllers
 Legal information	Legal Insert DALI COMPONENTS
 Legal information	Informationstext 18 Abs 4 ElektroG
 Declarations of conformity	MCU DALI
 Declarations Of Conformity UKCA	MCU DALI

LOGISTICKÉ ÚDAJE

Kód produktu	Jednotka balení (kusy/jednotku)	Rozměry (délka x šířka x výška)	Hrubá hmotnost	Objem
4058075837560	Folding box 1	102 mm x 112 mm x 55 mm	244.00 g	0.63 dm ³
4099854334702	Shipping box 30	320 mm x 320 mm x 250 mm	7968.00 g	25.60 dm ³

Zmíněný produktový kód udává nejmenší jednotku množství, kterou lze objednat. Jednotka balení může obsahovat jeden nebo více samostatných produktů. Při objednávání zadávejte jednotky balení nebo násobky jednotek balení.

DALŠÍ KATALOGOVÉ INFORMACE

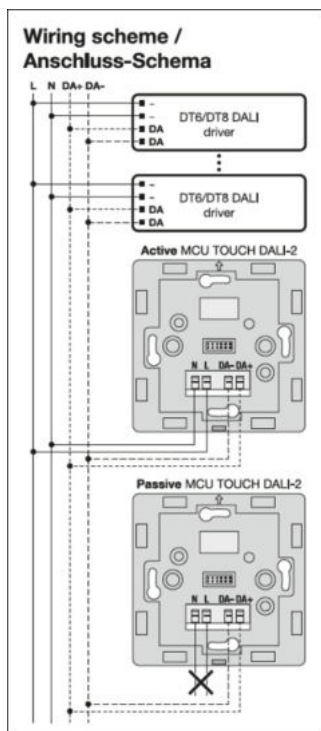

**Maximum number of devices /
Maximale Geräteanzahl**

Active MCU TOUCH / MCU TOUCH TW	1	2	3	4
Passive MCU TOUCH / MCU TOUCH TW	1	2	1	-
DALI driver	25	50	75	100

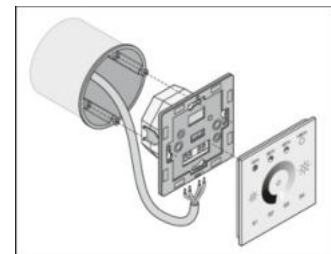

Reference / Odkazy

– Aktuální informace naleznete na www.ledvance.com/light-management-systems

VYLOUČENÍ ODPOVĚDNOSTI

Změny bez předchozího upozornění vyhrazeny. Chyby a opomenutí vyhrazeny. Vždy se ujistěte, že používáte nejnovější vydání.