

ZEMNÍČÍ BODY

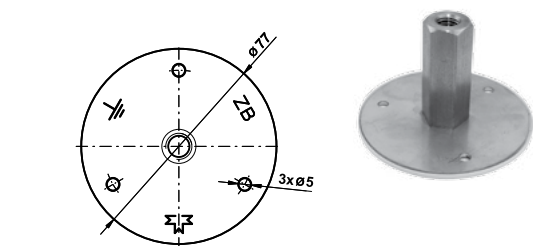

Provedení	Označení	Hmotnost (kg)	Balení (ks)	Kód
Nerez V4A	ZB N V4A	0,118	1	VN2115
	ZB 12/10 N V4A	0,164	1	VN2116
	ZB 12-70 N V4A	0,197	1	VN2117
	ZB 16 N V4A	0,168	1	VT380

Použití: Připojení k základovému zemniči nebo k ocelovým výztuhám v betonu pomocí příslušenství.

Materiál: Nerezová ocel V4A, víčko žluté barvy.

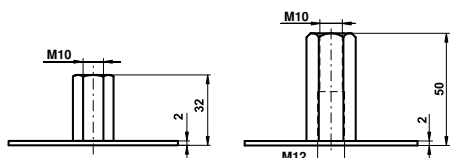

ZB N V4A

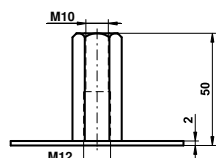

ZB 12/10 N V4A

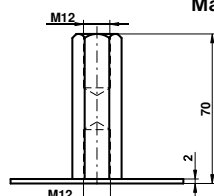

ZB 12-70 N V4A

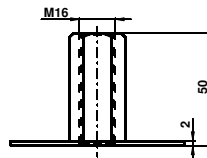

ZB 16 N V4A

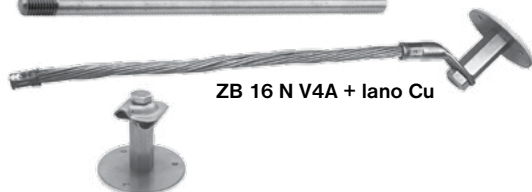
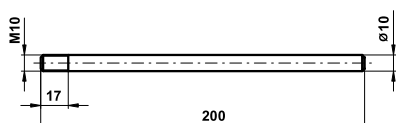

ZB 16 N V4A + lano Cu

ZB 12/10 N V4A + SUB N

PŘÍSLUŠENSTVÍ K ZEMNÍČÍMU BODU

Provedení	Označení	Hmotnost (kg)	Balení (ks)	Kód
FeZn	Osa M10	0,123	1	V580
Nerez V4A	Osa M10 N V4A	0,123	1	VN2120
Nerez	ZB 12/10 N V4A + SUB N	0,232	1	VT440
Nerez V4A + měď	ZB 16 N V4A + lano CU	0,662	1	VT460

Použití: Příslušenství pro zemničí body.

VODOTĚSNÁ UCPÁVKA

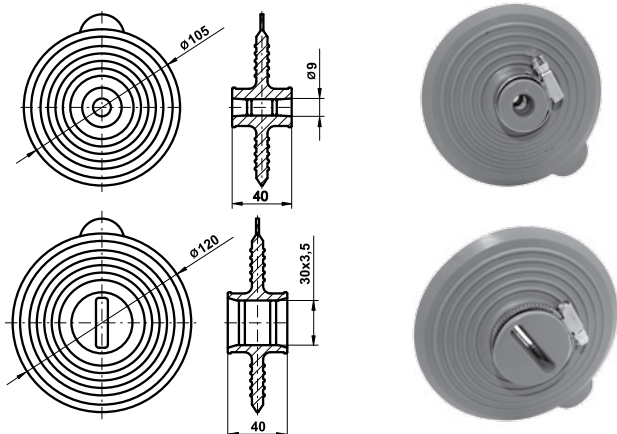

Označení	Hmotnost (kg)	Balení (ks)	Kód
Vodotěsná ucpávka 10	0,124	1	Z440
Vodotěsná ucpávka 30/4	0,173	1	Z445

Použití: Zabránění prostupu vody do stěny podél osy zemničího bodu nebo podél vývodů uzemňovací soustavy vytvořených z kruhového vodiče 10 mm nebo pásky 30/4 (3,5) mm. Testováno vzduchem s tlakem 5 bar a tlakem vodního sloupce 1 bar.

Materiál: Termoplast Elastomer, upínací pásky nerezová ocel.

SVORKA K ZEMNÍČÍMU BODU PÁSKA - DRÁT

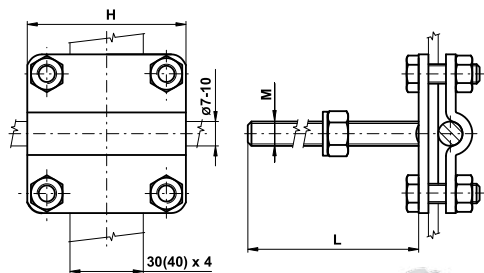

Provedení	Označení	H (mm)	L (mm)	M (mm)	Hmotnost (kg)	Balení (ks)	Kód
FeZn	ZBSRm	55	40	10	0,244	1	V117
Nerez V4A	ZBSRm N V4A	55	40	10	0,217	1	VN2130
FeZn	ZBSRv	65	70	10	0,376	1	V118
Nerez V4A	ZBSRv N V4A	65	70	10	0,310	1	VN2135
Nerez V4A	ZBSRv 12-70 N V4A	65	70	12	0,331	1	VN2136
Nerez V4A	ZBSRv 16 N V4A	65	30	16	0,296	1	VT 320

Použití: Připojení zemničí pásky nebo kruhového vodiče k zemničímu bodu se závitem M10. Provedení ZBSRm je určena pro pásku 30 x 4 (3,5) mm, ZBSRv pro pásku 40 x 4 (5) mm.