



BEMKO Sp. z o.o.
ul. Bocznicowa 13
05-850 Jawczyce
POLAND
www.bemko.eu



DLB-R-090-3K/4K
DLB-R-120-3K/4K
DLB-R-180-3K/4K
DLB-R-240-3K/4K



DLB-S-090-3K/4K
DLB-S-120-3K/4K
DLB-S-180-3K/4K
DLB-S-240-3K/4K

BOLED

- | | |
|------------------------------------|-------------------------------------|
| PL OPRAWA DOWNLIGHT LED | SK LED SVIETIDLO DO PODHLADU |
| EN LED DOWNLIGHT FIXTURE | HU LED LÁMPATEST |
| DE DOWNLIGHT-LED-LEUCHTE | LT LED LUBŲ ŠVIESTUVAS |
| RU СВЕТИЛЬНИК LED DOWNLIGHT | LV LED IEBŪVĒJAMIE GAISMEKĻI |
| FR SPOT À ENCASTRER | EE LED VALGUSTI |
| CZ LED SVÍTIDLO DO PODHLEDU | ES DOWNLIGHT LED |



PL: Wyprodukowano po 13 sierpnia 2005. Nie wyrzucać zużytych urządzeń elektrycznych i elektronicznych razem z odpadami komunalnymi, ze względu na obecność w sprzęcie niebezpiecznych dla środowiska substancji. Urządzenia te należy przekazać do punktu zbiórki w celu poddania recyklingowi. Informacja o punktach zbiórki dostępna jest u władz lokalnych jak i w siedzibie producenta.

EN: Produced after 13th August 2005. Waste electrical products should not be disposed with household waste. Please recycle where facilities exist. Check with Your Local Authority or retailer for recycling advice.

RU: Произведено после 13 августа 2005. Не выбрасывать использованных электрических и электронных устройств вместе с бытовыми отходами с повода на наличие в устройствах опасных веществ для окружающей среды. Данное устройство необходимо передать в пункт сбора с целью дальнейшей переработки. Информация о пунктах сбора доступна в местных органах власти, а также от производителя.

Źródło światła tej oprawy nie jest wymienne; w momencie zużycia źródła światła należy wymienić całą oprawę.

KONSERWACJA / EKSPLOATACJA

Wszystkie prace związane z konserwacją należy dokonywać po odłączeniu zasilania. Temperatura produktu może wzrosnąć do podwyższonej wartości. Przed przystąpieniem do konserwacji upewnić się, że temperatura produktu jest bezpieczna do jej wykonania. Zagwarantować czystym nieograniczony dopływ powietrza, nie zakrywać produktu. Do czyszczenia używać suchych i delikatnych materiałów. Nie stosować do czyszczenia środków chemicznych. Produkt nieprzystosowany do pracy w środowisku o niekorzystnych warunkach tj. wysokie zapylenie/wilgotność, woda, strefy wybuchowe, wibracje, opary chemiczne.

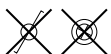

Oprawy DLB nie są przewidziane do współpracy ze ściemniaczami oraz elementami automatyki mogącymi mieć wpływ na skrócenie okresu żywotności produktu.

OPRAWA BOLED wyposażony jest w nowoczesne diody LED typu SMD.

Podstawa oprawy wykonana jest z aluminium, klosz z PMMA.

PL

PARAMETRY TECHNICZNE: zasilanie: 230V/50Hz – wymagany zasilacz

Model	DLB-R-090-3K/4K	DLB-R-120-3K/4K	DLB-R-180-3K/4K	DLB-R-240-3K/4K
Moc	9W	12W	18W	24W
Temp. barwowa	3000K/4000K	3000K/4000K	3000K/4000K	3000K/4000K

Model	DLB-S-090-3K/4K	DLB-S-120-3K/4K	DLB-S-180-3K/4K	DLB-S-240-3K/4K
Moc	9W	12W	18W	24W
Temp. barwowa	3000K/4000K	3000K/4000K	3000K/4000K	3000K/4000K

MONTAŻ:

Uwaga! Montaż oprawy powinien być wykonany przez wykwalifikowanego elektryka.

- przed przystąpieniem do montażu oprawy należy wyłączyć zasilanie
- montaż: podtynkowy – w karton-gipsie
- podłączyć przewód zasilający do zasilacza oprawy (L, N)

UWAGI:

- nie ponosimy odpowiedzialności za szkody powstałe wskutek nieprawidłowego montażu
- dokonywanie jakichkolwiek czynności wewnątrz oprawy przy załączonym zasilaniu grozi porażeniem prądem elektrycznym

FITTING BOLED is equipped with modern diodes LED, SMD type.

Fitting base is produced from aluminum, cover from PMMA.

EN

TECHNICAL PARAMETERS: power supply: 230V/50Hz – driver required

Model	DLB-R-090-3K/4K	DLB-R-120-3K/4K	DLB-R-180-3K/4K	DLB-R-240-3K/4K
Power	9W	12W	18W	24W
Color temperature	3000K/4000K	3000K/4000K	3000K/4000K	3000K/4000K

Model	DLB-S-090-3K/4K	DLB-S-120-3K/4K	DLB-S-180-3K/4K	DLB-S-240-3K/4K
Power	9W	12W	18W	24W
Color temperature	3000K/4000K	3000K/4000K	3000K/4000K	3000K/4000K

INSTALLATION:

Attention! Fitting installation can be provided only by professional electrician.

- It is obliged to disconnect power before installation
- installation: recessed-mounted - in drywall
- Connect power cable to the power supply (L, N)

ATTENTION!

- Company doesn't carry responsibility for harms caused by unproper installation
- Making any action inside the fitting during switched power may provoke electric shock

СВЕТИЛЬНИК BOLED оснащен современными диодами типа SMD.

Корпус светильника сделан с алюминия, диффузор с PMMA.

RU

ТЕХНИЧЕСКИЕ ХАРАКТЕРИСТИКИ: питание: 230V/50Hz - требуемый источник питания светодиодов.

Модель	DLB-R-090-3K/4K	DLB-R-120-3K/4K	DLB-R-180-3K/4K	DLB-R-240-3K/4K
Мощность	9W	12W	18W	24W
Цветовая гамма	3000K/4000K	3000K/4000K	3000K/4000K	3000K/4000K

Модель	DLB-S-090-3K/4K	DLB-S-120-3K/4K	DLB-S-180-3K/4K	DLB-S-240-3K/4K
Мощность	9W	12W	18W	24W
Цветовая гамма	3000K/4000K	3000K/4000K	3000K/4000K	3000K/4000K

УСТАНОВКА:

Внимание! Установку светильника должен проводить квалифицированный электрик.

- нужно обязательно отключить питание перед началом инсталляции
- установка: накладная
- присоединить провод питания к источнику питания (L, N)

ВНИМАНИЕ!

- фирма не несет ответственности за ущерб, созданный при неправильной установке светильника
- внесение каких-либо изменений внутри светильника при включенном питании угрожает поражением электрическим током

BOLED LEUCHTEN MIT moderner LED SMD ausgestattet.

Der Gehäuseboden ist aus Aluminium, Diffusor aus PMMA.

DE

TECHNISCHE DATEN: Spannung: 230V/50Hz - erforderliche LED-Stromversorgung.

Model	DLB-R-090-3K/4K	DLB-R-120-3K/4K	DLB-R-180-3K/4K	DLB-R-240-3K/4K
Leistung	9W	12W	18W	24W
CCT	3000K/4000K	3000K/4000K	3000K/4000K	3000K/4000K

Model	DLB-S-090-3K/4K	DLB-S-120-3K/4K	DLB-S-180-3K/4K	DLB-S-240-3K/4K
Leistung	9W	12W	18W	24W
CCT	3000K/4000K	3000K/4000K	3000K/4000K	3000K/4000K

INSTALLATION: Hinweis! Die Installation der Leuchte sollte von einem Elektriker vorgenommen werden.

- Vor der Montage der Leuchte Stromversorgung trennen
- Installation: Unterputz
- Schließen Sie das Netzkabel an den Netzadapterrahmen (L, N)

ACHTUNG!

- Haftet nicht für Schäden, die durch unsachgemäße Montage zurückzuführen
- Durchführung von Arbeiten in der Leuchte während Energie kann einen elektrischen Schlag verursachen

BOLED SVÍTIDLA jsou vybavena moderním typem LED SMD.

Pouzdro je vyrobeno z hliníku, difuzor v PMMA.

CZ

SPECIFIKACE: napětí: 230V/50Hz - požadované napájení LED.

Model	DLB-R-090-3K/4K	DLB-R-120-3K/4K	DLB-R-180-3K/4K	DLB-R-240-3K/4K
Síla	9W	12W	18W	24W
CCT	3000K/4000K	3000K/4000K	3000K/4000K	3000K/4000K

Model	DLB-S-090-3K/4K	DLB-S-120-3K/4K	DLB-S-180-3K/4K	DLB-S-240-3K/4K
Síla	9W	12W	18W	24W
CCT	3000K/4000K	3000K/4000K	3000K/4000K	3000K/4000K

INSTALACE:

Upozornění! Instalace svítidla by měla být provedena kvalifikovaným elektrikářem

- Před pokusem o instalaci příslušenství, vypněte napájení.
- Instalace: pod omítku
- Připojte napájecí kabel k rámu napájecího adaptéru (L, N)

KOMENTÁŘE!

- Nejsou odpovědni za škody vyplývající z nesprávné instalace
- Prováděním jakýchkoli prací uvnitř svítidla s Power On může způsobit úraz elektrickým proudem

BOLED GAISMEKĻI ir aprīkoti ar modernu SMD tipa LED.

Korpuss pamats ir izgatavots no alumīnija, difuzoru PMMA.

LV

SPECIFIKĀCIJAS: voltāža: 230V/50Hz - vajadzīgs LED barošanas avots.

Modelis	DLB-R-090-3K/4K	DLB-R-120-3K/4K	DLB-R-180-3K/4K	DLB-R-240-3K/4K
Jauda	9W	12W	18W	24W
CCT	3000K/4000K	3000K/4000K	3000K/4000K	3000K/4000K

Modelis	DLB-S-090-3K/4K	DLB-S-120-3K/4K	DLB-S-180-3K/4K	DLB-S-240-3K/4K
Jauda	9W	12W	18W	24W
CCT	3000K/4000K	3000K/4000K	3000K/4000K	3000K/4000K

UZSTĀDĪŠANA:

Uzmanību! Gaismekļa uzstādīšanu jāveic kvalificētam elektriķim

- Pirms mēģināt instalēt gaismas ķermeņi, izslēdziet elektrību.
- Uzstādīšana: zemapmetuma
- Pievienojiet strāvas Vadu pie adaptera (L, N)

KOMENTĀRI!

- Piegādātājs nav atbildīgs par zaudējumiem, kas radušies nepareizas uzstādīšanas rezultātā
- Veicot jebkādas remonta darbus armatūras iekšpusē pie pieslēgtas elektrības, var izraisīt elektrošoku

BOLED ŠVIESTUVAI yra aprūpintos modernia LED SMD tipo.

Būsto pagrindas yra pagamintas iš aliuminio, difuzorius PMMA.

SPECIFIKACIJOS: įtampa: 230V/50Hz - reikalingas LED maitinimo šaltinis.

Modelis	DLB-R-090-3K/4K	DLB-R-120-3K/4K	DLB-R-180-3K/4K	DLB-R-240-3K/4K
Galia	9W	12W	18W	24W
CCT	3000K/4000K	3000K/4000K	3000K/4000K	3000K/4000K

Modelis	DLB-S-090-3K/4K	DLB-S-120-3K/4K	DLB-S-180-3K/4K	DLB-S-240-3K/4K
Galia	9W	12W	18W	24W
CCT	3000K/4000K	3000K/4000K	3000K/4000K	3000K/4000K

ĮRENGIMAS:

Dėmesio! Montavimas šviestuvo reikėtų kvalifikuotas elektrikas.

- prieš bandant įdiegti šviestuvą išjungti maitinimą
- Prijunkite maitinimo laidą prie maitinimo adapterio rėmu (L, N)
- Įrengimas: įleistiniai

PASTABOS!

- neatsako už žalą, atsiradusią dėl netinkamo įrengimo
- bet kokius darbus į šviestuvo vidų, o galia gali sukelti elektros šoką

BOLED SVIETIDLÁ sú vybavené moderným typom LED SMD.

Puzdro je vyrobené z hliníka, difúzor z PMMA.

ŠPECIFIKÁCIA: napätie: 230V/50Hz - potrebné napájanie LED

Model	DLB-R-090-3K/4K	DLB-R-120-3K/4K	DLB-R-180-3K/4K	DLB-R-240-3K/4K
Síla	9W	12W	18W	24W
CCT	3000K/4000K	3000K/4000K	3000K/4000K	3000K/4000K

Model	DLB-S-090-3K/4K	DLB-S-120-3K/4K	DLB-S-180-3K/4K	DLB-S-240-3K/4K
Síla	9W	12W	18W	24W
CCT	3000K/4000K	3000K/4000K	3000K/4000K	3000K/4000K

INŠTALÁCIA: Upozornenie! Inštalácia svetidla by mala byť vykonaná kvalifikovaným elektrikárom.

- pred montážou držiaku, vypnite napájanie.
- Inštalácia: pod omietku
- pripojte napájací kábel k rámu napájacieho adaptéra (L, N)

KOMENTÁRE!

- nenesie zodpovednosť za škody vyplývajúce z nesprávnej inštalácie
- Pri akejkoľvek manipulácii okolia, pri napájaní môže spôsobiť úraz elektrickým prúdom

LT

SK

1	Wyciąć otwór
2	Podłączyć zasilanie
3	Odciągnąć sprężyny mocujące
4	Wsunąć oprawę w wycięty otwór

A	Ściana
B	Sprężyna
C	Oprawa
D	Zasilacz

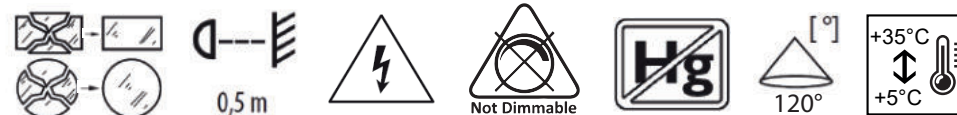
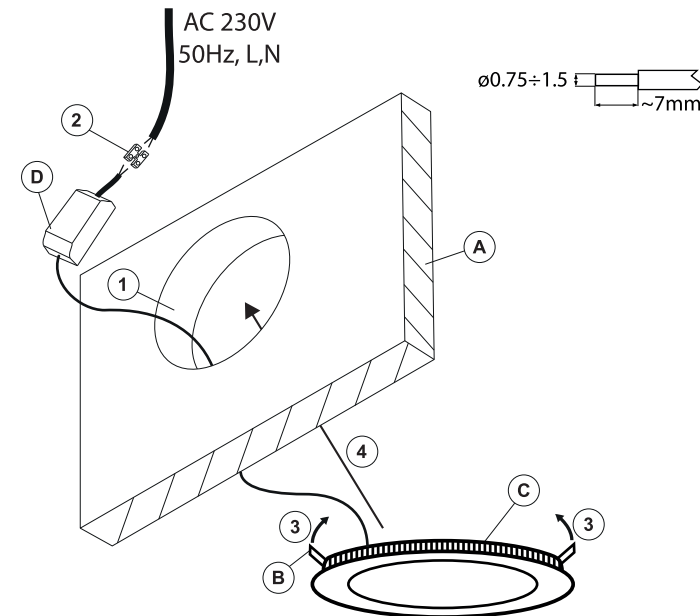

DLB-R/S-090-3K/4K

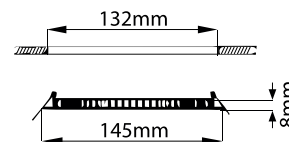

DLB-R/S-120-3K/4K

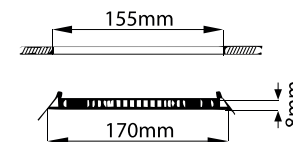

DLB-R/S-180-3K/4K

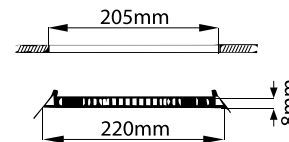

DLB-R/S-240-3K/4K

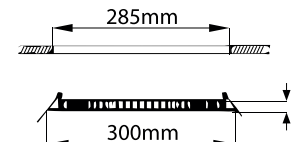

zalecany czas pracy: 8h/dzień