

1:2

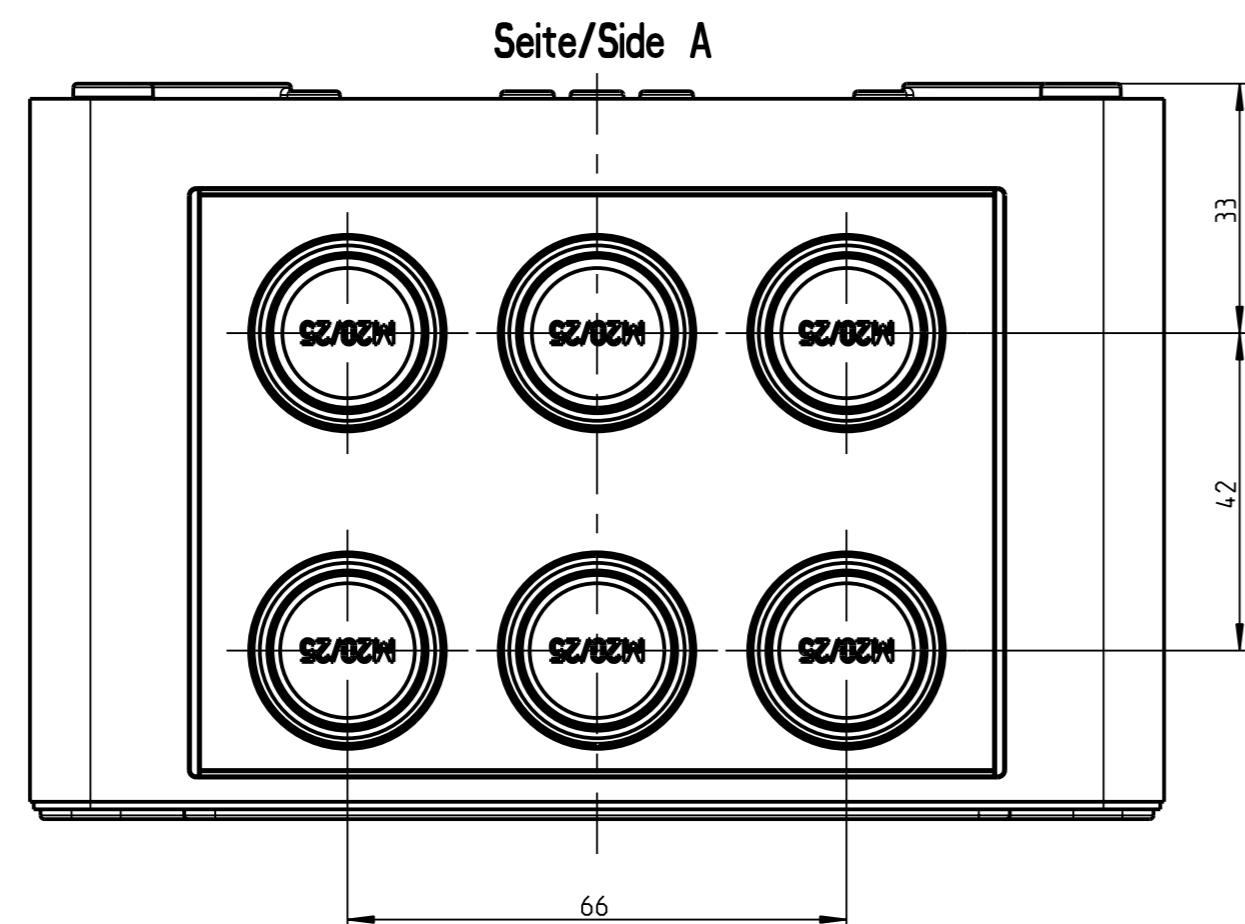

Nicht bemaßte Befestigungspunkte und Maße können dem DXF entnommen werden

Not dimensioned fastening points and dimensions can be found in the DXF

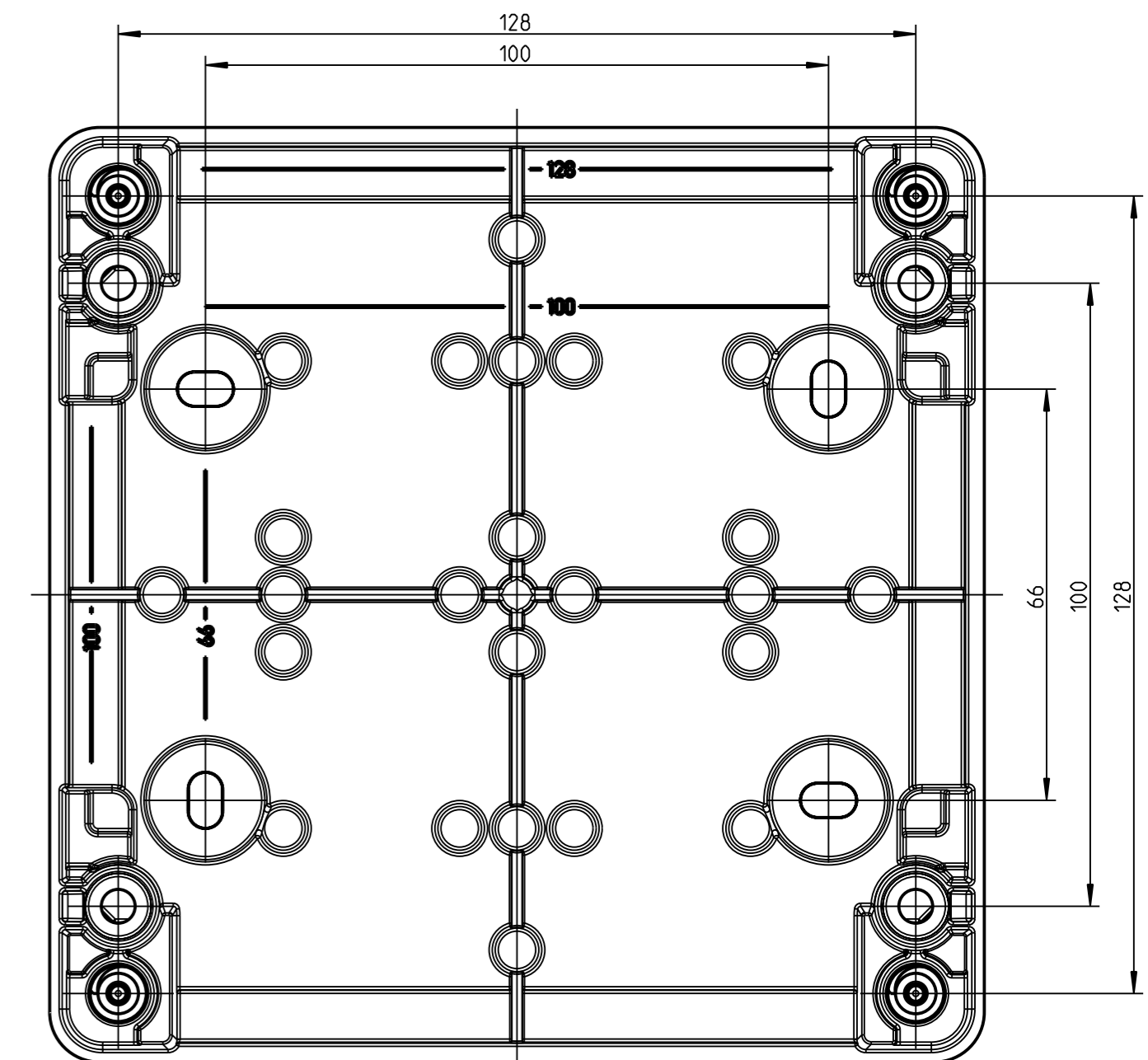
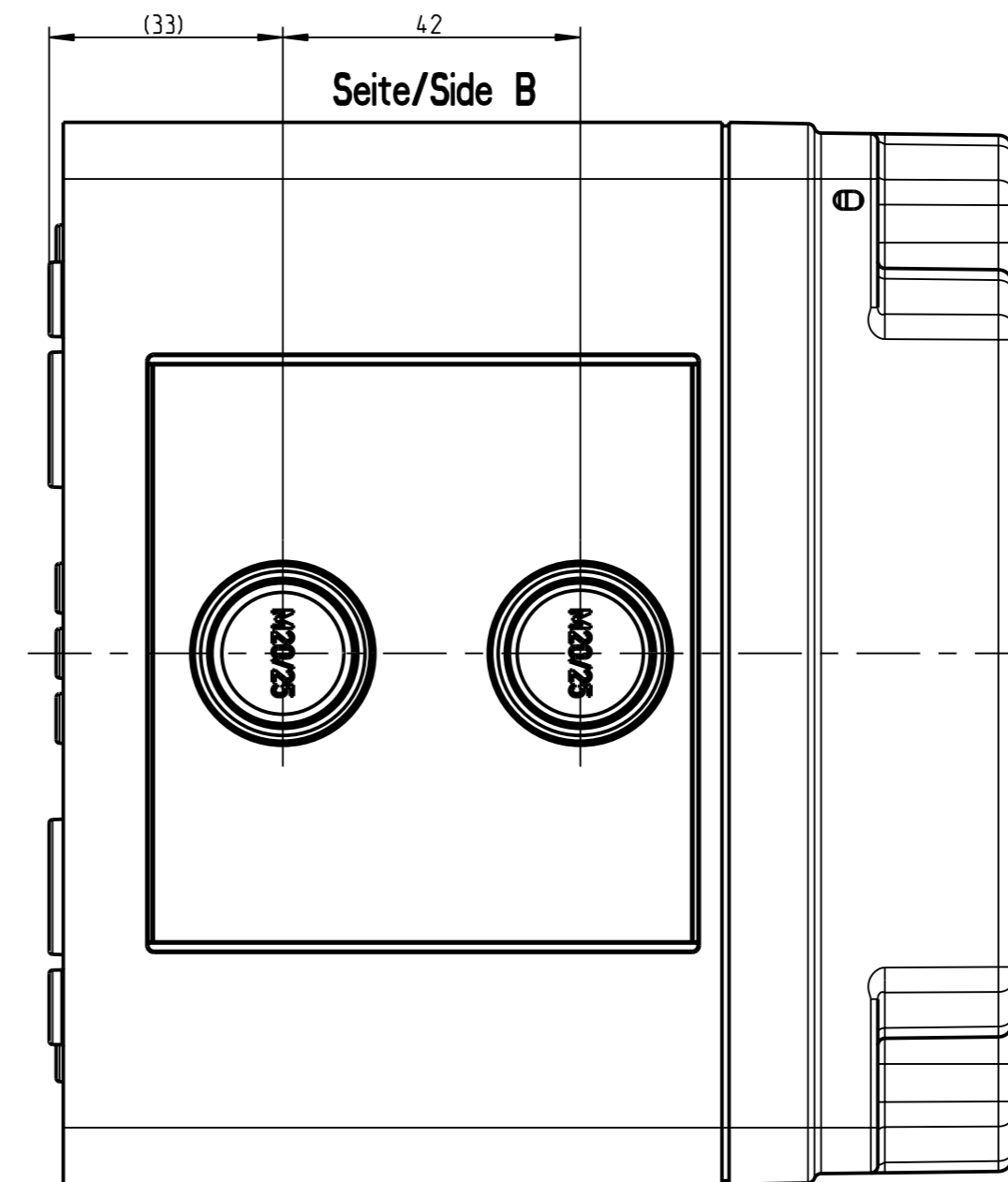
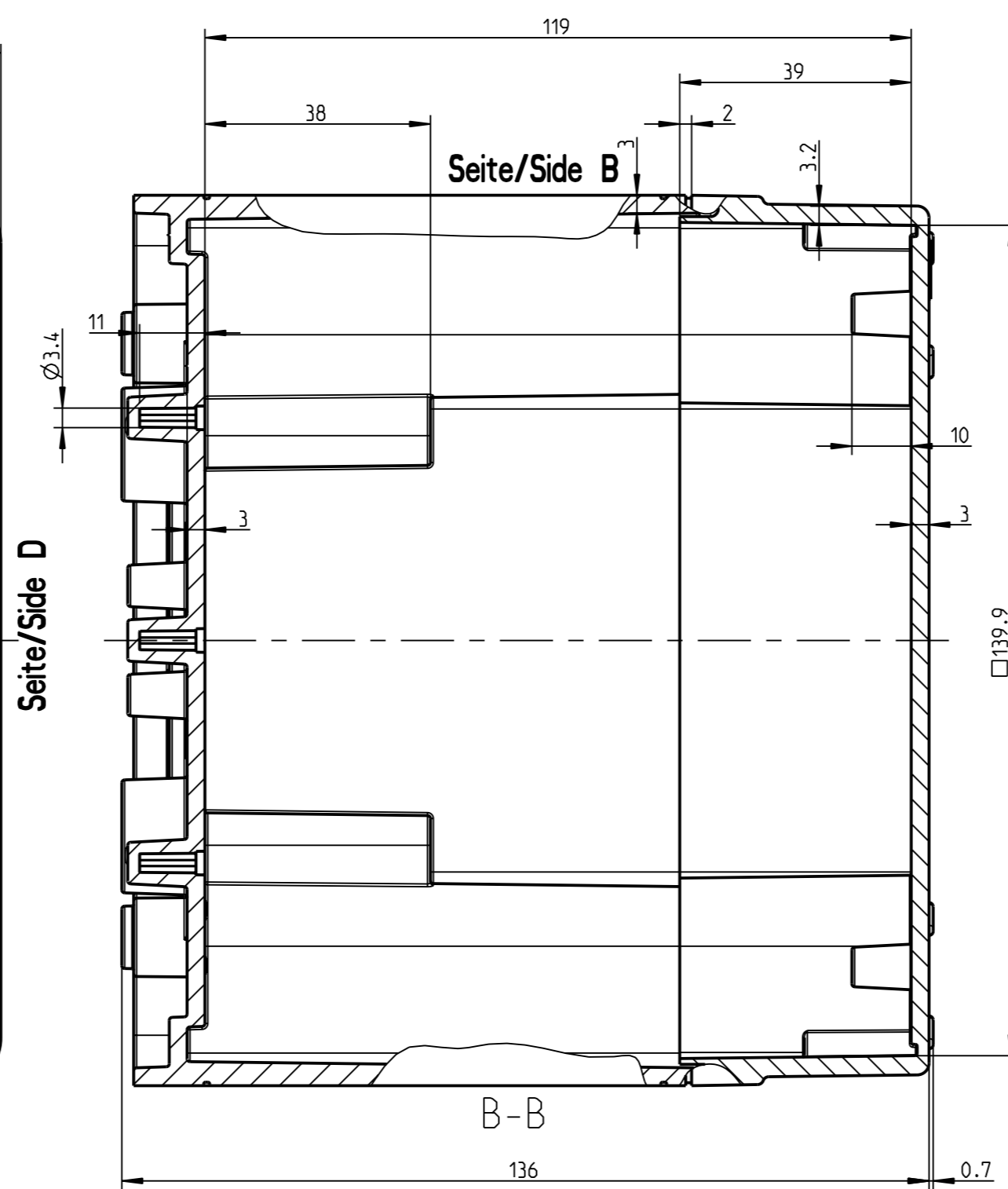
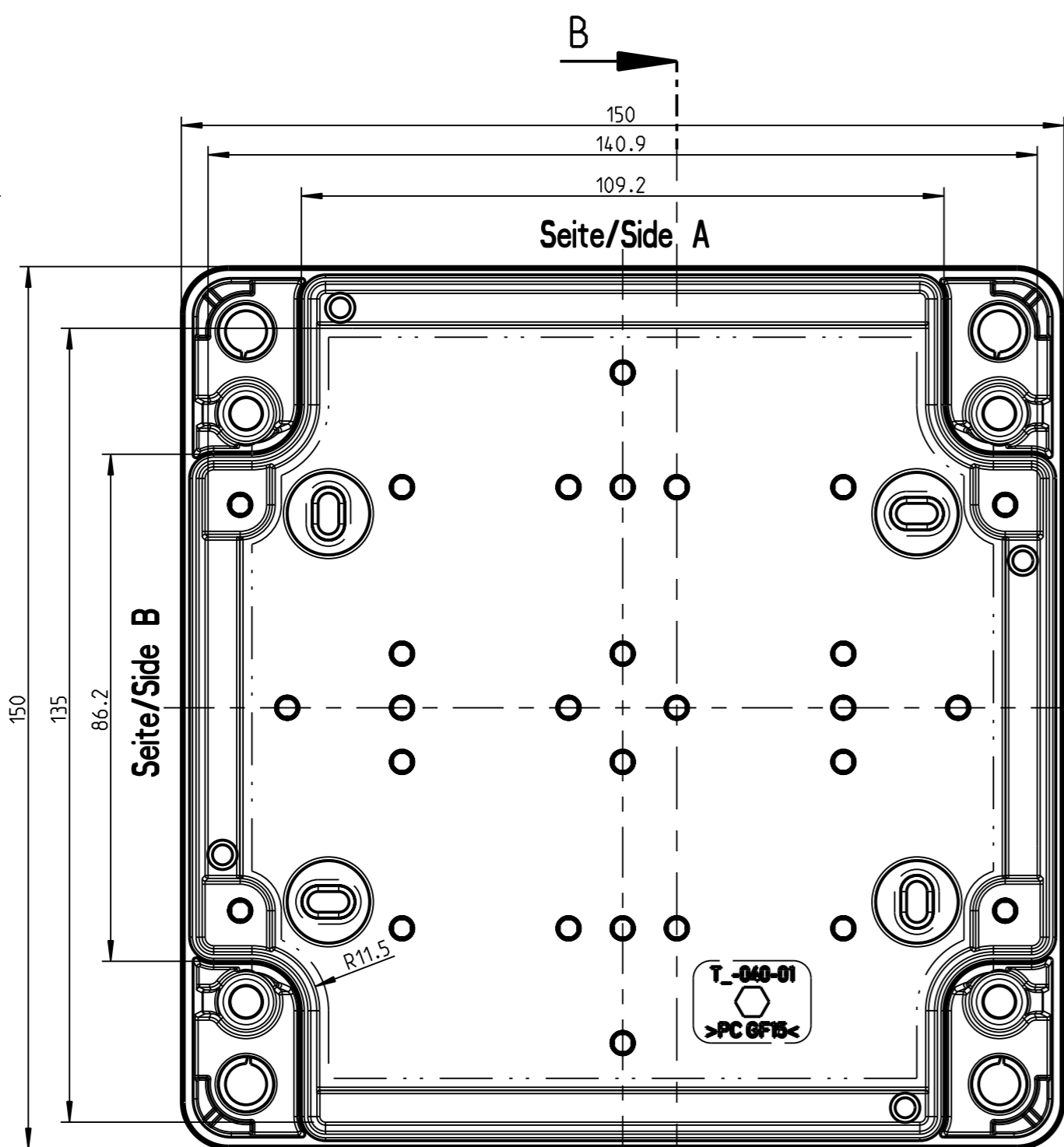
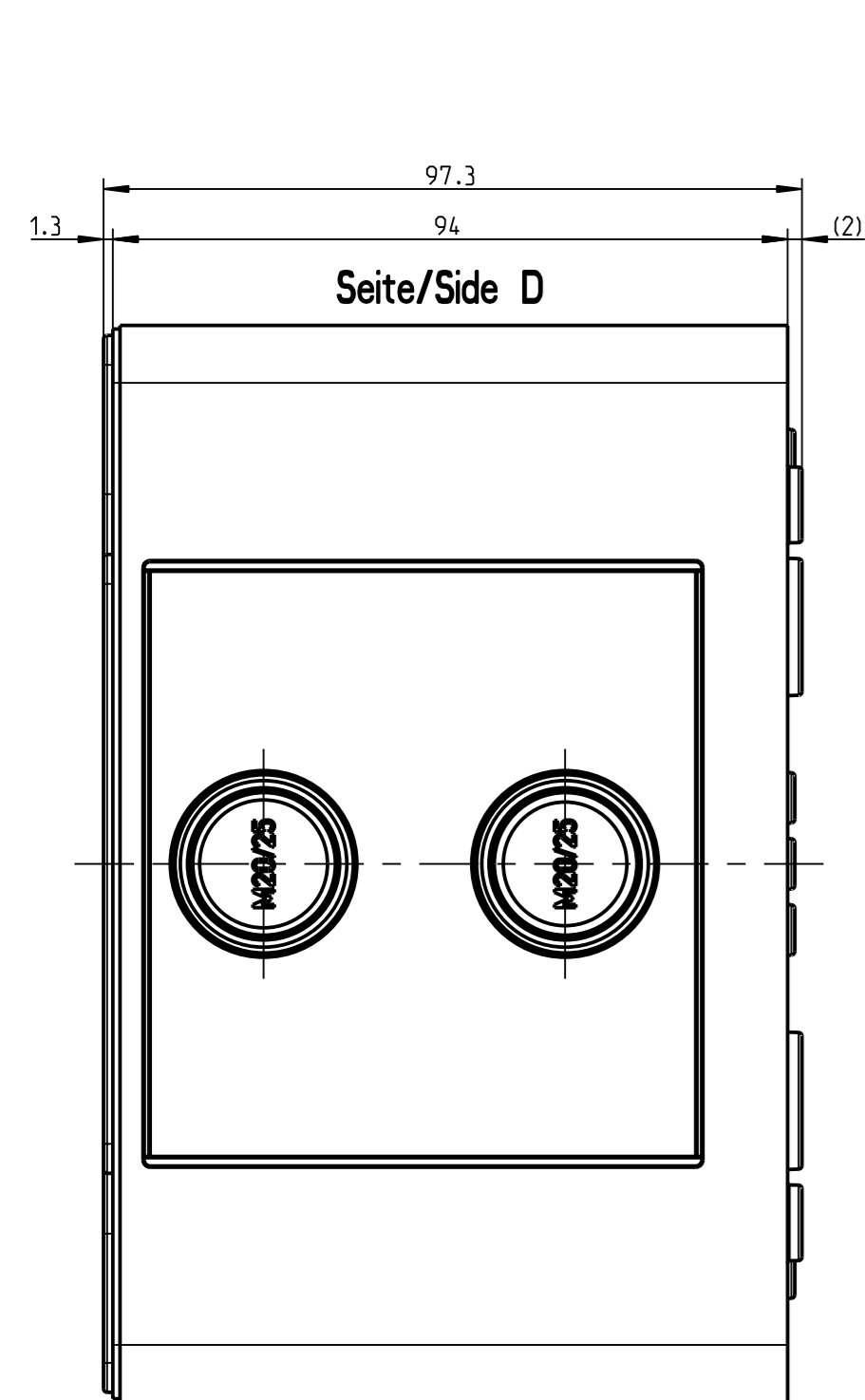
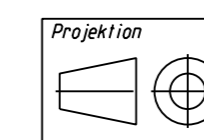

NE 091/15	(Verwendungsbereich)	(Zul. Abw.)	(Oberflaeche)	Massstab	1:1	(Volumen in cm³)
				(Werkstoff, Halbzeug)		
	weiteregabe sowie Verfertigung dieses Dokuments, Vervielfaeltigung und Mitteilung seines Inhalts sind verboten, soweit nicht ausd. explizit gestattet. Zuwendungen verpflichten zu Schadenersatz. Alle Rechte f. den Fall der Patent-, Gebrauchsmuster- oder Geschmaeksmustereintrag vorbehalten.	Datum	Name	(Benennung)		
		Bearb.	07.10.15	JSW	Massblatt	
		Gepr.	12.10.15	JGE	Svi LQ	
		Verst.				
		Status	Freigabe			
		espeisberg		(Zeichnungsnummer)	M-591-220-01	Blatt
		Zust.	Aenderung	(Ersatz fuer)		1
		Datum				Bl.
		Name	(Urspr.)			
		(Dateiname Modell)	M-591-220-01	(Dateiname Zeichnung)	M-591-220-01	