

U_N: 230V ±10%, 50Hz
P min.: 40W
P max.: 400W
IP 20
t: 0°C - +50°C
F1: T 1,6A

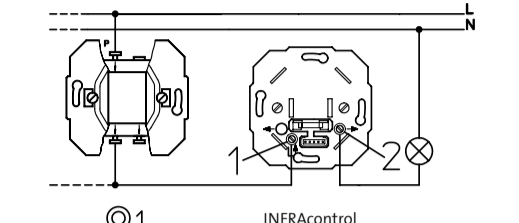
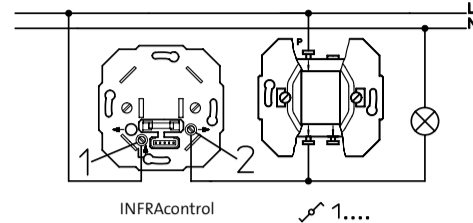
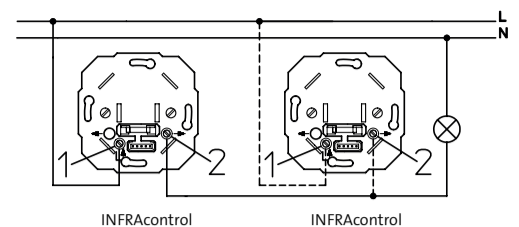
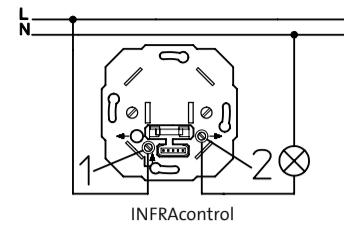
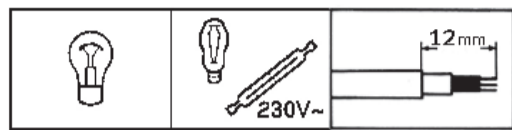

☛ Anleitung INFRAcontrol T 180°

Montage / Anschließung:
Regeln der Elektrotechnik beachten
-Vor Einbau des Gerätes Stromkreis abschalten
-Spannungsfreiheit prüfen!
-Sensorteil und Rahmen abnehmen
-Elektrischer Anschluß
1 (↑) L bzw. P (stromführender Leiter)
2 (→) Verbindungsdraht (zur Leuchte)
(⊗) = Leuchte, N = Neutraleiter
-Schaltbilder (siehe oben)
(S1) Grundschaltung
(S2) Parallelschaltung mehrerer INFRAcontrol (pro INFRAcontrol Grundlast 50W – max. 5 St. INFRAcontrol T 180°)
(S3) Dauer-EIN mit Aus/Wechselschalter(n) (↔) (Nach Ausschalten läuft die eingestellte Zeit nochmals ab)
(S4) Einschalten für die eingestellte Zeit mit Offner-Taster(n) (⊖) (Socle in Schalterdose einsetzen, ausrichten und festschrauben -Verzögerungszeit und Ansprechzeit einstellen (siehe Einstellung)
-Sensorteil und Rahmen aufdrücken
-Umschalter in gewünschte Position einstellen
I = Dauer-EIN / A = Automatik / O = Dauer-AUS (Nach Ausschalten läuft die eingestellte Zeit nochmals ab)

Beachten:
-Der INFRAcontrol kann keine Bewegungen durch feste Gegenstände (z. B. Glas) erfassen
-Niemals direkten Druck auf die Linse ausüben
-Beim erstmaligen Betrieb erfolgt ein verlängertes Einschalten (Formierungszeit)
-Kurzschlusschutz durch auswechselbare Feinsicherung (F1)
-In der Schweiz muss dem Gerät ein mechanischer Schalter vorgeschaltet werden

Einstellung:
Auf der Rückseite des Sensorteils befinden sich zwei Justierschrauben:
(E1)-Dämmerungssensor:
Tagbetrieb = Rechtsanschlag
Nachtbetrieb = Linksanschlag
(E2)-Verzögerungszeit:
MAX (ca. 240 s) = Rechtsanschlag
MIN (ca. 4 s) = Linksanschlag

Technische Änderungen vorbehalten!

Bitte beachten: Bei Montage der INFRAcontrol Bewegungsmelder ist darauf zu achten, dass nur die Komponenten der jeweiligen Gerätegeneration zusammgefügt werden. Ansonsten ist die Funktionsweise der Bewegungsmelder nicht garantiert.
Bitte darauf achten, dass die Sensoroberseite der Generation 2, sichtbar im Kunststoffteil „GEN II“ dem jeweiligen Gerätesockel der Generation 2, sichtbar auf dem Etikett des Metalltragringes „GEN II“ zugeordnet werden.

☛ INFRAcontrol T 180° Kullanım Kılavuzu

Montajı / Bağlanması:
Elektroteknik kurallarına uyunuz!
-Çihazın monte edilmesinden önce elektrik akımını kesiniz.
-Çihazın olup olmadığını kontrol ediniz.
-Sensörü ve çerçevesi yerinden çıkarmaz.
-Elektrik bağlantısı
1 (↑) L veya P (Akım taşıyıcı kablo)
2 (→) Bağlantı teli (lamba)
(⊗) = Lamba, N = Nötr kablo
-Yukarıdaki bağlama şemasına bakınız.
(S1) Ana devre
(S2) Birden fazla infraCONTROL bağlantısında paralel devre (Her infraCONTROL için: temel yük 50 W – en fazla 5 infraCONTROL bağlanabilir)
(S3) Sürekli devrede bulunur, kapama/değiştirme şalterli (↔) (Kapattıktan sonra ayarlanmış süre kadar devam eder.)
(S4) Ayarlanmış süre için açma tuşlu devreye sokma (⊖) -Ayağı şalter kutusuna yerleştiriniz, ayarlayınız ve vidayla sabitleştiriniz.
-Bekleme süresi ve ışığın hareket geçme derecesini ayarlayınız (şemaya bakınız).
-Sensörü ve çerçevesi birbirine geçiriniz.
-Değiştirme şalterini arzu edilen pozisyona getiriniz: I = Sürekli devrede bulunma / A = Otomatik / O = Sürekli devre dışı (Kapattıktan sonra ayarlanmış süre kadar devam eder.)
Dikkat:
-infraCONTROL sabit cisimlerin (örneğin cam) hareketini yakalayamaz.
-Lens'e hiç bir şekilde hiç bir basınç uygulanmamalıdır.
-Çihazın ilk kez kullanmaya başlanmasında, devreye girmesi normalden biraz daha uzun sürer (verilerin işleme başlama süresi).
-Değiştirilebilir duyarlı sigorta (F1) sayesinde kısa devre engellenmektedir.
-Çihazın ışıkta kullanımında bir ön mekanik şalter devreye sokulmalıdır.

Ayarlanma:
Sensörü arka yüzünde iki ayar vidası bulunur.
(E1)-Kartma sensörü:
Gündüz çalışma = Sağa döndürme
Gece çalışma = Sola döndürme
(E2)-Bekleme süresi:
Maksimum (240 s) = Sağa döndürme
Minimum (4 s) = Sola döndürme

Teknik değişiklikler yapılabilmektedir.

Lütfen dikkat: INFRAcontrol hareket dedektörü monte edilirken sadece her birinin bileşenlerinin olduğundan emin olun. Çihaz üretimi birleştirildi. Aksi takdirde, hareket dedektörünün çalışması garanti edilmez. Lütfen „GEN II“ plastik parçasında görülebilen 2. nesil sensör baş kısmınının, 2. nesil metal yatak halkasının „GEN II“ etiketi üzerindeki görünürlüğüne, 2. nesil cihaz tabanına tahsis edilmiş olduğundan emin olun.

☛ Instructions for INFRAcontrol T 180°

Fitting / Connection:
Comply with all electrical engineering regulations!
-Disconnect from mains before fitting the unit
-Check that there is no voltage
-Take off sensor part and frame
-Electrical connection
1 (↑) L or P (current carrying conductor)
2 (→) Connecting wire (to the lamp)
(⊗) = lamp, N = neutral conductor
-see above for circuit diagrams
(S1) Basic wiring
(S2) Parallel wiring of more than one INFRAcontrol (for each INFRAcontrol basic load 50W – max. 5 x INFRAcontrol T 180°)
(S3) Continually ON with off/changeover switch(-es) (↔) (After switching off the set time runs once more)
(S4) Switching on for the set time with n/c pushbutton(s) (⊖)
-Insert the lamp base in the switch box, align and tighten screws
-Set the time delay and trigger brightness (see setting)
-Press on the sensor part and the frame
-Set the changeover switch to the desired position: I = continually ON / A = automatic / O = continually OFF
(After switching off the set time runs once more)

Please note:
-INFRAcontrol is not able to register movements through solid objects (e.g. glass)
-Never exert direct pressure on the lens
-When the device is operated for the first time, a protracted switching on will be effected (formation time)
-Protection against short circuits by means of a replaceable fine-wire fuse (F1)
-In Switzerland the device must have a mechanical switch connected in series

Setting:
There are two adjusting screws on the back of the sensor part:
(E1)-Twilight sensor:
day operation = to extreme right
night operation = to extreme left
(E2)-Time delay:
MAX (approx. 240 s) = to extreme right
MIN (approx. 4 s) = to extreme left

Subject to technical alterations.

Please note: When fitting the INFRAcontrol motion detector, it is important to ensure that only the components of the respective device generation are joined together. Otherwise, the operation of the motion detector is not guaranteed. Please make sure that the upper parts of the generation two sensor, visible in the plastic part "GEN II" is assigned to the metal bearing ring "GEN II".

☛ Monteringsanvisning för INFRAcontrol T 180°

Montering / Anslutning:
Gällande installationsregler måste alltid följas!
-Koppla ifrån strömmen innan du bygger in apparaten
-Kontrollera att ingen spänning ligger an
-Ta bort sensordelen och ramen.
-Elslutning
1 (↑) L resp. P (strömförande ledare)
2 (→) Förbindningsledning (till lampan)
(⊗) = Lampa, N = Nollledare
-kopplingsdiagram: se ovan
(S1) Grundkoppling
(S2) Parallellkoppling av flera infraCONTROL - enheter (nominell belastning 50W per infraCONTROL -enhet – max. 5 st. infraCONTROL -enheter)
(S3) Kontinuerligt TILL via strömställare med från/växlingsfunktion (↔) (Efter fränkoppling räknas den inställda tiden ned från början)
(S4) Aktivering av timerfunktionen via tryckknapp(ar) med öppningsfunktion. (⊖)
-Montera insatsen i dosan, justera i den och skruva fast den.
-Ställ in fördröjningstid och ljuskänslighet (se Inställning).
-Tryck på sensordelen och ramen.
-Ställ omkopplaren i önskat läge:
I = Kontinuerligt TILL / A = Automatik / O = Kontinuerligt FRÅN. (Efter fränkoppling räknas den inställda tiden ned från början)

Observera:
-infraCONTROL –enheten förmår inte registrera rörelser genom fasta material (t.ex. glas).
-Utsätt aldrig linsen för direkt tryck.
-När apparaten tas i bruk för första gången är inkopplings-tiden förlängd (formeringstid).
-Kortslutningsskydd med utbytbar försäkring (F1)
-I Schweiz måste en mekanisk strömställare vara inkopplad före apparaten.

Inställning:
På sensordelens baksida sitter två justerskruvar:
(E1)-Ljusrelä:
Dagdrift = högerläge
Nattdrift = vänsterläge
(E2)-Fördröjningstid:
MAX (ca. 240 s) = högerläge
MIN (ca. 4 s) = vänsterläge

Med reservation för tekniska förändringar.

Observera: Vid montering av INFRAcontrol rörelsedetektor är se till att endast komponenterna i varje Enhetsgenerering är sammanfogade. I annat fall garanteras inte rörelsedetektorns funktion. Se till att sensorhuvudets delar av generation 2, synliga i plastdelen „GEN II“, är tilldelade till respektive apparatbas av generation 2, synligt på etiketten på metallagerringen „GEN II“.

☛ Mode d'utilisation d' INFRAcontrol T 180°

Montage / Branchement:
Impérativement respecter les règles de l'électrotechnique
-Avant le montage de l'appareil, couper le voltage d'alimentation
-S'assurer de l'absence du voltage !
-Enlever la partie détecteur et le cadre
-Branchements électriques
1 (↑) L ou P (conducteur de tension)
2 (→) Fil de connexion (vers la lampe)
(⊗) = lampe, N = neutre
-schéma, voir ci-dessus
(S1) circuit de base
(S2) montage en parallèle de plusieurs INFRAcontrol (charge de base par INFRAcontrol 50W - 5 INFRAcontrol maximum)
(S3) connexion permanente avec interrupteur(s)
(↔) commutateur(s) (↔) (après la mise hors-circuit, la durée réglée se déroule de nouveau)
(S4) mise en circuit pour la durée réglée avec interrupteur(s) à contact normalement fermé (⊖)
-Mettre le socle dans le boîtier d'interrupteur, mettre à niveau et visser à fond
-Régler temporisation et luminosité de réaction (voir réglage)
-Presser dessus détecteur et cadre
-Placer le commutateur dans la position souhaitée: I = connexion permanente / A = Fonctionnement automatique / O = HORS circuit permanent
(après la mise hors-circuit, la durée réglée se déroule une nouvelle fois)

Tenir compte que:
-L'INFRAcontrol n'est pas en mesure de détecter les mouvements ayant lieu derrière un objet solide (verre par exemple)
-Ne jamais exercer de la pression directe sur la lentille
-Lors de la première mise en service, il y a une mise en circuit prolongée (temps d'activation)
-Protection contre courts-circuits par fusible interchangeable (F1)
-En Suisse, l'appareil doit être précédé d'un interrupteur mécanique

Réglage:
La face arrière du détecteur porte deux vis de réglage:
(E1)-détecteur de crépuscule:
Fonctionnement de jour = butée droite
fonctionnement de nuit = butée gauche
(E2)-temporisation:
MAXI (env. 240 s) = butée droite
MINI (env. 4 s) = butée gauche

Sous réserve de modifications techniques.
Attention : Il faut veiller, lors de l'installation du détecteur de mouvement INFRAcontrol, que seuls les composants de la génération d'appareils soient connectés, faute de quoi le fonctionnement du détecteur de mouvement ne peut être garanti.
Il faut veiller à ce que les pièces supérieures du détecteur de génération 2, visibles dans la partie plastique „GEN II“ soient relayées au socle de l'appareil de génération 2, visible sur l'étiquette de la bague métallique de support „GEN II“.

☛ Instrukcja INFRAcontrol T 180°

Montaż / Podłączenie:
Należy przestrzegać zasad pracy z urządzeniami elektro-technicznymi!
-przed rozpoczęciem montażu należy wyłączyć zasilanie
-sprawdzić, czy nie jest obecne napięcie
-zdemontować czujnik i ramę
-połączenie elektryczne
1 (↑) L ew. P (przewód fazowy)
2 (→) drut połączeniowy (do lampy)
(⊗) = oświetlenie, N = przewód neutralny
-schematy patrz powyżej
(S1) układ podstawowy
(S2) połączenie równoległe wielu infraCONTROL (na każdy infraCONTROL obciążenie podstawowe 50W – maks. 5 szt. infraCONTROL)
(S3) trwałe włączenie z wyłącznikiem lub przełącznikiem schodowym (↔) (po wyłączeniu upływa jeszcze raz nastawiony czas)
(S4) włączenie na nastawiony czas za pomocą przycisku(ów) otwierających (⊖)
-wstawić cokol do puszki włącznika, nastawić i przykwić
-nastawić czas zwłoki i jasność rozruchową (patrz ustawienie)
-wcisnąć część sensorową i ramę
-przełącznik ustawić według życzenia:
I = włz. na stałe / A automatycznie / O = wyłz. na stałe (po włączeniu upływa jeszcze raz nastawiony czas)

uwaga:
-infraCONTROL nie może rejestrować ruchów przedmiotów stałych (np. szkło)
-nigdy nie powodować bezpośredniego nacisku na soczewkę
-w czasie pierwszego użytku nastąpi przedłużony czas włączania (czas formowania)
-Bezpiecznik (F1) zabezpiecza urządzenie przed zwarciem.
-w Szwajcarii musi być do urządzenia dołączony przełącznik mechaniczny

ustawienie:
na stronie tylnej części sensorowej znajdują się dwie śruby regulujące:
(E1)-sensor ściemniający:
użycie dzienne – do oporu w prawo
użycie w nocy – do oporu w lewo
(E2)-czas opóźnienia:
MAKS (ok. 240 s.) = do oporu w prawo
MIN (ok. 4 s.) = do oporu w lewo

Zmiany techniczne zastrzeżone!

Uwaga: Podczas instalowania wykrywacza ruchu INFRAcontrol należy się upewnić, że tylko komponenty danej generacji Generowanie urządzeń jest połączone. W przeciwnym razie działanie czujnika ruchu nie jest gwarantowane. Należy upewnić się, że części głowicy czujnika generacji 2, widoczne w części „GEN II“ z tworzywa sztucznego, są przypisane do odpowiedniej podstawy urządzenia generacji 2, widoczne na etykiecie metalowego pierścienia łożyskowego „GEN II“.

☛ Handleiding INFRAcontrol T 180°

Montage / Aansluiting:
Elektrotechnische voorschriften in acht nemen!
-Voor inbouw van het apparaat stroomkring uitschakelen
-Spanningsvrijheid controleren
-Het sensordeel en het frame afnemen
-Elektrische aansluiting
1 (↑) L resp. P (stroomvoerende geleider)
2 (→) Verbindingsdraad (naar de lamp)
(⊗) = Lampe, N = Neutrale geleider
-Schakelschema zie boven
(S1) basisschakeling
(S2) Parallele schakeling van meerdere INFRAcontrol (per INFRAcontrol grondlast 50W – max. 5 eenheden INFRAcontrol)
(S3) Constant-AAN met Uit/Wisselchakelaar(s) (↔) (Na het uitschakelen loopt de ingestelde tijd nogmaals af)
(S4) Inschakelen voor de ingestelde tijd met openaars-toets(en) (⊖)
-De sokkel in de schakelaardoos steken, uitlijnen en vastschroeven
-Vertragingstijd en lichtsterkte voor de activering instellen (zie instelling)
-Sensordeel en frame opdrukken
-De commutator in de gewenste positie instellen:
I = Constant-AAN / A = Automatisch / O = Constant-UIT (Na het uitschakelen loopt de ingestelde tijd nogmaals af)

In acht nemen:
-De INFRAcontrol kan geen bewegingen door vaste voorwerpen (bijvoorbeeld glas) registreren
-Nooit rechtstreekse druk op de lens uitoefenen
-Bij het eerste bedrijf vindt een langere inschakeling plaats (formeertijd)
-Kortsluitingsbeveiliging door uitwisselbare miniaturzekering (F1)
-In Zwitserland moet het toestel met een mechanische schakelaar voorgeschakeld worden

Instelling:
Aan de achterkant van het sensordeel bevinden zich twee justerschroeven:
(E1)-Dempsensor:
dagbedrijf = aanslag naar rechts
nachtbedrijf = aanslag naar links
(E2)-Vertragingstijd:
MAX (ca. 240 s) = aanslag naar rechts
MIN (ca. 4 s) = aanslag naar links

Technische veranderingen voorbehouden

Belangrijk: Bij de montage van de INFRAcontrol bewegingsmelders moet verzekerd worden dat alleen de componenten van de betreffende apparatengeneratie samengevoegd worden. Anders is de werking van de bewegingsmelders niet gegarandeerd. Verzekeren dat de sensorbodemdelen van de generatie 2, zichtbaar in het kunststof deel „GEN II“ aan de betreffende apparatensokkel van de generatie 2, zichtbaar op het etiket van de metalen draagring „GEN II“ toegewezen worden.

☛ Bruksanvisning INFRAcontrol T 180°

Montering / tilkopling:
Overhold reglene elektroteknikk!
-Kople fra strømkretsen før enheten monteres
-Kontroller at den er fri for spenning
-Fjern sensordel og ramme
-Elektrisk tilkopling
1 (↑) L hhv. P (strømførende leder)
2 (→) Forbindelsesledning (til lampe)
(⊗) = lampe, N = nøytralleider
-kopplingsdiagrammer, se ovenfor
(S1) Grunnkopling
(S2) Parallellkopling av flere infraCONTROLS (pro infraCONTROL grunnlast 50 W – maks. 5 timer infraCONTROL)
(S3) Konstant-PÅ med AV/valgbytter(e) (↔) (Når apparatet er slått på går den innstilte tiden en gang til)
(S4) Åpner-knapp(er) som slår på apparatet for den innstilte tiden (⊖)
-Sett sokkelen inn i bryterboksen, juster den og skru den fast
-Still inn forsinkelsetid og reaksjonstid (se „Instilling“)
-Sett på sensordel og ramme
-Still bryteren i ønsket stilling: I = konstant-PÅ / A = automatik / O = konstant-AV (Når apparatet er slått på går den innstilte tiden en gang til)

Viktig:
-infraCONTROL kan ikke registrere bevegelser gjennom faste gjenstander (f.eks. glass)
-Linsen må aldri utsettes for trykk
-Det tar lengre tid å slå på apparatet første gangen det tas i bruk (formeringstid)
-Kortslutningsvern med hjelp av utskiftbar forsikring (F1)
-I Sveits må apparatet forhåndskoples med en mekanisk kopling
Instilling:
A Det befinner seg to justerskruer på baksiden av sensordelen:
(E1)-Skumingsensor:
dagdrift = minimalinnstilling (høyre)
nattdrift = maksimalinnstilling (venstre)
(E2)-Forsinkelsetid:
MAKS. (ca. 240 sek.) = høyrestilt
MIN. (ca. 4 sek.) = venstrestilt

Med forbehold om tekniske endringer.

Vær oppmerksom: Når du installerer INFRAcontrol bevegelsesdetektoren, må du kontrollere at bare komponentene til de respektive Enhetsgenerering er samlet sammen. Ellers er driften av bevegelsesdetektoren ikke garantert. Pass på at sensorhodedelene i generasjon 2, synlig i plastdel „GEN II“, er tilordnet til respektive aggregatbase av generasjon 2, synlig på etiketten til metallisk lagring „GEN II“.

☛ Instrucción INFRAcontrol T 180°

Montaje / Conexión:
¡Observar las reglas de la electrotecnial
-¡Desconectar el circuito antes de proceder al montaje del aparato!
-Verificar la ausencia de voltaje
-Quitar la pieza del sensor y el marco
-Conexión eléctrica
1 (↑) L resp. P (cable conductor de corriente)
2 (→) cable de conexión (a la lámpara)
(⊗) = Lámpara, N = conductor neutro
-ver arriba los esquemas de conexiones
(S1) conexión básica
(S2) conexión en paralelo de varios INFRAcontrol (por cada INFRAcontrol carga básica 50W – máx. 5 unid. INFRAcontrol)
(S3) Conexión continua con Desconectador(es) /Commutador(es) (↔) (Después de desconectar el tiempo ajustado transcurre de nuevo)
(S4) Conectar para el tiempo puesto con pulsador(es) de contacto de reposo (⊖)
-Introducir el zócalo en la caja de interruptores, ajustar y atornillar firmemente
-Ajustar el tiempo de retardo y la luminosidad de reacción (ver ajuste)
-Reponer la pieza del sensor y el marco
-Ajustar el conmutador en la posición deseada:
I = Conexión continua / A = Automático / O = Desconexión continua (Después de desconectar el tiempo ajustado transcurre de nuevo)

Observar:
-El INFRAcontrol no puede percibir movimientos a través de objetos sólidos (por ejemplo, el vidrio)
-No ejercer nunca presión directa sobre el lente.
-La primera vez que trabaje tendrá lugar una conexión prolongada (tiempo de formación)
-Protección contra cortocircuito mediante fusible sensible (F1)
-En Suiza hay que intercalar un interruptor mecánico al equipo.

Ajuste:
En la parte posterior de la pieza del sensor se encuentran dos tornillos de ajuste:
(E1)-sensor del crepúsculo:
explotación diurna = tope hacia la derecha
explotación nocturna = tope hacia la izquierda
(E2)-tiempo de retardo:
MAX (aprox. 240 s) = tope hacia la derecha
MIN (aprox. 4 s) = tope hacia la izquierda

Salvo modificaciones técnicas.

Tenga en cuenta: cuando instale el detector de movimiento INFRAcontrol, asegúrese de que solo los componentes de los respectivos. La generación de dispositivos está unida. De lo contrario, la operación del detector de movimiento no está garantizada. Asegúrese de que las partes del cabezal del sensor de la generación 2, visibles en la pieza de plástico „GEN II“, estén asignadas a la base del dispositivo respectivo de la generación 2, visiblemente en la etiqueta del anillo portante de metal „GEN II“.

☛ Ohjeet INFRAcontrol T 180°

Asennus / liittäminen:
Noudatettava sähkötekniikassa yleisiä sääntöjä!
-Kytke virtapiiri ennen asennukseen ryhtymistä
-Tarkasta että jännittä ei ole
-Poista sensoriosa ja kehys
-Sähköliitäntä
1 (↑) L tai P (virallinen johdin)
2 (→) Liitäntäjohto (lamppuun)
(⊗) = lamppu, N = nollajohdin
-kytkentäkaaviot katso ylempänä
(S1) Peruskytettä
(S2) Useamman infraCONTROL:in rinnankytkentä (pro infraCONTROL peruskulue 50W – maks. 5 kpl. infraCONTROL)
(S3) Kesto-PÄÄLLE Pois/virrankäntäimellä (-käntäimillä) (↔) (Päättäpöskytkenään jälkeen juoksee säädetty aika vielä ker-ran läpi)
(S4) Kytkentä säädettyn aikaan avajaipainikkealla(-painikkeilla) (⊖)
-Aseta kanta kytkentärasiaan, suorista ja ruuvaa kiinni
-Säädä viiveaika ja havahtumisvaloisuus (katso Asetus)
-Paina sensoriosa ja kehys paikoilleen
-Vaihtokytkin säädetään haluttuun kohtaan:
I = Kesto-PÄÄLLE / A = Automaattika / O = Kesto-POIS (Päättäpöskytkenään jälkeen juoksee säädetty aika vielä ker-ran läpi)

Huomioi:
-infraCONTROL ei pysty tunnistamaan liikehintoja lujuen esineiden (esim. lasi) läpi
-Linsä ei saa koskaan painaa
-Ensimmäisen käyttökerran aikana on kytkentä pidennetty (muotoilu aika)

-Oikosulkusuojauksena on vaihdettava pienvirtavaroke (F1)
-Sveitsissä laitteen eteen on esikytkettävä mekaninen kytkin

Asetus:
Sensoriosan kääntöpuolella on kaksi tarkkuutusruuvia:
(E1)-Hämärensensori:
Päiväkäyttö = vasteeseen oikealle
Yökäyttö = vasteeseen vasemmalle
(E2)-Viiveaika:
MAX (n. 240 s) = vasteeseen oikealle
MIN (n. 4 s) = vasteeseen vasemmalle

Oikeus teknisiin muutoksiin pidätetään.

Huomaa: Kun asennat INFRAcontrol-liiketunnistimen, varmista, että vain vastaavat komponentit Laitteen syntymisen on yhdistetty toisiinsa. Muussa tapauksessa liiketunnistimen toiminta ei ole taattu. Varmista, että generaattorin 2 generaattorin pääosan osat, jotka näkyvät muoviossa osassa „GEN II“, on merkitty vastaavaan sukupolven 2 laitekantaan, näkyvästi metallilangan renkaan „GEN II“ etikettiin.

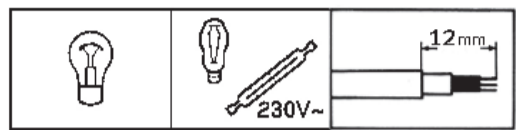
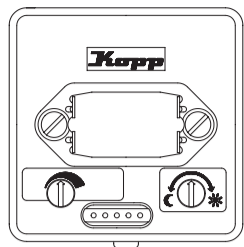
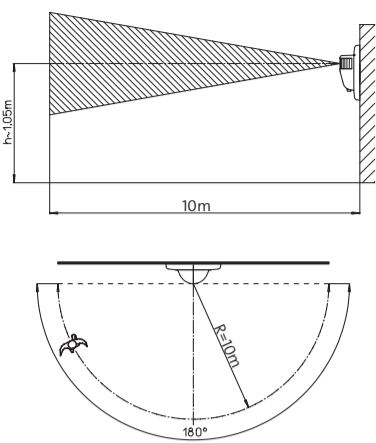

U_N: 230V ±10%, 50Hz
P min.: 40W
P max.: 400W
IP 20
t: 0°C - +50°C
F1: T 1,6A

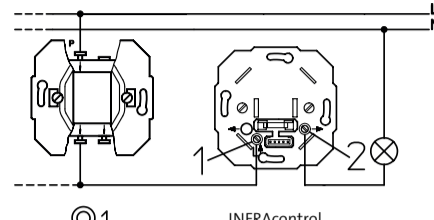
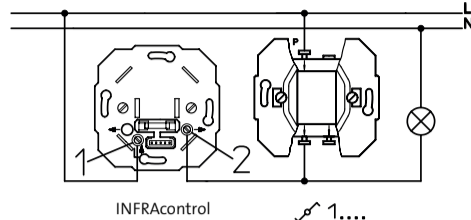
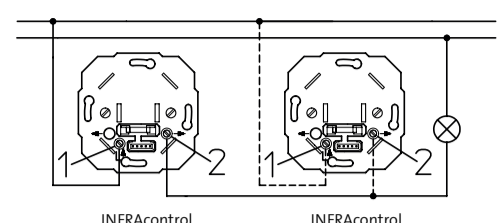
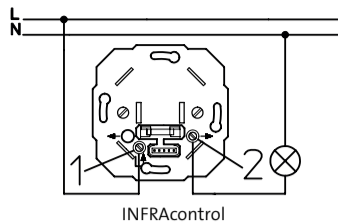

INFRAcontrol T 180° Návod k použití

Montáž / připojení:
Dodržujte pravidla elektrotechniky!
-Před instalací přístroje vypnete proudový obvod
-Zkontrolujte, zda je odpojeno napětí
-Sejměte součást s čidlem a rámeček
-Elektrické připojení
1 (↗) L popř. P (vodící vedoucí proud)
2 (→) Připojný vodič (k žárovce)
(⊗) = lampa, N = neutrální vodič
-schémata zapojení viz nahore
(S1) Základní zapojení
(S2) Paralelní zapojení několika zařízení infraCONTROL 2002 (výkon 50 W na jedno zařízení infraCONTROL – max. 5 ks zařízení infraCONTROL 2002)
(S3) Trvale zapnuté s jedním nebo několika vypínači/ přepínači (↗) (Po vypnutí uplyne nastavený čas ještě jednou)
(S4) Einschalten mit Öffner-Taster(n) (⊕)
-Vložte držák do krabice, vyrovnajte ho a přišroubujte
-Nastavte dobu prodlevy a potřebný jas, při kterém přístroj reaguje (viz nastavení)
-Natlačte součást s čidlem a rámeček
-Nastavte přepínač na zvolenou polohu:
I = trvale zapnuté / A = automatika / 0 = trvale vypnuté (Po vypnutí uplyne nastavený čas ještě jednou)

Upozornění:
-Zařízení infraCONTROL nemůže zaznamenat pohyby způsobené pevnými předměty (např. skleněnými předměty)
-Nikdy netlačte přímo na čočku
-Zařízení infraCONTROL nemůže zaznamenat pohyby způsobené pevnými předměty (např. skleněnými předměty)
-Jako protizkratová ochrana slouží vymenitelná jemná pojistka (F1)
-Ve Švýcarsku musí být přístroj předfázen mechanicky spinač

Nastavení:
Na zadní straně součásti s čidlem se nacházejí dva justážní šrouby:
(E1)-Čidlo stmívání:
provoz za dne = pravý doraz
provoz v noci = levý doraz
(E2)-Doby prodlevy:
MAX (cca. 240 s) = pravý doraz
MIN (cca. 4 s) = levý doraz

Technické změny vyhrazeny.
Upozornění: Při instalaci detektorů pohybu INFRAcontrol se ujistěte, že jsou spojeny pouze komponenty příslušné generace zařízení. V opačném případě není funkce detektoru pohybu zaručena.
Ujistěte se, že součásti čidla hlavy generace 2, viditelné v plastové části „GEN II“, jsou přiřazeny příslušné základně zařízení generace 2, viditelné na štítku kovového ložiskového kroužku „GEN II“.

Всунь INFRAcontrol T 180°

Монтаж / підключення:
Дотримуйтеся правил електротехніки!
-перед установкою приладу відключіть електроживлення
-Проконайтесь в тім, що система не під напругою
-Зняти сенсорну частину і рамку
-Електричне підключення
1 (↗) L або P (ліній-фаза)
2 (→) З'єднувальний провід (до лампочки)
(⊗) = лампа, N = нульовий провід
-схему див. вище
(S1) Базове підключення
(S2) Паралельне відключення декількох INFRAcontrol (Базове навантаження на кожний INFRAcontrol 50 Вт – max. 5 год. роботи у режимі INFRAcontrol)
(S3) Режим подожженого включення з реле відключення (↗) (Після відключення ще раз проходить встановлений час)
(S4) Включення на встановлений час кнопочним вимикачем (вимикачами) (⊕)
-Вставити цоколь в коробку вимикача, вирівняти і закріпити шурупами
-Встановити час очікування та яскравість дії (див. установки)
-Вставити сенсорну частину і рамку
-Встановити перемикач на бажану позицію: I = режим подожженого включення / A = автоматичний режим / 0 = режим подожженого відключення (Після відключення ще раз проходить встановлений час)
Примітка:
-INFRAcontrol не реагує на рух через тверді предмети (напр. скло)
-Ніколи не надавлювати безпосередньо на лінію
-При першому користуванні приладом виконуються подожжене включення (час формування)
-Захист від короткого замикання здійснюється за допомогою замічних слабкострумових запобіжників (F1)
-В Швейцарії необхідно встановити перед приладом механічний вимикач

Настройка:
На задній стороні сенсорної частини знаходяться два гвинта настройки:
(E1)-Сенсор смеркання:
у денний час = праве положення
у нічний час = ліве положення
(E2)-Час очікування:
МАКС. (близько 240 с) = праве положення
МІН (близько 4 с) = ліве положення
Виробник залишає за собою право на технічні зміни.

Будь ласка, зверніть увагу: під час встановлення детекторів руху INFRAcontrol переконайтеся, що з'єднані тільки компоненти відповідного пристрою. В іншому випадку робота детектора руху не гарантується. Будь ласка, переконайтеся, що елементи 2-го покоління датчиків, видимі в пластмасовій частині „GEN II“, призначені для відповідної основи пристрою генерації 2, помітно на ярлику металевого підшипникового кільця „GEN II“.

Az INFRAcontrol T 180° kezelési utasítása

Szerelés / bekötés:
Az elektrotechnikai szabályokat be kell tartani!
-A készülék beépítése előtt az áramkört szakítsa meg.
-A feszültségmentességet vizsgálja meg.
-Vegyük le az érzékelőrészt és a keretet
-Elektromos csatlakoztatás
1 (↗) L ill. P (áramvezető, fázis vezeték)
2 (→) Összekötő huzal (a lámpához)
(⊗) = világítóttest (lámpa), N = nullavezeték
-kapcsolási rajzot lásd fent
(S1) Alapkapcsolás
(S2) Több infraCONTROL párhuzamos kapcsolása (infraCONTROL egységenként 50W alapterhelés – max. 5 db. infraCONTROL)
(S3) Állandóra bekapcsolás a ki/be ill. váltókapcsolóval (↗) (A kikapcsolás után a beállított idő még egyszer lefut)
(S4) Bekapcsolás a beállított időre a nyitógombbal/gombokkal (⊕)
-Az aljzatot helyezzük a kapcsolódobozba, állítsuk síkba, és rögzítsük csavarokkal
-Állítsuk be a késleltetést és a bekapcsolási fényerőt (ld. a beállításnál)
-Nyomjuk a helyére az érzékelőrészt és a keretet
-Állítsuk a váltókapcsolót a kívánt helyzetbe:
I = állandóra bekapcsolva / A = automatika / 0 = állandóra kikapcsolva
(A kikapcsolás után a beállított idő még egyszer lefut)

Figyelmeztetések:
-Az infraCONTROL nem képes szilárd tárgyak (pl. üveg) mozgását érzékelni.
-Tilos a lencsét közvetlenül megnyomni!
-Az első üzembe helyezésnél hosszabb lesz a bekapcsolás ideje (formázási idő)
-Zárlatvédelem a cserélhető finombiztosító (F1) révén.
-Svájcban a készülék elé mechanikai kapcsolót kell beiktatni.

Beállítás:
Az érzékelőrészt hátoldalon két beállító csavar találhatók:
(E1)-Fényviszonyok érzékelője:
nappali üzem = jobboldali ütközésig
éjszakai üzem = baloldali ütközésig
(E2)-Késleltetés:
MAX (kb. 240 s) = jobboldali ütközésig
MIN (kb. 4 s) = baloldali ütközésig

A műszaki változtatások joga fenntartva.

Kérjük, vegye figyelembe: Az INFRAcontrol mozgásérzékelő telepítésekor győződjünk meg arról, hogy csak a megfelelő készülékgyártás összetevői csatlakoznak egymáshoz. Ellenkező esetben a mozgásérzékelő működése nem garantált.
Győződjön meg róla, hogy a 2. generációs érzékelő fejrészei, melyek a „GEN II” műanyag részen láthatóak, a 2. generációs megfelelő eszközalaphoz vannak hozzárendelve, láthatóan a „GEN II” fémcsap gyűrű címkéjén.

INFRAcontrol T 180° instrukcija

Montavimas / prijungimas:
Laikykities elektrotechnikos taisyklių!
-Prieš montuojant prietaisą, išjunkite srovės grandinę
-Patikrinkite, ar nėra įtampos
-Nuimti sensoriaus dalį ir rėmus
-Elektrons prijungimas
1 (↗) L arba P (elektros laidas)
2 (→) Sujungimo laidas (prie šviestuvo)
(⊗) = šviestuvas, N = neutralus laidas
-schemos – , r. aukščiau
(S1) Pagrindinis sujungimas
(S2) Keleto INFRAcontrol lygiagretus sujungimas (vieno INFRAcontrol pagr. aprovimas 50W – maks. 5 vnt. INFRAcontrol)
(S3) Trukmės-įjungimas su išjungimo/kaitos jungikliu (lais) (↗) (Po išjungimo nustatytas laikas dar kartą pasibaigia)
(S4) Nustatyto laiko įjungimas su atidariklio mygtuku(-ais) (⊕)
-Įstatyti cokolį į el. Rozetę, ištiesinti ir prisukti
-Nustatyti uždelsimo laiką ir reagavimo šviեսumą (žiūrėti nustatymą)
-Įspausti sensoriaus dalį ir rėmus
-Perjungęja nustatyti į norimą poziciją: I = Trukmės-ĮJUN / A = Automatik / 0 = Trukmės IŠJUNGIMAS (Po išjungimo nustatytas laikas dar kartą pasibaigia)
Atkreipkite dėmesį:
-INFRAcontrol negali apimti jokių judesių per kietus daiktus (pvz. stiklą)
-Niekada nedaryti tiesioginio spaudimo lžšiu
-Pirmą kartą naudojant prietaisą įjungimas yra uždelstas (Formavimo laikas)
-Nuo trumpo sujungimo yra saugojama pakeičiamu jautriu saugikliu (F1)
-Šveicarijoje turi būti prie prietaiso pajungtas mechaninis jungiklis

Nustatymas:
Sensoriaus dalies užpakalinėje pusėje yra du reguliavimo varžtai:
(E1)-Prieblandos sensorius:
Eksploatacija dieną = sukti į dešinę, kol užsifiksuoja
Eksploatacija naktį = sukti į kairę, kol užsifiksuoja
(E2)-Uždelsimo laikas:
MAKS (apie 240 sek.) = sukti į dešinę
MIN (apie 4 sek.) = sukti į kairę, kol užsifiksuoja

Gali būti techninių pakeitimų.
Atkreipkite dėmesį: montuodami INFRAcontrol judesio detektorius, įsitikinkite, kad kartu sujungtos tik atitinkamo įrenginio generavimo dalys. Priešingu atveju judesio jutiklio veikimas negarantuojamas.
Įsitikinkite, kad jutiklio galvutės 2-ojo tipo dalys, matomos plastikinėje dalyje „GEN II“, priskiriamos atitinkamai 2-ojo tipo prietaiso basei, matomai ant metalinio guolio žiedo „GEN II“ etiketėje.

Kasutusjuhend INFRAcontrol T 180°

Montaazh / ühendamine:
Järgida elektrotehnika reegleid!
-Enne seadme paigaldamist vooluvõrk välja lülitada
-Kontrollida, et pinget pole
-Eemaldage sensori osa ja raam
-Elektriline ühendus
1 (↗) L või P (voolujuht)
2 (→) Ühendustraat (lambi jaoks)
(⊗) = valgusti, N = maandusvt. lülitusjooniseid
(S1) Põhilülitus
(S2) Paralleellülitus mitme infraCONTROLi kasutamisel (iga infraCONTROLi võimsus 50W – maks. 5 infraCONTROL seadet)
(S3) Pidev töörežiim-SISSE välja-/mitme lülitite)ga (↗) (Pärast väljalülitamist läbib seade valitud aja veelkord)
(S4) Lülitage valitud aeg sisse avamislülitite)ga (⊕)
-Asetage alusplaat lülituspessa, paigaldage ja kruvige kinni
-Valige viivitusaeg ja reageerimise valgus (vt häälestamist)
-Vajutage sensori osa ja raam peale
-Valige ümberlülitiga sobiv positsioon:
I = Pidev töörežiim-SISSE / A = Automaatika / 0 = Pidev töörežiim-VÄLJA (Pärast väljalülitamist läbib seade valitud aja veelkord)

Tähelepanu!
-infraCONTROL ei tungi läbi kompaktsete esemete (nt klaas)
-läästet tuleb kaitsta otsese surve eest
-Esmakordsel kasutamisel viivitub seadme sisselülitamine (formeerimisae)
-Lühikeitsmeks on vahetatavad sulav kaitsmed (F1)
-Šveitsis tuleb seadmele paigaldada mehaaniline lülit

Häälestamine.
Sensori tagaküljel on kaks justeerimiskruvi:
(E1)-Hämarussensor:
päevarežiim = parempööre lõpuni
öörežiim = vasakpööre lõpuni
(E2)-Viivitusaeg:
MAKS. (ca. 240 sek.) = parempööre lõpuni
MIN. (ca. 4 sek.) = vasakpööre lõpuni

Võib esineda tehnilisi muudatusi.

Pidage meeles: INFRAcontrol liikumisandmete paigaldamisel veenduge, et ühendatud on ainult vastava seadme genereerimise komponendid. Vastasel juhul ei ole liikumisanuduri töö garanteeritud.
Veenduge, et põlvkonna 2 anduri põlvkonna osad, mis on nähtavad plastist osa „GEN II”, omistatakse põlvkonna 2 vastavale seadme alusele, mis on nähtavalt metallist laagerõnga „GEN II” etiketil nähtav.

INFRAcontrol T 180° instrukcija

Montaža / pieslēgšana:
Ievērojiet elektrotehnikas noteikumus!
-Pirms iekārtas montāžas izslēdziet strāvu ķēdē
-Pārbaudiet, vai nav sprieguma
-Noņemiet sensoru daļu un rāmi
-Elektriskais savienojums
1 (↗) L, resp. P (elektrovadītājs)
2 (→) Savienojotais vads (ar lampu)
(⊗) = svietlīka, N = neitrālais vadītājs
-shēmu skat. augstāk
(S1) Pamatslēgums
(S2) Vairāku INFRAcontrol paralēlais slēgums (pro INFRAcontrol pamatslodze 50W – max.5 st. INFRAcontrol)
(S3) Pastāvīgi ieslēgts ar izslēgšanas -maīnas slēdzi (slēdzīem) (↗) (Pēc izslēgšanās iestādītais laiks paiet vēlreiz)
(S4) Ieslēgt uz iestādīto laiku ar atvērtāustaiņu (taustaiņiem) (⊕)
-Cokolu ievietot slēdža kārbā, nofiksēt un pieskrūvēt ar klātpieliktajām skrūvēm
-Iestādīt kavējuma laiku un vēlamu gaišumu (sk. regulēšanu)
-Nofiksēt sensoru daļu un rāmi
-Pārlēdzējū noregulēt vēlamajā pozīcijā:
I = pastāvīgi ieslēgts / A = automatika / 0 = pastāvīgi izslēgts (Pēc izslēgšanās iestādītais laiks paiet vēlreiz)
Uzmanību:
-INFRAcontrol nespēj fiksēt cietu priekšmetu kustības (piem., stikla)
-Nekad neizdarīt spiedienu tieši uz lēcu
-Pirmoreiz ieslēdzot, notiek ilgāka ieslēgšanās (veidošanās laiks)
-Aizsardzību pret īssavienojumu nodrošina maināmais jūtīgais drošinātājs (F1)
-Šveicē aparātā jābūt pie mehāniskā slēdža priekšslēgumam

Regulēšana:
Sensoru daļas aizmugurē atrodas divas regulēšanas skrūves:
(E1)-Krēslas sensors:
dienas režīms = maksimāli pa labi
nakts režīms = maksimāli pa kreisi
(E2)-Kavējuma laiks:
MAX (apm. 240 sek.) = maksimāli pa labi
MIN (apm. 4 sek.) = maksimāli pa kreisi

Iespējamas tehniskas izmaiņas.

Lūdzu, ņemiet vērā: uzstādot INFRAcontrol kustības detektorus, pārliecinieties, vai ir savienotas tikai attiecīgās ierīces paaudzes sastāvdaļas. Pretējā gadījumā kustības detektora darbība nav garantēta.
Lūdzu, pārliecinieties, ka 2. paaudzes sensoru galviņas daļas, kas redzamas plastmasas daļā „GEN II”, tiek atcinātas uz 2. paaudzes ierīču bāzi, kas redzami uz metāla gultņa gredzena „GEN II” etiķetes.

Οδηγίες χρήσης INFRAcontrol T 180°

Τοποθέτηση / σύνδεση:
Πρέπει τους κανόνες ηλεκτροτεχνίας!
-Πριν την τοποθέτηση του μηχανισμού διακόψτε τη παροχή ρεύματος!
-Βεβαιωθείτε ότι δεν υπάρχει τάση.
-Αφαιρέστε το εξάρτημα του αισθητήρα και το πλαίσιο
-Ηλεκτρική σύνδεση
1 (↗) L ή P (ρευματοφόρος αγωγός, φάση)
2 (→) Καλώδιο σύνδεσης (προς λαμπτήρα),
(⊗) = Λαμπτήρας, N = ουδέτερος αγωγός
-βλέπε διαγράμματα συνδεσμολογίας
(S1) Βασική σύνδεση
(S2) Παράλληλη σύνδεση πολλών συσκευών infraCONTROL (Βασικό φορτίο 50W ανά infraCONTROL – μέγιστος αριθμός τεμαχίων infraCONTROL: 5)
(S3) Συνεχής ενεργοποίηση με απλό/αλλέ ρετούρ διακόπτη(-ες) (↗) (Όταν τίθεται εκτός λειτουργίας ενεργοποιείται μία φορά για το επιλεγμένο χρονικό διάστημα)
(S4) Θέση σε λειτουργία για το επιλεγμένο χρονικό διάστημα με διακόπτη(ες) μπουτόν που έχουν κανονικά κλειστή επαφή (n/c) (⊕)
-Τοποθετήστε τη βάση στο κουτί διακοπών, ευθυγραμμίστε την και στερεώστε την με τις βίδες
-Ρυθμίστε το χρόνο ενεργοποίησης φορτίου και τον αισθητήρα φωτεινότητας (βλ. ρύθμιση)
-Ανοίξτε πιέζοντας το εξάρτημα αισθητήρα και το πλαίσιο
-Ρυθμίστε το μεταγωγέα στην επιθυμητή θέση: I = συνεχής ενεργοποίηση / A = αυτόματη λειτουργία / 0 = συνεχής απενεργοποίηση
(Όταν τίθεται εκτός λειτουργίας ενεργοποιείται μία φορά για το επιλεγμένο χρονικό διάστημα)

Λάβετε υπόψη:
-Η συσκευή infraCONTROL δεν μπορεί να εντοπίζει κινήσεις μέσα από στερεά αντικείμενα (π.χ. γυαλί)
-Μην ασκείτε ποτέ πίεση επί του φακού
-Όταν τίθεται σε λειτουργία για πρώτη φορά, ενεργοποιείται για παρατεταμένο χρόνο (χρόνος ρύθμισης)
-Προστασία βραχυκυκλώματος μέσω αντικαθιστούμενης μικροσφάλειας (F1)
-Στην Ελλάδα, της συσκευής πρέπει να προηγείται σε σειρά μηχανικός διακόπτης

Ρύθμιση:
Στην πίσω πλευρά του εξαρτήματος του αισθητήρα υπάρχουν δύο σημεία ρύθμισης:
(E1)-Αισθητήρας φωτεινότητας (ήλιος-φεγγάρι):
Λειτουργία ημέρας= γυρίστε τη βίδα στην ακραία δεξιά θέση. Λειτουργία νυκτός= γυρίστε τη βίδα στην ακραία αριστερή θέση
(E2)-Χρόνος ενεργοποίησης φορτίου (I-O): Μέγ. (περίπου 240 sec) = γυρίστε τη βίδα στην ακραία δεξιά θέση. Ελάχ. (περίπου 4 sec) = γυρίστε τη βίδα στην ακραία αριστερή θέση

INFRAcontrol T 180° upute

Montaža / priključivanje:
Uvažiti pravila elektrotehnikae!
-prije ugradnje dimera isključiti strujni krug
-ispitati beznaponsko stanje
-Skinuti senzorni dio i okvir
-Električki priključak
1 (↗) L odn. P (fazni vodič)
2 (→) Žica za spoj/vezu (ka svjetlu)
(⊗) = svjetlika, N = neutralni vodič
-sheme spoja vidi gore
(S1) osnovna izvedba/oprema
-Prekidac podесиti u željenu poziciju: I = trajanje –EIN = uključiti / A = Automatik / 0 = trajno –AUS = isključiti (Nakon isključivanja još jednom ističe podešeno vrijeme)
(S4) Uključenje za podešeno vrijeme = otvorenom tipkom (n) (⊕)
-Podnožite staviti u utičnicu, ispraviti i čvrsto zašarafiti
-Podnožite usporavanje/odugovlačenje vremena s odgovarajućim svjetlosti (vidi podešavanje)
-Pritisnuti senzorni dio i okvir/ramu
-Prekidac podесиti u željenu poziciju: I = trajanje –EIN = uključiti / A = Automatik / 0 = trajno –AUS = isključiti (Nakon isključivanja još jednom ističe podešeno vrijeme)
Paziti/pridržavati se:
-INFRAcontrol ne može obuhvatiti pokretanje kroz čvrste predmete (npr. staklo)
-Nikada ne vršite direktan pritisak na leću
-Kod prvog rada sljedeći jedno proizvedeno uključivanje (vrijeme formiranja/oblikovanja)
-Zaštita od kratkog spoja izmjenjivim finim osiguračem (F1)
-U Švicarskoj se uređaju mora pred-uključiti jedan mehanički prekidač
Podešavanje:
Na stražnjoj strani senzornog dijela nalaze se dva šarafa za podešavanje:
(E1)-Senzor za sumrak:
dnevni rad = okretaj na desno
noćni rad = okretaj na lijevo
(E2)-Vrijeme odugovlačenja/usporevanja:
MAX (ca. 240 s) = okretaj na desno
MIN (ca. 4 s) = okretaj na lijevo

Pridržavamo pravo na tehničke izmjene.

Napomena: Priilikom ugradnje INFRAcontrol detektora pokreta, provjerite jesu li povezani samo komponente odgovarajuće generacije uređaja. Inače, rad detektora pokreta nije zajamčen.
Osigurajte da su dijelovi generacije glave senzora 2, vidljivi u plastičnom dijelu „GEN II”, dodijeljeni odgovarajućoj podlozi baze generacije 2, vidljivo na naljepnici metalnog ležajnog prstena „GEN II“.

Navodila INFRAcontrol T 180°

Montaža / priključitev:
Upoštevajte elektronska pravila!
-Pred montažo naprave izključite tokokrog
-Preverite, če je tokokrog brez napetosti
-Snmite senzor in okvir
-Priključev na električno omrežje
1 (↗) L oziroma P (električni prevodnik)
2 (→) Vezalna žica (k svetliki)
(⊗) = svetilka, N = nevtralni prevodnik
-sheme glej zgoraj
(S1) Osnovna vezava
(S2) Paralelna vezava več INFRAcontrol (na INFRAcontrol osnovna obremenitev 50W – max. 5 kom. INFRAcontrol)
(S3) Trajni VKLOP / A = Avtomatsko / 0 = trajni IZKLOP (Po izklopu nastavljen čas še enkrat preteče)
(S4) VKlop za nastavljen čas z odpiralno/odpiralnim tipko / tipkami (⊕)
-Vznožek vstavite v vtičnico stikala, ga naravnajte in privijajte
-Nastavite zakasnilni čas in vklopno svetlobo (glej nastavitve)
-Nanj pritisnite senzor in okvir
-Preklopnik nastavite v želenem položaju:
I = trajni VKLOP / A = Avtomatsko / 0 = trajni IZKLOP (Po izklopu nastavljen čas še enkrat preteče)
Upoštevajte:
-INFRAcontrol lahko zajame premike skozi trdne predmete (npr. steklo)
-Nikdar ne pritisajte direktno na lečo
-Pri prvem delovanju sledi podaljšani vklop (čas formiranja)
-Zaščito pred kratkim stikom nudí zamenljiva fina vaovalka (F1)
-V Švici je potrebno pred napravo predvklopiti mehansko stikalo
Nastavitve:
Na hrbtni strani senzora se nahajata dva vijaka za nastavitve:
(E1)-Senzor za mrak:
dnevno delovanje = desno omejilo
nočno delovanje = levo omejilo
(E2)-Zakasnilni čas:
MAX (ca. 240 s) = desno omejilo
MIN (ca. 4 s) = levo omejilo

Tehnične spremembe so pridržane.

Opomba: Pri nameščanju detektorjev gibanja INFRAcontrol poskrbite, da se združijo le komponente sestavnih delov naprave. V nasprotnem primeru delovanje detektorja gibanja ni zagotovljeno.
Prepričajte se, da so deli glave senzora 2, ki so vidni v plastičnem delu „GEN II”, dodeljeni vsaki ustrezni napravi generacije 2, vidno na nalepki kovinskega obroča „GEN II“.