



**Koopp**  
GERMANY

(D) (NL) (F) (GB) (S) (FIN)

## INFRAcontrol Bewegungsschalter AP IP44 Modell: R 110, R 180, R 270

*Bedienungsanleitung*

*Bedieningshandleiding*

*Mode d'emploi*

*Operating instructions*

*Bruksanvisning*

*Käyttöohje*



**D** *Bedienungsanleitung* 02-20

**NL** *Bedieningshandleiding* 21-39

**F** *Mode d'emploi* 40-58

**GB** *Operating instructions* 59-77

**S** *Bruksanvisning* 78-96

**FIN** *Käyttöohje* 97-115

### **Einleitung**

Sie haben sich für ein hochwertiges Qualitätsprodukt entschieden, das mit größter Sorgfalt hergestellt wurde. Nur eine sachgerechte Installation und Inbetriebnahme gewährleistet einen langen, zuverlässigen und störungsfreien Betrieb.

- Bitte machen Sie sich vor der Installation mit der Bedienungsanleitung vertraut.
- Bewahren Sie die Anleitung zum späteren Nachschlagen auf.

### Sicherheitshinweise

Installation nur durch Personen mit einschlägigen elektrotechnischen Kenntnissen und Erfahrungen.

Durch eine unsachgemäße Installation gefährden Sie:

- Ihr eigenes Leben
- Das Leben der Nutzer der elektrischen Anlage

Mit einer unsachgemäßen Installation riskieren Sie schwere Sachschäden, z. B. durch Brand.

Es droht für Sie die persönliche Haftung bei Personen- und Sachschäden.

Wenden Sie sich an einen Elektroinstallateur!

Für die Installation sind insbesondere folgende Fachkenntnisse erforderlich:

- Die anzuwendenden „5 Sicherheitsregeln“: Freischalten; gegen Wiedereinschalten sichern; Spannungsfreiheit feststellen; Erden und Kurzschließen; benachbarte unter Spannung stehende Teile abdecken oder abschranken.
- Auswahl des geeigneten Werkzeuges, der Messgeräte und ggf. der persönlichen Schutzausrüstung
- Auswertung der Messergebnisse
- Auswahl des Elektroinstallationsmaterials zur Sicherung der Abschaltbedingungen

- IP-Schutzarten
- Einbau des Elektroinstallationsmaterials
- Art des Versorgungsnetzes (TN-System, IT-System, TT-System) und die daraus folgenden Anschlussbedingungen (klassische Nullung, Schutzerdung, erforderliche Zusatzmaßnahmen, etc.)
- Nicht auf leitfähiger Oberfläche montieren

Zum Anschluss beigefügte Anschlussbilder beachten. Beschädigte oder teilweise beschädigte Geräte dürfen nicht angeschlossen und nicht verwendet werden. Vergewissern Sie sich vor der Montage, dass die an das Gerät anzuschließenden sowie die bereits angeschlossenen Leiter keine Spannung führen.

Regeln der Elektrotechnik und DIN VDE 0100 beachten.

## Funktionsprinzip

Die INFRAcontrol Bewegungsschalter sind Passiv-Infrarot-Bewegungsschalter. Über eine Linsenoptik können die Sensoren des INFRAcontrol Bewegungsschalters unsichtbare Wärmestrahlen von bewegten Körpern (Menschen, Tiere, etc.) erfassen, auswerten und elektronisch in Schaltvorgänge umsetzen.

Wärmestrahlen können allerdings Hindernisse wie Wände, Glasscheiben, etc. nicht durchdringen.

Dies ist bei der Auswahl des geeigneten Montageortes zu berücksichtigen. Der Bewegungsschalter sollte nach Möglichkeit vor Regen, Wind und direkter Sonneneinstrahlung geschützt installiert werden, um unerwünschte Schaltungen zu verhindern.

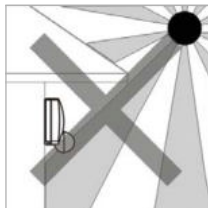

direkte Sonneneinstrahlung

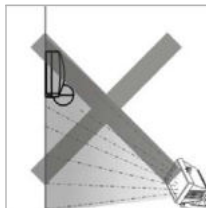

direkte Wärmestrahlung

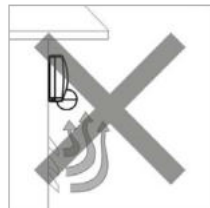

Wärmestrahlung

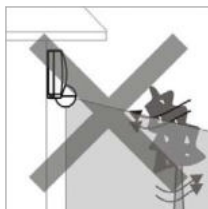

Wind

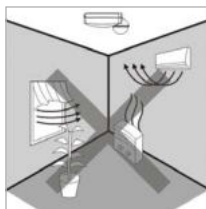

Zugluft / Wärmestrahlung

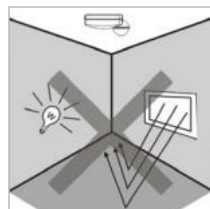

Wärmestrahlung

## Erfassungsbereich

Die angegebene Erfassungreichweite bezieht sich auf eine empfohlene Montage-/Einbauhöhe von 2,5 m (siehe Angaben technische Daten).

**110°**

Artikelnr.: 823712018

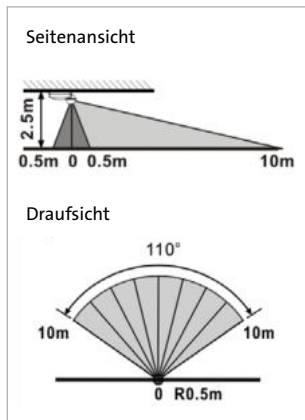

**180°**

Artikelnr.: 823812011

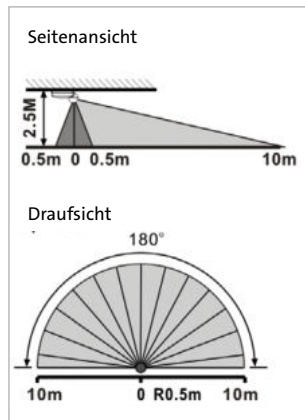

**270°**

Artikelnr.: 822012016

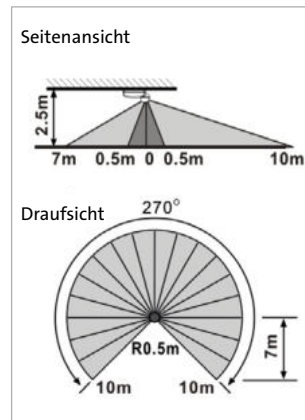

Das zuverlässigste Schaltverhalten zeigt der Bewegungsschalter, wenn der Erfassungsbereich quer und nicht frontal zum Bewegungsschalter durchschritten wird (siehe Abbildung).

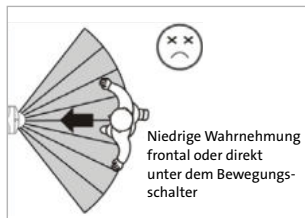

### Bewegungsschalter – Einzelteile

- ① Bewegungsschalter Obergehäuse
- ② Montageplatte
- ③ Sensorkopf / Linsensystem
- ④ Inneneck- / Außeneck-Montage

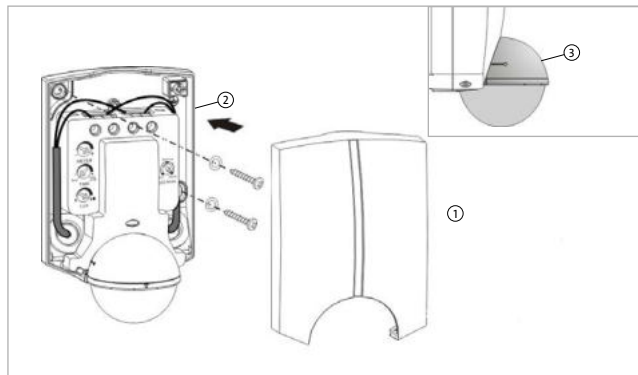
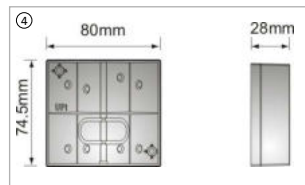

### Montagemöglichkeiten

- ① Wandmontage
- ② Deckenmontage
- ③ Eckwinkelmontage (Außenecke)
- ④ Eckwinkelmontage (Innenecke)

### Hinweise:

Bei Eckwinkelmontage den beigelegten Eckwinkel verwenden. Damit die Schutzklasse IP44 eingehalten wird, den Bewegungsschalter nicht schräg im Außenbereich montieren. Das Gerät kann den Witterungseinflüssen, z. B. Regen standhalten. Um jedoch die Sensoreigenschaften optimal zu nutzen, ist eine witterungsgeschützte Montage zu empfehlen.

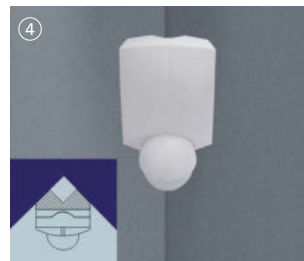
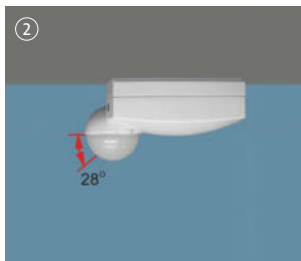
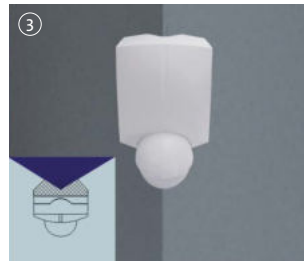

## Montagehinweise

### Wandmontage

- Obergehäuse vom Gerät lösen. Dazu die Schraube (links) herausdrehen und mit einem geeigneten Schlitzschraubendreher das Obergehäuse lösen (rechts).
- Gehäuseunterteil/Montageplatte bzw. Eckwinkel anhalten und Bohrlöcher anzeichnen
- Löcher mit  $\varnothing 6$  mm bohren und anschließend Dübel eindrücken
- Kabeldurchführung am Bewegungsschalter bei Bedarf herausbrechen
- Bei Eckwickelmontage sind die Kabeldurchführungen am Eckwinkel ebenfalls herauszubringen
- Anschlussleitung durch die Kabeldurchführung/Gummidichtung des Bewegungsschalters hindurchführen

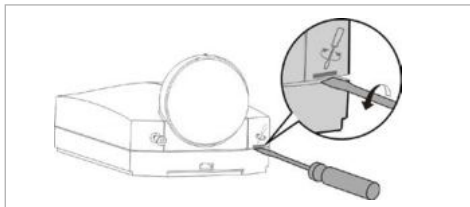

- Die Kabeleinführungsstelle muss absolut dicht sein!
- Gehäuseunterteil/Montageplatte bzw. Eckwinkel anschrauben
- Bewegungsschalter-Obergehäuse auf Gehäuseunterteil/Montageplatte stecken und anschrauben. Darauf achten, dass das Obergehäuse einrastet und bündig schließt.

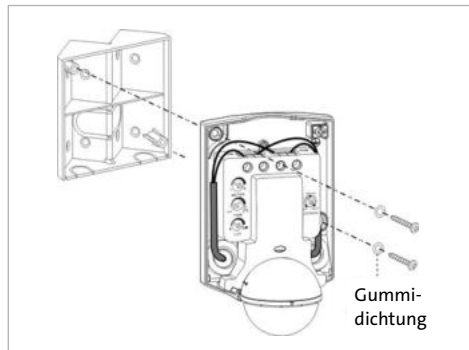



Bei Eckwinkelmontage auf entsprechende Ausrichtung („Up↑“ bzw. „TOP↑“) achten.

Nach erfolgter Befestigung des Bewegungsschalters ist auf eine entsprechende exakte horizontale Ausrichtung des Sensorkopfes ③ zu achten. Ggf. den Sensorkopf nachjustieren (verdrehen).

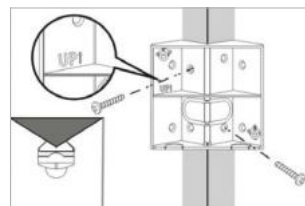
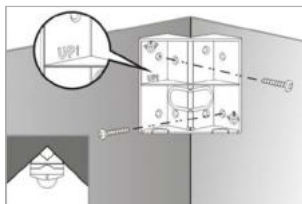

### Deckenmontage

Den Sensorkopf zunächst um 180° im Uhrzeigersinn verdrehen. Achtung: das Verdrehen ist nur in eine Richtung (Uhrzeigersinn) möglich.

Die Montage erfolgt sinngemäß der Wandmontage.

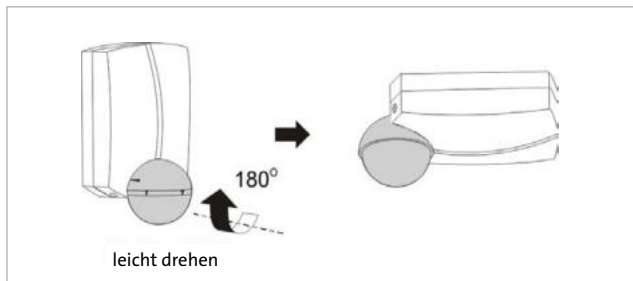

### Mechanische Einstellung des Erfassungsbereichs

Aufgrund örtlicher Besonderheiten kann es notwendig sein, den Erfassungsbereich des Bewegungsschalters anzupassen. Hierzu kann der Bewegungsschalter mechanisch verstellt werden.

### Verstellmöglichkeiten Sensorkopf /Linsensystem

nach unten  $-15^\circ$

seitwärts  $+25^\circ$  bzw. seitwärts  $-25^\circ$

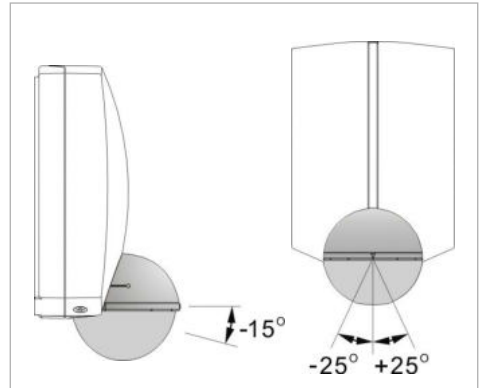

## Erfassungsbereich segmentieren

Zum Ausblenden bzw. Segmentieren bestimmter Erfassungsbereiche können die beigelegten Kunststoffteile verwendet werden.

**110°**

Artikelnr.: 823712018

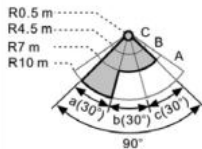
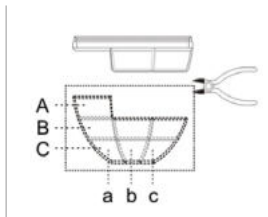

**180°**

Artikelnr.: 823812011

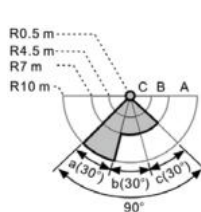

**270°**

Artikelnr.: 822012016

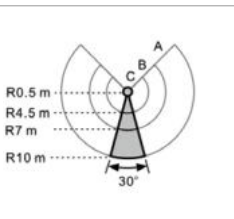
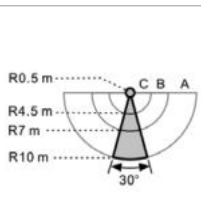
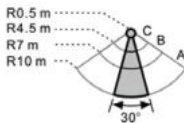
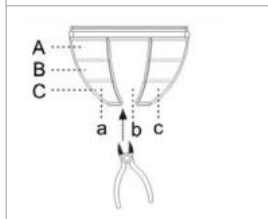
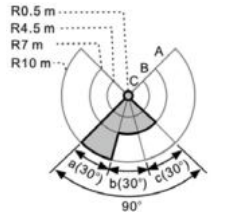

## Elektrischer Anschluss – Standardbeschaltung

### z. B. Lampenansteuerung

Anschlussleitungen ca. 6–8 mm abisolieren und wie folgt anschließen:

- Siehe Anschlussbilder (Variante 1 oder Variante 2)
- Phase L an Klemme L
- Neutralleiter N an Klemme N
- Schaltdraht zum Verbraucher an Klemme L↑

Der Bewegungsschalter ist nach ca. 90 Sekunden (Einmesszeit / Aufwärmzeit) nach Anschluss ans Stromnetz betriebsbereit.

Erdungsanschluss (gnge) an Klemme „ $\frac{1}{=}$ “

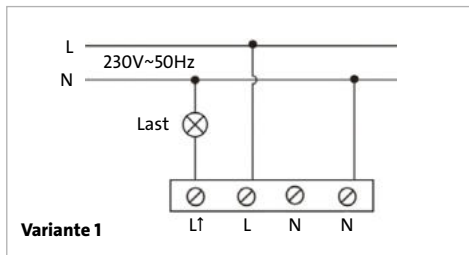

## Elektrischer Anschluss bei hohen Einschaltströmen

Hohe Einschaltströme verkürzen die Relaislebensdauer gravierend. Beachten Sie hierzu die technischen Angaben des Leuchten-, bzw. Leuchtmittelherstellers. Hohe induktive Lasten sollten über ein zusätzliches Relais oder ein zusätzliches Schütz geschaltet werden.

### Vorsicherung

Das Gerät und die angeschlossenen Verbraucher müssen durch vorgeschaltete Schutzorgane geschützt werden. Bei Auswahl des/der geeigneten Schutzorgane sind die entsprechenden einschlägigen Errichtungsrichtlinien unbedingt zu beachten.

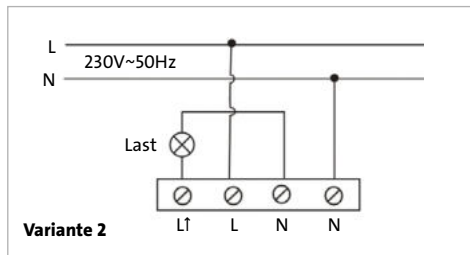

### Entfernungs-Feineinstellung (Sensivität)

Die gewünschte Empfindlichkeitseinstellung an der Stellschraube „Meter“ ① einstellen. Die Einstellung ist stufenlos von min. 0,5 m bis max. 10 m einstellbar.

Stellschraube Linksanschlag bedeutet:

- Geringste Empfindlichkeit (ca. 0,5 m)

Stellschraube Rechtsanschlag bedeutet:

- Höchste Empfindlichkeit (ca. 10 m)

Die angegebenen Werte entsprechen zirka Angaben und unterliegen technischen Schwankungen.

### Einstellen der Einschaltdauer (Ausschaltverzögerung)

Die gewünschte Einschaltdauer an der Stellschraube „Time“ ② einstellen. Die Einstellung ist stufenlos einstellbar von 6 Sekunden bis 10 Minuten.

„Test“: Einstellung für „Gehtest“ (siehe Seite 13)

„-“: kürzeste Einschaltdauer“ (ca. 6 Sekunden)

„+“: längste Einschaltdauer (ca. 10 Minuten)

„“: Impulsausgang, (1 s „An“, 9 s „Aus“),  
z. B. zum Schalten eines Treppenhausesrelais

Die angegebenen Werte entsprechen zirka Angaben und unterliegen technischen Schwankungen.

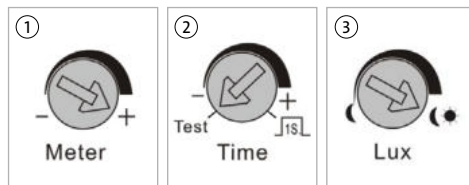

### Einstellen der Dämmerungsschwelle

Den gewünschten Helligkeitswert an der Stellschraube „Lux“ ③ des Bewegungsschalter manuell einstellen. Den gewünschten Helligkeitswert an der Stellschraube stufenlos zwischen den Werten ☾ (ca. 5 Lux, Nachtbetrieb) bis ☀ (∞, Tagbetrieb) einstellen.

Bei direkter Sonneneinstrahlung liegt die Helligkeit über der Einstellgrenze, d. h. der Bewegungsschalter reagiert dann nicht mehr.

Die angegebenen Werte entsprechen zirka Angaben und unterliegen technischen Schwankungen.

## Gehtest

Der Gehtest dient dazu, den Bewegungsschalter am gewünschten Montageort auf einwandfreie Erfassungsfunktion zu überprüfen.

Dazu folgende Einstellungen vornehmen:

- Stellschraube Zeiteinstellung (Time) ② auf Position „Test“ drehen.
- Stellschraube Meter ① auf Position „+“ drehen.
- Die Funktion „Dämmerungsschwelle“ (Lux) ist hierbei inaktiv ③

Den Gehtest von außerhalb des wahrscheinlichen Erfassungsbereiches beginnen und den Erfassungsbereich immer wieder queren ④ bis der Bewegungsschalter schaltet.

Der angeschlossene Verbraucher wird eingeschaltet.

Warten bis der Verbraucher wieder ausschaltet und den Gehtest bis zum zufriedenstellenden Ergebnis wiederholen.

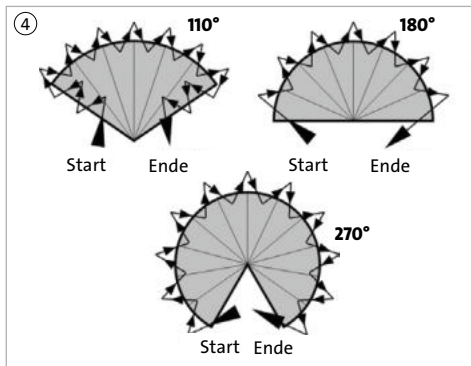
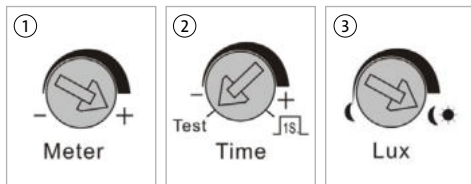













### LED-Anzeige „Warnfunktion“

Im Bewegungsschalter sind LEDs integriert, die blinken („Warning“) oder hintereinander kurz aufleuchten („Watch“).



Diese LEDs haben nur eine Signalwirkung („Abschreckung“) und können selbstverständlich auch ausgeschaltet werden („OFF“).

Verhalten LEDs und Last				
Einschaltdauer (Time)	LED-Mode	Bewegungsschalter: „Standby“	Bewegungsschalter: „Bewegung registriert“	Dämmerungsschwelle (Lux)
<b>„Test“-Modus</b> 	Warning  OFF Watch	<b>Last AUS</b>  <b>LEDs AUS</b>	<b>Last 2 sek. EIN, dann AUS</b> 	<b>inaktiv</b>
	Warning  OFF Watch		<b>LEDs 2 sek. EIN, dann AUS</b> 	
	Warning  OFF Watch			

Verhalten LEDs und Last				
Einschaltdauer (Time)	LED-Mode	Bewegungsschalter: „Standby“	Bewegungsschalter: „Bewegung registriert“	Dämmerungsschwelle (Lux)
<p><b>Kein „Test“-Modus</b></p>  <p><b>oder</b></p> 	<p>Warning</p> 	<p><b>Last AUS</b></p>  <p><b>alle LEDs AUS</b></p> 	<p><b>Last EIN</b></p>  <p><b>alle LEDs AUS</b></p> 	<p><b>aktiv</b></p>
	<p>Warning</p> 	<p><b>Last AUS</b></p>  <p><b>alle LEDs blinken</b></p> 	<p><b>Last EIN</b></p>  <p><b>alle LEDs AUS</b></p> 	<p><b>aktiv</b></p>



Verhalten LEDs und Last				
Einschaltdauer (Time)	LED-Mode	Bewegungsschalter: „Standby“	Bewegungsschalter: „Bewegung registriert“	Dämmerungsschwelle (Lux)
	<p>Warning</p> <p>OFF Watch</p>	<p>Last AUS</p> <p>LEDs blinken in Reihe</p>	<p>Last EIN</p> <p>alle LEDs AUS</p>	<p>aktiv</p>

<b>Technische Daten</b>	<b>110°</b>	<b>180°</b>	<b>270°</b>
<b>Beschreibung</b>	Artikelnr.: 823712018	Artikelnr.: 823812011	Artikelnr.: 822012016
Nennspannung	230 V~	230 V~	230 V~
Schaltkontakt	Schließer (μ Öffnungsweite)	Schließer (μ Öffnungsweite)	Schließer (μ Öffnungsweite)
Frequenz	50 Hz	50 Hz	50 Hz
Standby Leistung	< 1 W	< 1 W	< 1 W
Erfassungswinkel	110°	180°	270°
Erfassungsbereich (20 °C und 2,5 m Höhe)	10 m (frontal) 0,5 m (rückwärts)	10 m (frontal) 0,5 m (rückwärts)	10 m (frontal) 7 m (rückwärts)
Empfohlene Einbauhöhe	2,5 m	2,5 m	2,5 m
Drehwinkel Sensorkopf	horizontal: -15° vertikal: ± 25°	horizontal: -15° vertikal: ± 25°	horizontal: -15° vertikal: ± 25°
Betriebsmodus	Auto	Auto	Auto
Einschaltdauer (stufenlos)	ca. 6 Sek. – ca. 10 Min., Test, Impuls  (1 s „An“, 9 s „Aus“)	ca. 6 Sek. – ca. 10 Min., Test, Impuls  (1 s „An“, 9 s „Aus“)	ca. 6 Sek. – ca. 10 Min., Test, Impuls  (1 s „An“, 9 s „Aus“)
Dämmerungsschwelle (stufenlos)	5 Lux – ∞	5 Lux – ∞	5 Lux – ∞
Anschlusstechnik 3-Draht	(L, N, Schaltdraht zum Verbraucher)	(L, N, Schaltdraht zum Verbraucher)	(L, N, Schaltdraht zum Verbraucher)

<b>Technische Daten</b>	<b>110°</b>	<b>180°</b>	<b>270°</b>
<b>Beschreibung</b>	Artikelnr.: 823712018	Artikelnr.: 823812011	Artikelnr.: 822012016
Schaltstrom	5 A (cos phi = 1)	5 A (cos phi = 1)	8 A (cos phi = 1)
Glühlampen	max. 1.000 W	max. 1.000 W	max. 1.840 W
Hochvolt-Halogenlampen (HV)	max. 500 W	max. 500 W	max. 1.000 W
Niedervolt-Halogenlampen (LV)	max. 250 VA	max. 250 VA	max. 300 VA
Leuchtstofflampen	max. 300 VA	max. 300 VA	max. 400 VA
LED Lampen	max. 150 W/VA	max. 150 W/VA	max. 180 W/VA
Aufwärmzeit	90 Sek.	90 Sek.	90 Sek.
Umgebungstemperatur	-20 °C ... +45 °C	-20 °C ... +45 °C	-20 °C ... +45 °C
Lagertemperatur	-20 °C ... +45 °C	-20 °C ... +45 °C	-20 °C ... +45 °C
Schutzgrad	IP44	IP44	IP44
Schutzklasse	Class II	Class II	Class II
Abmessungen	(129 x 80 x 63) mm	(129 x 80 x 63) mm	(129 x 80 x 63) mm

Schaltvorgänge werden in der Nähe des Nulldurchgangs der Sinuskurve ausgeführt. Dies trägt zur Kontaktschonung, insbesondere beim Schalten von LEDs bei und verlängert die Standzeit des Bewegungsschalters. Der Bewegungsschalter sollte stromlos geschaltet werden, wenn Verbraucher getauscht werden (Art des Verbrauchers bzw. andere Last eines Verbrauchers gleichen Typs).

<b>Störungssuche</b>		
<b>Störung</b>	<b>Ursache</b>	<b>Abhilfe</b>
<b>Leuchte schaltet nicht</b>	Glühlampe defekt	Leuchtmittel tauschen
	Sicherung ausgeschaltet	Einschalten
	Ansprechelligkeit dunkel gestellt	Stellschraube in Richtung hell drehen
	Zuleitung unterbrochen	Zuleitung prüfen, gegebenenfalls reparieren
	Erfassungsbereich nicht richtig eingestellt	Bereich korrigieren – Im Erfassungsbereich probegehen
	Linse verschmutzt	Reinigen der Linse (feuchtes Tuch) Keine Lösungsmittel verwenden
<b>Licht brennt ständig</b>	Ständige Bewegung im Erfassungsbereich (Tiere, Bäume, ...)	Wärmequelle entfernen Bewegungsschalter gegebenenfalls neu justieren
	Einschaltdauer zu lange eingestellt	Einschaltdauer an der Stellschraube „Time“ reduzieren
<b>Selbstständiges, unerwünschtes Schalten</b>	Einschalten nach Netzausfall	Normalfall – Anwärmphase ca. 90 Sek.
	Sonnenlicht auf die Linse	Helligkeitseinstellung verändern
	Bäume, Sträucher, etc. im Wind bewirken Schaltung	Erfassungsbereich verändern oder Linse teilweise durch beigelegte Kunststoffabdeckungen abdecken
	Erfassung des Straßenverkehrs	Reichweite verringern (z. B. durch Einstellung an der Stellschraube „Meter“) oder Linse teilweise durch beigelegte Kunststoffabdeckungen abdecken
	Schalten von induktiven Verbrauchern (Schütze, Relais, ...)	Entstörfilter parallel zum Verbraucher schalten

D *Bedienungsanleitung* 02-20

NL ***Bedieningshandleiding*** 21-39

F *Mode d'emploi* 40-58

GB *Operating instructions* 59-77

S *Bruksanvisning* 78-96

FIN *Käyttöohje* 97-115

### Inleiding

U heeft voor een hoogwaardig kwaliteitsproduct gekozen dat met de grootste zorg gefabriceerd werd. Enkel een vak-kundige bediening garandeert een lang, betrouwbaar en storingsvrij bedrijf.

- Maak u voor de installatie vertrouwd met de bedieningshandleiding.
- Bewaar de handleiding voor latere consultatie.

## Veiligheidsaanwijzingen

De installatie alleen door personen met elektrotechnische kennis en ervaring ter zake. Door een onvakkundige installatie brengt u:

- uw eigen leven
- het leven van de gebruikers van de elektrische installatie in gevaar.

Met een onvakkundige installatie riskeert u ernstige materiële schade, bijvoorbeeld door brand. Bij persoonlijke letsels en materiële schade dreigt er persoonlijke aansprakelijkheid voor u. Neem contact op met een elektrische installateur!

Voor de installatie is vooral de volgende vakkennis nodig:

- De toe te passen “5 veiligheidsregels”: vrijschakelen, tegen nieuwe inschakeling beveiligen; spanningsvrijheid vaststellen; aarden en kortsluiten; nabijgelegen onder spanning staande delen afdekken of afbakenen.
- Passende gereedschappen, meettoestellen en, wanneer nodig, persoonlijke beschermingsuitrusting kiezen.
- De meetresultaten analyseren.
- Het elektrische installatiemateriaal kiezen om de uit schakelingsvoorwaarden te verzekeren.
- IP-beschermklassen
- Inbouw van het elektrische installatiemateriaal

- Aard van het verzorgingsnetwerk (TN-systeem, IT-systeem, TT-systeem) en de daaruit resulterende aansluitingsvoorwaarden (klassieke nulstelling, randaarde, noodzakelijke extra maatregelen, etc.).
- Niet op geleidende oppervlakken monteren

Voor de aansluiting, zie de bijgevoegde aansluitingsbeelden.

Beschadigde of gedeeltelijk beschadigde toestellen mogen niet aangesloten of gebruikt worden.

Vóór de montage verzekeren dat de op het toestel aan te sluiten en de reeds aangesloten geleiders niet onder spanning staan.

Verzekeren dat de schakelkast, waarin het toestel geïnstalleerd wordt, na de inbouw van de installatieveiligheid een onvrijwillige aanraking van de klemmen uitsluit.

De regels van de elektrotechniek en DIN VDE 0100 volgen.

### Funcieprincipe

De INFRAcontrol bewegingsschakelaars zijn passieve infrarode bewegingsschakelaars. Via een lensoptiek kunt u de sensoren van de INFRAcontrol bewegingsschakelaar onzichtbare warmtestralen van bewegelijke lichamen (mensen, dieren, etc.) registreren, analyseren en elektronisch in schakelingen omzetten.

Warmtestralen kunnen echter niet in hindernissen penetreren zoals wanden, glazen ruiten, etc.

Daarmee moet bij de keuze van de passende montageplaats rekening gehouden worden. Wanneer mogelijk, moet de bewegingsschakelaar tegen regen, wind en directe zonnestraling beschermd geïnstalleerd worden om ongewenste schakelingen te verhinderen.

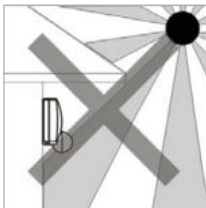

Directe zonnestraling

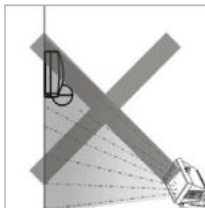

Directe warmtestraling

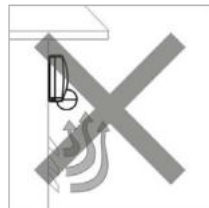

Warmtestraling

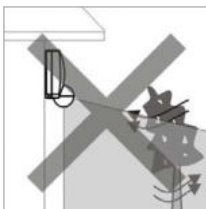

Wind

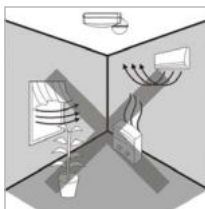

Tocht / warmtestraling

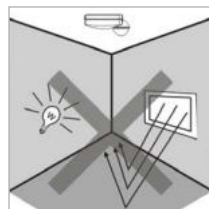

Warmtestraling

## Reikwijdte

De aangegeven reikwijdte heeft betrekking op de aanbevolen montage-/inbouwhoogte van 2,5 m (zie technische gegevens).

**110°**

Artikelnr.: 823712018

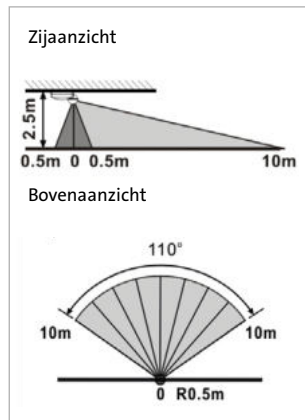

**180°**

Artikelnr.: 823812011

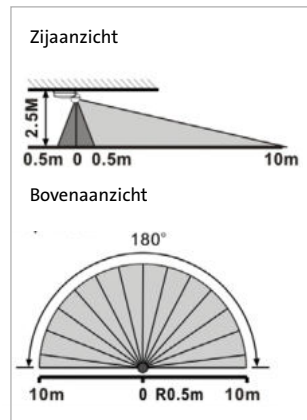

**270°**

Artikelnr.: 822012016

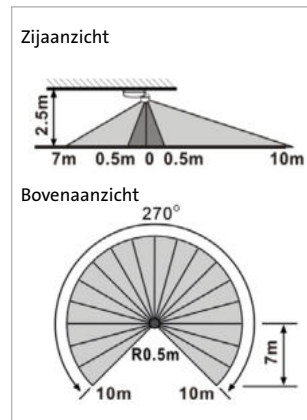



Het meest betrouwbare schakelgedrag Toont de bewegingsschakelaar, wanneer de reikwijdte dwars en niet frontaal der ten opzichte van de bewegingsschakelaar doorschreden wordt (zie afbeelding).

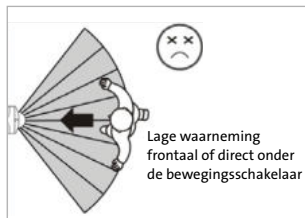
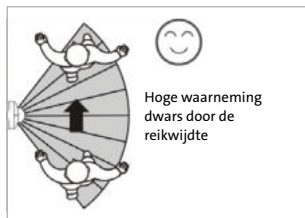

### Bewegingsschakelaar – componenten

- ① Bewegingsschakelaar bovenbehuizing
- ② Montageplaat
- ③ Sensorkop / lensysteem
- ④ Binnenhoek- / buitenhoek-montage

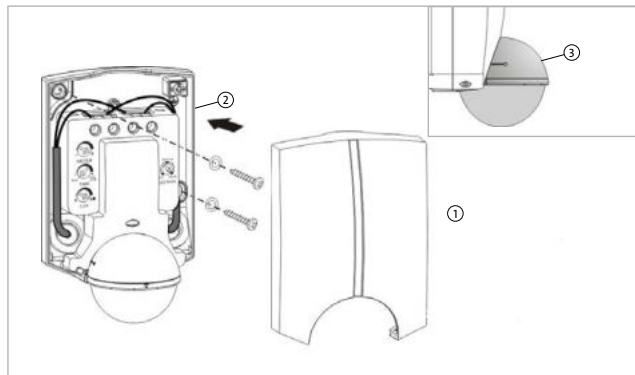
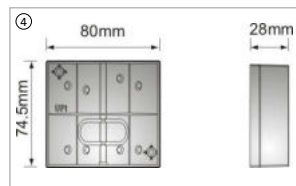

## Montagemogelijkheden

- ① Wandmontage
- ② Plafondmontage
- ③ Hoekmontage (buitenhoek)
- ④ Hoekmontage (binnenhoek)

### Aanwijzingen:

Bij hoekmontage, de bijgevoegde hoekklem gebruiken. Om te verzekeren dat de beschermklasse IP44 nageleefd wordt, mag de bewegingsschakelaar niet schuin buiten gemonteerd worden. Het toestel is bestand tegen de weersinvloeden, bijvoorbeeld regen. Om echter optimaal gebruik te maken van de sensoreigenschappen, is een tegen het weer beschermde montage aan te bevelen.

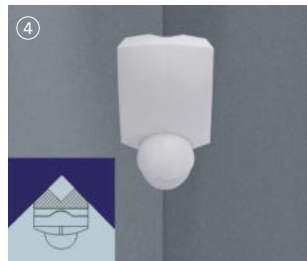
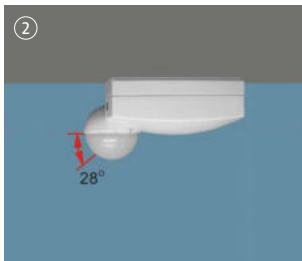
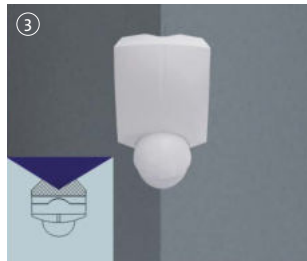

## Montageaanwijzingen

### Wandmontage

- De bovenbehuizing van het toestel losmaken. Daarvoor de schroef (links) Uitrusten en met een passende gleuf schroevendraaier van de bovenbehuizing (rechts)
- Behuizingonderdeel/montageplaat c.q. hoekklem aanbrengen en boorgaten tekenen
- Gat met Ø 6 mm boren en daarna plugs indrukken
- Wanneer nodig, kabelpassage aan de bewegingsschakelaar uitbreken
- Bij hoekklemmontage moeten de kabelpassages aan de hoekklem eveneens uitgebroken worden
- Aansluitingsleiding door de kabelpassage/rubberen dichting voeren
- De kabelinvoerplaats moet absoluut dicht zijn!

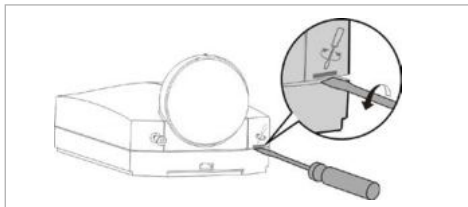

- Behuizingonderdeel/montageplaat c.q. hoekklem vastschroeven
- Bovenbehuizing van de bewegingsschakelaar op het behuizingonderdeel/Montageplaat steken en vastschroeven.  
Verzekeren dat de bovenbehuizing insluit en flush komt te liggen.

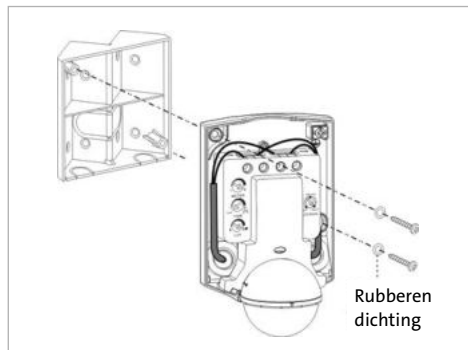

Bij hoekklemmontage op passende uitlijning („Up↑“ c.q. „TOP↑“) letten.

Na de bevestiging van de bewegingschakelaar moet op een exacte horizontale uitlijning van de sensorkop ③ gelet worden. Wanneer nodig, de sensorkop opnieuw justeren (verdraaien).

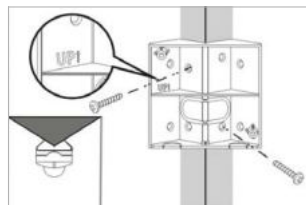
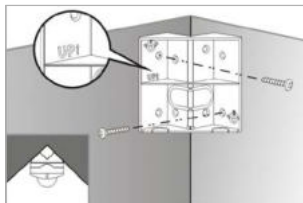

### Plafondmontage

De sensorkop eerst 180° in de richting van de wijzers van de klok draaien. Let op: verdraaien is slechts in één richting (in de richting van de klok) mogelijk.

De montage gebeurt analoog met de wandmontage.

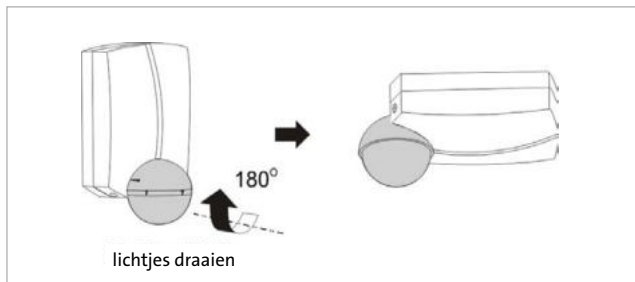

### Mechanische instelling van de reikwijdte

Door plaatselijke omstandigheden kan het nodig zijn de reikwijdte van de bewegingsschakelaar aan te passen. Hiervoor kan de bewegingsschakelaar mechanisch versteld worden.

### Verstel mogelijkheden sensorkop/lensysteem

naar beneden  $-15^{\circ}$

zijwaarts  $+25^{\circ}$  c.q. zijwaarts  $-25^{\circ}$

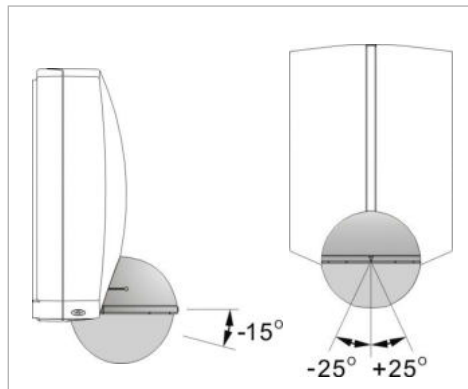

## Reikwijdte segmenteren

Om bepaalde delen van de reikwijdte te verbergen en/of te segmenteren kunnen de bijgevoegde kunststof delen gebruikt worden.

**110°**

Artikelnr.: 823712018

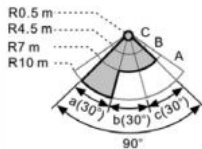
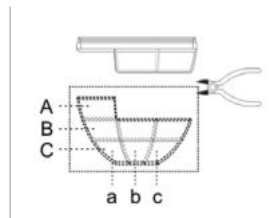

**180°**

Artikelnr.: 823812011

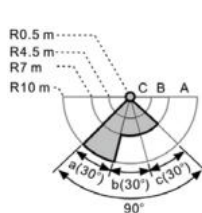

**270°**

Artikelnr.: 822012016

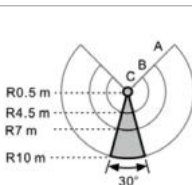
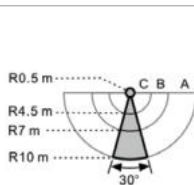
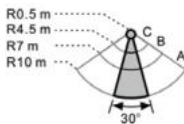
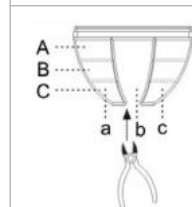
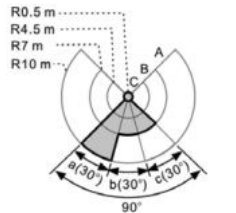

## Elektrische aansluiting – Standaard schakeling Bijvoorbeeld aansturing lamp

Aansluitingsleidingen ca. 6–8 mm isoleren en als volgt aansluiten:

- Zie aansluitingsbeelden (variant 1 of variant 2)
- Fase L op klem L
- Neutrale geleider N op klem N
- Schakeldraad naar de verbruiker op klem L↑

De bewegingsschakelaar is na ca. 90 seconden (meetijd / opwarmingstijd) na aansluiting op het stroomnet bedrijfsklaar.

Aardingsaansluiting (gnge) op klem „ $\frac{1}{=}$ “

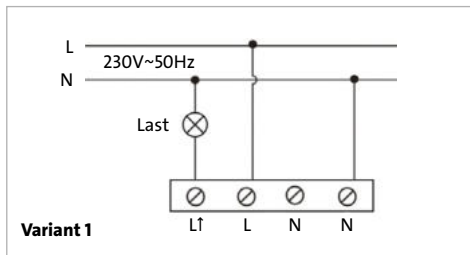

## Elektrische aansluiting bij hoge inschakelstromen

Hoge inschakelstromen verkorten de levensduur van de relais in aanzienlijke mate. Zie hiervoor de technische gegevens van de fabrikant van de lamp of de verlichting. Hoge inductieve lasten moeten via een bijkomend relais of een bijkomende bescherming geschakeld worden.

## Voorzekering

Het toestel en de aangesloten verbruikers moeten door voorgeschakelde beschermingsorganen beschermd worden. Bij de keuze van het/de passende beschermingsorganen moeten de geldende fabricatierichtlijnen strikt worden nageleefd.

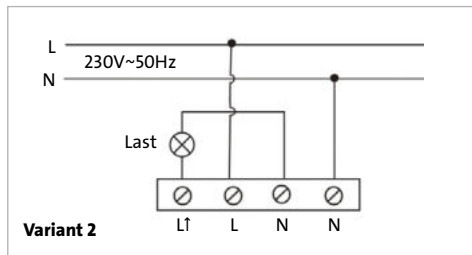

### Afstands-fijne instelling (gevoeligheid)

De gewenste gevoeligheidsinstelling aan de stelschroef “Meter” ① instellen. De instelling is traploos van min. 0,5 m tot max. 10 m mogelijk.

Stelschroef linksaanslag betekent:

- Geringste gevoeligheid (ca. 0,5 m)

Stelschroef rechtsaanslag betekent:

- Hoogste gevoeligheid (ca. 10 m)

De aangegeven waarden zijn geschatte waarden en zijn onderhevig aan technische schommelingen.

### De inschakelduur instellen (uitschakelvertraging)

De gewenste inschakelduur aan de stelschroef “Time” ② instellen. De instelling is traploos mogelijk van 6 seconden tot 10 minuten

„Test“: instelling voor “Gaantest” (zie pagina 13)

„-“: kortste inschakelduur“ (ca. 6 seconden)



„+“: langste inschakelduur (ca. 10 minuten)

„“: impulsuitgang, (1 s “Aan”, 9 s “Uit”),  
Bijvoorbeeld om een trappenhuisrelais te schakelen.

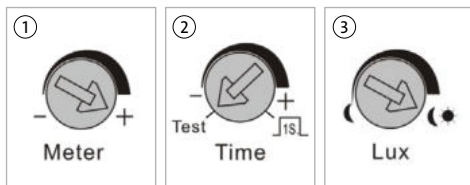
De aangegeven waarden zijn geschatte waarden en zijn onderhevig aan technische schommelingen.



### De schemeringsdrempel instellen

De gewenste helderheidswaarde aan de stelschroef “Lux” ③ van de bewegingsschakelaar manueel instellen. De gewenste helderheidswaarde aan de stelschroef Traploos tussen de waarden  (ca. 5 Lux, nachtbedrijf) tot  ( $\infty$ , dagbedrijf) instellen.

Bij directe zonnestraling ligt de helderheid boven de instelgrens, met andere woorden de bewegingsschakelaar reageert niet meer.

De aangegeven waarden zijn geschatte waarden en zijn onderhevig aan technische schommelingen.



### Gaantest

De gaantest dient om de bewegingsschakelaar op de gewenste Montageplaats op perfecte registratiefunctie te controleren.

Daarvoor de volgende instellingen uitvoeren:

- De stelschroef tijdinstelling (Time) ② in de positie "Test" draaien.
- De stelschroef Meter ① in de positie "+" draaien
- De functie "Schemeringsdrempel (Lux) is hierbij inactief ③

De gaantest van buiten de waarschijnlijke reikwijdte beginnen en de reikwijdte keer op keer doorkruisen ④ tot de bewegingsschakelaar schakelt.

De aangesloten verbruiker wordt ingeschakeld.



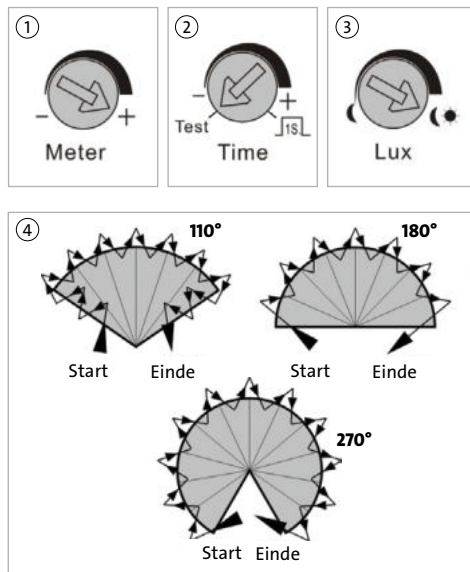





Wachten tot de verbruiker opnieuw uitschakelt, en de gaantest herhalen tot een tevredenstellend resultaat bereikt wordt.







### LED-melding “Waarschuwingsfunctie”



In de bewegingsschakelaar zijn LEDs geïntegreerd die knipperen (“Warning”) of die kort na elkaar oplichten („Watch“).

Deze LEDs hebben alleen een signaaleffect (“Afschrikking”) en kunnen vanzelfsprekend ook worden uitgeschakeld (“OFF“).

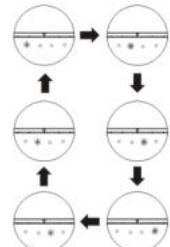
Gedrag LEDs en last				
Inschakel-duur (Time)	LED-Mode	Bewegingsschakelaar: „Stand-by“	Bewegingsschakelaar “Beweging geregistreerd”	Schemeringsdrempel (LUX)
<b>„Test“-modus</b> 	Warning  OFF Watch	<b>Last UIT</b>  <b>LEDs UIT</b>	<b>Last 2 sec. AAN, dan UIT</b> 	<b>inactief</b>
	Warning  OFF Watch		<b>LEDs 2 sek. AAN, dan UIT</b> 	
	Warning  OFF Watch			

Gedrag LEDs en last				
Inschakel-duur (Time)	LED-Mode	Bewegingsschakelaar: „Stand-by“	Bewegingsschakelaar “Beweging geregistreerd“	Schemeringsdrempel (LUX)
<p><b>Geen „Test“-modus</b></p> <p><b>of</b></p>	<p>Warning</p> <p>OFF Watch</p>	<p><b>Last UIT</b></p> <p><b>alle LEDs UIT</b></p>	<p><b>Last AAN</b></p> <p><b>alle LEDs UIT</b></p>	<b>actief</b>
	<p>Warning</p> <p>OFF Watch</p>	<p><b>Last UIT</b></p> <p><b>alle LEDs knipperen</b></p>	<p><b>Last AAN</b></p> <p><b>alle LEDs UIT</b></p>	<b>actief</b>

Verhalten LEDs und Last				
Inschakeldur (Time)	LED-Mode	Bewegungsschakelaar "Stand-by"	Bewegungsschakelaar "Beweging geregistreerd"	Schemerings- drempel "LUX"
	<p>Warning</p>  <p>OFF Watch</p>	<p>Last UIT</p>  <p>LEDs nipperen in reeks</p> 	<p>Last AAN</p>  <p>alle LEDs UIT</p> 	<p>actief</p>

<b>Technische gegevens</b> <b>Beschrijving</b>	<b>110°</b> Artikelnr.: 823712018	<b>180°</b> Artikelnr.: 823812011	<b>270°</b> Artikelnr.: 822012016
Nominale spanning	230 V~	230 V~	230 V~
Schakelcontact	Sluiter (μ openingswijdte)	Sluiter (μ openingswijdte)	Sluiter (μ openingswijdte)
Frequentie	50 Hz	50 Hz	50 Hz
Stand-by vermogen	< 1 W	< 1 W	< 1 W
Registratiehoek	110°	180°	270°
Reikwijdte (20°C en 2,5 m hoogte)	10 m (frontaal) 0,5 m (achterwaarts)	10 m (frontaal) 0,5 m (achterwaarts)	10 m (frontaal) 7 m (achterwaarts)
Aanbevolen inbouwhoogte	2,5 m	2,5 m	2,5 m
Draaihoek sensorkop	horizontaal: -15° verticaal: ± 25°	horizontaal: -15° verticaal: ± 25°	horizontaal: -15° verticaal: ± 25°
Bedrijfsmodus	Auto	Auto	Auto
Inschakelduur (traploos)	ca. 6 Sek. – ca. 10 min., Test, Impuls  (1 s „AAN“, 9 s „UIT“)	ca. 6 Sek. – ca. 10 min., Test, Impuls  (1 s „AAN“, 9 s „UIT“)	ca. 6 Sek. – ca. 10 min., Test, Impuls  (1 s „AAN“, 9 s „UIT“)
Schemeringsdrempel (traploos)	5 Lux – ∞	5 Lux – ∞	5 Lux – ∞
Aansluitingstechniek 3-draad	(L, N, schakeldraad naar de gebruiker)	(L, N, schakeldraad naar de gebruiker)	(L, N, schakeldraad naar de gebruiker)

<b>Technische gegevens</b> <b>Beschrijving</b>	<b>110°</b> Artikelnr.: 823712018	<b>180°</b> Artikelnr.: 823812011	<b>270°</b> Artikelnr.: 822012016
Schakelstroom	5 A (cos phi = 1)	5 A (cos phi = 1)	8 A (cos phi = 1)
Gloeilampen	max. 1.000 W	max. 1.000 W	max. 1.840 W
Hoogvolt-halogenelampen (HV)	max. 500 W	max. 500 W	max. 1.000 W
Laagvolt-halogenelampen (HV)	max. 250 VA	max. 250 VA	max. 300 VA
TL-lampen	max. 300 VA	max. 300 VA	max. 400 VA
LED lampen	max. 150 W/VA	max. 150 W/VA	max. 180 W/VA
Opwarmingstijd	90 sec.	90 sec.	90 sec.
Omgevingstemperatuur	-20 °C ... +45 °C	-20 °C ... +45 °C	-20 °C ... +45 °C
Opslagtemperatuur	-20 °C ... +45 °C	-20 °C ... +45 °C	-20 °C ... +45 °C
Beschermgraad	IP44	IP44	IP44
Beschermklasse	Klasse II	Klasse II	Klasse II
Afmetingen	(129 x 80 x 63) mm	(129 x 80 x 63) mm	(129 x 80 x 63) mm

Schakelingen worden in de buurt van de nulpassage van de sinuscurve uitgevoerd. Dit draagt bij tot de contactbescherming, in het bijzonder bij het schakelen van LEDs, en verlengt de levensduur van de bewegingsschakelaar. De bewegingsschakelaar moet stroomloos geschakeld worden wanneer verbruikers vervangen worden (aard van de verbruiker of andere last van een verbruiker van hetzelfde type).

### Zoeken naar storingen

Storing	Oorzaak	Oplossing
<b>Lamp schakelt niet</b>	Gloeilamp defect	Lamp vervangen
	Zekering uitgeschakeld	Inschakelen
	Activeringshelderheid op donker gezet	Stelschroef in richting helder draaien
	Toevoerleiding onderbroken	Toevoerleiding controleren, wanneer nodig repareren
	Reikwijdte niet correct ingesteld	Reikwijdte controleren, test in de reikwijdte uitvoeren
	Lens vervuild	Lens reinigen (vochtige doek) Geen oplosmiddel gebruiken
<b>Licht brandt constant</b>	Constante beweging in de reikwijdte (dieren, bomen, ...)	Warmtebron verwijderen Wanneer nodig, bewegingsschakelaar opnieuw instellen
	Inschakelduur te lang ingesteld	Inschakelduur aan de stelschroef "Time" reduceren
<b>Zelfstandig, ongewenst schakelen</b>	Inschakelen na netuitval	Normaal geval - Opwarmingsfase ca. 90 sec.
	Zonnelicht op de lens	Helderheidinstelling veranderen
	Bomen, struiken, ... in de wind zorgen voor schakeling	Reikwijdte veranderen of lens deels door kunststof afdekkingen afdekken
	Registratie van het wegverkeer	Reikwijdte verminderen (bijvoorbeeld door instelling aan de stelschroef "Meter") of lens deels door bijgevoegde kunststof afdekkingen bedekken
	Schakelen van inductieve verbruikers (beschermingen, relais)	Ontstoringsfilter parallel ten opzichte van de verbruiker schakelen

D *Bedienungsanleitung* 02-20

NL *Bedieningshandleiding* 21-39

F ***Mode d'emploi*** **40-58**

GB *Operating instructions* 59-77

S *Bruksanvisning* 78-96

FIN *Käyttöohje* 97-115

### Introduction

Vous avez opté pour un produit de haute qualité fabriqué avec le plus grand soin.

Un fonctionnement fiable et sans problème peut uniquement être garanti par une installation et une mise en service correctes.

- Lisez attentivement le manuel d'utilisation avant l'installation.
- Conservez le manuel pour pouvoir le consulter ultérieurement.



### Consignes de sécurité

L'équipement doit uniquement être installé par des personnes qui disposent des connaissances et des expériences requises en matière d'électrotechnique.

Par une installation incorrecte, vous menacez :

- votre propre vie
- la vie de l'utilisateur de l'équipement électrique

Par une installation incorrecte, vous risquez de provoquer de graves dégâts matériels, par ex. un incendie.

En cas de préjudices personnels et matériels, vous risquez d'être tenu personnellement responsable.

Adressez-vous à un électricien !

Il vous faut disposer des connaissances spéciales suivantes pour pouvoir vous charger de l'installation :

- Les « 5 règles de sécurité » : mise hors tension ; bloquer contre toute remise en marche intempestive ; vérifier l'absence de tension ; mettre à la terre et court-circuiter ; recouvrir ou barrer l'accès aux pièces avoisinantes sous tension.
- choix de l'outillage requis, des appareils de mesure et, le cas échéant, de l'équipement de protection personnel
- évaluation des résultats de mesure

- choix du matériel d'installation électrique pour assurer les conditions de déconnexion
- Types de protection IP
- Montage du matériel d'installation électrique
- Types de réseau d'alimentation (système TN, système IT, système TT) et les conditions de branchement qui en résultent (mise à zéro classique, mise à la terre, mesures complémentaires requises, etc...)
- À ne pas installer sur des surfaces conductibles

Ne pas brancher et ne pas utiliser d'appareils endommagés ou détériorés.

Avant de procéder au montage, veillez à ce que les conducteurs à installer ou déjà branchés sur l'appareil ne soient pas sous tension.

Veillez à ce que la boîte de connexion dans laquelle l'appareil sera installé exclut tout contact involontaire avec les bornes après l'installation du contacteur d'installation.

Tenez compte des règles en matières d'électrotechnique et de la norme DIN VDE 0100.

### Principe de fonctionnement

Les détecteurs de mouvement INFRAcontrol sont des détecteurs de mouvements passifs à infrarouge.

Grâce à leur optique à lentille, les capteurs du détecteur de mouvement INFRAcontrol sont en mesure de détecter les rayons thermiques émis par des corps en mouvement, de les évaluer et de les convertir en processus de commutation électroniques.

Les rayons thermiques ne peuvent cependant pas traverser des obstacles, tels que les murs, les vitres et autres.

Il faudra en tenir compte lorsque vous choisissez le site de montage.

Le détecteur de mouvement devrait, si possible, être installé à l'abri de la pluie, du vent et de l'ensoleillement direct pour éviter toute commutation indésirable.

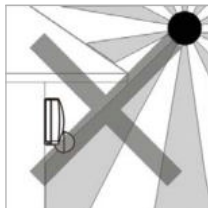

rayonnement solaire direct

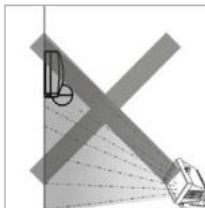

rayonnement thermique direct

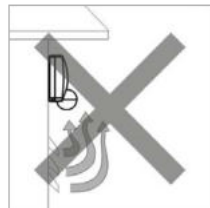

rayonnement thermique

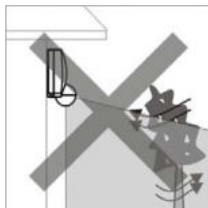

vent

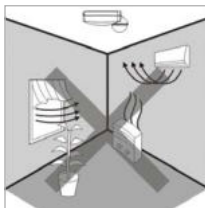

courant d'air / rayonnement thermique

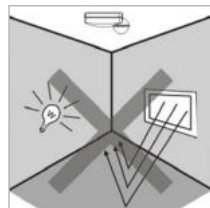

rayonnement thermique

### Zone de détection

La distance de détection proposée vaut pour une hauteur de montage de 2,5m (voir les indications des données techniques).

**110°**

N° d'article: 823712018

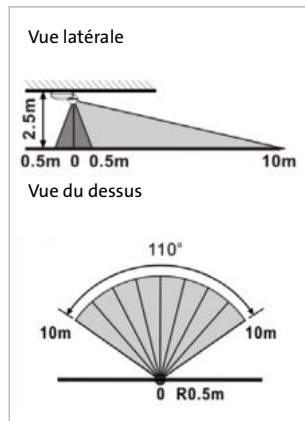

**180°**

N° d'article: 823812011

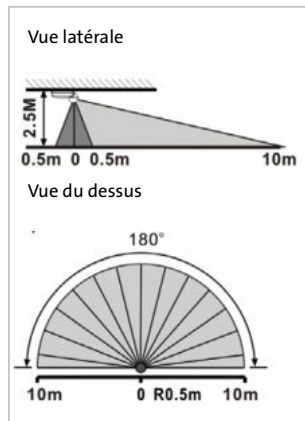

**270°**

N° d'article: 822012016

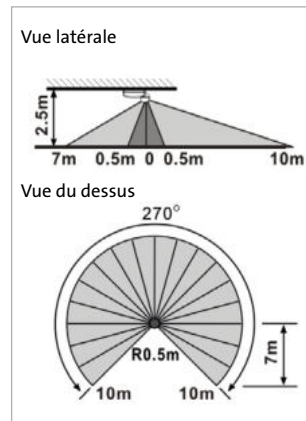

Le détecteur de mouvements a un comportement de commutation on ne peut plus fiable, lorsque la Zone de détection du capteur est traversée transversalement et non frontalement (voir schéma).

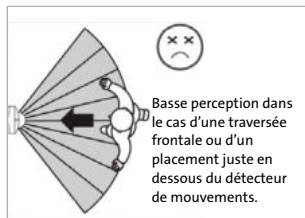
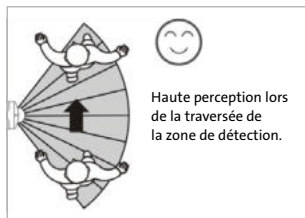

### Détecteur de mouvements – pièces détachées

- ① Boîtier supérieur du détecteur de mouvements
- ② Plaque de montage
- ③ Tête du capteur / Système de lentilles
- ④ Montage en angle intérieur et extérieur

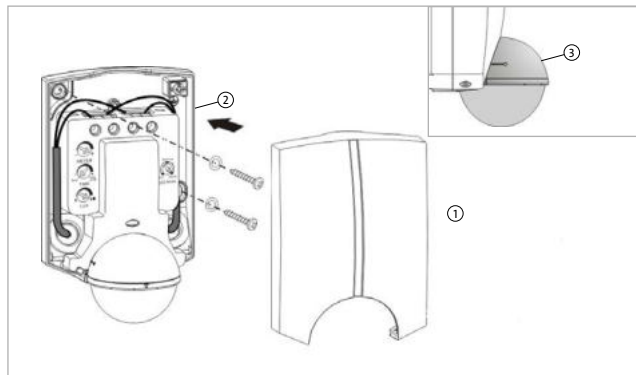
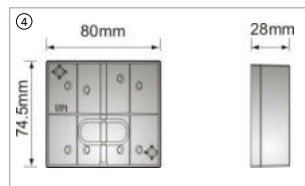

### Possibilités de montage

- ① Montage mural
- ② Montage au plafond
- ③ Montage en angle (angle extérieur)
- ④ Montage en angle (angle intérieur)

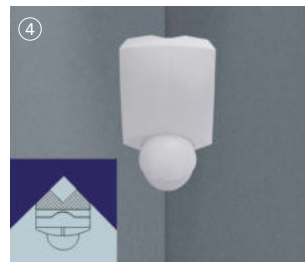
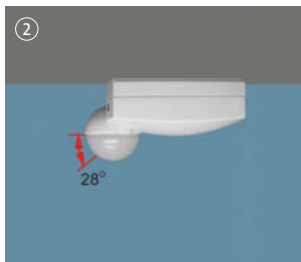
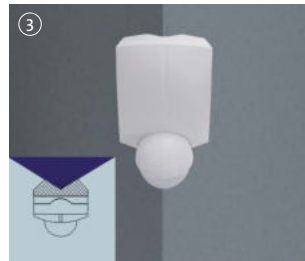

### Notice:

Dans le cas d'un montage en angle, utiliser l'angle proposé. Pour que le niveau de protection IP44 soit maintenu, ne pas monter le détecteur de manière oblique en extérieur. L'appareil peut résister aux intempéries, comme par ex. la pluie. Néanmoins, pour conserver et optimiser les propriétés du capteur, nous conseillons un montage à l'abri des intempéries.

## Notice de montage

### Montage mural

- Retirer le boîtier supérieur de l'appareil. Pour ce faire, dévisser la vis (à gauche) et ôter le boîtier à l'aide d'un tournevis plat (à droite).
- Tenir le boîtier inférieur / la plaque de montage ou cornière d'angle et marquer les trous de perçage.
- Percer des trous de 6 mm de diamètre puis y insérer des chevilles.
- Si nécessaire, débrancher les câbles reliés au détecteur de mouvements.
- Dans le cas d'un montage en angle, il faut aussi débrancher les câbles reliés au détecteur de mouvements
- Introduire un câble de raccordement dans le passage de câble / joint en caoutchouc du détecteur de mouvements.

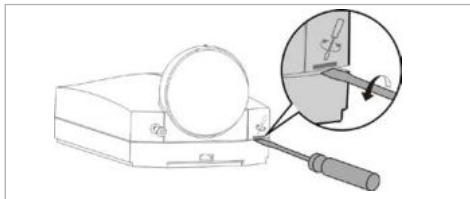

- L'endroit où les câbles sont introduits doit rester absolument étanche!
- Revisser le boîtier inférieur / la plaque de montage ou cornière d'angle.
- Fixer le boîtier supérieur du détecteur de mouvements sur le boîtier inférieur / la plaque de montage et le revisser. Veiller à ce que le boîtier supérieur s'emboîte bien et se ferme précisément.

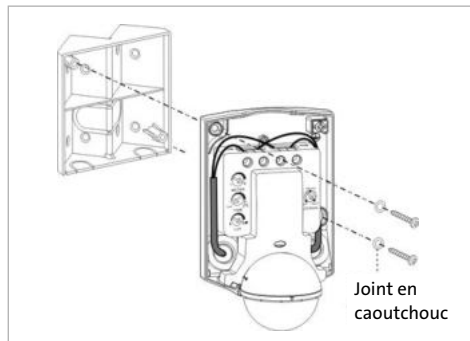

Dans le cas d'un montage en angle, veiller à suivre l'orientation indiquée (UP↑ i.e. TOP↑).

Une fois que le détecteur de mouvements est correctement fixé, veiller à orienter précisément la tête du capteur ③ exactement à l'horizontale. En cas de besoin, ajuster la tête du capteur (en la tournant).

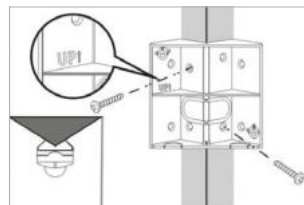
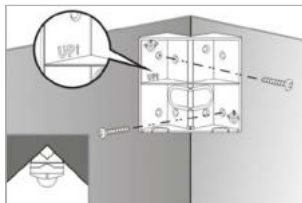

### Montage au plafond

Commencer par tourner la tête de montage de 180° dans le sens des aiguilles d'une montre. Attention : il n'est possible de tourner la tête que dans un seul sens (celui des aiguilles d'une montre).

Le montage se fait de la même manière que pour le montage mural.

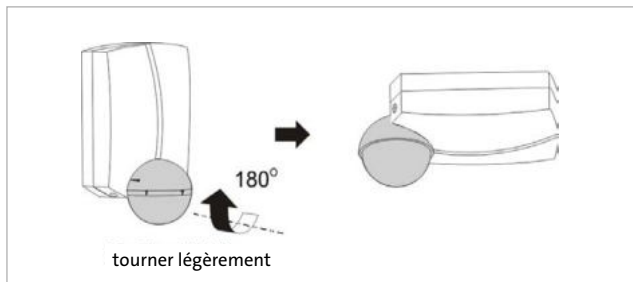

### Réglage mécanique de la zone de détection

Les spécificités du lieu de montage peuvent rendre nécessaire le réglage de la zone de détection du détecteur de mouvements. Le détecteur de mouvements peut être réglé mécaniquement.

#### Possibilités de réglage de la tête de capteur / Système de lentilles

vers le bas  $-15^{\circ}$

latéralement  $+25^{\circ}$  ou latéralement  $-25^{\circ}$

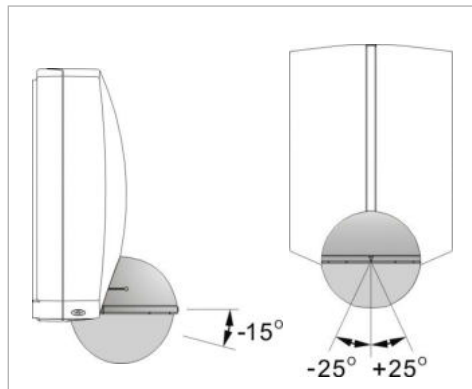



### Segmenter la zone de détection

Pour occulter ou segmenter des endroits précis de la zone de détection, il est possible d'utiliser les éléments en plastique ci-joints.

**110°**

N° d'article: 823712018

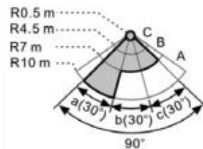
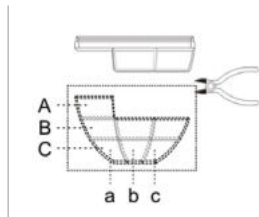
**180°**

N° d'article: 823812011

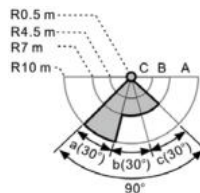
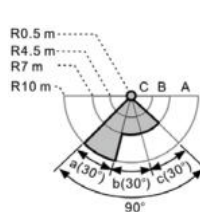
**270°**

N° d'article: 822012016

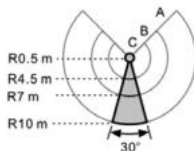
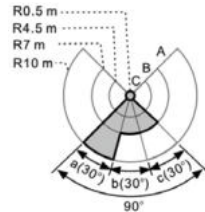
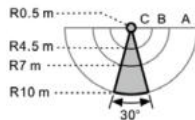
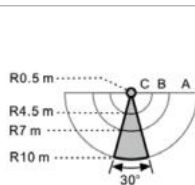
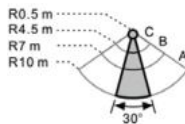
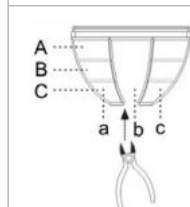

### Raccordement électrique – câblage standard, par ex. gestion des lampes

Dénuder les câbles de raccordement sur environ 6-8 mm et les raccorder comme suit :

- voir le schéma électrique (variante 1 ou variante 2)
- phase L sur la borne L
- conducteur neutre N sur la borne N
- fil de connexion à l'appareil électrique sur la borne L↑

Le détecteur de mouvements est prêt à fonctionner environ 90 secondes après le raccordement électrique (temps de calibrage / préchauffage).

Borne de terre sur la borne «  »

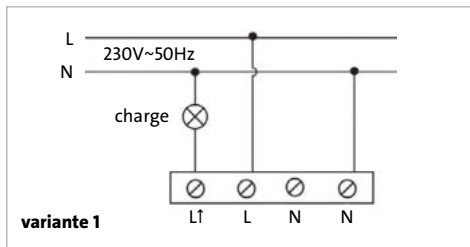

### Raccordement électrique dans le cas où les courants appelés sont élevés

Les courants appelés élevés raccourcissent considérablement la durée de vie des relais. Veillez donc à vous référer aux données techniques du constructeur de luminaires. Les charges inductives élevées doivent être alimentées à partir d'un relais ou d'un contacteur électrique supplémentaire.

#### Fusible de puissance

L'appareil et les appareils raccordés doivent être protégés par des organes de protection montés en amont. Dans le choix du/des organe(s) de protection adapté(s), il convient de respecter scrupuleusement les directives de construction s'y rapportant.

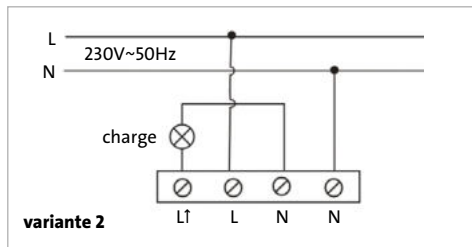

### Mise au point – ajustement (sensibilité)

Le réglage souhaité de la mise au point se fait avec la vis de réglage « Meter » ①. Le réglage se fait en continu de 0,5 m jusqu'à 10 m maximum.

La butée de gauche de la vis de réglage signifie:

- sensibilité la plus faible (environ 0,5 m)

La butée de droite de la vis de réglage signifie:

- Hsensibilité la plus haute (environ 10 m)

Les valeurs indiquées correspondent à peu près aux données et peuvent être soumises à des variations techniques.

### Réglage de la durée d'allumage (temporisation de la désactivation)

Le réglage souhaité de la durée d'allumage se fait avec la vis de réglage « Time » ②. Le réglage se fait en continu de 6 secondes à 10 minutes.

- « Test » : réglage pour le « test de marche » (voir page 14)
- « - » : durée d'allumage la plus courte (environ 6 secondes)
- « + » : durée d'allumage la plus longue (environ 10 minutes)
- « 1s » : sortie d'impulsion (1 sec. « marche », 9 sec. « arrêt »)  
par ex. pour allumer le relais d'une cage d'escalier

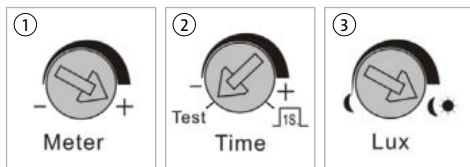

Les valeurs indiquées correspondent à peu près aux données et peuvent être soumises à des variations techniques.

### Réglage du seuil crépusculaire

Le réglage souhaité du niveau de luminosité se fait manuellement avec la vis de réglage « Lux » ③ du détecteur de mouvements. Le niveau de luminosité se règle en continu en allant des valeurs ☾ (environ 5 Lux, fonctionnement de nuit) à ☀ (∞, fonctionnement de jour).

En cas d'exposition directe à la lumière du soleil, quand la luminosité est réglée à l'extrême limite, le détecteur de mouvements ne réagit plus.

Les valeurs indiquées correspondent à peu près aux données et peuvent être soumises à des variations techniques.

### Test de marche

Le « test de marche » sert à vérifier le bon fonctionnement de la détection du détecteur de mouvements sur le lieu de montage souhaité.

Pour y procéder, il faut faire les réglages suivants:

- tourner la vis de réglage du temps (Time) ② jusqu'à la position « test »
- tourner la vis de réglage Meter ① jusqu'à la position « + »
- La fonction « seuil crépusculaire » (Lux) est alors inactiv ③.

Commencer le test de marche en dehors de la zone de détection puis aller et venir en traversant la zone ④, jusqu'à ce que le détecteur de mouvements se déclenche.

L'appareil connecté se met en marche.



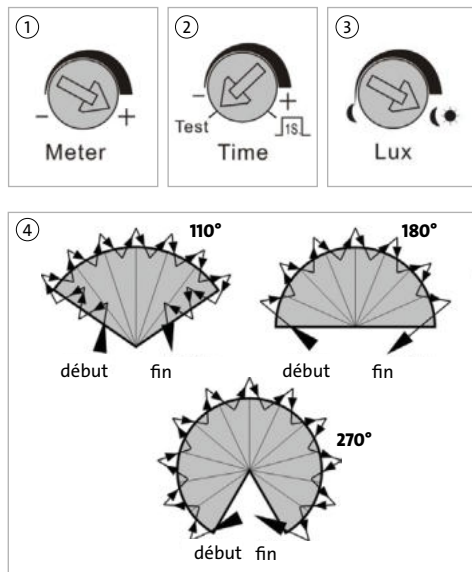







Attendre que l'appareil s'éteigne à nouveau et recommencer le test de marche jusqu'à l'obtention du résultat souhaité.















### « Fonction d'avertissement » par affichage de LED



Des LED sont intégrées au détecteur de mouvements, elles clignotent (« Warning ») ou s'allument brièvement en série (« Watch »).

Ces LED n'ont qu'une fonction de signal (effet dissuasif) et peuvent bien entendu aussi être éteintes (« OFF »).

Comportement des LED et charge					
Durée d'allumage (Time)	Mode LED	Détecteur de mouvements : « standby » (état de veille)	Détecteur de mouvements : « mouvement enregistré »	Seuil crépusculaire (Lux)	
<b>Mode « Test »</b> 	Warning  OFF Watch	<b>Charge ON</b>  <b>Charge OFF</b> 	<b>Charge 2 sec. ON, puis OFF</b>  → <b>2 sec.</b> →   <b>LED 2 sec., puis OFF</b>  → <b>2 sec.</b> → 	inactif	
	Warning  OFF Watch				
	Warning  OFF Watch				

Comportement des LED et charge				
Durée d'allumage (Time)	Mode LED	Détecteur de mouvements : « standby » (état de veille)	Détecteur de mouvements : « mouvement enregistré »	Seuil crépusculaire (Lux)
<p><b>Pas de mode « test »</b></p>  <p>Test</p> <p><b>ou</b></p>  <p>Test</p>	<p>Warning</p>  <p>OFF Watch</p>	<p><b>Charge OFF</b></p>  <p><b>Toutes les LED OFF</b></p> 	<p><b>Charge ON</b></p>  <p><b>Toutes les LED OFF</b></p> 	<b>actif</b>
	<p>Warning</p>  <p>OFF Watch</p>	<p><b>Charge OFF</b></p>  <p><b>Toutes les LED clignotent</b></p> 	<p><b>Charge ON</b></p>  <p><b>Toutes les LED OFF</b></p> 	<b>actif</b>

Comportement des LED et charge				
Durée d'allumage (Time)	Mode LED	Détecteur de mouvements : « standby » (état de veille)	Détecteur de mouvements : « mouvement enregistré »	Seuil crépusculaire (Lux)
	<p>Warning</p> <p>OFF Watch</p>	<p>Charge OFF</p> <p>Les LED s'éclairent en série.</p>	<p>Charge ON</p> <p>Toutes les LED OFF</p>	<p>actif</p>

<b>Données techniques</b>	<b>110°</b>	<b>180°</b>	<b>270°</b>
<b>Description</b>	N° d'article: 823712018	N° d'article: 823812011	N° d'article: 822012016
Tension nominale	230 V~	230 V~	230 V~
Contact de commutation	Interrupteur (largeur d'ouverture)	Interrupteur (largeur d'ouverture)	Interrupteur (largeur d'ouverture)
Fréquence	50 Hz	50 Hz	50 Hz
Consommation en état de veille	< 1 W	< 1 W	< 1 W
Angle de détection	110°	180°	270°
Zone de détection (20 °C et 2,5 m de haut)	10 m (frontal) 0,5 m (de derrière)	10 m (frontal) 0,5 m (de derrière)	10 m (frontal) 7 m (de derrière)
Hauteur de montage conseillée	2,5 m	2,5 m	2,5 m
Angle de rotation de la tête du capteur	Horizontal: -15° Vertical: ± 25°	Horizontal: -15° Vertical: ± 25°	Horizontal: -15° Vertical: ± 25°
Mode de fonctionnement	Auto	Auto	Auto
Durée d'allumage (en continu)	Environ 6 sec. - environ 10 min., test, pulsion  (1 sec. « on », 9 sec. « off »)	Environ 6 sec. - environ 10 min., test, pulsion  (1 sec. « on », 9 sec. « off »)	Environ 6 sec. - environ 10 min., test, pulsion  (1 sec. « on », 9 sec. « off »)
Seuil crépusculaire (en continu)	5 Lux – ∞	5 Lux – ∞	5 Lux – ∞
Technique de raccordement 3 fils	(L, N, fil de connexion jusqu'à l'appareil)	(L, N, fil de connexion jusqu'à l'appareil)	(L, N, fil de connexion jusqu'à l'appareil)



<b>Données techniques</b>	<b>110°</b>	<b>180°</b>	<b>270°</b>
<b>Description</b>	N° d'article: 823712018	N° d'article: 823812011	N° d'article: 822012016
Courant de commutation	5 A (cos phi = 1)	5 A (cos phi = 1)	8 A (cos phi = 1)
Ampoules	max. 1.000 W	max. 1.000 W	max. 1.840 W
Lampes halogènes à haute tension (HT)	max. 500 W	max. 500 W	max. 1.000 W
Lampes halogènes à basse tension (BT)	max. 250 VA	max. 250 VA	max. 300 VA
Lampes fluorescentes	max. 300 VA	max. 300 VA	max. 400 VA
Lampes LED	max. 150 W/VA	max. 150 W/VA	max. 180 W/VA
Temps de préchauffage	90 sec.	90 sec.	90 sec.
Température ambiante	-20 °C ... +45 °C	-20 °C ... +45 °C	-20 °C ... +45 °C
Température de stockage	-20 °C ... +45 °C	-20 °C ... +45 °C	-20 °C ... +45 °C
Niveau de protection	IP44	IP44	IP44
Classe de protection	Class II	Class II	Class II
Dimensions	(129 x 80 x 63) mm	(129 x 80 x 63) mm	(129 x 80 x 63) mm

Les opérations de commutation sont exécutées au voisinage du passage à zéro de la courbe sinusoïdale. Cela permet de prolonger la longévité des contacts, notamment lors de l'allumage de LED, et cela permet aussi à votre détecteur de mouvements de durer plus longtemps. Le détecteur de mouvements doit être mis hors tension lorsque vous changez un dispositif (type de dispositif, i.e. autre charge d'un dispositif du même type).

**Diagnostic de la panne**

Dysfonctionnement	Cause	Solution
<b>La lampe ne s'allume pas.</b>	Ampoule défectueuse	Changer l'ampoule
	Fusible inactif	L'activer
	Déclenchement de luminosité réglé sur sombre	Tourner la vis de réglage vers le clair
	Alimentation coupée	Vérifier l'alimentation et la réparer si nécessaire
	Zone de détection mal réglée	Corriger la zone, procéder à des réglages de la zone de détection
	Lentille sale	Nettoyer les lentilles (avec un chiffon humide). Ne pas utiliser de solvant.
<b>La lampe s'éclaire en permanence.</b>	Mouvements permanents dans la zone de détection (animaux, arbres...)	Écarter la source de chaleur. Réajuster le détecteur de mouvements si nécessaire
	Durée d'éclairage réglée trop longue	Réduire la durée d'éclairage à l'aide de la vis de réglage « Time »
<b>Mise en marche inopinée et non désirée</b>	Allumage après une coupure de courant	Cas normal, phase de préchauffage de 90 secondes
	Lumière du soleil sur la lentille	Changer les réglages de luminosité
	Les arbres, les buissons, etc. ont une action sur l'allumage quand il y a du vent.	Modifier la zone de détection ou couvrir partiellement la lentille avec les caches en plastiques fournis.
	Détection du trafic routier	Réduire la zone de recouvrement (par ex. en utilisant la vis de réglage « Meter ») ou couvrir partiellement la lentille avec les caches en plastiques fournis.
	Mise en marche des dispositifs inductifs (relais, contacteurs...)	Filtre anti-parasite à activer en parallèle avec les dispositifs.

D *Bedienungsanleitung* 02-20

NL *Bedieningshandleiding* 21-39

F *Mode d'emploi* 40-58

**GB *Operating instructions* 59-77**

S *Bruksanvisning* 78-96

FIN *Käyttöohje* 97-115

### Introduction

You have decided in favour of a high-quality product that has been manufactured with the utmost care. Only proper installation and commissioning can ensure long, reliable and fault-free operation.

- Please familiarise yourself with operating instructions before installation
- Keep the manual in a safe place for future reference

## Safety Instructions

Installation only by persons with the relevant electrical and technical knowledge and experience.

Through improper installation, you endanger:

- Your own life
- The life of the user of the electrical system

Through improper installation, you risk serious property damage, e.g. by fire.

You shall be at risk of personal liability for personal injury and property damage.

Contact an electrical installer!

For the installation, the following specialist knowledge in particular is required:

- The applicable “5 safety rules”: Disconnect; secure against switching on again; check that there is no voltage; earth and short-circuit; cover or block off adjacent parts still under voltage
- Select a suitable tool, measuring devices and, if necessary, personal protective equipment
- Evaluate the measurement results
- Select the electrical installation material to ensure disconnected state

- IP protection types
- Installation of the electrical installation material
- Type of supply network (TN system, IT system, TT system) and the resulting connection requirements (classic zero, protective grounding, additional measures required, etc....)
- Do not install on a conductive surface

Please note the attached connection diagrams when connecting. Damaged or partially damaged devices must not be connected and cannot be used.

Make sure before installing that the conductors to be connected and already connected to the device are not under voltage.

Make sure that the cabinet in which the device is to be installed excludes accidental contact with the terminals after the installation cover has been installed.

Observe the rules of electrical engineering and DIN VDE 0100.

### Function Principle

The INFRAcontrol motion switches are passive infra-red motion switches.

Through a lens optic, the sensors of the INFRAcontrol motion switch can detect, assess and electronically convert invisible heat radiation from moving bodies (people, animals, etc.) into switching operations.

Heat radiation cannot, however, penetrate barriers such as walls, glass, etc. This is to be taken into consideration when choosing a suitable location for installation.

The motion switch should, if possible, be installed protected against rain, wind and direct sunlight in order to prevent unintended switching.

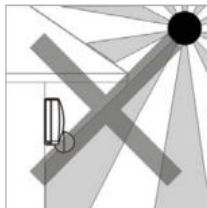

Direct sunlight

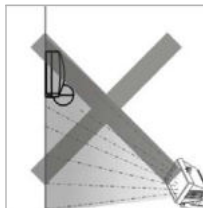

Direct heat radiation

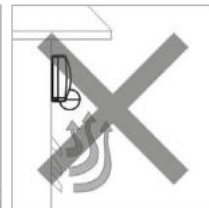

Heat radiation

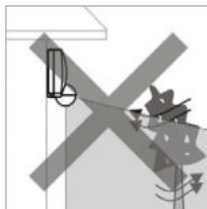

Wind

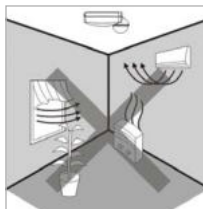

Draft/heat radiation

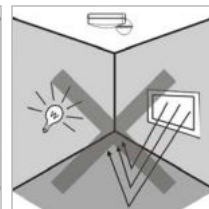

Heat radiation

### Sensor range

The specified sensor range refers to a recommended mounting/installation height of 2.5 m (see technical data).

**110°**

Article No.: 823712018

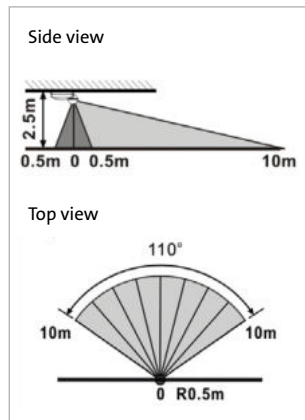

**180°**

Article No.: 823812011

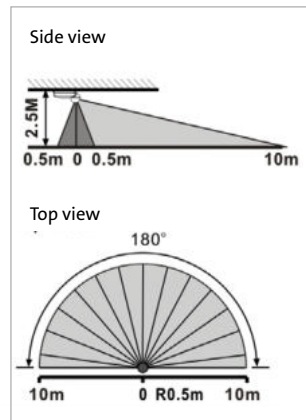

**270°**

Article No.: 822012016

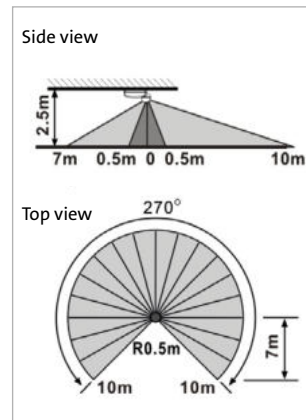

The switching behaviour of the motion switch is at its most reliable when the coverage area is crossed diagonally and not frontally to the motion switch (see figure).

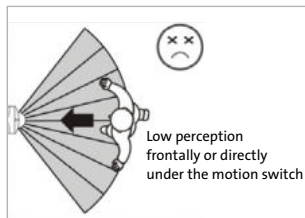
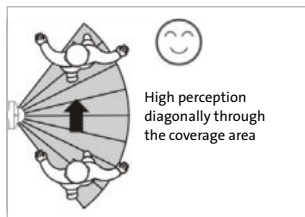

### Motion switch - Individual parts

- ① Motion switch upper housing
- ② Mounting plate
- ③ Sensor head/Lens system
- ④ Inner corner/Outer corner mounting

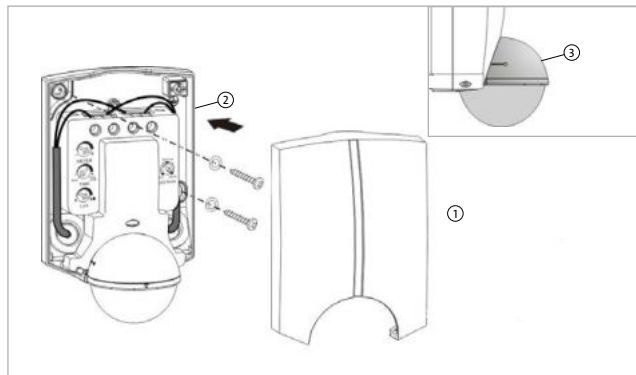
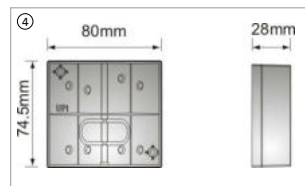

### Mounting options

- ① Wall mounting
- ② Ceiling mounting
- ③ Corner mounting (outer corner)
- ④ Corner mounting (inner corner)

#### Note:

For corner mounting, use the enclosed Corner brackets. So that protection class IP44 is complied with, do not mount the motion switch at an angle outdoors. The device is able to withstand weather conditions, e.g., rain. However, in order to make optimum use of the sensor features, weather-protected installation is recommended.

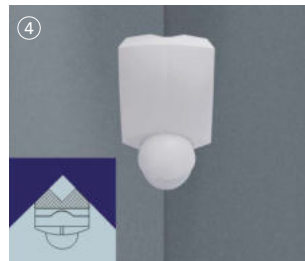
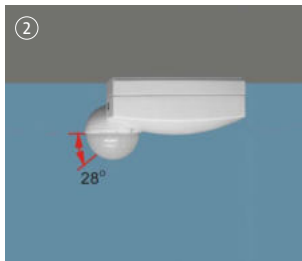
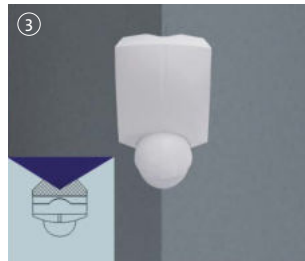



## Installation instructions

### Wall mounting

- Remove the upper housing from the device. To do so, remove the screw (left) and loosen the upper housing using a suitable slot screwdriver (right).
- Hold housing base/mounting plate or corner bracket and mark drill holes
- Drill holes measuring  $\varnothing$  6 mm and push in plugs
- If necessary, break out cable feed-through at the motion switch
- In the case of corner mounting, the cable feed-throughs are also to be broken through at the corner bracket
- Feed the connecting cable through the cable feed-through/rubber seal of the motion switch

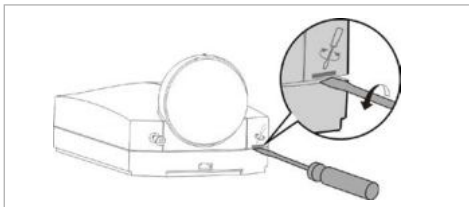

- The cable entry point must be perfectly sealed!
- Screw on the housing base/mounting plate or corner brackets
- Place the motion switch upper housing on the housing base/mounting plate and screw it on. Make sure that the upper housing snaps in and is flush.

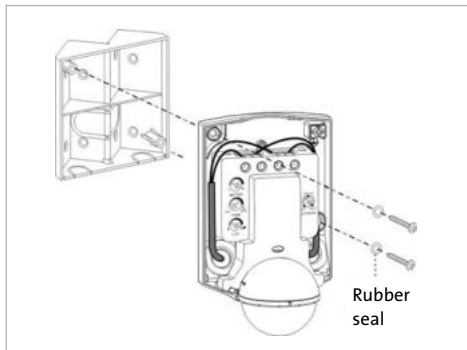

For corner mounting, note the corresponding alignment (“Up↑” or “TOP↑”).

After successfully securing the motion switch, note the appropriate exact horizontal alignment of the sensor head ③. If necessary, readjust the sensor head (twist).

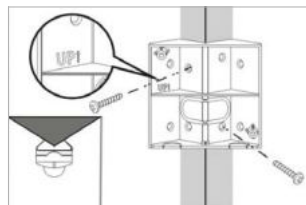
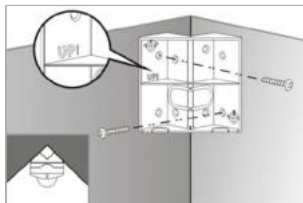

### Ceiling mounting

First turn the sensor head 180° clockwise. Caution: Twisting is only possible in one direction (clockwise).

Install analogous to wall mounting.

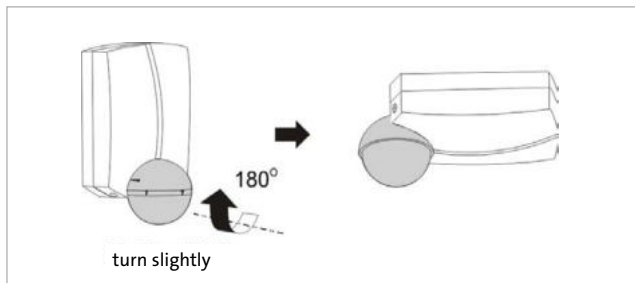

### Mechanical setting of the sensor range

Due to local particularities, it may be necessary to adjust the coverage area of the motion switch. To do this, the motion switch can be adjusted mechanically.

#### Adjustment options for the sensor head/lens system

Downward  $-15^\circ$

Sideways  $+25^\circ$  and sideways  $-25^\circ$

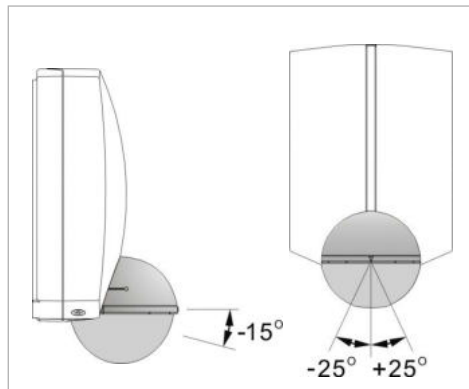

## Segmenting the sensor range

The enclosed plastic parts can be used to hide or segment certain coverage areas.

**110°**

Article No.: 823712018

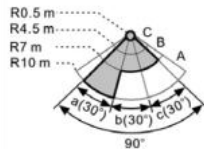
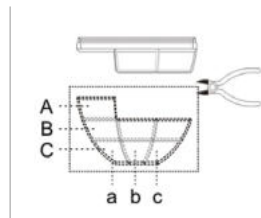

**180°**

Article No.: 823812011

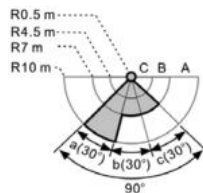
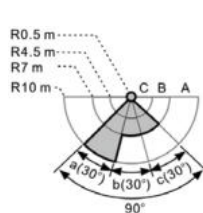

**270°**

Article No.: 822012016

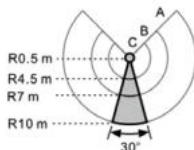
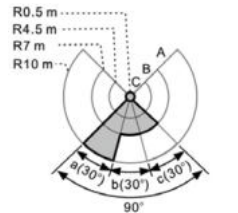
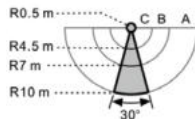
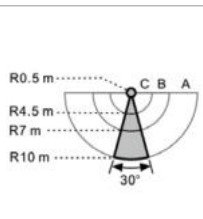
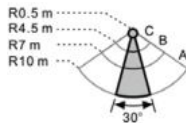
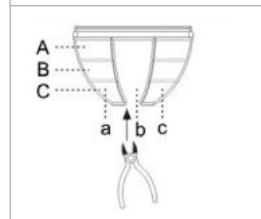

### Electrical connection - Standard circuit

#### E.g., lamp control

Strip connecting cable by approx. 6-8 mm and connect as follows:

- See wiring diagrams (variant 1 or variant 2)
- Phase L to terminal L
- Neutral conductor N to terminal N
- Switch wire to the consumer at terminal L↑

The motion switch is ready for operation approx. 90 seconds (calibration time/warm-up time) after connection to the power supply.

Earthing terminal (gngc) to terminal „“

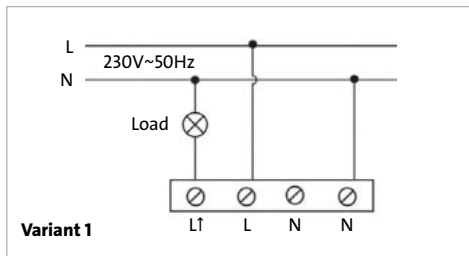

### Electrical connection at high switch-on currents

High switch-on currents significantly reduce the relay life. Please refer to the technical specifications of the lighting or lamp manufacturer. High inductive loads should be switched via an additional relay or additional protection.

#### Back-up fuse

The device and the connected consumers must be protected by upstream protective devices.

When selecting the appropriate protective devices, the relevant set-up guidelines must be taken into account.

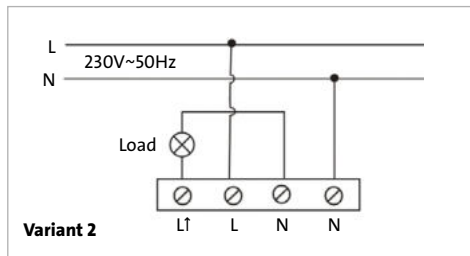

### Range fine setting (sensitivity)

Set the desired sensitivity setting using the setting screw for “meter” ①. The setting is continuously adjustable from min. 0.5 m up to max. 10 m.

Setting screw fully turned to the left means:

- Lowest sensitivity (approx. 0.5 m)

Setting screw fully turned to the right means:

- Highest sensitivity (approx. 10 m)

The specified values correspond to approximately values and are subject to technical deviations.

### Set the on-time (switch-off delay)

Set the desired switch-on duration at the adjustment screw for “Time” ②. The setting is continuously adjustable from 6 seconds to 10 minutes.

“Test”: Setting for “walk test” (see page 13)

“-”: Shortest switch-on duration“ (approx. 6 seconds)



“+”: Longest switch-on duration (approx. 10 minutes)

“ 1s” : Pulse output, (1 s “on”, 9 s “off”),  
E.g., to switch a staircase relay

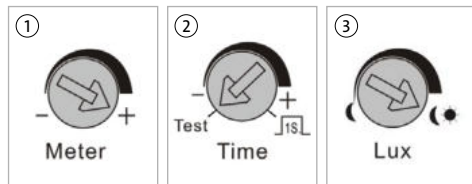
The specified values correspond to approximately values and are subject to technical deviations.



### Setting the twilight threshold

Set the desired brightness value of the motion switch manually using the adjustment screw for “Lux” ③. Set the desired brightness value using the setting screw continuously between the values  (approx. 5 Lux, night mode) to  ( $\infty$ , day mode).

In direct sunlight, the brightness is above the setting limit, i.e. the motion switch no longer responds.

The specified values correspond to approximately values and are subject to technical deviations.

### Walk test

The walk test is used to check that the sensor function of the motion switch works properly at the desired installation location.

To do so, apply the following settings:

- Turn the setting screw for the time setting (time) ② to the “Test” position.
- Turn the meter setting screw ① to the “+” position
- The “twilight threshold” (Lux) function is hereby inactive ③

Begin the walk test from outside the probable coverage area and cross the coverage area again and again ④ until the motion switch switches.



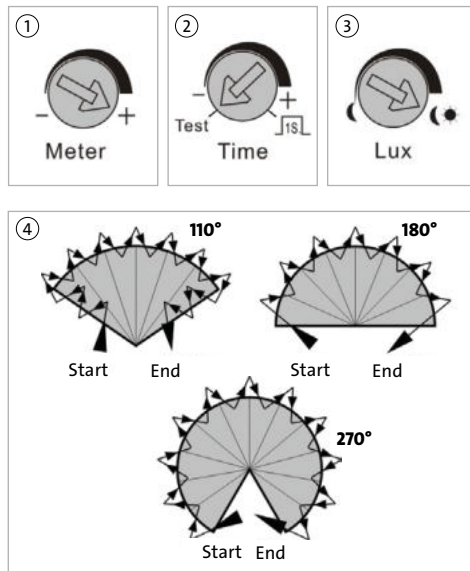





The connected consumer is switched on. Wait until the consumer turns off again and repeat the walk test until satisfied with the results.



### LED display “Warning Function”





LEDs are integrated into the motion switch, which flash (“Warning”) or briefly light up (“Watch”).

These LEDs only serve as signals (“Deterrence”) and can of course also be turned off (“OFF”).

Behaviour of LEDs and load				
Switch-on duration	LED mode	Motion switch: “Standby”	Motion switch: “Register motion”	Twilight threshold
<b>“Test” mode</b> 	Warning 	<b>Load OFF</b>  <b>LEDs OFF</b>	<b>Load 2 sec. ON then OFF</b> 	<b>inactive</b>
	Warning 		<b>LEDs 2 sec. ON, then OFF</b> 	
	Warning 			

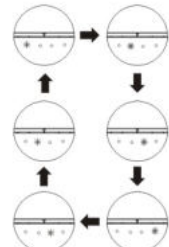

Behaviour of LEDs and load				
Switch-on duration	LED mode	Motion switch: "Standby"	Motion switch: "Register motion"	Twilight threshold
<p>none "Test" mode</p> <p>or</p>	<p>Warning</p>	<p>Load OFF</p>	<p>Load ON</p>	<p>active</p>
	<p>Warning</p>	<p>Load OFF</p>	<p>Load ON</p>	<p>active</p>

Behaviour of LEDs and load				
Switch-on duration	LED mode	Motion switch: "Standby"	Motion switch: "Register motion"	Twilight threshold
	<p>Warning</p>  <p>OFF Watch</p>	<p>Load OFF</p>  <p>LEDs are flashing in</p> <p>-----</p> 	<p>Load ON</p>  <p>all LEDs OFF</p> 	<p>active</p>

<b>Technical Data Description</b>	<b>110° Article No.: 823712018</b>	<b>180° Article No.: 823812011</b>	<b>270° Article No.: 822012016</b>
Rated voltage	230 V~	230 V~	230 V~
Switch contact	Open contact (μ opening width)	Open contact (μ opening width)	Open contact (μ opening width)
Frequency	50 Hz	50 Hz	50 Hz
Standby power	< 1 W	< 1 W	< 1 W
Sensor angle	110°	180°	270°
Sensor range (20°C and 2.5 m in height)	10 m (frontal) 0.5 m (backwards)	10 m (frontal) 0.5 m (backwards)	10 m (frontal) 7 m (backwards)
Recommended installation height	2.5 m	2.5 m	2.5 m
Angle of rotation sensor head	horizontal: -15° vertical: ± 25°	horizontal: -15° vertical: ± 25°	horizontal: -15° vertical: ± 25°
Operating mode	Auto	Auto	Auto
Switch-on duration (continuous)	Approx. 6 sec - approx. 10 min, test, pulse (1 s "On", 9 s "Off")	Approx. 6 sec - approx. 10 min, test, pulse (1 s "On", 9 s "Off")	Approx. 6 sec - approx. 10 min, test, pulse (1 s "On", 9 s "Off")
Twilight threshold continuous)	5 Lux – ∞	5 Lux – ∞	5 Lux – ∞
3-wire connection technology	(L, N, switching wire to consumer)	(L, N, switching wire to consumer)	(L, N, switching wire to consumer)

<b>Technical Data Description</b>	<b>110° Article No.: 823712018</b>	<b>180° Article No.: 823812011</b>	<b>270° Article No.: 822012016</b>
Switching current	5 A (cos phi = 1)	5 A (cos phi = 1)	8 A (cos phi = 1)
Light bulbs	max. 1,000 W	max. 1,000 W	max. 1,840 W
High-voltage halogen lamps (HV)	max. 500 W	max. 500 W	max. 1,000 W
Low-voltage halogen lamps (LV)	max. 250 VA	max. 250 VA	max. 300 VA
Fluorescent lamps	max. 300 VA	max. 300 VA	max. 400 VA
LED lamps	max. 150 W/VA	max. 150 W/VA	max. 180 W/VA
Warm-up time of	90 sec.	90 sec.	90 sec.
Ambient temperature	-20 °C ... +45 °C	-20 °C ... +45 °C	-20 °C ... +45 °C
Storage temperature	-20 °C ... +45 °C	-20 °C ... +45 °C	-20 °C ... +45 °C
Protection level	IP44	IP44	IP44
Protection class	Class II	Class II	Class II
Dimensions	(129 x 80 x 63) mm	(129 x 80 x 63) mm	(129 x 80 x 63) mm

Switching operations are executed in the vicinity of the zero crossing of the sine curve. This contributes to contact protection, especially when switching LEDs on and extends the service life of the motion switch. The motion switch should be switched off if consumers are being replaced (type of consumer or other load of a consumer of the same type).

## Troubleshooting

Problem	Cause	Solution
<b>Light not switching</b>	Defective bulb	Replace bulb
	Fuse switched off	Switch on
	Response brightness set to dark	Turn the setting screw in the direction of light
	Supply interrupted	Check supply, repair if necessary
	Coverage area not set correctly	Correct area - test walk in coverage area
	Lens dirty	Clean lens (damp cloth) Do not use solvents
<b>Light on constantly</b>	Constant movement in the coverage area (animals, trees, etc.)	Remove heat source Re-adjust motion switch if necessary
	Switch-on duration is too long	Reduce switch-on duration using the setting screw for "Time"
<b>Selbstständiges, unerwünschtes Schalten</b>	Switching on after power failure	Normal case - warm-up phase approx. 90 sec.
	Sunlight on the lens	Change brightness setting
	Trees, shrubs, etc. triggering switching in the wind	Change coverage area or partially cover lens with the enclosed plastic covers
	Detection of road traffic	Reduce sensor range (e.g. using settings on the setting screw for „Meter“) or partially cover lens with the enclosed plastic covers
	Switching inductive consumers (covers, relays, etc.)	Switch the interference filter parallel to the consumer

D *Bedienungsanleitung* 02-20

NL *Bedieningshandleiding* 21-39

F *Mode d'emploi* 40-58

GB *Operating instructions* 59-77

S *Bruksanvisning* 78-96

FIN *Käyttöohje* 97-115

### Inledning

Du har valt en högvärdig kvalitetsprodukt som tillverkades med stor omsorg. Endast en korrekt installation och idrifttagning säkerställer en lång, tillförlitlig och störningsfri drift.

- Bekanta dig med bruksanvisningen före installationen.
- Spara bruksanvisningen för senare användning.

## Säkerhetsanvisningar

Installation får bara utföras av personer som har de kunskaper och erfarenheter inom elektroteknik som behövs.

Genom en felaktig installation riskerar du:

- Ditt eget liv.
- Livet på dem som använder den elektriska anläggningen.

Med en felaktig installation riskerar du allvarliga materiella skador, t.ex. genom brand.

Du riskerar personligt ansvar vid personskador och materiella skador. Kontakta en elinstallatör!

Följande specialkunskaper krävs framför allt för installationen:

- ”5 säkerhetsregler” som ska användas: frikoppla; säkra mot återinkoppling; fastställa spänningsfrihet; jorda och kortsluta; täcka över eller avgränsa spänningsatta delar i närheten
- Val av rätt verktyg, mätinstrument och vid behov personlig skyddsutrustning
- Utvärdering av mätresultaten
- Val av elinstallationsmaterialet för att säkra avaktiveringsvillkoren

- IP-skyddstyper
- Montering av elinstallationsmaterialet
- Typ av försörjningsnät (TN-system, IT-system, TT-system) och anslutningsvillkoren som gäller för dessa (klassisk nollning, skyddsjordning, nödvändiga extraåtgärder, o.s.v...)
- Montera inte på ledande yta

Beakta bifogade anslutningsbilder för anslutningen. Skadade eller delvis skadade apparater får inte anslutas och inte användas.

Försäkra dig om att ledarna som ska anslutas till apparaten, och de redan anslutna ledarna, är spänningsfria före monteringen. Försäkra dig om att kopplingskåpet, där apparaten ska sättas in, utesluter en oavsiktlig beröring av klämmorna när installationskontaktorn har monterats.

Följ reglerna för elektroteknik och DIN VDE 0100.

### Funktionsprincip

INFRAcontrol-rörelsedetektorer är passiva-infraröda-rörelsedetektorer. Över en linsoptik kan sensorerna hos INFRAcontrol-rörelsedetektorerna registrera och utvärdera värmestrålar från rörliga kroppar (människor, djur, etc.) och omsätta detta elektroniskt i aktiveringsprocedurer.

Värmestrålar kan dock inte tränga igenom hinder som väggar, glasrutor o.s.v.

Detta måste man ta hänsyn till när man väljer den lämpliga monteringsplatsen.

Rörelsedetektorn ska helst installeras där den är skyddad mot regn, vind och direkt solsken för att förhindra oönskade aktiveringar.

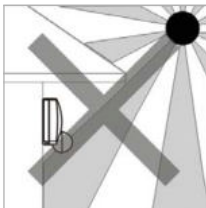

Direkt solsken

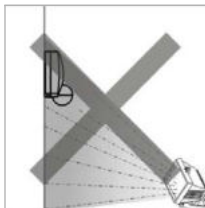

Direkt värmestrålning

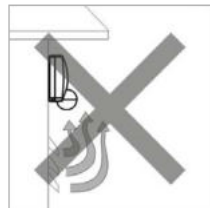

Värmestrålning

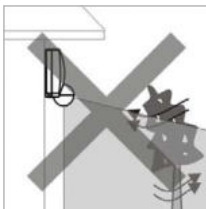

Vind

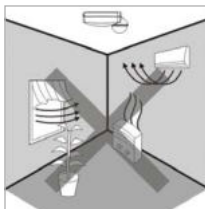

Dragluft/värmestrålning

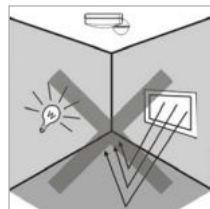

Värmestrålning



### Detekteringsområde

Den angivna detekteringsräckvidden baseras på en rekommenderad monterings-/inbyggnadshöjd på 2,5 m (se uppgifter tekniska data).

**110°**

Artikelnr.: 823712018

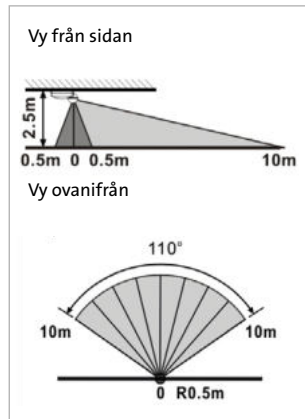

**180°**

Artikelnr.: 823812011

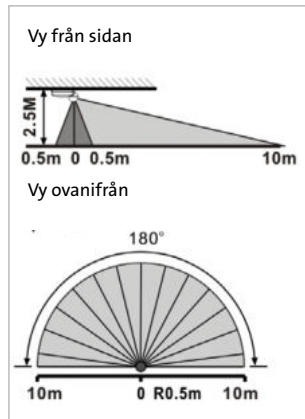

**270°**

Artikelnr.: 822012016

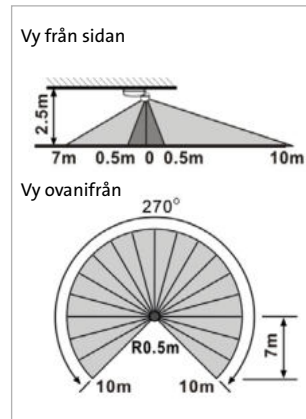

Det tillförlitligaste kopplingsförhållandet visar rörelseströmbrytaren när när detekteringsområdet passerar på tvärs mot rörelseströmbrytaren och inte framifrån, direkt emot den (se bild).

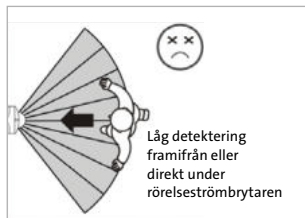

### Rörelseströmbrytare – separata delar

- ① Rörelseströmbrytare övre kapsling
- ② Monteringsplatta
- ③ Sensorhuvud/linssystem
- ④ Montering inner-/ytterhörn

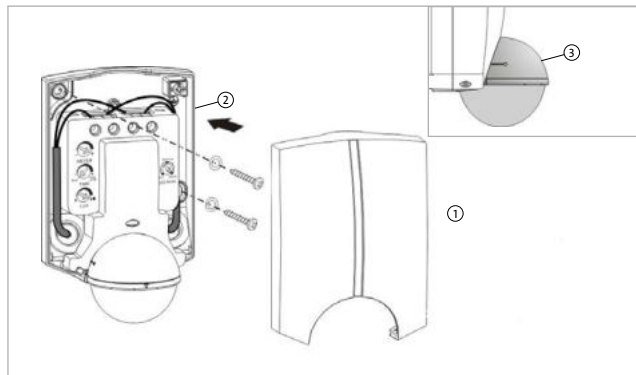
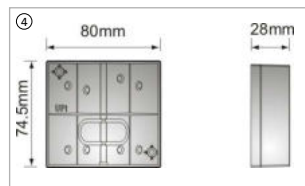

### Monteringsmöjligheter

- ① Vägghermontering
- ② Takhermontering
- ③ Hörnvinkelhermontering (ytterher)
- ④ Hörnvinkelhermontering (innerher)

### Hänvisningar:

Vid hörnvinkelhermontering ska den medföljande hörnvinkeln användas. För att uppfylla skyddsklass IP44 ska rörelseströmbrytaren inte monteras lutande utomhus. Apparaten klarar väderpåverkan, t.ex. regn. En väderskyddad hermontering rekommenderas dock så att sensoregenskaperna utnyttjas optimalt.

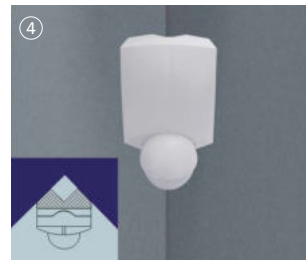
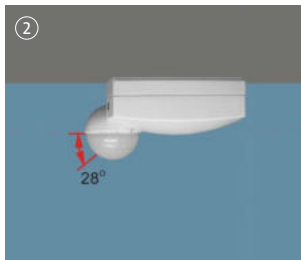
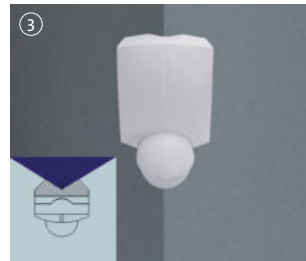

## Monteringshänvisningar

### Väggmontering

- Lossa den övre kapslingen från apparaten. Skruva då ur skruven (vänster) och använd en passande spårskruvmejsel för att lossa den övre kapslingen (höger).
- Håll emot den undre kapslingsdelen/monteringsplattan resp. hörnvinkeln och markera borrhål
- Borra hål med  $\varnothing$  6 mm och tryck sedan in plugg
- Bryt vid behov ur kabelgenomföringen på rörelseströmbrytaren
- Vid hörnvinkelmontering ska kabelgenomföringarna på hörnvinkeln också brytas ut
- Dra anslutningsledningen genom kabelgenomföringen/gummitätningen hos rörelseströmbrytaren

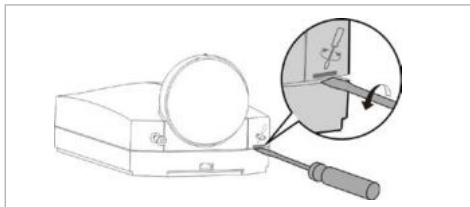

- Kabelinföringsstället måste vara helt tätt!
- Skruva på kapslingsunderdelen/monteringsplattan resp. hörnvinkeln
- Sätt rörelseströmbrytarens övre kapsling på den undre kapslingsdelen/monteringsplattan och skruva fast. Var noga med att den övre kapslingen hakar fast och sluter an ordentligt.

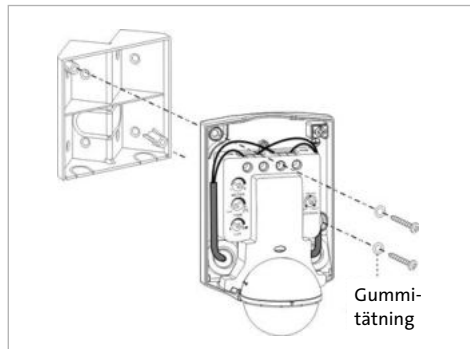

Vid hörnvinkelmontering är det viktigt med rätt riktning ("Up↑" resp. "TOP↑").

När rörelseströmbrytaren har fixerats är det viktigt att sensorhuvude ③ är inställt exakt horisontellt. Justera sensorhuvudet om det behövs (vrid det).

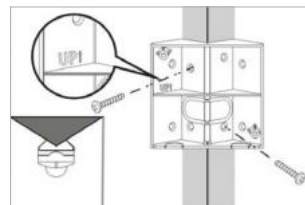
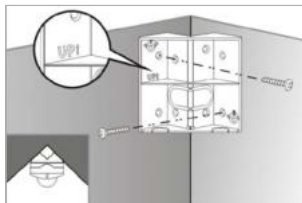

### Takmontering

Börja med att vrida sensorhuvudet i 180° medurs. Obs: det går bara att vrida åt ett håll (medurs).

Monteringen utförs analogt med väggmonteringen.

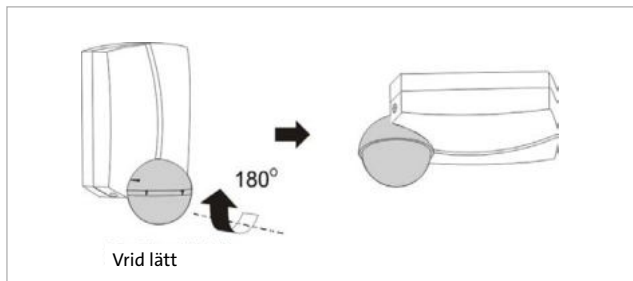

### Mekanisk inställning av detekteringsområdet

Lokala förutsättningar kan göra det nödvändigt att anpassa rörelseströmbrytarens detekteringsområde. Rörelseströmbrytaren kan justeras mekaniskt för detta.

#### Justeringsmöjligheter sensorhuvud/linssystem

neråt  $-15^\circ$

åt sidan  $+25^\circ$  resp. åt sidan  $-25^\circ$

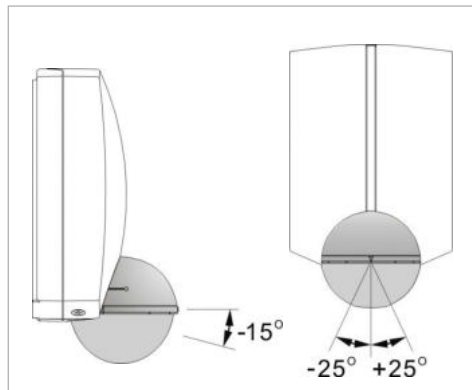

## Dela upp detekteringsområde

De medföljande plastdelarna kan användas till att tona bort resp. dela upp vissa detekteringsområden.

**110°**

Artikelnr.: 823712018

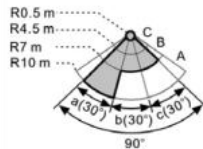
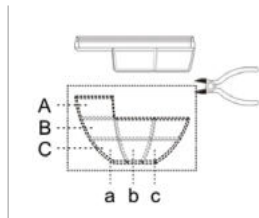
**180°**

Artikelnr.: 823812011

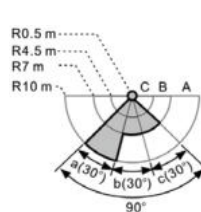
**270°**

Artikelnr.: 822012016

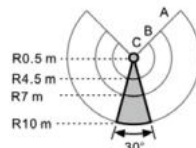
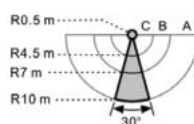
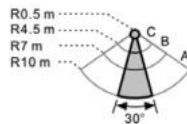
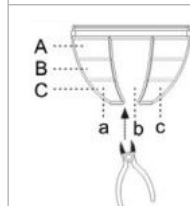
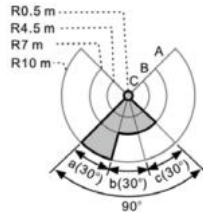

## Elektrisk anslutning – standardkrets

### t. ex. lampstyrning

Avisolera anslutningsledningarna ca. 6–8 mm och anslut så här:

- Se anslutningsbilder (variant 1 eller variant 2)
- Fas L på plint L
- Neutralledare på plint N
- Trådbrygga till förbrukaren på plint L ↑

Rörelseströmbrytaren är driftklar ca. 90 sekunder (inmätningstid/uppvärmningstid) efter anslutningen till elnätet.

Jordningsanslutning (gnge) på plint „“

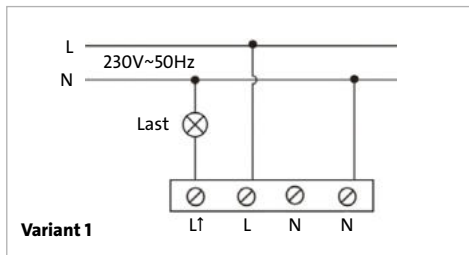

## Elektrisk anslutning vid höga inkopplingsströmmar

Höga inkopplingsströmmar förkortar reläns brukstid rejält. Beakta de tekniska uppgifterna från lamp- resp. ljuskälletillverkaren angående detta. Höga induktiva laster ska kopplas över ett extra relä eller en extra kontaktor.

### Huvudsäkring

Apparaten och de anslutna förbrukarna måste skyddas med uppströms inkopplade skyddsenheter. När den lämpliga skyddsenheten/de lämpliga skyddsenheterna väljs måste de motsvarande, tillämpliga installationsriktlinjerna beaktas.

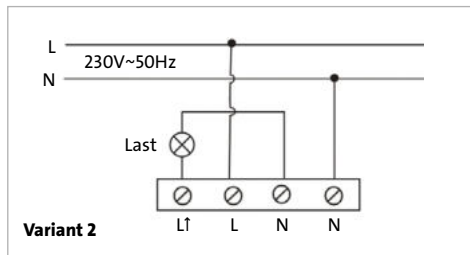



### Avstånds-fininställning (känslighet)

Ställ in den önskade känslighetsinställningen med ställskruven "Meter" ①. Inställningen kan utföras steglöst från min. 0,5 m till max. 10 m. Ställskruv vänsteranslag betyder:

- Lägsta känslighet (ca. 0,5 m)

Ställskruv högeranslag betyder:

- Högsta känslighet (ca. 10 m)

De angivna värdena motsvarar cirka-angivelser och påverkas av tekniska svängningar.

### Ställa in inkopplingsperioden (frånkopplingsfördröjning)

Ställ in den önskade inkopplingsperioden med ställskruven "Time" ②. Inställningen kan utföras steglöst från 6 sekunder till 10 minuter.

"Test": Inställning för "gåtest" (se sidan 13)

"-": kortaste inkopplingstid" (ca. 6 sekunder)

"+": längsta inkopplingstid" (ca. 10 minuter)

"": impulsutgång, (1 s "På", 9 s "Av"),  
t.ex. för att koppla ett trappuppgångsrelä

De angivna värdena motsvarar cirka-angivelser och påverkas av tekniska svängningar.

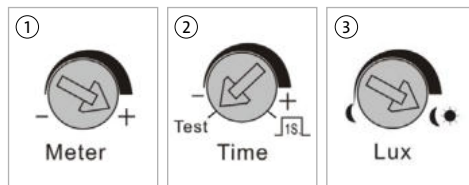

### Ställa in skymningströskeln

Ställ in det önskade ljusstyrkevärdet manuellt på ställskruven "Lux" ③ hos rörelseströmbrytaren.

Ställ in det önskade ljusstyrkevärdet steglöst med ställskruven, mellan värdena ☾ (ca. 5 Lux, nattanvändning) till ☀ (∞, dagenvändning).

Vid direkt solsken ligger ljusstyrkan över inställningsgränsen, d.v.s. rörelseströmbrytaren reagerar då inte längre.

De angivna värdena motsvarar cirka-angivelser och påverkas av tekniska svängningar.

## Gåtestet

Gåtestet används för att undersöka om rörelseströmbrytarens detekteringsfunktion fungerar problemfritt på den önskade monteringsplatsen

Gör följande inställningar för detta:

- Vrid ställskruven Tidsinställning (Time) ② till position "Test".
- Vrid ställskruven Meter ① till position „+“.
- Funktionen "skymningströskel" (Lux) är inte aktiv här ③

Starta gåtestet utanför det förmodade detekteringsområdet och kors gränsen till detekteringsområdet upprepade gånger ④ tills rörelseströmbrytaren kopplar.



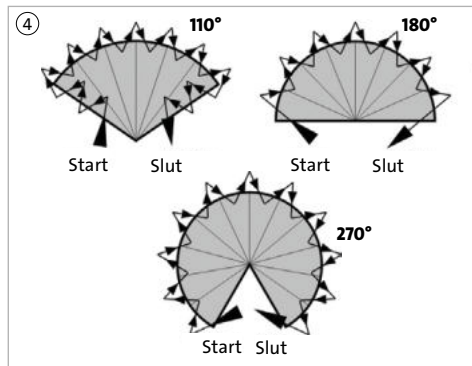
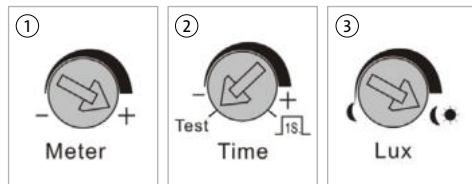





Den anslutna förbrukaren aktiveras. Vänta tills förbrukaren avaktiveras igen och upprepa gåtestet tills resultatet är tillfredsställande.















### LED-indikering "Varningsfunktion"



I rörelseströmbrytaren finns integrerade LED-lampor som blinkar ("Warning") eller tänds kort i följd ("Watch").

Dessa LED-lampor har bara en signaleffekt ("avskräckning") och kan givetvis även stängas av ("OFF").

Reaktion hos LED-lampor och last				
Inkopplingsperiod (Time)	LED-läge	Rörelseströmbrytare: "Standby"	Rörelseströmbrytare: "Rörelse registrerad"	Skymnings-tröskel (Lux)
<b>"Test"-läge</b> 	Warning  OFF Watch	<b>Last AV</b>  <b>LED:er AV</b>	<b>Last 2 sek. PÅ, sedan AV</b>  <b>2 sek.</b>	<b>inaktiv</b>
	Warning  OFF Watch		<b>LED:er 2 sek. PÅ, sedan AV</b>  <b>2 sek.</b>	
	Warning  OFF Watch			

Reaktion hos LED-lampor och last				
Inkopplingsperiod (Time)	LED-läge	Rörelseströmbrytare: "Standby"	Rörelseströmbrytare: "Rörelse registrerad"	Skymnings-tröskel (Lux)
<p><b>Inget "Test"-läge</b></p>  <p><b>eller</b></p> 	<p>Warning</p> 	<p><b>Last AV</b></p>  <p><b>alla LED:er AV</b></p> 	<p><b>Last PÅ</b></p>  <p><b>alla LED:er AV</b></p> 	<p><b>aktiv</b></p>
	<p>Warning</p> 	<p><b>Last AV</b></p>  <p><b>alla LED:er blinkar</b></p> 	<p><b>Last PÅ</b></p>  <p><b>alla LED:er AV</b></p> 	<p><b>aktiv</b></p>

Reaktion hos LED-lampor och last				
Inkopplingsperiod (Time)	LED-läge	Rörelseströmbrytare: "Standby"	Rörelseströmbrytare: "Rörelse registrerad"	Skymnings-tröskel (Lux)
	<p>Warning</p> <p>OFF Watch</p>	<p>Last AV</p> <p>LED:er blinkar i följd</p>	<p>Last PÅ</p> <p>alla LED:er AV</p>	<p>aktiv</p>

<b>Tekniska data</b>	<b>110°</b>	<b>180°</b>	<b>270°</b>
<b>Beskrivning</b>	Artikelnr.: 823712018	Artikelnr.: 823812011	Artikelnr.: 822012016
Nominell spänning	230 V~	230 V~	230 V~
Kopplingskontakt	Slutkontakt (μ öppningsbredd)	Slutkontakt (μ öppningsbredd)	Slutkontakt (μ öppningsbredd)
Frekvens	50 Hz	50 Hz	50 Hz
Standby effekt	< 1 W	< 1 W	< 1 W
Detekteringsvinkel	110°	180°	270°
Detekteringsområde (20 °C och 2,5 m höjd)	10 m (rakt framifrån) 0,5 m (bakåt)	10 m (rakt framifrån) 0,5 m (bakåt)	10 m (rakt framifrån) 7 m (bakåt)
Rekommenderad inbyggnadshöjd	2,5 m	2,5 m	2,5 m
Vridvinkel sensorhuvud	horisontellt: -15° vertikalt: ± 25°	horisontellt: -15° vertikalt: ± 25°	horisontellt: -15° vertikalt: ± 25°
Driftläge	Auto	Auto	Auto
Inkopplingsperiod (steglös)	ca. 6 sek.- ca. 10 min., Test, impuls  (1 s "På", 9 s "Av")	ca. 6 sek.- ca. 10 min., Test, impuls  (1 s "På", 9 s "Av")	ca. 6 sek.- ca. 10 min., Test, impuls  (1 s "På", 9 s "Av")
Skymningströskel (steglös)	5 Lux – ∞	5 Lux – ∞	5 Lux – ∞
Anslutningsteknik 3-tråd	(L, N, trådbrygga till förbrukaren)	(L, N, trådbrygga till förbrukaren)	(L, N, trådbrygga till förbrukaren)

<b>Tekniska data</b>	<b>110°</b>	<b>180°</b>	<b>270°</b>
<b>Beskrivning</b>	Artikelnr.: 823712018	Artikelnr.: 823812011	Artikelnr.: 822012016
Kopplingsström	5 A (cos phi = 1)	5 A (cos phi = 1)	8 A (cos phi = 1)
Glödlampor	max. 1.000 W	max. 1.000 W	max. 1.840 W
Högvolt-halogenlampor (HV)	max. 500 W	max. 500 W	max. 1.000 W
Lågvolt-halogenlampor (LV)	max. 250 VA	max. 250 VA	max. 300 VA
Lysrörslampor	max. 300 VA	max. 300 VA	max. 400 VA
LED-lampor	max. 150 W/VA	max. 150 W/VA	max. 180 W/VA
Uppvärmningstid	90 Sek.	90 Sek.	90 Sek.
Omgivningstemperatur	-20 °C ... +45 °C	-20 °C ... +45 °C	-20 °C ... +45 °C
Lagertemperatur	-20 °C ... +45 °C	-20 °C ... +45 °C	-20 °C ... +45 °C
Skyddsgrad	IP44	IP44	IP44
Skyddsklass	Class II	Class II	Class II
Mått	(129 x 80 x 63) mm	(129 x 80 x 63) mm	(129 x 80 x 63) mm

Kopplingsprocesser utförs i närheten av sinuskurvans nollpunkt. Detta bidrar till mindre kontakbelastning, framför allt vid LED-kopplingar, och förlänger rörelseströmbrytarens brukstid. Rörelseströmbrytaren ska kopplas strömlös när förbrukare byts (typ av förbrukare resp. annan last hos en förbrukare av samma typ).

<b>Störningsorsak</b>		
<b>Störning</b>	<b>Orsak</b>	<b>Avhjälpling</b>
<b>Lampa tänds inte</b>	Glödlampa defekt	Byt ljuskälla
	Säkring bortkopplad	Koppla in
	Utlösande ljusstyrka inställd på mörkt	Vrid ställskruven i riktning ljust
	Brott på matningsledning	Kontrollera matningsledning, reparera om det behövs
	Detekteringsområde inte korrekt	Korrigerar område – provgå i detekteringsområdet
	Lins smutsig	Rengör linsen (fuktig trasa) Använd inga lösningsmedel
<b>Ljuset lyser ständigt</b>	Ständig rörelse i detekteringsområdet (djur, träd, ...)	Ta bort värmekälla Justera rörelseströmbrytaren igen om det behövs
	För lång inkopplingsperiod inställd	Reducera inkopplingsperioden på ställskruven "Time"
<b>Självständig, oönskad tillslagning</b>	Tillkoppling efter strömavbrott	Normalfall – uppvärmningsfas ca. 90 sek.
	Solsken på linsen	Ändra ljusstyrkeinställning
	Träd, buskar, etc... som rör sig i vinden utlöser tillslagningar	Ändra detekteringsområde eller täck delvis över linsen med medföljande plastskydd
	Trafiken registreras	Minska räckvidd (t. ex. genom inställning med ställskruven "Meter") eller täck delvis över linsen med medföljande plastskydd
	Koppling av induktiva förbrukare (kontakter, relän, ...)	Koppla störfilter parallellt till förbrukaren



D *Bedienungsanleitung* 02-20

NL *Bedieningshandleiding* 21-39

F *Mode d'emploi* 40-58

GB *Operating instructions* 59-77

S *Bruksanvisning* 78-96

FIN *Käyttöohje* 97-115

### Johdanto

Olet valinnut laatutuotteen, joka on valmistettu erittäin huolellisesti. Vain asianmukainen asennus ja käyttöönotto varmistavat pitkän, luotettavan ja häiriöttömän toiminnan.

- Lue käyttöohje ennen asennusta.
- Säilytä se myöhempää käyttöä varten.

## Turvallisuusohjeet

Vain sähkötekniikan hallitsevat ja kokeneet henkilöt saavat asentaa.

Virheellisellä asennuksella vaarannat:

- oman henkesi
- sähkölaitteiston käyttäjien hengen

Virheellinen asennus voi johtaa suuriin omaisuusvahinkoihin esim. tulipalon seurauksena.

Joudut vastuuseen henkilö- ja omaisuusvahingoista.

Käänny sähköasentajan puoleen!

Asennus edellyttää erityisesti seuraavia alan tietoja:

- Käytettävät ”5 turvallisuussääntöä”: Katkaise virta; Estä virran kytkeminen uudelleen; Tarkasta jännitteettömyys; Maadoita ja oikosulje; Suojaa lähellä olevat jännitteiset osat.
- Sopivien työkalujen, mittalaitteiden ja tarvittaessa henkilösuojainten valinta
- Mittaustulosten arviointi
- Poiskytkentäedellytysten varmistamiseen tarvittavat sähköasennusmateriaalin valinta
- IP-suojausluokat
- Sähköasennusmateriaalin asentaminen

- Sähköverkon tyyppi (TN-järjestelmä, IT-järjestelmä, TT-järjestelmä) ja siitä seuraavat liitännäehdot (perinteinen nollaus, suojavaadoitus, vaadittavat suojaukset jne.)
- Ei saa asentaa sähköä johtavalle pinnalle

Ota huomioon oheiset liitännäkuvat.

Vaurioituneita tai osittain vaurioituneita laitteita saa liittää eikä käyttää.

Varmista ennen asennusta, että laitteeseen liitettävät ja jo liitetyt johtimet ovat jännitteettömät.

Ota huomioon sähkötekniikan säännöt ka DIN VDE 0100.

### Toimintaperiaate

INFRAcontrol-liiketunnistimet ovat passiivisia infrapunaliiketunnistimia. INFRAcontrol-liiketunnistimen linssi-optiikka johtaa antureihin liikkuvien kappaleiden (ihmiset, eläimet jne.) lämpösäteilyä, joka havaitaan, tunnistetaan ja muutetaan elektronisesti kytkentätoiminnoiksi.

Lämpösäteily ei kuitenkaan läpäise esteitä, esimerkiksi seiniä, lasiruutuja jne.

Ota tämä huomioon valittaessa sopivaa asennuspaikkaa. Liiketunnistin on pyrittävä suojaamaan sateelta, tuulelta ja suoralta auringonpaisteelta, jotta se ei toimi virheellisesti.

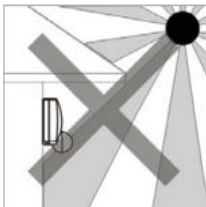

Suora auringonsäteily

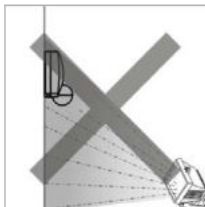

Suora lämpösäteily

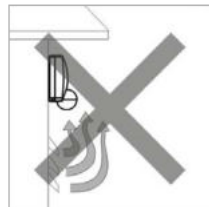

Lämpösäteily

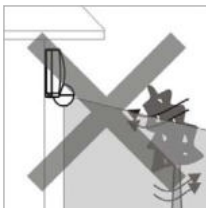

Tuuli

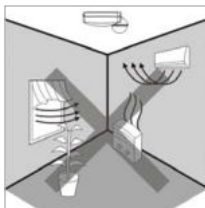

veto/lämpösäteily

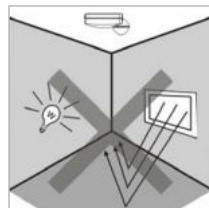

Lämpösäteily

## Tunnistusalue

Ilmoitettu tunnistusalue perustuu suositeltavaan asennuskorkeuteen 2,5 m (katso Tekniset tiedot).

**110°**

Tuotenumero 823712018

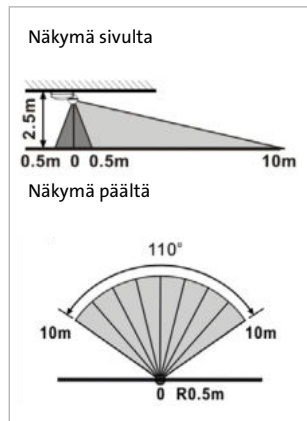

**180°**

Tuotenumero 823812011

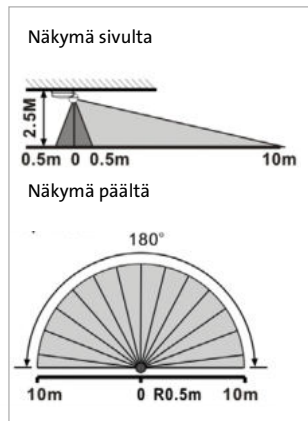

**270°**

Tuotenumero 822012016

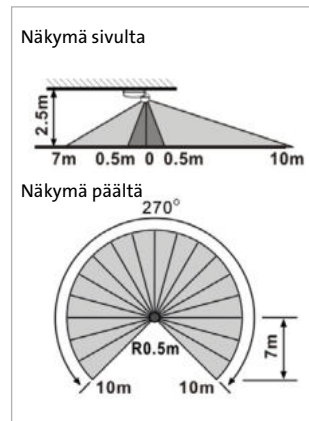

Liiketunnistin toimii varmimmin, kun kohde liikkuu tunnistusalueen poikki eikä tunnistimen suuntaisesti (katso kuva).

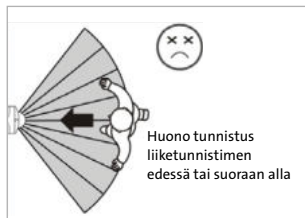
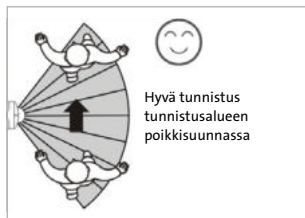

### Liiketunnistin - yksittäiset osat

- ① Liiketunnistin - yksittäiset osat
- ② Asennuslevy
- ③ Tunnistinpää/linssijärjestelmä
- ④ Asennus sisä-/ulkokulmaan

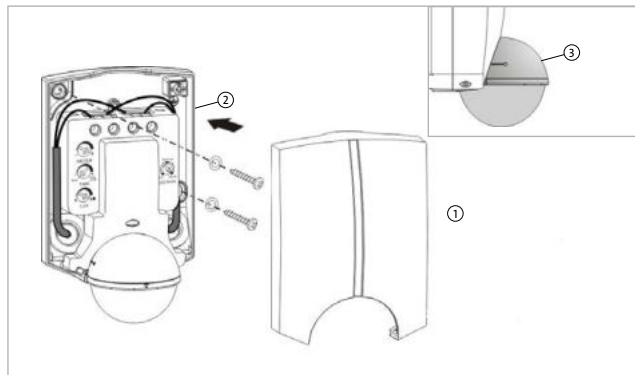
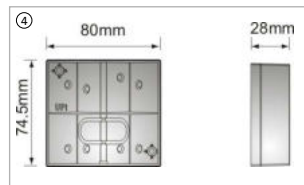

### Asennusmahdollisuudet

- ① CD Seinäasennus
- ② Kattoasennus
- ③ Kulma-asennus (ulkokulma)
- ④ Kulma-asennus (sisäkulma)

### Huomioitavaa:

Käytä tarvittaessa oheista kulmakiinnikettä asennettaessa kulmaan. Älä asenna liiketunnistinta vinoon ulkotiloihin, jotta suojausluokka IP44 säilyy. Laite kestää sään vaikutuksia, esim. sadetta. Asennusta säältä suojattuna suositellaan kuitenkin, jotta anturin ominaisuuksista saadaan täysi hyöty.

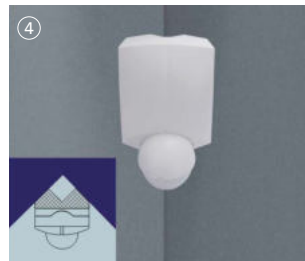
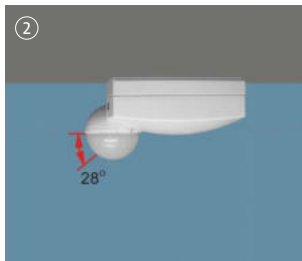
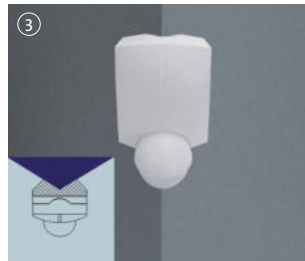

## Asennusohjeita

### Seinäasennus

- Irrota laitteen kotelon yläosa. Kierrä ruuvi (vasen) ulos ja irrota kotelon yläosa sopivalla ruuvitaltalla (oikea).
- Pidä kotelon alaosa/asennuslevy tai kulma paikallaan ja merkitse porattava reiät.
- Poraa 0,6 mm reiät ja paina tulpat reikiin.
- Murra liiketunnistimen kaapeliläpiviinti tarvittaessa auki.
- Kulmaan asennettaessa avaa myös kiinnityskulman kaapeliläpiviennit.
- Vedä liitäntäkaapeli liiketunnistimen kaapeliläpiviennin/ kumitiivisteen läpi.

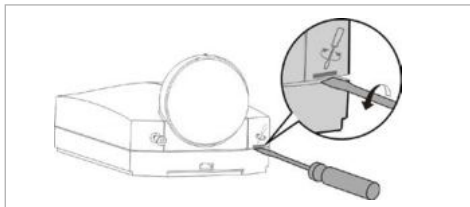

- Kaapeliläpiviennin on oltava ehdottoman tiivis!
- Kiinnitä kotelon alaosa/asennuslevy tai kiinnityskulma.
- Paina kotelon yläosa kiinni alaosaan ja kiinnitä ruuveilla.

Varmista, että kotelon yläosa napsahtaa paikalleen ja sulkeutuu tasaisesti.

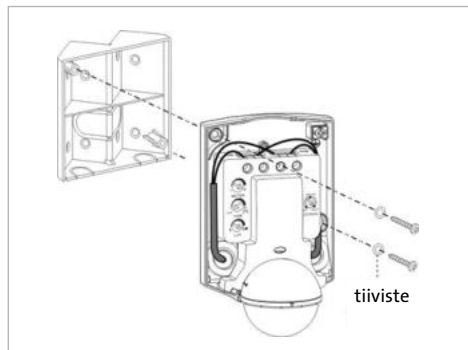

Ota kulmaan asennettaessa suunta huomioon ("Up↑" tai "TOP↑")

Kun liiketunnistin on kiinnitetty, tarkasta tunnistinpään ③ tarkasti vaakasuora asento. Käännä tunnistinpäätä tarvittaessa.

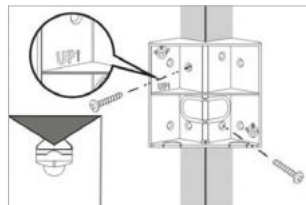
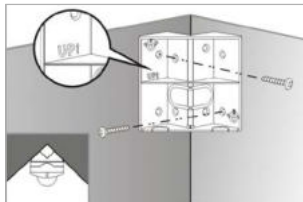

### Asennus kattoon

Käännä tunnistinpäätä 180° myötäpäivään. Huomaa: päätä voidaan kääntää vain yhteen suuntaan (myötäpäivään).

Asenna samalla tavoin kuin seinälle.

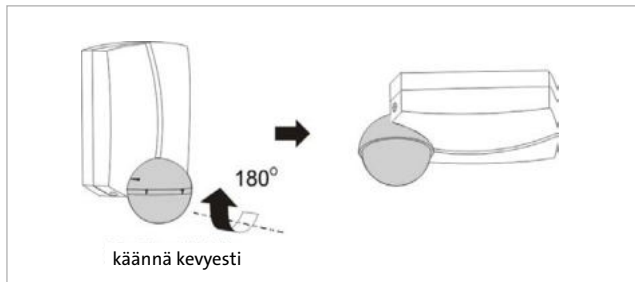



### Tunnistusalueen säätäminen mekaanisesti

Liiketunnistimen tunnistusaluetta on tarvittaessa säädettävä. Liiketunnistimen asentoa voidaan säätää mekaanisesti.

### Tunnistinpään/linssijärjestelmän säätömahdollisuudet

alaspäin  $-15^{\circ}$

sivulle  $+25^{\circ}$  tai sivulle  $-25^{\circ}$

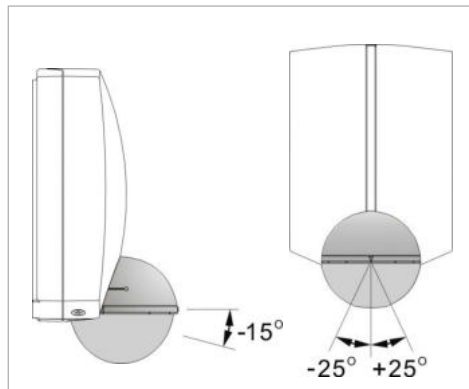

## Tunnistusalueen segmentointi

Tunnistusalueita voidaan piilottaa tai segmentoida mukana toimitetuilla muoviosilla.

**110°**

Tuotenumro 823712018

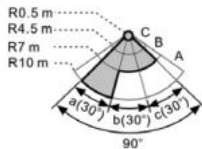
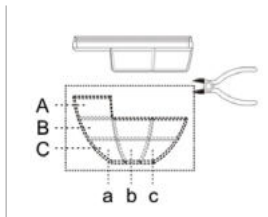

**180°**

Tuotenumro 823812011

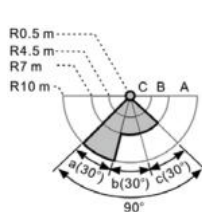

**270°**

Tuotenumro 822012016

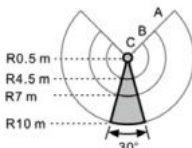
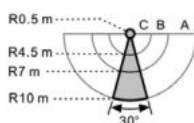
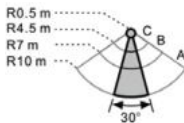
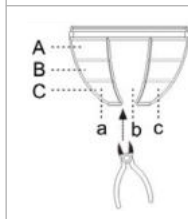
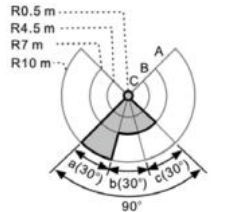

### Sähköliitäntä - vakiokytkentä esim. lampun ohjaus

Kuori eristettä liitäntäjohdinten päistä 6-8 mm ja liitä seuraavasti:

- Katso liitäntäkuva (vaihtoehto 1 tai vaihtoehto 2)
- Vaihe L liittimeen L
- Nollajohdin N liittimeen N
- Kuluttajan kytkentäjohdin liittimeen L↑

Liiketunnistin on toimintavalmis noin 90 sekunnin kuluttua sähköverkkoon kytkemisestä (alkumittausaika / lämpenemisaika).

Maadoitusliitäntä (vihreä/keltainen) liittimeen "⏚"

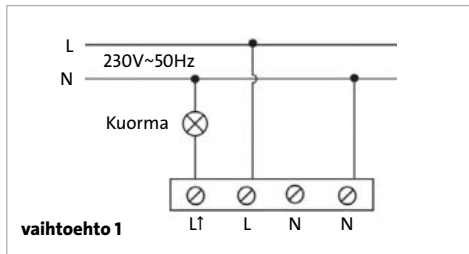

### Sähköliitäntä, kun kytkettävä virta on suuri

Suuret kytkettävät virrat lyhentävät releen käyttöikää erittäin paljon. Ota tällöin huomioon valaisimen tai valonlähteen valmistajan tekniset tiedot. Suurten induktiivisten kuormien kytkentään on käytettävä lisärelettä tai -kontaktoria.

### Esivaroke

Laite ja siihen liitettyjä kuluttaja on suojattava määräysten mukaisesti. Sopivaa suojausta valittaessa on noudatettava voimassa olevia asennusmääräyksiä.

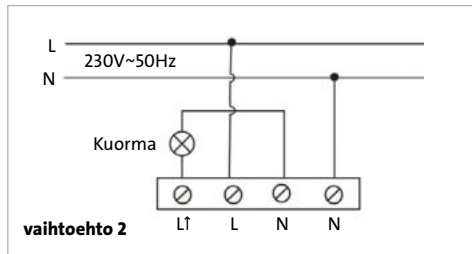

### Etäisyyden hienosäätö (herkkyys)

Säädä haluttu herkkyys säätöruuvilla "Meter" ①. Portaatton säätöalue on min 0,5 m – maks 10 m. Säätöruuvi ääri-asennossa vasemmalle tarkoittaa:

- Pienin herkkyys (n. 0,5 m)

Säätöruuvia ääri-asennossa oikealla tarkoittaa:

- Suurin herkkyys (n. 10 m)

Ilmoitetut arvot on likimääräisiä ja vaihtelevat teknisesti.

### Kyt kentäajan säätäminen (katkaisuviive)

Säädä haluttu kytkentäaika säätöruuvilla "Time" ②. Arvo voidaan säätää portaattomasti 6 sekunnista 10 minuuttiin.

„Test“: "Kävelytestin" asento (katso sivu 13)

„-“: lyhyin kytkentäaika (noin 6 sekuntia)

„+“: pisin kytkentäaika (n. 10 minuuttia)

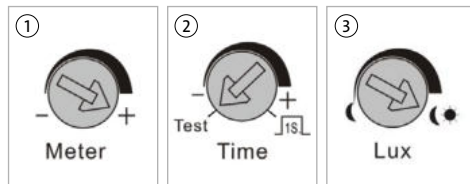

„“: Impulssilähtö, (1 s "on", 9 s "pois"),  
esim. porrasvaloreleen ohjaukseen

Ilmoitetut arvot on likimääräisiä ja vaihtelevat teknisesti.



### Hämäräkynnyksen säätö

Aseta haluttu valoisuus manuaalisesti liiketunnistimen säätöruuvilla "Lux" ③.

Säädä valoisuus portaattomasti säätöruuvilla alueella  (n. 5 Lux, yöaika) -  (∞, päiväaika).

Kun auringonvalo paistaa suoraan, valoisuus ylittää säätö-  
rajan eli liiketunnistin ei reagoi enää.

Ilmoitetut arvot on likimääräisiä ja vaihtelevat teknisesti.

## Kävelytesti

Kävelytestillä tarkastetaan moitteeton tunnistus halutussa asennuspaikassa.

Säädä seuraavasti:

- Käänä säätöruuvi Time (aika) ② aentoon "Test".
- Käänä säätöruuvi Meter ① asentoon "+".
- Toiminto "hämäräkynnys" (Lux) ei ole tällöin aktiivinen ③.

Aloita kävely todennäköisen tunnistusalueen ulkopuolelta ja kulje tunnistusalueen poikki ④, kunnes liiketunnistin toimii.



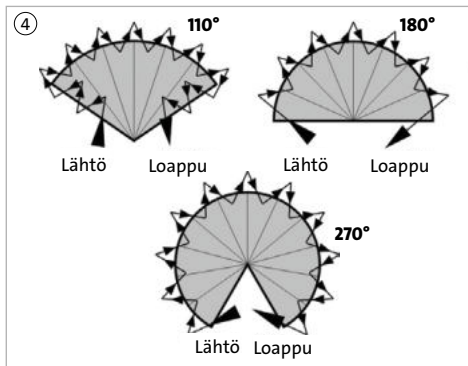
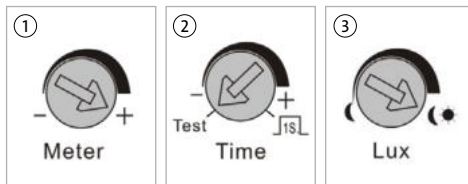







Liitetyn kuluttajan virta kytkeytyy. Odota, kunnes kuluttajan virta katkeaa ja toista testi, kunnes tulos on tyydyttävä.



















### LED-merkkivalo ”varoitustoiminto”

Liiketunnistimessa on ledejä, jotka vilkkuvat (”Warning”) tai syttyvät lyhyesti vuorotellen (”Watch”).

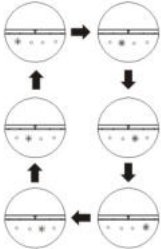

Niillä on vain signaalivaikutus (”pelotus”) ja ne voidaan luonnollisesti sammuttaa ”OFF”.

Lediä ja kuorman toiminta				
Kytchentäaika	LED-tila	Liiketunnistin: ”Standby”	Liiketunnistin: ”Liike tunnistettu”	Hämäräkynnys (Lux)
<b>”Test”-tila</b> 	Warning  OFF Watch	<b>Kuorma POIS</b>  <b>Ledit POIS</b>	<b>Kuorma 2 s ON, sitten POIS</b>  →  <b>2 sek.</b>	<b>ei käytössä</b>
	Warning  OFF Watch		<b>LEDs 2sek. ON, sitten POIS</b>  →  <b>2 sek.</b>	
	Warning  OFF Watch			

Ledien ja kuorman toiminta				
Kytkenäaika	LED-tila	Liiketunnistin: "Standby"	Liiketunnistin: "Liike tunnistettu"	Hämäräkyngys (Lux)
Ei "Tsf"-tilaa  tai 	Warning  OFF Watch	<b>Kuorma POIS</b>  <b>kaikki ledit pois</b> 	<b>Kuorma ON</b>  <b>kaikki ledit pois</b> 	<b>aktiivinen</b>
	Warning  OFF Watch	<b>Kuorma POIS</b>  <b>kaikki ledit vilkkuvat</b> 	<b>Kuorma ON</b>  <b>kaikki ledit pois</b> 	<b>aktiivinen</b>

Ledien ja kuorman toiminta				
Kytettäaika	LED-tila	Liiketunnistin: "Standby"	Liiketunnistin: "Liike tunnistettu"	Hämäräkynnys (Lux)
	<p>Warning</p>  <p>OFF Watch</p>	<p><b>Kuorma POIS (W)</b></p>  <p><b>Ledit vilkkuvat peräkkäin</b></p> 	<p><b>Kuorma ON</b></p>  <p><b>kaikki ledit pois</b></p> 	<p><b>aktiivinen</b></p>



<b>Tekniset tiedot kuvaus</b>	<b>110° Tuotenro 823712018</b>	<b>180° Tuotenro 823812011</b>	<b>270° Tuotenro 822012016</b>
Nimellisjännite	230 V~	230 V~	230 V~
Kytkeäkosketin	Sulkeutuva (µ avautuma)	Sulkeutuva (µ avautuma)	Sulkeutuva (µ avautuma)
Taajuus	50 Hz	50 Hz	50 Hz
Valmiustilan teho	< 1 W	< 1 W	< 1 W
Tunnistuskulma	110°	180°	270°
Tunnistusalue (20 °C ja 2,5 m korkeus)	10 m (edessä) 0,5 m (taaksepäin)	10 m (edessä) 0,5 m (taaksepäin)	10 m (edessä) 7 m (taaksepäin)
Suosittelava asennuskorkeus	2,5 m	2,5 m	2,5 m
Tunnistinpään kääntökulma	vaaka: -15° pysty: ± 25°	vaaka: -15° pysty: ± 25°	vaaka: -15° pysty: ± 25°
Käyttötapa	Auto	Auto	Auto
Kytkeäaika (portaaton)	n. 6 s. - n. 10 min, Test, Impuls  (1 s "On", 9 s "Pois")	n. 6 s. - n. 10 min, Test, Impuls  (1 s "On", 9 s "Pois")	n. 6 s. - n. 10 min, Test, Impuls  (1 s "On", 9 s "Pois")
Hämäräkynnys (portaaton)	5 Lux – ∞	5 Lux – ∞	5 Lux – ∞
Liitäntätekniiikka 3-johdiminen	(L, N, kuluttajan kytkentäjohdin)	(L, N, kuluttajan kytkentäjohdin)	(L, N, kuluttajan kytkentäjohdin)

<b>Tekniset tiedot kuvaus</b>	<b>110° Tuotenro 823712018</b>	<b>180° Tuotenro 823812011</b>	<b>270° Tuotenro 822012016</b>
Kytkevätvirta	5 A (cos phi = 1)	5 A (cos phi = 1)	8 A (cos phi = 1)
Hehkulamput	max. 1000 W	max. 1000 W	max. 1840 W
Suurjännitehalogeenilamput (HV)	max. 500 W	max. 500 W	max. 1000 W
Pienjännitehalogeenilamput (LV)	max. 250 VA	max. 250 VA	max. 300 VA
Loistelamput	max. 300 VA	max. 300 VA	max. 400 VA
LED-lamput	max. 150 W/VA	max. 150 W/VA	max. 180 W/VA
Lämpenemisaika	90 s	90 s	90 s
Ympäristön lämpötila	-20 °C ... +45 °C	-20 °C ... +45 °C	-20 °C ... +45 °C
Säilytyslämpötila	-20 °C ... +45 °C	-20 °C ... +45 °C	-20 °C ... +45 °C
Suojausaste	IP44	IP44	IP44
Suojausluokka	Class II	Class II	Class II
Mitat	(129 x 80 x 63) mm	(129 x 80 x 63) mm	(129 x 80 x 63) mm

Laite kytkee lähellä sinikäyrän nollakohdan läpäisyä Tämä suojaa koskettimia varsinkin kytkettäessä ledejä ja pidentää liiketunnistimen käyttöikä. Liiketunnistimen virta on katkaistava, kun kuluttaja vaihdetaan (toisen tyyppinen kuluttajan tai saman kuluttajan eri kuorma).

<b>Vianetsintä</b>		
<b>Vika</b>	<b>Syy</b>	<b>Korjaus</b>
<b>Valo ei syty</b>	Hehkulamppu viallinen	Vaihda valonlähde
	Varoke lauennut	Sulje
	Herkkyys säädetty hämäräksi	Säädä ruuvia valoisan suuntaan
	Kaapeli poikki	Tarkasta kaapeli, korjaa tarvittaessa
	Tunnistusaluetta ei säädetty oikein	Korjaa alue - Kokeile liikkumalla tunnistusalueella
	Linssi likainen	Puhdista linssi (kosteaa liina). Älä käytä liuottimia.
<b>Valo palaa jatkuvasti</b>	Jatkovaa liikettä tunnistusalueella (eläimiä, puita,...)	Poista lämmönlähde Säädä liiketunnistin tarvittaessa uudelleen
	Kytkeäntäikää säädetty liian pitkäksi	Lyhennä kytkentäaikaa säätöruuvilla "Time".
<b>Riippumaton, ei haluttu toiminta</b>	Virran kytkettyminen sähkökatkoksen jälkeen	Normaalialue - lämpenemisvaihe noin 90 s
	Auringonvalo osuu linssiin	Muuta valoisuussäätöä
	Tuulet liikuttama puut, pensaat jne. saavat laitteen reagoimaan	Muuta tunnistusaluetta tai peitä linssi osittain mukana toimitetuilla muoviosilla.
	Liikenne tunnistetaan	Lyhennä tunnistusaluetta (esim. säätöruuvilla "Meter") tai peitä linssi osittain mukana toimitetuilla muoviosilla.
	Induktiivisten kuluttajien toiminta (kontaktorit, releet,...)	Kytke häiriönpoistosuodatin kuluttajan rinnalle.

DU17100252

Heinrich Kopp GmbH  
Alzenauer Str. 68  
63796 Kahl a. Main  
DEUTSCHLAND

[www.kopp.eu](http://www.kopp.eu)