

# Datový list | Objednací číslo: 787-2861/600-000

Elektronický jistič; 1kanál.; Vstupní napětí 24 V DC; 16 mA; Podpora komunikace

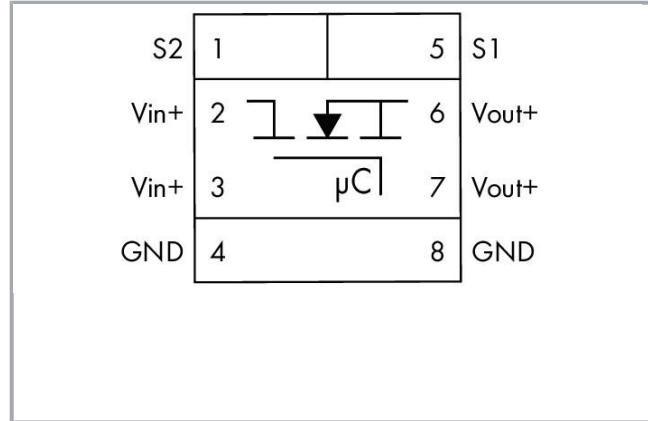

[www.wago.com/787-2861/600-000](http://www.wago.com/787-2861/600-000)



RoHS  Compliant

BOMcheck.net

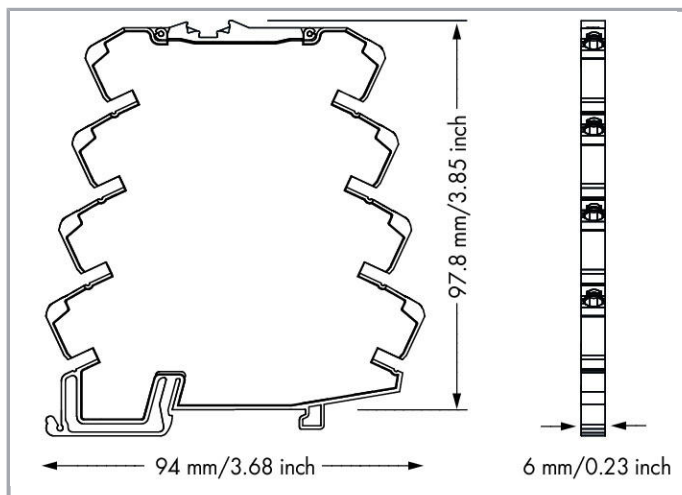

### Popis položky

- Prostorově nenáročný elektronický jistič s jedním kanálem a jmenovitým proudem 1 A
- Pro jištění na sekundární straně, spolehlivé a bezpečné vypnutí v případě přetížení a zkratu
- Zapínací kapacita > 50 000  $\mu\text{F}$
- Umožňuje používat cenově výhodný standardní síťový stroj
- Nízká náročnost zapojení díky zdvojeným výstupním svorkám a mnoha možnostem můstkového propojení na straně vstupu i výstupu (např. propojení výstupního napětí do zařízení řad 857 a 2857)
- Stavový signál v podobě jednotlivého nebo souhrnného hlášení
- Reset, zapínání a vypínání pomocí dálkového vstupu nebo pomocí tlačítek na přístroji
- Časově posunutě zapínání při paralelním provozu zamezuje přetížení síťového zdroje součtovým zapínacím proudem

### Data

#### Technické údaje

#### Vstup

Nominal input voltage $U_{i \text{ nom}}$	DC 24 V
Input voltage range	DC 18 ... 30 V

#### Výstup

Celkový počet kanálů (modul)	1
Nominal output voltage $U_{o \text{ nom}}$	1 x DC 24 V
Output voltage range	DC 18 ... 30 V ( $U_i$ – voltage drop)
Voltage drop	$\leq 120 \text{ mV}$
Nominal output current $I_{o \text{ nom}}$	1 x 6 A (fixed setting)
Trip time	4 ms ... 100 s (Load-dependent)
Zapínací kapacita	> 50000 $\mu\text{F}$ Na každém kanálu



Spínací reakce	Time-delayed channel switching (load-dependent, min. 170 ms / max. 500 ms)
Aktivní omezení proudu	ne

### Signaling and communication

Signalizace	1 x LED status (green/yellow/rot/blue) 1 x control input 1 x active signal output ( $U_i$ , max. 4 mA)
Provozní indikace	LED green (channel OK) LED red (tripped channel)
Vzdálený vstup	Opětovné zapnutí aktivovaného kanálu impulzem 18–30 V DC na resetovacím vstupu. Zapínání, vypínání a resetování kanálu se analogicky provádí pomocí resetovacího vstupu.

### Účinnost / ztráta výkonu:

Power loss $P_v$	$\leq 0,3$ W (no load)
Efficiency	99 %

### Jištění:

Interní pojistka	15 A pomalá
------------------	-------------

### Bezpečnost a ochrana:

Insulation voltage (connectors-housing)	DC 0,5 kV
Třída ochrany	III
Krytí	IP20 (dle EN 60529)
Ochrana proti přepólování	Ne
Transient protection, primary	Suppressor diode, 33 V
Paralelní provoz jednotlivých kanálů	Není povoleno
Možnost sériového řazení	Ne
MTBF	1,253,313 h (per MIL-HDBK-217F2)

### Údaje o připojení

Počet otvorů pro můstky	8
Připojovací technika	Push-in CAGE CLAMP®
WAGO terminal	WAGO 857 Series
Plný vodič	0,08 ... 2,5 mm <sup>2</sup> / 28 ... 14 AWG
Jemně laněný vodič	0,34 ... 2,5 mm <sup>2</sup> / 22 ... 14 AWG
Délka odizolování	9 ... 10 mm / 0.35 ... 0.39 palec

## Geometrické údaje

Šířka	6 mm / 0.236 inch
Výška od horní hrany lišty DIN 35	97,8 mm / 3.85 inch
Hloubka	94 mm / 3.701 inch

## Mechanické parametry

Způsob montáže	DIN-35 rail (EN 60715)
----------------	------------------------

## Údaje o materiálu

Požární zatížení	0.405 MJ
Hmotnost	37.4

## Okolní podmínky

Okolní teplota (provoz)	-25 ... 70 °C (Derating must be observed)
Okolní teplota (skladování)	-40 ... 85 °C
Relative humidity	10 ... 95 % (no condensation permissible)
Pokles zatížitelnosti	See instruction manual
Stupeň znečištění	2

## Standardy a technické údaje

Označení shody	CE
Normy/ustanovení	EN 61000-6-2; EN 61000-6-3; UL 61010-2-201; DNV GL* (*pending)

## Obchodní údaje

Druh balení	bag
Country of origin	DE
GTIN	4055143533607
Customs Tariff No.	85363010900















## Atesty/certifikáty









### Atesty UL















Logo	Schválení	Doplňkový text schválení	Název certifikátu
	UL Underwriters Laboratories Inc. (ORDINARY LOCATIONS)	UL 61010-2-201	E175199 Vol.3 Sec. 2 Series 0787 ECB















## Kompatibilní produkty

## Jumper















	<b>Obj. č.: 281-482</b> Hřebenový můstek; Izolováno; 2x; IN = IN svorky; Šedá	<a href="http://www.wago.com/281-482">www.wago.com/281-482</a>
	<b>Obj. č.: 859-402</b> Hřebenový můstek; 2x; Jmenovitý proud 18 A; Izolováno; Světle šedá	<a href="http://www.wago.com/859-402">www.wago.com/859-402</a>
	<b>Obj. č.: 859-402/000-005</b> Hřebenový můstek; 2x; Jmenovitý proud 18 A; Izolováno; Červená	<a href="http://www.wago.com/859-402/000-005">www.wago.com/859-402/000-005</a>
	<b>Obj. č.: 859-402/000-006</b> Hřebenový můstek; 2x; Jmenovitý proud 18 A; Izolováno; Modrá	<a href="http://www.wago.com/859-402/000-006">www.wago.com/859-402/000-006</a>
	<b>Obj. č.: 859-402/000-029</b> Hřebenový můstek; 2x; Jmenovitý proud 18 A; Izolováno; Žlutá	<a href="http://www.wago.com/859-402/000-029">www.wago.com/859-402/000-029</a>
	<b>Obj. č.: 859-403</b> Hřebenový můstek; 3x; Jmenovitý proud 18 A; Izolováno; Světle šedá	<a href="http://www.wago.com/859-403">www.wago.com/859-403</a>
	<b>Obj. č.: 859-403/000-005</b> Hřebenový můstek; 3x; Jmenovitý proud 18 A; Izolováno; Červená	<a href="http://www.wago.com/859-403/000-005">www.wago.com/859-403/000-005</a>
	<b>Obj. č.: 859-403/000-006</b> Hřebenový můstek; 3x; Jmenovitý proud 18 A; Izolováno; Modrá	<a href="http://www.wago.com/859-403/000-006">www.wago.com/859-403/000-006</a>
	<b>Obj. č.: 859-403/000-029</b> Hřebenový můstek; 3x; Jmenovitý proud 18 A; Izolováno; Žlutá	<a href="http://www.wago.com/859-403/000-029">www.wago.com/859-403/000-029</a>
	<b>Obj. č.: 859-404</b> Hřebenový můstek; 4x; Jmenovitý proud 18 A; Izolováno; Světle šedá	<a href="http://www.wago.com/859-404">www.wago.com/859-404</a>
	<b>Obj. č.: 859-404/000-005</b> Hřebenový můstek; 4x; Jmenovitý proud 18 A; Izolováno; Červená	<a href="http://www.wago.com/859-404/000-005">www.wago.com/859-404/000-005</a>
	<b>Obj. č.: 859-404/000-006</b> Hřebenový můstek; 4x; Jmenovitý proud 18 A; Izolováno; Modrá	<a href="http://www.wago.com/859-404/000-006">www.wago.com/859-404/000-006</a>
	<b>Obj. č.: 859-404/000-029</b> Hřebenový můstek; 4x; Jmenovitý proud 18 A; Izolováno; Žlutá	<a href="http://www.wago.com/859-404/000-029">www.wago.com/859-404/000-029</a>
	<b>Obj. č.: 859-405</b> Hřebenový můstek; 5x; Jmenovitý proud 18 A; Izolováno; Světle šedá	<a href="http://www.wago.com/859-405">www.wago.com/859-405</a>















	<b>Obj. č.: 859-405/000-005</b> Hřebenový můstek; 5×; Jmenovitý proud 18 A; Izolováno; Červená	<a href="http://www.wago.com/859-405/000-005">www.wago.com/859-405/000-005</a>
	<b>Obj. č.: 859-405/000-006</b> Hřebenový můstek; 5×; Jmenovitý proud 18 A; Izolováno; Modrá	<a href="http://www.wago.com/859-405/000-006">www.wago.com/859-405/000-006</a>
	<b>Obj. č.: 859-405/000-029</b> Hřebenový můstek; 5×; Jmenovitý proud 18 A; Izolováno; Žlutá	<a href="http://www.wago.com/859-405/000-029">www.wago.com/859-405/000-029</a>
	<b>Obj. č.: 859-406</b> Hřebenový můstek; 6×; Jmenovitý proud 18 A; Izolováno; Světle šedá	<a href="http://www.wago.com/859-406">www.wago.com/859-406</a>
	<b>Obj. č.: 859-406/000-005</b> Hřebenový můstek; 6×; Jmenovitý proud 18 A; Izolováno; Červená	<a href="http://www.wago.com/859-406/000-005">www.wago.com/859-406/000-005</a>
	<b>Obj. č.: 859-406/000-006</b> Hřebenový můstek; 6×; Jmenovitý proud 18 A; Izolováno; Modrá	<a href="http://www.wago.com/859-406/000-006">www.wago.com/859-406/000-006</a>
	<b>Obj. č.: 859-406/000-029</b> Push-in type jumper bar; 6-way; Nominal current 18 A; insulated; yellow	<a href="http://www.wago.com/859-406/000-029">www.wago.com/859-406/000-029</a>
	<b>Obj. č.: 859-407</b> Hřebenový můstek; 7×; Jmenovitý proud 18 A; Izolováno; Světle šedá	<a href="http://www.wago.com/859-407">www.wago.com/859-407</a>
	<b>Obj. č.: 859-407/000-005</b> Hřebenový můstek; 7×; Jmenovitý proud 18 A; Izolováno; Červená	<a href="http://www.wago.com/859-407/000-005">www.wago.com/859-407/000-005</a>
	<b>Obj. č.: 859-407/000-006</b> Hřebenový můstek; 7×; Jmenovitý proud 18 A; Izolováno; Modrá	<a href="http://www.wago.com/859-407/000-006">www.wago.com/859-407/000-006</a>
	<b>Obj. č.: 859-407/000-029</b> Hřebenový můstek; 7×; Jmenovitý proud 18 A; Izolováno; Žlutá	<a href="http://www.wago.com/859-407/000-029">www.wago.com/859-407/000-029</a>
	<b>Obj. č.: 859-408</b> Hřebenový můstek; 8×; Jmenovitý proud 18 A; Izolováno; Světle šedá	<a href="http://www.wago.com/859-408">www.wago.com/859-408</a>
	<b>Obj. č.: 859-408/000-005</b> Hřebenový můstek; 8×; Jmenovitý proud 18 A; Izolováno; Červená	<a href="http://www.wago.com/859-408/000-005">www.wago.com/859-408/000-005</a>
	<b>Obj. č.: 859-408/000-006</b> Hřebenový můstek; 8×; Jmenovitý proud 18 A; Izolováno; Modrá	<a href="http://www.wago.com/859-408/000-006">www.wago.com/859-408/000-006</a>
	<b>Obj. č.: 859-408/000-029</b> Hřebenový můstek; 8×; Jmenovitý proud 18 A; Izolováno; Žlutá	<a href="http://www.wago.com/859-408/000-029">www.wago.com/859-408/000-029</a>
	<b>Obj. č.: 859-409</b> Hřebenový můstek; 9×; Jmenovitý proud 18 A; Izolováno; Světle šedá	<a href="http://www.wago.com/859-409">www.wago.com/859-409</a>















	<b>Obj. č.: 859-409/000-005</b> Hřebenový můstek; 9×; Jmenovitý proud 18 A; Izolováno; Červená	<a href="http://www.wago.com/859-409/000-005">www.wago.com/859-409/000-005</a>
	<b>Obj. č.: 859-409/000-006</b> Hřebenový můstek; 9×; Jmenovitý proud 18 A; Izolováno; Modrá	<a href="http://www.wago.com/859-409/000-006">www.wago.com/859-409/000-006</a>
	<b>Obj. č.: 859-409/000-029</b> Hřebenový můstek; 9×; Jmenovitý proud 18 A; Izolováno; Žlutá	<a href="http://www.wago.com/859-409/000-029">www.wago.com/859-409/000-029</a>
	<b>Obj. č.: 859-410</b> Hřebenový můstek; 10×; Jmenovitý proud 18 A; Izolováno; Světle šedá	<a href="http://www.wago.com/859-410">www.wago.com/859-410</a>
	<b>Obj. č.: 859-410/000-005</b> Hřebenový můstek; 10×; Jmenovitý proud 18 A; Izolováno; Červená	<a href="http://www.wago.com/859-410/000-005">www.wago.com/859-410/000-005</a>
	<b>Obj. č.: 859-410/000-006</b> Hřebenový můstek; 10×; Jmenovitý proud 18 A; Izolováno; Modrá	<a href="http://www.wago.com/859-410/000-006">www.wago.com/859-410/000-006</a>
	<b>Obj. č.: 859-410/000-029</b> Hřebenový můstek; 10×; Jmenovitý proud 18 A; Izolováno; Žlutá	<a href="http://www.wago.com/859-410/000-029">www.wago.com/859-410/000-029</a>
<b>Marking accessories</b>		
	<b>Obj. č.: 2009-110</b> Popisovací páska; Na cívce; Neflexibilní; Bez potisku; Možnost naklapnutí; Bílá	<a href="http://www.wago.com/2009-110">www.wago.com/2009-110</a>
	<b>Obj. č.: 2009-115</b> WMB Inline; Pro Smart Printer; Na cívce; Flexibilní, 5–5,2 mm; Bez potisku; Možnost naklapnutí; Bílá	<a href="http://www.wago.com/2009-115">www.wago.com/2009-115</a>
	<b>Obj. č.: 2009-115/000-002</b> WMB Inline; Pro Smart Printer; Na cívce; Flexibilní, 5–5,2 mm; Bez potisku; Možnost naklapnutí; Žlutá	<a href="http://www.wago.com/2009-115/000-002">www.wago.com/2009-115/000-002</a>
	<b>Obj. č.: 2009-115/000-006</b> WMB Inline; Pro Smart Printer; Na cívce; Flexibilní, 5–5,2 mm; Bez potisku; Možnost naklapnutí; Modrá	<a href="http://www.wago.com/2009-115/000-006">www.wago.com/2009-115/000-006</a>
	<b>Obj. č.: 2009-115/000-007</b> WMB Inline; Pro Smart Printer; Na cívce; Flexibilní, 5–5,2 mm; Bez potisku; Možnost naklapnutí; Šedá	<a href="http://www.wago.com/2009-115/000-007">www.wago.com/2009-115/000-007</a>
	<b>Obj. č.: 2009-115/000-012</b> WMB Inline; Pro Smart Printer; Na cívce; Flexibilní, 5–5,2 mm; Bez potisku; Možnost naklapnutí; Oranžová	<a href="http://www.wago.com/2009-115/000-012">www.wago.com/2009-115/000-012</a>
	<b>Obj. č.: 2009-115/000-017</b> WMB Inline; Pro Smart Printer; Na cívce; Flexibilní, 5–5,2 mm; Bez potisku; Možnost naklapnutí; Světle zelená	<a href="http://www.wago.com/2009-115/000-017">www.wago.com/2009-115/000-017</a>
	<b>Obj. č.: 2009-115/000-023</b> WMB Inline; Pro Smart Printer; Na cívce; Flexibilní, 5–5,2 mm; Bez potisku; Možnost naklapnutí; Zelená	<a href="http://www.wago.com/2009-115/000-023">www.wago.com/2009-115/000-023</a>

	<p><b>Obj. č.: 2009-115/000-024</b> WMB Inline; Pro Smart Printer; Na cívce; Flexibilní, 5–5,2 mm; Bez potisku; Možnost naklapnutí; Fialová</p>	<p><a href="http://www.wago.com/2009-115/000-024">www.wago.com/2009-115/000-024</a></p>
	<p><b>Obj. č.: 793-501</b> Popisovací karta WMB; Jako karta; Neflexibilní; Bez potisku; Možnost naklapnutí; Bílá</p>	<p><a href="http://www.wago.com/793-501">www.wago.com/793-501</a></p>
	<p><b>Obj. č.: 793-501/000-002</b> Popisovací karta WMB; Jako karta; Neflexibilní; Bez potisku; Možnost naklapnutí; Bílá</p>	<p><a href="http://www.wago.com/793-501/000-002">www.wago.com/793-501/000-002</a></p>
	<p><b>Obj. č.: 793-501/000-005</b> Popisovací karta WMB; Jako karta; Neflexibilní; Bez potisku; Možnost naklapnutí; Červená</p>	<p><a href="http://www.wago.com/793-501/000-005">www.wago.com/793-501/000-005</a></p>
	<p><b>Obj. č.: 793-501/000-006</b> Popisovací karta WMB; Jako karta; Neflexibilní; Bez potisku; Možnost naklapnutí; Modrá</p>	<p><a href="http://www.wago.com/793-501/000-006">www.wago.com/793-501/000-006</a></p>
	<p><b>Obj. č.: 793-501/000-007</b> Popisovací karta WMB; Jako karta; Neflexibilní; Bez potisku; Možnost naklapnutí; Šedá</p>	<p><a href="http://www.wago.com/793-501/000-007">www.wago.com/793-501/000-007</a></p>
	<p><b>Obj. č.: 793-501/000-012</b> Popisovací karta WMB; Jako karta; Neflexibilní; Bez potisku; Možnost naklapnutí; Oranžová</p>	<p><a href="http://www.wago.com/793-501/000-012">www.wago.com/793-501/000-012</a></p>
	<p><b>Obj. č.: 793-501/000-017</b> Popisovací karta WMB; Jako karta; Neflexibilní; Bez potisku; Možnost naklapnutí; Světle zelená</p>	<p><a href="http://www.wago.com/793-501/000-017">www.wago.com/793-501/000-017</a></p>
	<p><b>Obj. č.: 793-501/000-023</b> Popisovací karta WMB; Jako karta; Neflexibilní; Bez potisku; Možnost naklapnutí; Zelená</p>	<p><a href="http://www.wago.com/793-501/000-023">www.wago.com/793-501/000-023</a></p>
	<p><b>Obj. č.: 793-501/000-024</b> Popisovací karta WMB; Jako karta; Neflexibilní; Bez potisku; Možnost naklapnutí; Fialová</p>	<p><a href="http://www.wago.com/793-501/000-024">www.wago.com/793-501/000-024</a></p>
	<p><b>Obj. č.: 793-502</b> Popisovací karta WMB; Jako karta; S potiskem; 1–10 (10×); Neflexibilní; Potisk vodorovný; Možnost naklapnutí; Bílá</p>	<p><a href="http://www.wago.com/793-502">www.wago.com/793-502</a></p>
	<p><b>Obj. č.: 793-502/000-002</b> Popisovací karta WMB; Jako karta; S potiskem; 1–10 (10×); Neflexibilní; Potisk vodorovný; Možnost naklapnutí; Žlutá</p>	<p><a href="http://www.wago.com/793-502/000-002">www.wago.com/793-502/000-002</a></p>
	<p><b>Obj. č.: 793-502/000-005</b> Popisovací karta WMB; Jako karta; S potiskem; 1–10 (10×); Neflexibilní; Potisk vodorovný; Možnost naklapnutí; Červená</p>	<p><a href="http://www.wago.com/793-502/000-005">www.wago.com/793-502/000-005</a></p>
	<p><b>Obj. č.: 793-502/000-006</b> Popisovací karta WMB; Jako karta; S potiskem; 1–10 (10×); Neflexibilní; Potisk vodorovný; Možnost naklapnutí; Modrá</p>	<p><a href="http://www.wago.com/793-502/000-006">www.wago.com/793-502/000-006</a></p>
	<p><b>Obj. č.: 793-502/000-007</b> Popisovací karta WMB; Jako karta; S potiskem; 1–10 (10×); Neflexibilní; Potisk vodorovný; Možnost naklapnutí; Šedá</p>	<p><a href="http://www.wago.com/793-502/000-007">www.wago.com/793-502/000-007</a></p>
	<p><b>Obj. č.: 793-502/000-012</b></p>	



	Popisovací karta WMB; Jako karta; S potiskem; 1–10 (10×); Neflexibilní; Potisk vodorovný; Možnost naklapnutí; Oranžová	<a href="http://www.wago.com/793-502/000-012">www.wago.com/793-502/000-012</a>
	<b>Obj. č.: 793-502/000-017</b> Popisovací karta WMB; Jako karta; S potiskem; 1–10 (10×); Neflexibilní; Potisk vodorovný; Možnost naklapnutí; Světle zelená	<a href="http://www.wago.com/793-502/000-017">www.wago.com/793-502/000-017</a>
	<b>Obj. č.: 793-502/000-023</b> Popisovací karta WMB; Jako karta; S potiskem; 1–10 (10×); Neflexibilní; Potisk vodorovný; Možnost naklapnutí; Zelená	<a href="http://www.wago.com/793-502/000-023">www.wago.com/793-502/000-023</a>
	<b>Obj. č.: 793-502/000-024</b> Popisovací karta WMB; Jako karta; S potiskem; 1–10 (10×); Neflexibilní; Potisk vodorovný; Možnost naklapnutí; Fialová	<a href="http://www.wago.com/793-502/000-024">www.wago.com/793-502/000-024</a>
	<b>Obj. č.: 793-503</b> Popisovací karta WMB; Jako karta; S potiskem; 11–20 (10×); Neflexibilní; Potisk vodorovný; Možnost naklapnutí; Bílá	<a href="http://www.wago.com/793-503">www.wago.com/793-503</a>
	<b>Obj. č.: 793-503/000-002</b> Popisovací karta WMB; Jako karta; S potiskem; 11–20 (10×); Neflexibilní; Potisk vodorovný; Možnost naklapnutí; Žlutá	<a href="http://www.wago.com/793-503/000-002">www.wago.com/793-503/000-002</a>
	<b>Obj. č.: 793-503/000-005</b> Popisovací karta WMB; Jako karta; S potiskem; 11–20 (10×); Neflexibilní; Potisk vodorovný; Možnost naklapnutí; Červená	<a href="http://www.wago.com/793-503/000-005">www.wago.com/793-503/000-005</a>
	<b>Obj. č.: 793-503/000-006</b> Popisovací karta WMB; Jako karta; S potiskem; 11–20 (10×); Neflexibilní; Potisk vodorovný; Možnost naklapnutí; Modrá	<a href="http://www.wago.com/793-503/000-006">www.wago.com/793-503/000-006</a>
	<b>Obj. č.: 793-503/000-007</b> Popisovací karta WMB; Jako karta; S potiskem; 11–20 (10×); Neflexibilní; Potisk vodorovný; Možnost naklapnutí; Šedá	<a href="http://www.wago.com/793-503/000-007">www.wago.com/793-503/000-007</a>
	<b>Obj. č.: 793-503/000-012</b> Popisovací karta WMB; Jako karta; S potiskem; 11–20 (10×); Neflexibilní; Potisk vodorovný; Možnost naklapnutí; Oranžová	<a href="http://www.wago.com/793-503/000-012">www.wago.com/793-503/000-012</a>
	<b>Obj. č.: 793-503/000-017</b> Popisovací karta WMB; Jako karta; S potiskem; 11–20 (10×); Neflexibilní; Potisk vodorovný; Možnost naklapnutí; Světle zelená	<a href="http://www.wago.com/793-503/000-017">www.wago.com/793-503/000-017</a>
	<b>Obj. č.: 793-503/000-023</b> Popisovací karta WMB; Jako karta; S potiskem; 11–20 (10×); Neflexibilní; Potisk vodorovný; Možnost naklapnutí; Zelená	<a href="http://www.wago.com/793-503/000-023">www.wago.com/793-503/000-023</a>
	<b>Obj. č.: 793-503/000-024</b> Popisovací karta WMB; Jako karta; S potiskem; 11–20 (10×); Neflexibilní; Potisk vodorovný; Možnost naklapnutí; Fialová	<a href="http://www.wago.com/793-503/000-024">www.wago.com/793-503/000-024</a>
	<b>Obj. č.: 793-504</b> Popisovací karta WMB; Jako karta; S potiskem; 21–30 (10×); Neflexibilní; Potisk vodorovný; Možnost naklapnutí; Bílá	<a href="http://www.wago.com/793-504">www.wago.com/793-504</a>
	<b>Obj. č.: 793-504/000-002</b> Popisovací karta WMB; Jako karta; S potiskem; 21–30 (10×); Neflexibilní; Potisk vodorovný; Možnost naklapnutí; Žlutá	<a href="http://www.wago.com/793-504/000-002">www.wago.com/793-504/000-002</a>

	<b>Obj. č.: 793-504/000-005</b> Popisovací karta WMB; Jako karta; S potiskem; 21–30 (10×); Neflexibilní; Potisk vodorovný; Možnost naklapnutí; Červená	<a href="http://www.wago.com/793-504/000-005">www.wago.com/793-504/000-005</a>
	<b>Obj. č.: 793-504/000-006</b> Popisovací karta WMB; Jako karta; S potiskem; 21–30 (10×); Neflexibilní; Potisk vodorovný; Možnost naklapnutí; Modrá	<a href="http://www.wago.com/793-504/000-006">www.wago.com/793-504/000-006</a>
	<b>Obj. č.: 793-504/000-012</b> Popisovací karta WMB; Jako karta; S potiskem; 21–30 (10×); Neflexibilní; Potisk vodorovný; Možnost naklapnutí; Oranžová	<a href="http://www.wago.com/793-504/000-012">www.wago.com/793-504/000-012</a>
	<b>Obj. č.: 793-504/000-017</b> Popisovací karta WMB; Jako karta; S potiskem; 21–30 (10×); Neflexibilní; Potisk vodorovný; Možnost naklapnutí; Světle zelená	<a href="http://www.wago.com/793-504/000-017">www.wago.com/793-504/000-017</a>
	<b>Obj. č.: 793-504/000-023</b> Popisovací karta WMB; Jako karta; S potiskem; 21–30 (10×); Neflexibilní; Potisk vodorovný; Možnost naklapnutí; Zelená	<a href="http://www.wago.com/793-504/000-023">www.wago.com/793-504/000-023</a>
	<b>Obj. č.: 793-505</b> Popisovací karta WMB; Jako karta; S potiskem; 31–40 (10×); Neflexibilní; Potisk vodorovný; Možnost naklapnutí; Bílá	<a href="http://www.wago.com/793-505">www.wago.com/793-505</a>
	<b>Obj. č.: 793-505/000-005</b> Popisovací karta WMB; Jako karta; S potiskem; 31–40 (10×); Neflexibilní; Potisk vodorovný; Možnost naklapnutí; Červená	<a href="http://www.wago.com/793-505/000-005">www.wago.com/793-505/000-005</a>
	<b>Obj. č.: 793-505/000-006</b> Popisovací karta WMB; Jako karta; S potiskem; 31–40 (10×); Neflexibilní; Potisk vodorovný; Možnost naklapnutí; Modrá	<a href="http://www.wago.com/793-505/000-006">www.wago.com/793-505/000-006</a>
	<b>Obj. č.: 793-505/000-007</b> Popisovací karta WMB; Jako karta; S potiskem; 31–40 (10×); Neflexibilní; Potisk vodorovný; Možnost naklapnutí; Šedá	<a href="http://www.wago.com/793-505/000-007">www.wago.com/793-505/000-007</a>
	<b>Obj. č.: 793-505/000-012</b> Popisovací karta WMB; Jako karta; S potiskem; 31–40 (10×); Neflexibilní; Potisk vodorovný; Možnost naklapnutí; Oranžová	<a href="http://www.wago.com/793-505/000-012">www.wago.com/793-505/000-012</a>
	<b>Obj. č.: 793-506</b> Popisovací karta WMB; Jako karta; S potiskem; 41–50 (10×); Neflexibilní; Potisk vodorovný; Možnost naklapnutí; Bílá	<a href="http://www.wago.com/793-506">www.wago.com/793-506</a>
	<b>Obj. č.: 793-506/000-005</b> Popisovací karta WMB; Jako karta; S potiskem; 41–50 (10×); Neflexibilní; Potisk vodorovný; Možnost naklapnutí; Červená	<a href="http://www.wago.com/793-506/000-005">www.wago.com/793-506/000-005</a>
	<b>Obj. č.: 793-506/000-006</b> Popisovací karta WMB; Jako karta; S potiskem; 41–50 (10×); Neflexibilní; Potisk vodorovný; Možnost naklapnutí; Modrá	<a href="http://www.wago.com/793-506/000-006">www.wago.com/793-506/000-006</a>
	<b>Obj. č.: 793-506/000-012</b> Popisovací karta WMB; Jako karta; S potiskem; 41–50 (10×); Neflexibilní; Potisk vodorovný; Možnost naklapnutí; Oranžová	<a href="http://www.wago.com/793-506/000-012">www.wago.com/793-506/000-012</a>
	<b>Obj. č.: 793-506/000-017</b> Popisovací karta WMB; Jako karta; S potiskem; 41–50 (10×); Neflexibilní; Potisk vodorovný; Možnost naklapnutí; Světle zelená	<a href="http://www.wago.com/793-506/000-017">www.wago.com/793-506/000-017</a>

	<p><b>Obj. č.: 793-5501</b>                      Popisovací karta WMB; Jako karta; Pro svorky o šířce 5–17,5 mm; Flexibilní, 5–5,2 mm; Bez potisku; Možnost naklapnutí; Bílá</p>	<a href="http://www.wago.com/793-5501">www.wago.com/793-5501</a>
	<p><b>Obj. č.: 793-5501/000-002</b>                      Popisovací karta WMB; Jako karta; Pro svorky o šířce 5–17,5 mm; Flexibilní, 5–5,2 mm; Bez potisku; Možnost naklapnutí; Žlutá</p>	<a href="http://www.wago.com/793-5501/000-002">www.wago.com/793-5501/000-002</a>
	<p><b>Obj. č.: 793-5501/000-005</b>                      Popisovací karta WMB; Jako karta; Flexibilní, 5–5,2 mm; Bez potisku; Možnost naklapnutí; Červená</p>	<a href="http://www.wago.com/793-5501/000-005">www.wago.com/793-5501/000-005</a>
	<p><b>Obj. č.: 793-5501/000-006</b>                      Popisovací karta WMB; Jako karta; Flexibilní, 5–5,2 mm; Bez potisku; Možnost naklapnutí; Modrá</p>	<a href="http://www.wago.com/793-5501/000-006">www.wago.com/793-5501/000-006</a>
	<p><b>Obj. č.: 793-5501/000-007</b>                      Popisovací karta WMB; Jako karta; Flexibilní, 5–5,2 mm; Bez potisku; Možnost naklapnutí; Šedá</p>	<a href="http://www.wago.com/793-5501/000-007">www.wago.com/793-5501/000-007</a>
	<p><b>Obj. č.: 793-5501/000-012</b>                      Popisovací karta WMB; Jako karta; Flexibilní, 5–5,2 mm; Bez potisku; Možnost naklapnutí; Oranžová</p>	<a href="http://www.wago.com/793-5501/000-012">www.wago.com/793-5501/000-012</a>
	<p><b>Obj. č.: 793-5501/000-014</b>                      WMB marking card; as card; stretchable 5 - 5.2 mm; plain; snap-on type; brown</p>	<a href="http://www.wago.com/793-5501/000-014">www.wago.com/793-5501/000-014</a>
	<p><b>Obj. č.: 793-5501/000-017</b>                      Popisovací karta WMB; Jako karta; Flexibilní, 5–5,2 mm; Bez potisku; Možnost naklapnutí; Světle zelená</p>	<a href="http://www.wago.com/793-5501/000-017">www.wago.com/793-5501/000-017</a>
	<p><b>Obj. č.: 793-5501/000-023</b>                      Popisovací karta WMB; Jako karta; Flexibilní, 5–5,2 mm; Bez potisku; Možnost naklapnutí; Zelená</p>	<a href="http://www.wago.com/793-5501/000-023">www.wago.com/793-5501/000-023</a>
	<p><b>Obj. č.: 793-5501/000-024</b>                      Popisovací karta WMB; Jako karta; Flexibilní, 5–5,2 mm; Bez potisku; Možnost naklapnutí; Fialová</p>	<a href="http://www.wago.com/793-5501/000-024">www.wago.com/793-5501/000-024</a>
	<p><b>Obj. č.: 793-566</b>                      Popisovací karta WMB; Jako karta; S potiskem; 1–50 (2×); Neflexibilní; Potisk vodorovný; Možnost naklapnutí; Bílá</p>	<a href="http://www.wago.com/793-566">www.wago.com/793-566</a>
	<p><b>Obj. č.: 793-566/000-002</b>                      Popisovací karta WMB; Jako karta; S potiskem; 1–50 (2×); Neflexibilní; Potisk vodorovný; Možnost naklapnutí; Žlutá</p>	<a href="http://www.wago.com/793-566/000-002">www.wago.com/793-566/000-002</a>
	<p><b>Obj. č.: 793-566/000-005</b>                      Popisovací karta WMB; Jako karta; S potiskem; 1–50 (2×); Neflexibilní; Potisk vodorovný; Možnost naklapnutí; Červená</p>	<a href="http://www.wago.com/793-566/000-005">www.wago.com/793-566/000-005</a>
	<p><b>Obj. č.: 793-566/000-006</b>                      Popisovací karta WMB; Jako karta; S potiskem; 1–50 (2×); Neflexibilní; Potisk vodorovný; Možnost naklapnutí; Modrá</p>	<a href="http://www.wago.com/793-566/000-006">www.wago.com/793-566/000-006</a>
	<p><b>Obj. č.: 793-566/000-007</b>                      Popisovací karta WMB; Jako karta; S potiskem; 1–50 (2×); Neflexibilní; Potisk vodorovný; Možnost naklapnutí; Šedá</p>	<a href="http://www.wago.com/793-566/000-007">www.wago.com/793-566/000-007</a>



**Obj. č.: 793-566/000-012**

Popisovací karta WMB; Jako karta; S potiskem; 1–50 (2×); Neflexibilní; Potisk vodorovný; Možnost naklapnutí; Oranžová

[www.wago.com/793-566/000-012](http://www.wago.com/793-566/000-012)



**Obj. č.: 793-566/000-017**

Popisovací karta WMB; Jako karta; S potiskem; 1–50 (2×); Neflexibilní; Potisk vodorovný; Možnost naklapnutí; Světle zelená

[www.wago.com/793-566/000-017](http://www.wago.com/793-566/000-017)



**Obj. č.: 793-566/000-023**

Popisovací karta WMB; Jako karta; S potiskem; 1–50 (2×); Neflexibilní; Potisk vodorovný; Možnost naklapnutí; Zelená

[www.wago.com/793-566/000-023](http://www.wago.com/793-566/000-023)



**Obj. č.: 793-566/000-024**

Popisovací karta WMB; Jako karta; S potiskem; 1–50 (2×); Neflexibilní; Potisk vodorovný; Možnost naklapnutí; Fialová

[www.wago.com/793-566/000-024](http://www.wago.com/793-566/000-024)

#### tools



**Obj. č.: 210-720**

Ovládací nástroj; Břit: 3,5 × 0,5 mm; S částečně izolovanou rukojetí

[www.wago.com/210-720](http://www.wago.com/210-720)

#### ferrule



**Obj. č.: 216-241**

Ferrule; Sleeve for 0.5 mm<sup>2</sup> / 20 AWG; insulated; electro-tin plated; electrolytic copper; gastight crimped; acc. to DIN 46228, Part 4/09.90; white

[www.wago.com/216-241](http://www.wago.com/216-241)



**Obj. č.: 216-242**

Ferrule; Sleeve for 0.75 mm<sup>2</sup> / 18 AWG; insulated; electro-tin plated; electrolytic copper; gastight crimped; acc. to DIN 46228, Part 4/09.90; gray

[www.wago.com/216-242](http://www.wago.com/216-242)



**Obj. č.: 216-243**

Dutinka; Objímka na 1 mm<sup>2</sup> / AWG 18; S plastovým límcem; Galvanicky pocínováno; Elektrolytická měď; Plynotěsně osazena; Dle DIN 46228, část 4/09.90; Červená

[www.wago.com/216-243](http://www.wago.com/216-243)



**Obj. č.: 216-244**

Dutinka; Objímka na 1,5 mm<sup>2</sup> / AWG 16; S plastovým límcem; Galvanicky pocínováno; Elektrolytická měď; Plynotěsně osazena; Dle DIN 46228, část 4/09.90; Černá

[www.wago.com/216-244](http://www.wago.com/216-244)

## Ke stažení

### Documentation

#### Manual

Electronic Circuit Breaker 24 VDC / 1...8 A	V 1.3.0	pdf 1,9 MB	Stáhnout
--	---------	---------------	----------

#### Instruction Leaflet

Electronic Circuit Breaker	V 1.3.0	pdf 3,8 MB	Stáhnout
----------------------------	---------	---------------	----------

#### Additional Information

Disposal; Electrical and electronic equipment, Packaging	V 1.0.0	pdf 265,8 kB	Stáhnout
--	---------	-----------------	----------



## CAD/CAE-Data

### CAD data

2D/3D Models 787-2861/600-000

URL

Stáhnout

---

### CAE data

EPLAN Data Portal 787-2861/600-000

Stáhnout

---

## Handling Instructions

Změny vyhrazeny.

---

WAGO Elektro spol. sr. o.  
Rozvodova 1116/36  
143 00 Praha 12 - Modřany  
Tel.: +420 261 090 143  
Email: [info.cz@wago.com](mailto:info.cz@wago.com), [wago-cz@wago.com](mailto:wago-cz@wago.com)

Máte otázky ohledně našich produktů?  
Kdykoli nám zavolejte na číslo +420 261 090 143.