

Datový list | Objednací číslo: 787-1668/000-200

Elektronický jistič; 8kanál.; Vstupní napětí 48 V DC; Nastavitelný proud 2–10 A; Signalizační kontakt



www.wago.com/787-1668/000-200



Similar to picture

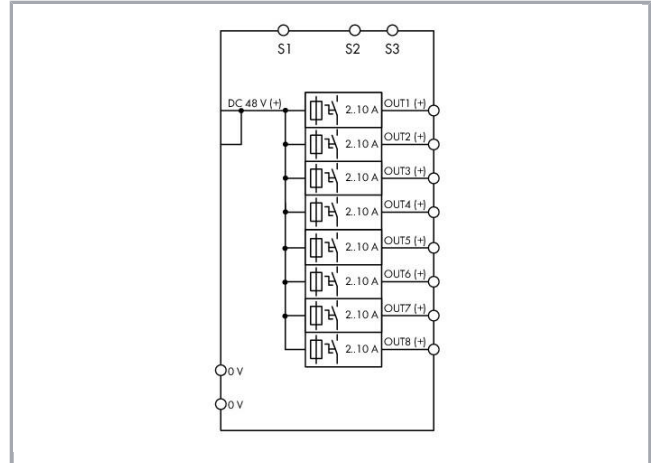

RoHS Compliant

BOMcheck.net

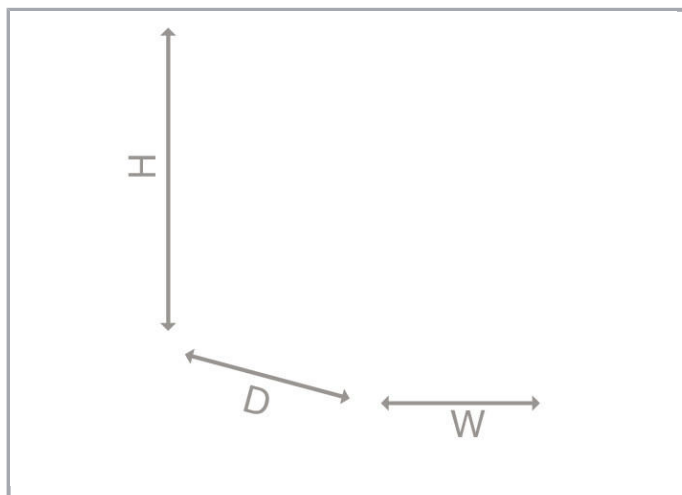

Popis položky

- Prostorově nenáročný elektronický jistič s osmi kanály
- Jmenovitý proud 2–10 A nastavitelný pro každý kanál pomocí plombovatelných volicích přepínačů
- Zapínací kapacita > 23 000 μ F na kanál
- Pro každý kanál je k dispozici tříbarevně prosvětlené tlačítko k pohodlnému zapínání a vypínání, resetování a ke snadné diagnostice přímo na místě používání
- Zpožděné spínání kanálů
- Hlášení aktivace (součtový signál)
- Hlášení stavu každého jednotlivého kanálu sledem impulzů
- Vzdálený vstup pro opětovné zapnutí všech aktivovaných kanálů nebo k zapnutí a vypnutí libovolných kanálů sledem impulzů

Data

Technické údaje

Vstup

| | |
|---|----------------|
| Nominal input voltage $U_{i\text{nom}}$ | DC 48 V |
| Input voltage range | DC 32 ... 58 V |

Výstup

| | |
|--|--|
| Celkový počet kanálů (modul) | 8 |
| Nominal output voltage $U_{o\text{nom}}$ | 8 x DC 48 V |
| Output voltage range | DC 32 ... 58 V (U_i – voltage drop) |
| Voltage drop | \leq 200 mV (Input (+)) |
| Nominal output current $I_{o\text{nom}}$ | 8 x 2 / 3 / 4 / 6 / 8 / 10 A (adjustable for each channel via selector switch; max. 70 A in total) |
| Factory preset | DC 10 A; switched on |



| | |
|------------------------|--|
| Trip time | 16 ms ... 100 s (Load-dependent) |
| Zapínací kapacita | > 23000 μ F Pro každý kanál při 48 V DC, průřez kabelu 2,5 mm ² , délka 2,5 m |
| Spínací reakce | Zpožděné připojování kanálů (v závislosti na zatížení, min. 50 ms / max. 5 s) |
| Aktivní omezení proudu | ne |

Signaling and communication

| | |
|-------------------|---|
| Signalizace | 8× LED dioda (zelená/červená/oranžová) 1 x remote input (S1) 2 x active signal output (S2, S3) |
| Provozní indikace | LED green (channel OK) LED red (tripped channel) |
| Vzdálený vstup | Opětovné zapnutí všech aktivovaných kanálů impulzem 15–58 V DC po dobu min. 500 ms Switching on/off any number of channels via pulse sequence. |

Účinnost / ztráta výkonu:

| | |
|------------------|--|
| Power loss P_v | $\leq 1,3$ W (no load); ≤ 20 W (8 x 10 A) |
| Efficiency | 99 % |

Jištění:

| | |
|------------------|------------------------------|
| Interní pojistka | 15 A pomalé na každém kanálu |
|------------------|------------------------------|

Bezpečnost a ochrana:

| | |
|---|--------------------------------|
| Insulation voltage (connectors-housing) | DC 0,5 kV |
| Třída ochrany | III |
| Krytí | IP20 (dle EN 60529) |
| Ochrana proti přepólování | Ne |
| Feedback voltage | \leq DC 58 V |
| Transient protection, primary | Suppressor diode, 68 V |
| Paralelní provoz jednotlivých kanálů | Není povoleno |
| Možnost sériového řazení | Ne |
| MTBF | > 500 000 hod. (dle IEC 61709) |

Údaje o připojení

| | |
|----------------------|---|
| Typ připojení (1) | Input (+) |
| Připojovací technika | Push-in CAGE CLAMP® |
| WAGO terminal | WAGO 831 Series |
| Plný vodič | 0,5 ... 10 mm ² / 20 ... 8 AWG |
| Jemně laněný vodič | 0,5 ... 10 mm ² / 20 ... 8 AWG |



| | |
|------------------------|--|
| Délka odizolování | 13 ... 15 mm / 0.51 ... 0.59 palec |
| Typ připojení (2) | Input (-), output, signaling |
| Připojovací technika 2 | CAGE CLAMP® |
| WAGO terminal 2 | WAGO 721 Series |
| Plný vodič (2) | 0,08 ... 2,5 mm ² / 28 ... 12 AWG |
| Jemně laněný vodič (2) | 0,08 ... 2,5 mm ² / 28 ... 12 AWG |
| Délka odizolování (2) | 8 ... 9 mm / 0.31 ... 0.35 palec |

Geometrické údaje

| | |
|---------------------------------------|----------------------|
| Šířka | 42 mm / 1.654 inch |
| Výška | 127 mm / 5 inch |
| Length from upper-edge of DIN-35 rail | 142,5 mm / 5.61 inch |

Mechanické parametry

| | |
|----------------|------------------------|
| Způsob montáže | DIN-35 rail (EN 60715) |
|----------------|------------------------|

Údaje o materiálu

| | |
|----------|-----|
| Hmotnost | 440 |
|----------|-----|

Okolní podmínky

| | |
|-----------------------------|--|
| Okolní teplota (provoz) | -25 ... 70 °C |
| Okolní teplota (skladování) | -25 ... 85 °C |
| Relative humidity | 5 ... 96 % (no condensation permissible) |
| Pokles zatížitelnosti | ≥ +50 °C: viz návod k použití |
| Stupeň znečištění | 2 |

Standardy a technické údaje

| | |
|------------------|---|
| Označení shody | CE |
| Normy/ustanovení | EN 60950; EN 61000-6-2; EN 61000-6-3; UL 508; UL 2367; DNV GL |

Obchodní údaje

| | |
|--------------------|---------------|
| Druh balení | BOX |
| Country of origin | DE |
| GTIN | 4055143329606 |
| Customs Tariff No. | 85363010900 |

Atesty/certifikáty















Atesty pro použití v lodním průmyslu

Název















| Logo | Schválení | Doplňkový text schválení | certifikátu |
|--|---|--------------------------|-------------|
|  | DNV GL Det Norske Veritas, Germanischer Lloyd | - | TAA0000281 |

















Kompatibilní produkty















ferrule

| | | |
|---|--|--|
|  | Obj. č.: 216-201 Ferrule; Sleeve for 0.5 mm ² / 20 AWG; insulated; electro-tin plated; white | www.wago.com/216-201 |
|  | Obj. č.: 216-202 Ferrule; Sleeve for 0.75 mm ² / 18 AWG; insulated; electro-tin plated; gray | www.wago.com/216-202 |
|  | Obj. č.: 216-203 Dutinka; Objímka na 1 mm ² / AWG 18; S plastovým límcem; Galvanicky pocínováno; Červená | www.wago.com/216-203 |
|  | Obj. č.: 216-204 Dutinka; Objímka na 1,5 mm ² / AWG 16; S plastovým límcem; Galvanicky pocínováno; Černá | www.wago.com/216-204 |
|  | Obj. č.: 216-205 Dutinka; Objímka na 2,08 mm ² / AWG 14; S plastovým límcem; Galvanicky pocínováno; Žlutá | www.wago.com/216-205 |
|  | Obj. č.: 216-206 Dutinka; Objímka na 2,5 mm ² / AWG 14; S plastovým límcem; Galvanicky pocínováno; Modrá | www.wago.com/216-206 |
|  | Obj. č.: 216-207 Dutinka; Objímka na 4 mm ² / AWG 12; S plastovým límcem; Galvanicky pocínováno; Šedá | www.wago.com/216-207 |
|  | Obj. č.: 216-208 Dutinka; Objímka na 6 mm ² / AWG 10; S plastovým límcem; Galvanicky pocínováno; Elektrolytická měď; Plynotěsně osazena; Dle DIN 46228, část 4/09.90; Žlutá | www.wago.com/216-208 |
|  | Obj. č.: 216-221 Ferrule; Sleeve for 0.5 mm ² / 20 AWG; insulated; electro-tin plated; white | www.wago.com/216-221 |
|  | Obj. č.: 216-222 Ferrule; Sleeve for 0.75 mm ² / 18 AWG; insulated; electro-tin plated; gray | www.wago.com/216-222 |
|  | Obj. č.: 216-223 Dutinka; Objímka na 1 mm ² / AWG 18; S plastovým límcem; Galvanicky pocínováno; Červená | www.wago.com/216-223 |
|  | Obj. č.: 216-224 Dutinka; Objímka na 1,5 mm ² / AWG 16; S plastovým límcem; Galvanicky pocínováno; Černá | www.wago.com/216-224 |
|  | Obj. č.: 216-241 Ferrule; Sleeve for 0.5 mm ² / 20 AWG; insulated; electro-tin plated; electrolytic copper; gastight crimped; acc. to DIN 46228, Part 4/09.90; white | www.wago.com/216-241 |
|  | Obj. č.: 216-242 Ferrule; Sleeve for 0.75 mm ² / 18 AWG; insulated; electro-tin plated; electrolytic copper; gastight crimped; acc. to DIN 46228, Part 4/09.90; gray | www.wago.com/216-242 |
| | Obj. č.: 216-243 | |

| | | |
|--|---|--|
|  | Dutinka; Objímka na 1 mm ² / AWG 18; S plastovým límcem; Galvanicky pocínováno; Elektrolytická měď; Plynotěsně osazena; Dle DIN 46228, část 4/09.90; Červená | www.wago.com/216-243 |
| | Obj. č.: 216-244 | |
|  | Dutinka; Objímka na 1,5 mm ² / AWG 16; S plastovým límcem; Galvanicky pocínováno; Elektrolytická měď; Plynotěsně osazena; Dle DIN 46228, část 4/09.90; Černá | www.wago.com/216-244 |
| | Obj. č.: 216-246 | |
|  | Dutinka; Objímka na 2,5 mm ² / AWG 14; S plastovým límcem; Galvanicky pocínováno; Elektrolytická měď; Plynotěsně osazena; Dle DIN 46228, část 4/09.90; Modrá | www.wago.com/216-246 |
| | Obj. č.: 216-262 | |
|  | Ferrule; Sleeve for 0.75 mm ² / 18 AWG; insulated; electro-tin plated; electrolytic copper; gastight crimped; acc. to DIN 46228, Part 4/09.90; gray | www.wago.com/216-262 |
| | Obj. č.: 216-263 | |
|  | Dutinka; Objímka na 1 mm ² / AWG 18; S plastovým límcem; Galvanicky pocínováno; Elektrolytická měď; Plynotěsně osazena; Dle DIN 46228, část 4/09.90; Červená | www.wago.com/216-263 |
| | Obj. č.: 216-264 | |
|  | Dutinka; Objímka na 1,5 mm ² / AWG 16; S plastovým límcem; Galvanicky pocínováno; Elektrolytická měď; Plynotěsně osazena; Dle DIN 46228, část 4/09.90; Černá | www.wago.com/216-264 |
| | Obj. č.: 216-266 | |
|  | Dutinka; Objímka na 2,5 mm ² / AWG 14; S plastovým límcem; Galvanicky pocínováno; Elektrolytická měď; Plynotěsně osazena; Dle DIN 46228, část 4/09.90; Modrá | www.wago.com/216-266 |
| | Obj. č.: 216-267 | |
|  | Dutinka; Objímka na 4 mm ² / AWG 12; S plastovým límcem; Galvanicky pocínováno; Elektrolytická měď; Plynotěsně osazena; Dle DIN 46228, část 4/09.90; Šedá | www.wago.com/216-267 |
| | Obj. č.: 216-284 | |
|  | Dutinka; Objímka na 1,5 mm ² / AWG 16; S plastovým límcem; Galvanicky pocínováno; Elektrolytická měď; Plynotěsně osazena; Dle DIN 46228, část 4/09.90; Černá | www.wago.com/216-284 |
| | Obj. č.: 216-286 | |
|  | Dutinka; Objímka na 2,5 mm ² / AWG 14; S plastovým límcem; Galvanicky pocínováno; Elektrolytická měď; Plynotěsně osazena; Dle DIN 46228, část 4/09.90; Modrá | www.wago.com/216-286 |
| | Obj. č.: 216-287 | |
|  | Dutinka; Objímka na 4 mm ² / AWG 12; S plastovým límcem; Galvanicky pocínováno; Elektrolytická měď; Plynotěsně osazena; Dle DIN 46228, část 4/09.90; Šedá | www.wago.com/216-287 |
| | Obj. č.: 216-288 | |
|  | Dutinka; Objímka na 6 mm ² / AWG 10; S plastovým límcem; Galvanicky pocínováno; Elektrolytická měď; Plynotěsně osazena; Dle DIN 46228, část 4/09.90; Žlutá | www.wago.com/216-288 |
| | Obj. č.: 216-301 | |
| | Dutinka; Objímka na 0,25 mm ² / AWG 24; S plastovým límcem; Galvanicky pocínováno; Žlutá | www.wago.com/216-301 |
| | Obj. č.: 216-302 | |
|  | Ferrule; Sleeve for 0.34 mm ² / 22 AWG; insulated; electro-tin plated; green | www.wago.com/216-302 |
| | Obj. č.: 216-321 | |
| | Dutinka; Objímka na 0,25 mm ² / AWG 24; S plastovým límcem; Galvanicky pocínováno; Žlutá | www.wago.com/216-321 |
| | Obj. č.: 216-322 | |
|  | Ferrule; Sleeve for 0.34 mm ² / 22 AWG; insulated; electro-tin plated; green | www.wago.com/216-322 |
| Marking accessories | | |
| | Obj. č.: 2009-110 | |
|  | Popisovací páska; Na cívce; Neflexibilní; Bez potisku; Možnost naklapnutí; Bílá | www.wago.com/2009-110 |
| | Obj. č.: 2009-115 | |
|  | WMB Inline; Pro Smart Printer; Na cívce; Flexibilní, 5–5,2 mm; Bez potisku; Možnost naklapnutí; Bílá | www.wago.com/2009-115 |



| | | |
|--|---|--|
|  | Obj. č.: 2009-115/000-002 WMB Inline; Pro Smart Printer; Na cívce; Flexibilní, 5–5,2 mm; Bez potisku; Možnost naklapnutí; Žlutá | www.wago.com/2009-115/000-002 |
|  | Obj. č.: 2009-115/000-006 WMB Inline; Pro Smart Printer; Na cívce; Flexibilní, 5–5,2 mm; Bez potisku; Možnost naklapnutí; Modrá | www.wago.com/2009-115/000-006 |
|  | Obj. č.: 2009-115/000-007 WMB Inline; Pro Smart Printer; Na cívce; Flexibilní, 5–5,2 mm; Bez potisku; Možnost naklapnutí; Šedá | www.wago.com/2009-115/000-007 |
|  | Obj. č.: 2009-115/000-012 WMB Inline; Pro Smart Printer; Na cívce; Flexibilní, 5–5,2 mm; Bez potisku; Možnost naklapnutí; Oranžová | www.wago.com/2009-115/000-012 |
|  | Obj. č.: 2009-115/000-017 WMB Inline; Pro Smart Printer; Na cívce; Flexibilní, 5–5,2 mm; Bez potisku; Možnost naklapnutí; Světle zelená | www.wago.com/2009-115/000-017 |
|  | Obj. č.: 2009-115/000-023 WMB Inline; Pro Smart Printer; Na cívce; Flexibilní, 5–5,2 mm; Bez potisku; Možnost naklapnutí; Zelená | www.wago.com/2009-115/000-023 |
|  | Obj. č.: 2009-115/000-024 WMB Inline; Pro Smart Printer; Na cívce; Flexibilní, 5–5,2 mm; Bez potisku; Možnost naklapnutí; Fialová | www.wago.com/2009-115/000-024 |
|  | Obj. č.: 2009-135 WMB-Inline; for Smart Printer; on reel; stretchable 5 - 5.2 mm; plain; snap-on type; white | www.wago.com/2009-135 |
|  | Obj. č.: 2009-145 Mini-WSB Inline; Pro Smart Printer; Na cívce; Flexibilní, 5–5,2 mm; Bez potisku; Možnost naklapnutí; Bílá | www.wago.com/2009-145 |
|  | Obj. č.: 2009-145/000-002 Mini-WSB Inline; Pro Smart Printer; Na cívce; Flexibilní, 5–5,2 mm; Bez potisku; Možnost naklapnutí; Žlutá | www.wago.com/2009-145/000-002 |
|  | Obj. č.: 2009-145/000-005 Mini-WSB Inline; Pro Smart Printer; Na cívce; Flexibilní, 5–5,2 mm; Bez potisku; Možnost naklapnutí; Červená | www.wago.com/2009-145/000-005 |
|  | Obj. č.: 2009-145/000-006 Mini-WSB Inline; Pro Smart Printer; Na cívce; Flexibilní, 5–5,2 mm; Bez potisku; Možnost naklapnutí; Modrá | www.wago.com/2009-145/000-006 |
|  | Obj. č.: 2009-145/000-007 Mini-WSB Inline; Pro Smart Printer; Na cívce; Flexibilní, 5–5,2 mm; Bez potisku; Možnost naklapnutí; Šedá | www.wago.com/2009-145/000-007 |
|  | Obj. č.: 2009-145/000-012 Mini-WSB Inline; Pro Smart Printer; Na cívce; Flexibilní, 5–5,2 mm; Bez potisku; Možnost naklapnutí; Oranžová | www.wago.com/2009-145/000-012 |
|  | Obj. č.: 2009-145/000-023 Mini-WSB Inline; Pro Smart Printer; Na cívce; Flexibilní, 5–5,2 mm; Bez potisku; Možnost naklapnutí; Zelená | www.wago.com/2009-145/000-023 |

| | | |
|--|--|--|
|  | Obj. č.: 2009-145/000-024 Mini-WSB Inline; Pro Smart Printer; Na cívce; Flexibilní, 5–5,2 mm; Bez potisku; Možnost naklapnutí; Fialová | www.wago.com/2009-145/000-024 |
|  | Obj. č.: 210-831 Popisovací páska; Na cívce; Šířka 2,3 mm; Bez potisku; Samolepicí; Bílá | www.wago.com/210-831 |
|  | Obj. č.: 210-832 Popisovací páska; Na cívce; Šířka 3 mm; Bez potisku; Samolepicí; Bílá | www.wago.com/210-832 |
|  | Obj. č.: 248-501 Systém rychlého popisování Mini-WSB; Bez potisku; Šířka štítků 5 mm; 10 řad po 10 štítcích na každé kartě | www.wago.com/248-501 |
|  | Obj. č.: 248-501/000-002 Popisovací karta Mini-WSB; Jako karta; Neflexibilní; Bez potisku; Možnost naklapnutí; Žlutá | www.wago.com/248-501/000-002 |
|  | Obj. č.: 248-501/000-005 Popisovací karta Mini-WSB; Jako karta; Neflexibilní; Bez potisku; Možnost naklapnutí; Červená | www.wago.com/248-501/000-005 |
|  | Obj. č.: 248-501/000-006 Popisovací karta Mini-WSB; Jako karta; Neflexibilní; Bez potisku; Možnost naklapnutí; Modrá | www.wago.com/248-501/000-006 |
|  | Obj. č.: 248-501/000-007 Popisovací karta Mini-WSB; Jako karta; Neflexibilní; Bez potisku; Možnost naklapnutí; Šedá | www.wago.com/248-501/000-007 |
|  | Obj. č.: 248-501/000-012 Popisovací karta Mini-WSB; Jako karta; Neflexibilní; Bez potisku; Možnost naklapnutí; Oranžová | www.wago.com/248-501/000-012 |
|  | Obj. č.: 248-501/000-017 Popisovací karta Mini-WSB; Jako karta; Neflexibilní; Bez potisku; Možnost naklapnutí; Světle zelená | www.wago.com/248-501/000-017 |
|  | Obj. č.: 248-501/000-023 Popisovací karta Mini-WSB; Jako karta; Neflexibilní; Bez potisku; Možnost naklapnutí; Zelená | www.wago.com/248-501/000-023 |
|  | Obj. č.: 793-501 Popisovací karta WMB; Jako karta; Neflexibilní; Bez potisku; Možnost naklapnutí; Bílá | www.wago.com/793-501 |
|  | Obj. č.: 793-501/000-002 Popisovací karta WMB; Jako karta; Neflexibilní; Bez potisku; Možnost naklapnutí; Bílá | www.wago.com/793-501/000-002 |
|  | Obj. č.: 793-501/000-005 Popisovací karta WMB; Jako karta; Neflexibilní; Bez potisku; Možnost naklapnutí; Červená | www.wago.com/793-501/000-005 |
|  | Obj. č.: 793-501/000-006 Popisovací karta WMB; Jako karta; Neflexibilní; Bez potisku; Možnost naklapnutí; Modrá | www.wago.com/793-501/000-006 |
|  | Obj. č.: 793-501/000-007 Popisovací karta WMB; Jako karta; Neflexibilní; Bez potisku; Možnost naklapnutí; Šedá | www.wago.com/793-501/000-007 |

| | | |
|--|--|--|
|  | Obj. č.: 793-501/000-012 Popisovací karta WMB; Jako karta; Neflexibilní; Bez potisku; Možnost naklapnutí; Oranžová | www.wago.com/793-501/000-012 |
|  | Obj. č.: 793-501/000-017 Popisovací karta WMB; Jako karta; Neflexibilní; Bez potisku; Možnost naklapnutí; Světle zelená | www.wago.com/793-501/000-017 |
|  | Obj. č.: 793-501/000-023 Popisovací karta WMB; Jako karta; Neflexibilní; Bez potisku; Možnost naklapnutí; Zelená | www.wago.com/793-501/000-023 |
|  | Obj. č.: 793-501/000-024 Popisovací karta WMB; Jako karta; Neflexibilní; Bez potisku; Možnost naklapnutí; Fialová | www.wago.com/793-501/000-024 |
|  | Obj. č.: 793-5501 Popisovací karta WMB; Jako karta; Pro svorky o šířce 5–17,5 mm; Flexibilní, 5–5,2 mm; Bez potisku; Možnost naklapnutí; Bílá | www.wago.com/793-5501 |
|  | Obj. č.: 793-5501/000-002 Popisovací karta WMB; Jako karta; Pro svorky o šířce 5–17,5 mm; Flexibilní, 5–5,2 mm; Bez potisku; Možnost naklapnutí; Žlutá | www.wago.com/793-5501/000-002 |
|  | Obj. č.: 793-5501/000-005 Popisovací karta WMB; Jako karta; Flexibilní, 5–5,2 mm; Bez potisku; Možnost naklapnutí; Červená | www.wago.com/793-5501/000-005 |
|  | Obj. č.: 793-5501/000-006 Popisovací karta WMB; Jako karta; Flexibilní, 5–5,2 mm; Bez potisku; Možnost naklapnutí; Modrá | www.wago.com/793-5501/000-006 |
|  | Obj. č.: 793-5501/000-007 Popisovací karta WMB; Jako karta; Flexibilní, 5–5,2 mm; Bez potisku; Možnost naklapnutí; Šedá | www.wago.com/793-5501/000-007 |
|  | Obj. č.: 793-5501/000-012 Popisovací karta WMB; Jako karta; Flexibilní, 5–5,2 mm; Bez potisku; Možnost naklapnutí; Oranžová | www.wago.com/793-5501/000-012 |
|  | Obj. č.: 793-5501/000-014 WMB marking card; as card; stretchable 5 - 5.2 mm; plain; snap-on type; brown | www.wago.com/793-5501/000-014 |
|  | Obj. č.: 793-5501/000-017 Popisovací karta WMB; Jako karta; Flexibilní, 5–5,2 mm; Bez potisku; Možnost naklapnutí; Světle zelená | www.wago.com/793-5501/000-017 |
|  | Obj. č.: 793-5501/000-023 Popisovací karta WMB; Jako karta; Flexibilní, 5–5,2 mm; Bez potisku; Možnost naklapnutí; Zelená | www.wago.com/793-5501/000-023 |
|  | Obj. č.: 793-5501/000-024 Popisovací karta WMB; Jako karta; Flexibilní, 5–5,2 mm; Bez potisku; Možnost naklapnutí; Fialová | www.wago.com/793-5501/000-024 |

tools

Obj. č.: 210-720

| | | |
|--|---|--|
|  | Ovládací nástroj; Břit: 3,5 × 0,5 mm; S částečně izolovanou rukojetí | www.wago.com/210-720 |
|  | Obj. č.: 210-721 Ovládací nástroj; Břit: 5,5 × 0,8 mm; S částečně izolovanou rukojetí | www.wago.com/210-721 |
|  | Obj. č.: 210-769 Šroubovák; Zelená | www.wago.com/210-769 |

Ke stažení

Documentation

Instruction Leaflet

| | | | |
|--|--|-----------------|----------|
| EPSITRON-Elektronische Schutzschalter Elektronische Absicherung, DC 48 V / 8x10 A | | pdf 605,5 kB | Stáhnout |
|--|--|-----------------|----------|

Additional Information

| | | | |
|--|---------|-----------------|----------|
| Disposal; Electrical and electronic equipment, Packaging | V 1.0.0 | pdf 265,8 kB | Stáhnout |
|--|---------|-----------------|----------|

Libraries

CoDeSys 3.x Library

| | | | |
|---------------------------|-------------|----------------|----------|
| Knihovny pro CODESYS V3.x | 26-Feb-2019 | ZIP 17,4 MB | Stáhnout |
|---------------------------|-------------|----------------|----------|

Knihovny WAGO založené na řídicích systémech CODESYS V3.x

- - WagoAppASi
- - WagoAppCanLayer2
- - WagoAppCom
- - WagoAppDALI
- - WagoAppDCDriveController
- - WagoAppDigitalImpulseInterface
- - WagoAppFuse
- - WagoAppIOLink
- - WagoAppPowerMeasurement
- - WagoAppSolenoid
- - WagoAppStepper
- - WagoAppVibrationMonitoring

„CODESYS Control Win V3“ se používají jako testovací instance ve verzi 3.5.11.10.

Library

| | | | |
|---------------------------------------|-----------------------|-----------------|----------|
| Anbindung Stromversorgungen Serie 787 | V1.0.0 28-Aug-2017 | zip 348,4 kB | Stáhnout |
|---------------------------------------|-----------------------|-----------------|----------|



Die Bibliothek "WagoLib787_02.lib" stellt Funktionsbausteine und Visualisierungen zur Verfügung, mit deren Hilfe die Informationen der WAGO Stromversorgungsmodule der Serie 787 angezeigt werden können.

| | | | |
|---|-------------|----------|----------|
| Anbindung Stromversorgungen Serie 787 | V1.3.0 | zip | Stáhnout |
| Die Bibliothek "WagoLib787_01.lib" stellt Funktionsbausteine und Visualisierungen zur Verfügung, mit deren Hilfe die Informationen der WAGO Stromversorgungsmodule der Serie 787 angezeigt werden können. | 14-May-2014 | 562,7 kB | |

CAD/CAE-Data

CAE data

| | |
|------------------------------------|----------|
| EPLAN Data Portal 787-1668/000-200 | Stáhnout |
| WSCAD Universe 787-1668/000-200 | Stáhnout |

Handling Instructions

Změny vyhrazeny.

WAGO Elektro spol. sr. o.
Rozvodova 1116/36
143 00 Praha 12 - Modřany
Tel.: +420 261 090 143
Email: info.cz@wago.com, wago-cz@wago.com

Máte otázky ohledně našich produktů?
Kdykoli nám zavolejte na číslo +420 261 090 143.