

RoHS Compliant

BOMcheck.net

Barva:

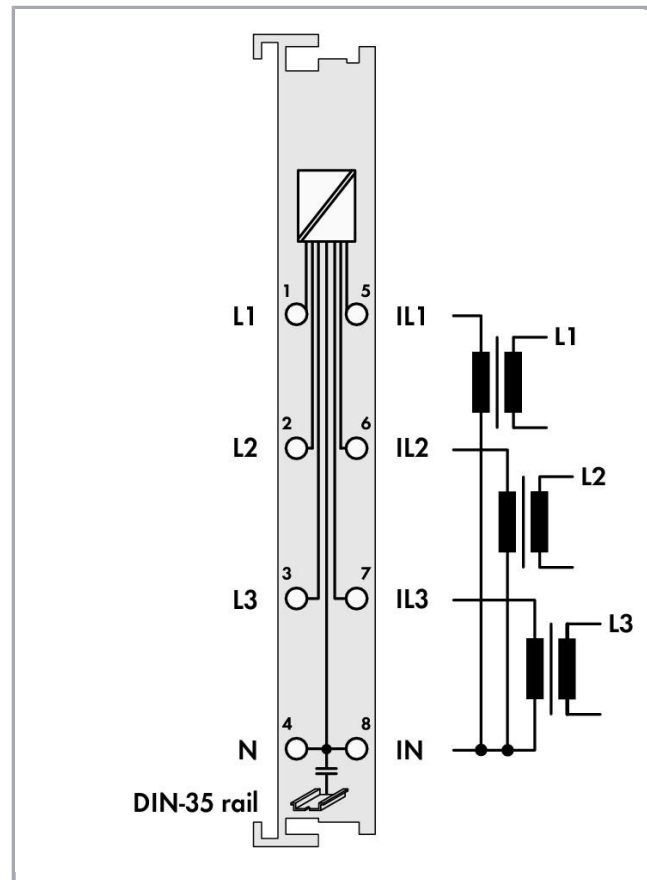
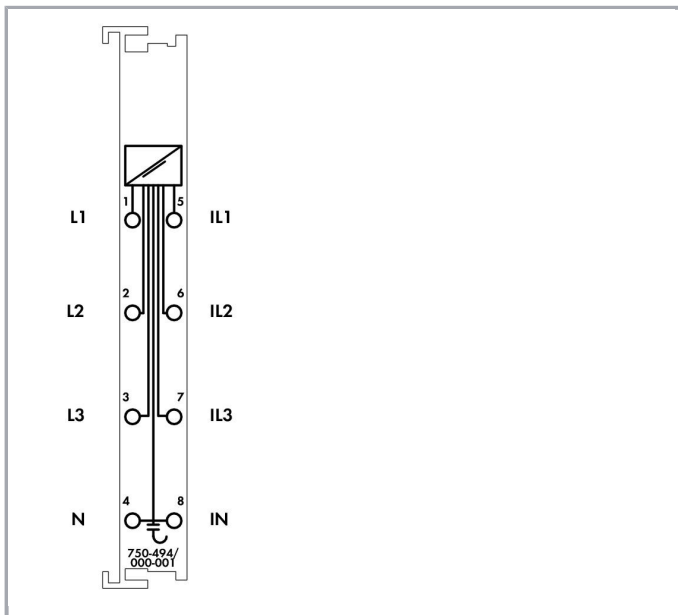

Popis položky

Modul k měření třífázového výkonu 750-494 umožňuje měřit elektrické parametry třífázové napájecí sítě. Napětí se měří připojením sítě na kontaktní místa L1, L2, L3 a N. Proud příslušných tří fází se připojuje prostřednictvím převodníku proudu ke kontaktním místům IL1, IL2, IL3 a IN. Díky předpracování v modulu k měření třífázového výkonu jsou v mapování obrazu přímo k dispozici údaje o jalovém/zdánlivém/efektivním výkonu, spotřebě energie, účinnosti $\cos \phi$, fázovém úhlu, frekvenci, předpětí a podpětí, jakož i nadměrném a nedostatečném proudu, a to bez vysokých nároků na výpočetní výkon řídicího systému. Tento velký počet měrných veličin tudíž ve spojení s analýzou vyšší harmonické složky (do 41. harmonické) umožňuje prostřednictvím průmyslové sběrnice provádět rozsáhlou analýzu sítě. Na základě poskytovaných měrných veličin je provozovatel zařízení schopen optimálně regulovat napájení pohonu nebo stroje a chránit zařízení před poškozením a výpadky. Indikace prostřednictvím čtyř kvadrantů informuje o druhu zátěže (indukční, kapacitní) a o tom, zda se jedná o spotřebič, nebo o generátor.

Data

Technické údaje

Počet měřicích vstupů	6 (3 voltage measurement inputs, 3 current measurement inputs)
Druh signálu	Měření výkonu
Tvar signálu	Libovolné periodické signály (při zohlednění mezních frekvencí)
Rozlišení [b]	24 Bit
Datová šířka	2× 128 bitů data; 2× 64 bitů řízení/stav
Vstupní odpor napěťového obvodu typ.	1072 k Ω
Input resistance current path typ.	5 m Ω
Reference pro chybu měření/výstupu	AC Strom/Spannung



Chyba měření/výstupu, referenční teplota	25 °C
Chyba měření/výstupu, odchylka	0.5 %
Měřený proud typ.	5 A
Doba měřicího cyklu	Možnost nastavení pro aritmetickou střední hodnotu, min./max. hodnoty
Rozsah síťové frekvence	45 ... 65 Hz
Rozsah frekvencí při analýze vyšší harmonické složky	0 ... 3300 Hz
Mezní frekvence	15.9 kHz
Návrhové napětí	$U_{LN} = 277 \text{ V AC/DC}$; $U_{LL} = 480 \text{ V AC}$
Vypočtené velikosti	Napětí vnějšího vodiče, výkon, energie, účinník $\cos \phi$, síťová frekvence, analýza vyšší harmonické složky (do 41. harmonické), THD
Měřicí komponenty	Vyhodnocování
Metoda měření	Měření True RMS
Napájecí napětí systému	DC 5 V; via data contacts
Odběr proudu, napájení systému (5 V)	100 mA
Oddělení potenciálu	4 kV system/field
připustné impulzní napětí	4 kV

Údaje o připojení

Connection technology: In-/Outputs	8 x CAGE CLAMP®
Typ připojení (1)	Inputs/Outputs
Plný vodič	0,08 ... 2,5 mm ² / 28 ... 14 AWG
Jemně laněný vodič	0,08 ... 2,5 mm ² / 28 ... 14 AWG
Délka odizolování	8 ... 9 mm / 0.31 ... 0.35 palec

Geometrické údaje

Šířka	12 mm / 0.472 inch
Výška	67,8 mm / 2.669 inch
Výška od horní hrany lišty DIN 35	60,6 mm / 2.386 inch
Hloubka	100 mm / 3.937 inch

Mechanické parametry

Způsob montáže	Lišta DIN 35
----------------	--------------

Údaje o materiálu

barva	Světle šedá
Materiál pouzdra	Polycarbonate, polyamide 6.6
Hmotnost	48.695 g
Označení shody	CE

Okolní podmínky



Okolní teplota (provoz)	-20 ... 60 °C
Okolní teplota (skladování)	-40 ... 85 °C
Krytí	IP20
Stupeň znečištění (5)	2
Nadmořská výška při provozu	0 ... 2000 m
Montážní poloha	Vodorovná (nastojato/naležato) nebo svislá
Relativní vlhkost (bez kondenzace)	95 %
Relative humidity	Short-term condensation per Class 3K6/IEC EN 60721-3-3 and E DIN 40046-721-3, taking a temperature range of -20 ... +60 °C into consideration (except wind-driven precipitation, water and ice formation)
Odolnost proti vibracím	4g per IEC 60068-2-6
Odolnost proti rázům	15g per IEC 60068-2-27
Odolnost proti elektromagnetickému rušení	Dle EN 61000-6-2
Vysílání rušivých elektromagnetických signálů	Dle EN 61000-6-3
Namáhání škodlivými látkami	Per IEC 60068-2-42 and IEC 60068-2-43
Povolená koncentrace škodlivých látek (H ₂ S) při relativní vlhkosti 75 %	10 ppm
Povolená koncentrace škodlivých látek (SO ₂) při relativní vlhkosti 75 %	25 ppm

Obchodní údaje

Product Group	15 (Remote I/O)
Druh balení	BOX
Country of origin	DE
GTIN	4050821836247
Customs Tariff No.	85389099990

Atesty/certifikáty

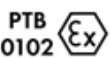
Atesty pro použití v prostředí s nebezpečím výbuchu

Logo	Schválení	Doplňkový text schválení	Název certifikátu
	ATEX TUEV Nord Cert GmbH	EN 60079-0	TÜV 07 ATEX 554086 X en.
	TUEV Nord TUEV Nord Cert GmbH	IEC 60079-0	IECEx TUN 09.0001 X
	UL	UL 121201	E198726



Underwriters Laboratories Inc. (HAZARDOUS LOCATIONS)

Sec.1

Atesty pro použití v lodním průmyslu

Logo	Schválení	Doplňkový text schválení	Název certifikátu
	RINA RINA Germany GmbH	-	ELE066419XG

Atesty UL















Logo	Schválení	Doplňkový text schválení	Název certifikátu
	UL UL International Netherlands B.V. (ORDINARY LOCATIONS)	UL 508	E175199 Sec.1

Kompatibilní produkty

















current transformer

















	Obj. č.: 855-1005/2500-1001 Plug-in current transformer; Primary rated current: 2500 A; Secondary rated current: 5 A; Rated power: 10 VA; Accuracy class: 1	www.wago.com/855-1005/2500-1001
	Obj. č.: 855-305/050-103 Zásuvný transformátor proudu; Primární jmenovitý proud: 50 A; Sekundární jmenovitý proud: 5 A; Jmenovitý výkon: 1,25 VA; Třída přesnosti: 3	www.wago.com/855-305/050-103
	Obj. č.: 855-305/060-101 Zásuvný transformátor proudu; Primární jmenovitý proud: 60 A; Sekundární jmenovitý proud: 5 A; Jmenovitý výkon: 1,25 VA; Třída přesnosti: 1	www.wago.com/855-305/060-101
	Obj. č.: 855-305/075-201 Zásuvný transformátor proudu; Primární jmenovitý proud: 75 A; Sekundární jmenovitý proud: 5 A; Jmenovitý výkon: 2,5 VA; Třída přesnosti: 1	www.wago.com/855-305/075-201
	Obj. č.: 855-305/100-201 Zásuvný transformátor proudu; Primární jmenovitý proud: 100 A; Sekundární jmenovitý proud: 5 A; Jmenovitý výkon: 2,5 VA; Třída přesnosti: 1	www.wago.com/855-305/100-201
	Obj. č.: 855-305/150-501 Zásuvný transformátor proudu; Primární jmenovitý proud: 150 A; Sekundární jmenovitý proud: 5 A;	www.wago.com/855-305/150-501

Jmenovitý výkon: 5 VA; Třída přesnosti: 1

	Obj. č.: 855-305/200-501 Zásuvný transformátor proudu; Primární jmenovitý proud: 200 A; Sekundární jmenovitý proud: 5 A; Jmenovitý výkon: 5 VA; Třída přesnosti: 1	www.wago.com/855-305/200-501
	Obj. č.: 855-305/250-501 Zásuvný transformátor proudu; Primární jmenovitý proud: 250 A; Sekundární jmenovitý proud: 5 A; Jmenovitý výkon: 5 VA; Třída přesnosti: 1	www.wago.com/855-305/250-501
	Obj. č.: 855-305/300-501 Zásuvný transformátor proudu; Primární jmenovitý proud 300 A; Sekundární jmenovitý proud: 5 A; Jmenovitý výkon: 5 VA; Třída přesnosti: 1	www.wago.com/855-305/300-501
	Obj. č.: 855-305/400-1001 Zásuvný transformátor proudu; Primární jmenovitý proud: 400 A; Sekundární jmenovitý proud: 5 A; Jmenovitý výkon: 10 VA; Třída přesnosti: 1	www.wago.com/855-305/400-1001
	Obj. č.: 855-305/600-1001 Zásuvný transformátor proudu; Primární jmenovitý proud: 600 A; Sekundární jmenovitý proud: 5 A; Jmenovitý výkon: 10 VA; Třída přesnosti: 1	www.wago.com/855-305/600-1001
	Obj. č.: 855-4005/150-101 Transformátor proudu s děleným jádrem; Primární jmenovitý proud: 150 A; Sekundární jmenovitý proud: 5 A; Jmenovitý výkon: 1 VA; Třída přesnosti: 1; Délka kabelu: 0,5 m	www.wago.com/855-4005/150-101
	Obj. č.: 855-405/250-501 Plug-in current transformer; Primary rated current: 250 A; Secondary rated current: 5 A; Rated power: 5 VA; Accuracy class: 1	www.wago.com/855-405/250-501
	Obj. č.: 855-405/400-501 Zásuvný transformátor proudu; Primární jmenovitý proud: 400 A; Sekundární jmenovitý proud: 5 A; Jmenovitý výkon: 5 VA; Třída přesnosti: 1	www.wago.com/855-405/400-501
	Obj. č.: 855-405/750-501 Zásuvný transformátor proudu; Primární jmenovitý proud 750 A; Sekundární jmenovitý proud: 5 A; Jmenovitý výkon: 5 VA; Třída přesnosti: 1	www.wago.com/855-405/750-501
	Obj. č.: 855-4105/250-101 Transformátor proudu s děleným jádrem; Primární jmenovitý proud: 250 A; Sekundární jmenovitý proud: 5 A; Jmenovitý výkon: 1 VA; Třída přesnosti: 1; Délka kabelu: 0,5 m	www.wago.com/855-4105/250-101
	Obj. č.: 855-4105/400-101 Transformátor proudu s děleným jádrem; Primární jmenovitý proud: 400 A; Sekundární jmenovitý proud: 5 A; Jmenovitý výkon: 1 VA; Třída přesnosti: 1; Délka kabelu: 0,5 m	www.wago.com/855-4105/400-101
	Obj. č.: 855-5005/1000-000 Transformátor proudu s děleným jádrem; Primární jmenovitý proud: 1 000 A; Sekundární jmenovitý proud: 5 A; Jmenovitý výkon: 0,5 VA; Třída přesnosti: 0,5; Délka kabelu: 3 m	www.wago.com/855-5005/1000-000
	Obj. č.: 855-5005/400-001 Transformátor proudu s děleným jádrem; Primární jmenovitý proud: 400 A; Sekundární jmenovitý proud: 5 A; Jmenovitý výkon: 0,5 VA; Třída přesnosti: 1; Délka kabelu: 3 m	www.wago.com/855-5005/400-001
	Obj. č.: 855-5005/600-000 Transformátor proudu s děleným jádrem; Primární jmenovitý proud: 600 A; Sekundární jmenovitý proud: 5 A; Jmenovitý výkon: 0,5 VA; Třída přesnosti: 0,5; Délka kabelu: 3 m	www.wago.com/855-5005/600-000

Obj. č.: 855-505/1000-1001

	Zásuvný transformátor proudu; Primární jmenovitý proud: 1 000 A; Sekundární jmenovitý proud: 5 A; Jmenovitý výkon: 10 VA; Třída přesnosti: 1	www.wago.com/855-505/1000-1001
	Obj. č.: 855-505/400-1001 Zásuvný transformátor proudu; Primární jmenovitý proud: 400 A; Sekundární jmenovitý proud: 5 A; Jmenovitý výkon: 10 VA; Třída přesnosti: 1	www.wago.com/855-505/400-1001
	Obj. č.: 855-505/600-1001 Zásuvný transformátor proudu; Primární jmenovitý proud: 600 A; Sekundární jmenovitý proud: 5 A; Jmenovitý výkon: 10 VA; Třída přesnosti: 1	www.wago.com/855-505/600-1001
	Obj. č.: 855-505/800-1001 Zásuvný transformátor proudu; Primární jmenovitý proud: 800 A; Sekundární jmenovitý proud: 5 A; Jmenovitý výkon: 10 VA; Třída přesnosti: 1	www.wago.com/855-505/800-1001
	Obj. č.: 855-5105/1000-000 Transformátor proudu s děleným jádrem; Primární jmenovitý proud: 1 000 A; Sekundární jmenovitý proud: 5 A; Jmenovitý výkon: 0,5 VA; Třída přesnosti: 0,5; Délka kabelu: 3 m	www.wago.com/855-5105/1000-000
	Obj. č.: 855-605/1500-501 Zásuvný transformátor proudu; Primární jmenovitý proud: 1 500 A; Sekundární jmenovitý proud: 5 A; Jmenovitý výkon: 5 VA; Třída přesnosti: 1	www.wago.com/855-605/1500-501
	Obj. č.: 855-805/2000-1001 Zásuvný transformátor proudu; Primární jmenovitý proud: 2 000 A; Sekundární jmenovitý proud: 5 A; Jmenovitý výkon: 10 VA; Třída přesnosti: 1	www.wago.com/855-805/2000-1001
shield connection		
	Obj. č.: 790-108 Svěrací třmen stínění; Šířka 11 mm; Průměr stínění umožňující vytvoření kontaktu	www.wago.com/790-108
	Obj. č.: 790-116 Svěrací třmen stínění; Šířka 19 mm; Průměr stínění umožňující vytvoření kontaktu; 7–16 mm	www.wago.com/790-116
	Obj. č.: 790-124 Svěrací třmen stínění; Šířka 27 mm; Průměr stínění umožňující vytvoření kontaktu; 6–24 mm	www.wago.com/790-124
	Obj. č.: 790-140 Svěrací třmen stínění; Průměr stínění umožňující vytvoření kontaktu	www.wago.com/790-140
	Obj. č.: 790-208 Svěrací třmen stínění; Šířka 12,4 mm; 3–8 mm	www.wago.com/790-208
	Obj. č.: 790-216 Svěrací třmen stínění; Šířka 21,8 mm; 6–16 mm	www.wago.com/790-216
	Obj. č.: 790-220 Svěrací třmen stínění; Šířka 30 mm; 6–20 mm	www.wago.com/790-220
General accessories		
	Obj. č.: 2007-8873 Svorkový blok; Pro transformátory proudu a napětí; 6,00 mm ² ; Vícebarevné	www.wago.com/2007-8873
	Obj. č.: 2007-8875 Svorkový blok; Pro zapojení transformátorů proudu; 6,00 mm ² ; Vícebarevné	www.wago.com/2007-8875
	Obj. č.: 855-8001 Odbočka potenciálu; S pojistkou; 2,5–6 mm ² ; Fáze	www.wago.com/855-8001

	Obj. č.: 855-8002 Odbočka potenciálu; Bez pojistky; 2,5–6 mm ² ; Nulový vodič	www.wago.com/855-8002
	Obj. č.: 855-8003 Odbočka potenciálu; S pojistkou; 10–16 mm ² ; Fáze	www.wago.com/855-8003
	Obj. č.: 855-8004 Odbočka potenciálu; Bez pojistky; 10–16 mm ² ; Nulový vodič	www.wago.com/855-8004
system box		
	Obj. č.: 850-804 Systémové pouzdro IP65; Ušlechtilá ocel; Š × V × H (400 × 123 × 200 mm); 4× vývodka M20, 16× M16, 28× M12	www.wago.com/850-804
	Obj. č.: 850-804/000-001 IP65 enclosure; Stainless steel; WxHxD (400x123x200 mm); 2 x M20, 13 x M16, 32 x M12 cable grip	www.wago.com/850-804/000-001
	Obj. č.: 850-805 Systémové pouzdro IP65; Ušlechtilá ocel; Š × V × H (600 × 123 × 200 mm); 4× vývodka M20, 19× M16, 67× M12	www.wago.com/850-805
	Obj. č.: 850-814/002-000 Systémové pouzdro IP65; Ocelový plech (RAL 7035); Š × V × H (200 × 120 × 200 mm); Bez přírubové desky	www.wago.com/850-814/002-000
	Obj. č.: 850-815/002-000 Systémové pouzdro IP65; Ocelový plech (RAL 7035); Š × V × H (300 × 120 × 200 mm); Bez přírubové desky	www.wago.com/850-815/002-000
	Obj. č.: 850-816/002-000 Systémové pouzdro IP65; Ocelový plech (RAL 7035); Š × V × H (400 × 120 × 200 mm); Bez přírubové desky	www.wago.com/850-816/002-000
	Obj. č.: 850-817/002-000 Systémové pouzdro IP65; Ocelový plech (RAL 7035); Š × V × H (600 × 120 × 200 mm); Bez přírubové desky	www.wago.com/850-817/002-000
	Obj. č.: 850-825 Systémové pouzdro IP65; Hliník (RAL 7032); Š × V × H (160 × 100 × 160 mm); 9× M12, 4× M20	www.wago.com/850-825
	Obj. č.: 850-826 Systémové pouzdro IP65; Hliník (RAL 7032); Š × V × H (240 × 100 × 160 mm); 4× vývodka M20, 4× M16, 14× M12	www.wago.com/850-826
	Obj. č.: 850-826/002-000 Systémové pouzdro IP65; Hliník (RAL 7035); Š × V × H (240 × 100 × 160 mm); 4× vývodka M20, 4× M16, 14× M12	www.wago.com/850-826/002-000
	Obj. č.: 850-827 Systémové pouzdro IP65; Hliník (RAL 7032); Š × V × H (320 × 100 × 160 mm); 4× vývodka M20, 8× M16, 17× M12	www.wago.com/850-827
	Obj. č.: 850-827/002-000 IP65 enclosure; Aluminium (RAL 7035); WxHxD (320x100x160 mm); 4 x M20, 8 x M16, 17 x M12 cable grip	www.wago.com/850-827/002-000
	Obj. č.: 850-828 Systémové pouzdro IP65; Hliník (RAL 7032); Š × V × H (480 × 100 × 160 mm); 4× vývodka M20, 10× M16, 35× M12	www.wago.com/850-828



Obj. č.: 850-828/002-000

Systémové pouzdro IP65; Hliník (RAL 7035); Š × V × H (480 × 100 × 160 mm); 4× vývodka M20, 10× M16, 35× M12

www.wago.com/850-828/002-000



Obj. č.: 850-834

Systémové pouzdro IP65; Polyester (RAL 7032); Š × V × H (164 × 100 × 164 mm); 9× M12, 4× M20

www.wago.com/850-834



Obj. č.: 850-835

Systémové pouzdro IP65; Polyester (RAL 7032); Š × V × H (244 × 100 × 164 mm); 4× vývodka M20, 4× M16, 14× M12

www.wago.com/850-835



Obj. č.: 850-836

Systémové pouzdro IP65; Polyester (RAL 7032); Š × V × H (324 × 100 × 164 mm); 4× vývodka M20, 8× M16, 17× M12

www.wago.com/850-836

Marking accessories



Obj. č.: 2009-145

Mini-WSB Inline; Pro Smart Printer; Na cívce; Flexibilní, 5–5,2 mm; Bez potisku; Možnost naklapnutí; Bílá

www.wago.com/2009-145



Obj. č.: 2009-145/000-002

Mini-WSB Inline; Pro Smart Printer; Na cívce; Flexibilní, 5–5,2 mm; Bez potisku; Možnost naklapnutí; Žlutá

www.wago.com/2009-145/000-002



Obj. č.: 2009-145/000-005

Mini-WSB Inline; Pro Smart Printer; Na cívce; Flexibilní, 5–5,2 mm; Bez potisku; Možnost naklapnutí; Červená

www.wago.com/2009-145/000-005



Obj. č.: 2009-145/000-006

Mini-WSB Inline; Pro Smart Printer; Na cívce; Flexibilní, 5–5,2 mm; Bez potisku; Možnost naklapnutí; Modrá

www.wago.com/2009-145/000-006



Obj. č.: 2009-145/000-007

Mini-WSB Inline; Pro Smart Printer; Na cívce; Flexibilní, 5–5,2 mm; Bez potisku; Možnost naklapnutí; Šedá

www.wago.com/2009-145/000-007



Obj. č.: 2009-145/000-012

Mini-WSB Inline; Pro Smart Printer; Na cívce; Flexibilní, 5–5,2 mm; Bez potisku; Možnost naklapnutí; Oranžová

www.wago.com/2009-145/000-012



Obj. č.: 2009-145/000-023

Mini-WSB Inline; Pro Smart Printer; Na cívce; Flexibilní, 5–5,2 mm; Bez potisku; Možnost naklapnutí; Zelená

www.wago.com/2009-145/000-023



Obj. č.: 2009-145/000-024

Mini-WSB Inline; Pro Smart Printer; Na cívce; Flexibilní, 5–5,2 mm; Bez potisku; Možnost naklapnutí; Fialová

www.wago.com/2009-145/000-024



Obj. č.: 248-501

Systém rychlého popisování Mini-WSB; Bez potisku; Šířka štítků 5 mm; 10 řad po 10 štítcích na každé kartě

www.wago.com/248-501



Obj. č.: 248-501/000-002

Popisovací karta Mini-WSB; Jako karta; Neflexibilní; Bez potisku; Možnost naklapnutí; Žlutá

www.wago.com/248-501/000-002



Obj. č.: 248-501/000-005

Popisovací karta Mini-WSB; Jako karta; Neflexibilní; Bez potisku; Možnost naklapnutí; Červená

www.wago.com/248-501/000-005



Obj. č.: 248-501/000-006

Popisovací karta Mini-WSB; Jako karta; Neflexibilní; Bez potisku; Možnost naklapnutí; Modrá

www.wago.com/248-501/000-006



Obj. č.: 248-501/000-007

Popisovací karta Mini-WSB; Jako karta; Neflexibilní; Bez potisku; Možnost naklapnutí; Šedá

www.wago.com/248-501/000-007



Obj. č.: 248-501/000-012

Popisovací karta Mini-WSB; Jako karta; Neflexibilní; Bez potisku; Možnost naklapnutí; Oranžová

www.wago.com/248-501/000-012



Obj. č.: 248-501/000-017

Popisovací karta Mini-WSB; Jako karta; Neflexibilní; Bez potisku; Možnost naklapnutí; Světle zelená

www.wago.com/248-501/000-017



Obj. č.: 248-501/000-023

Popisovací karta Mini-WSB; Jako karta; Neflexibilní; Bez potisku; Možnost naklapnutí; Zelená

www.wago.com/248-501/000-023



Obj. č.: 248-501/000-024

Popisovací karta Mini-WSB; Jako karta; Neflexibilní; Bez potisku; Možnost naklapnutí; Fialová

www.wago.com/248-501/000-024



Obj. č.: 750-103

Nosič skupinového označení

www.wago.com/750-103



Obj. č.: 750-107

Nosič skupinového označení

www.wago.com/750-107

Carrier rail



Obj. č.: 210-112

Ocelová nosná lišta; 35 × 7,5 mm; Tloušťka 1 mm; Délka 2 m; Děrovaná; Dle normy EN 60715; Šířka otvorů 25 mm; vzdálenost mezi otvory 36 mm

www.wago.com/210-112

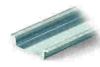

Obj. č.: 210-113

Ocelová nosná lišta; 35 × 7,5 mm; Tloušťka 1 mm; Délka 2 m; Neděrovaná; Dle normy EN 60715

www.wago.com/210-113



Obj. č.: 210-114

Ocelová nosná lišta; 35 × 15 mm; Tloušťka 1,5 mm; Délka 2 m; Neděrovaná; Podobné EN 60715

www.wago.com/210-114



Obj. č.: 210-115

Ocelová nosná lišta; 35 × 7,5 mm; Tloušťka 1 mm; Délka 2 m; Děrovaná; Dle normy EN 60715; Šířka otvorů 18 mm; vzdálenost mezi otvory 25 mm

www.wago.com/210-115



Obj. č.: 210-118

Ocelová nosná lišta; 35 × 15 mm; Tloušťka 2,3 mm; Délka 2 m; Neděrovaná; Dle normy EN 60715

www.wago.com/210-118

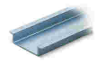

Obj. č.: 210-196

Hliníková nosná lišta; 35 × 8,2 mm; Tloušťka 1,6 mm; Délka 2 m; Neděrovaná; Podobné EN 60715; Stříbrná

www.wago.com/210-196



Obj. č.: 210-197

Ocelová nosná lišta; 35 × 15 mm; Tloušťka 1,5 mm; Délka 2 m; Děrovaná; Podobné EN 60715

www.wago.com/210-197



Obj. č.: 210-198

Měděná nosná lišta; 35 × 15 mm; Tloušťka 2,3 mm; Délka 2 m; Neděrovaná; Dle normy EN 60715; Měděná

www.wago.com/210-198

Obj. č.: 210-504

Ocelová nosná lišta; 35 × 7,5 mm; Tloušťka 1 mm; Délka 2 m; Děrovaná; Pásově zinkováno; Dle normy

www.wago.com/210-504



EN 60715

**Obj. č.: 210-505**

Ocelová nosná lišta; 35 × 7,5 mm; Tloušťka 1 mm; Délka 2 m; Neděrovaná; Pásově zinkováno; Dle normy EN 60715

www.wago.com/210-505**Obj. č.: 210-506**

Ocelová nosná lišta; 35 × 15 mm; Tloušťka 1,5 mm; Délka 2 m; Neděrovaná; Pásově zinkováno; Podobné EN 60715

www.wago.com/210-506**Obj. č.: 210-508**

Ocelová nosná lišta; 35 × 15 mm; Tloušťka 1,5 mm; Délka 2 m; Děrovaná; Pásově zinkováno; Podobné EN 60715

www.wago.com/210-508**Ke stažení****Documentation****Additional Information**

Disposal; Electrical and electronic equipment, Packaging	V 1.0.0	pdf 265,8 kB	Stáhnout
--	---------	-----------------	----------

System Description

Overview on WAGO-I/O-SYSTEM 750 approvals		pdf 780,2 kB	Stáhnout
---	--	-----------------	----------

750/753 Series I/O-System – General Product Information		pdf 1,7 MB	Stáhnout
---	--	---------------	----------

Libraries**Library**

Bausteinbeschreibung für die PowerMeasurement_494_02.lib	3.0.0	zip 1,9 MB	Stáhnout
Bausteinbeschreibungen für die 3-Phasen-Leistungsmessklemme 750-494	31-May-2017		

CAD/CAE-Data**CAD data**

2D/3D Models 750-494/025-001		URL	Stáhnout
------------------------------	--	-----	----------

CAE data

EPLAN Data Portal 750-494/025-001			Stáhnout
-----------------------------------	--	--	----------

WSCAD Universe 750-494/025-001			Stáhnout
--------------------------------	--	--	----------



Handling Instructions

Produktová rodina

750/753 Series – I/O System

Zobrazit všechny produkty z rodiny

Změny vyhrazeny.

WAGO Elektro spol. sr. o.
Rozvodova 1116/36
143 00 Praha 12 - Modřany
Tel.: +420 261 090 143
Email: info.cz@wago.com, wago-cz@wago.com

Máte otázky ohledně našich produktů?
Kdykoli nám zavolejte na číslo +420 261 090 143.