

## Datový list | Objednací číslo: 2022-2247

Základní dvoupatrová svorka – 1 vodič / 1 pin; Svorka pro ochranný vodič / průchozí svorka; PE/N; S držákem popisu; Na DIN lištu 35 × 15 a 35 × 7,5; 2,5 mm<sup>2</sup>; Push-in CAGE CLAMP®; 2,50 mm<sup>2</sup>; Šedá

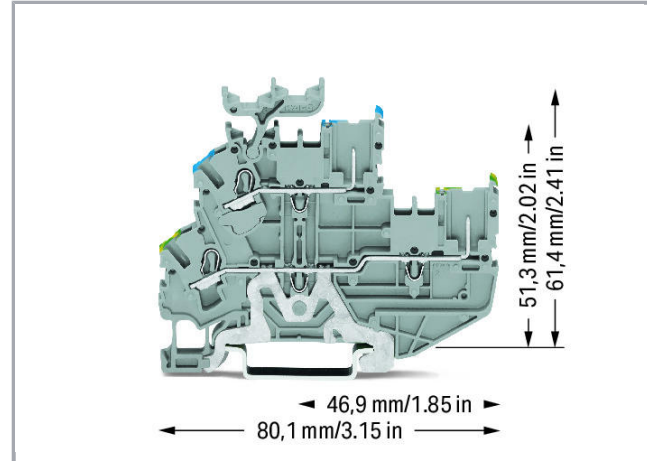

[www.wago.com/2022-2247](http://www.wago.com/2022-2247)

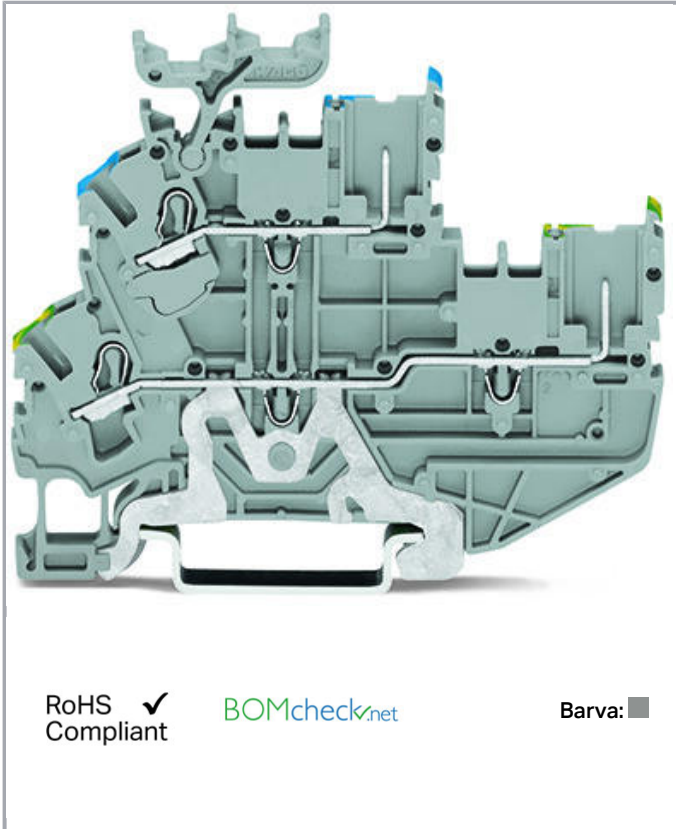

RoHS  Compliant

[BOMcheck.net](https://www.bomcheck.net)

Barva: ■

### Data

#### Elektrické parametry

#### Ratings per IEC/EN 60664-1

Návrhové napětí (III / 3)	690 V
Návrhové rázové napětí (III / 3)	6 kV
Jmenovitý proud	24 A
Jmenovitý proud (2)	28 A
Legenda (návrhové hodnoty)	(III / 3) ≙ kategorie přepětí III / stupeň znečištění 3

#### Údaje o připojení

Připojovací technika	Push-in CAGE CLAMP®
Způsob ovládání	Ovládací nástroj Přímé zasunutí
Materiály připojitelných vodičů	Měď
Jmenovitý průřez	2,5 mm <sup>2</sup>



Plný vodič	0,25 ... 4 mm <sup>2</sup> / 22 ... 12 AWG
Plný vodič, připojení přímým zasunutím	0,75 ... 4 mm <sup>2</sup> / 18 ... 12 AWG
Jemně laněný vodič	0,25 ... 4 mm <sup>2</sup> / 22 ... 12 AWG
Jemně laněný vodič s dutinkou, připojení přímým zasunutím, od	0,75 mm <sup>2</sup> / 18 AWG
Délka odizolování	10 ... 12 mm / 0.39 ... 0.47 palec
Celkový počet kontaktních míst	2
Celkový počet potenciálů	2
Počet úrovní	2
Způsob zapojení	čelní připojení
Upozornění (průřez vodiče)	Depending on the conductor characteristic, a conductor with a smaller cross section can also be inserted via push-in termination.

### Geometrické údaje

Šířka	5,2 mm / 0.205 inch
Výška od horní hrany lišty DIN 35	61,4 mm / 2.417 inch
Hloubka	80,1 mm / 3.154 inch

### Mechanické parametry

Provedení	Horizontální provedení
Způsob montáže	Lišta DIN 35
Popis potenciálu	PE/N
Úroveň popisování	Boční popis

### Údaje o materiálu

barva	Šedá
Izolační materiál	Polyamid 66 (PA 66)
Požární zatížení	0.259 MJ
Hmotnost	15.089 g



### Obchodní údaje

Product Group	18 (X-COM-System)
Druh balení	BOX
Country of origin	DE
GTIN	4045454916596
Customs Tariff No.	85369010000

### Atesty/certifikáty

#### Specifické atesty jednotlivých států

Logo	Schválení	Doplňkový text schválení	Název certifikátu
------	-----------	--------------------------	-------------------

	CCA DEKRA Certification B.V.	EN 60947	NTR NL 7628
	CSA DEKRA Certification B.V.	C22.2 No. 158	2437422
	KEMA/KEUR DEKRA Certification B.V.	EN 60947, EN 61984	71- 101201

## Atesty pro použití v lodním průmyslu

Logo	Schválení	Doplňkový text schválení	Název certifikátu
	ABS American Bureau of Shipping	EN 60947	14- HG1293677- PDA
	BV Bureau Veritas S.A.	EN 60947	38586/A0 BV
	DNV GL Det Norske Veritas, Germanischer Lloyd	-	TAE00001V2
	LR Lloyds Register	EN 60947	91/20112 (E9)

## Atesty UL

Logo	Schválení	Doplňkový text schválení	Název certifikátu
	UR Underwriters Laboratories Inc.	UL 1059	E45172

## Kompatibilní produkty

### Protective Warning Marker



**Obj. č.: 2002-115**  
Výstražný kryt; S černým symbolem blesku; Pro 5 svorek; Žlutá

[www.wago.com/2002-115](http://www.wago.com/2002-115)

### tools



**Obj. č.: 210-720**  
Ovládací nástroj; Břit: 3,5 × 0,5 mm; S částečně izolovanou rukojetí

[www.wago.com/210-720](http://www.wago.com/210-720)

### General accessories



**Obj. č.: 2022-161**  
1 vodičový počáteční modul s pružinovou svorkovnicí; S integrovanou koncovou bočnicí; 2,5 mm<sup>2</sup>; 1pól.; 2,50 mm<sup>2</sup>; Šedá

[www.wago.com/2022-161](http://www.wago.com/2022-161)



**Obj. č.: 2022-162**  
1 vodičový počáteční modul s pružinovou svorkovnicí; S integrovanou koncovou bočnicí; 2,5 mm<sup>2</sup>; 1pól.; 2,50 mm<sup>2</sup>; Oranžová

[www.wago.com/2022-162](http://www.wago.com/2022-162)



**Obj. č.: 2022-164**  
1 vodičový počáteční modul s pružinovou svorkovnicí; S integrovanou koncovou bočnicí; 2,5 mm<sup>2</sup>; 1pól.; 2,50 mm<sup>2</sup>; Modrá

[www.wago.com/2022-164](http://www.wago.com/2022-164)



**Obj. č.: 2022-167**  
1 vodičový počáteční modul s pružinovou svorkovnicí; S integrovanou koncovou bočnicí; 2,5 mm<sup>2</sup>; 1pól.; 2,50 mm<sup>2</sup>; Zeleno-žlutá

[www.wago.com/2022-167](http://www.wago.com/2022-167)



**Obj. č.: 2022-171**  
1 vodičový středový modul s pružinovou svorkovnicí; 2,5 mm<sup>2</sup>; 1pól.; 2,50 mm<sup>2</sup>; Šedá

[www.wago.com/2022-171](http://www.wago.com/2022-171)



**Obj. č.: 2022-172**  
1 vodičový středový modul s pružinovou svorkovnicí; 2,5 mm<sup>2</sup>; 1pól.; 2,50 mm<sup>2</sup>; Oranžová

[www.wago.com/2022-172](http://www.wago.com/2022-172)



**Obj. č.: 2022-174**  
1 vodičový středový modul s pružinovou svorkovnicí; 2,5 mm<sup>2</sup>; 1pól.; 2,50 mm<sup>2</sup>; Modrá

[www.wago.com/2022-174](http://www.wago.com/2022-174)



**Obj. č.: 2022-177**  
1 vodičový středový modul s pružinovou svorkovnicí; 2,5 mm<sup>2</sup>; 1pól.; 2,50 mm<sup>2</sup>; Zeleno-žlutá

[www.wago.com/2022-177](http://www.wago.com/2022-177)



**Obj. č.: 2022-181**  
1 vodičový koncový modul s pružinovou svorkovnicí; 2,5 mm<sup>2</sup>; 1pól.; 2,50 mm<sup>2</sup>; Šedá

[www.wago.com/2022-181](http://www.wago.com/2022-181)



**Obj. č.: 2022-182**  
1 vodičový koncový modul s pružinovou svorkovnicí; 2,5 mm<sup>2</sup>; 1pól.; 2,50 mm<sup>2</sup>; Oranžová

[www.wago.com/2022-182](http://www.wago.com/2022-182)



**Obj. č.: 2022-184**  
1 vodičový koncový modul s pružinovou svorkovnicí; 2,5 mm<sup>2</sup>; 1pól.; 2,50 mm<sup>2</sup>; Modrá

[www.wago.com/2022-184](http://www.wago.com/2022-184)



**Obj. č.: 2022-187**  
1 vodičový koncový modul s pružinovou svorkovnicí; 2,5 mm<sup>2</sup>; 1pól.; 2,50 mm<sup>2</sup>; Zeleno-žlutá

[www.wago.com/2022-187](http://www.wago.com/2022-187)

### End plate



**Obj. č.: 2022-2291**  
Koncová bočnice a separátor; Tloušťka 1 mm; Šedá

[www.wago.com/2022-2291](http://www.wago.com/2022-2291)



**Obj. č.: 2022-2292**  
Koncová bočnice a separátor; Tloušťka 1 mm; Oranžová

[www.wago.com/2022-2292](http://www.wago.com/2022-2292)

#### Insulation stop



**Obj. č.: 2002-171**  
Izolační zarážka; 0,25–0,5 mm<sup>2</sup>; 5 ks/pás; Světle šedá

[www.wago.com/2002-171](http://www.wago.com/2002-171)



**Obj. č.: 2002-172**  
Izolační zarážka; 0,75–1 mm<sup>2</sup>; 5 ks/pás; Tmavě šedá

[www.wago.com/2002-172](http://www.wago.com/2002-172)

#### Coding



**Obj. č.: 2022-100**  
Držák se 6 kódovacími kolíky; Ke kódování pružinových svorkovnic; Oranžová

[www.wago.com/2022-100](http://www.wago.com/2022-100)

#### Carrier rail

**Obj. č.: 210-112**  
Ocelová nosná lišta; 35 × 7,5 mm; Tloušťka 1 mm; Délka 2 m; Děrovaná; Dle normy EN 60715; Šířka otvorů 25 mm; vzdálenost mezi otvory 36 mm

[www.wago.com/210-112](http://www.wago.com/210-112)

**Obj. č.: 210-113**  
Ocelová nosná lišta; 35 × 7,5 mm; Tloušťka 1 mm; Délka 2 m; Neděrovaná; Dle normy EN 60715

[www.wago.com/210-113](http://www.wago.com/210-113)



**Obj. č.: 210-114**  
Ocelová nosná lišta; 35 × 15 mm; Tloušťka 1,5 mm; Délka 2 m; Neděrovaná; Podobné EN 60715

[www.wago.com/210-114](http://www.wago.com/210-114)

**Obj. č.: 210-115**  
Ocelová nosná lišta; 35 × 7,5 mm; Tloušťka 1 mm; Délka 2 m; Děrovaná; Dle normy EN 60715; Šířka otvorů 18 mm; vzdálenost mezi otvory 25 mm

[www.wago.com/210-115](http://www.wago.com/210-115)

**Obj. č.: 210-118**  
Ocelová nosná lišta; 35 × 15 mm; Tloušťka 2,3 mm; Délka 2 m; Neděrovaná; Dle normy EN 60715

[www.wago.com/210-118](http://www.wago.com/210-118)

**Obj. č.: 210-196**  
Hliníková nosná lišta; 35 × 8,2 mm; Tloušťka 1,6 mm; Délka 2 m; Neděrovaná; Podobné EN 60715; Stříbrná

[www.wago.com/210-196](http://www.wago.com/210-196)



**Obj. č.: 210-197**  
Ocelová nosná lišta; 35 × 15 mm; Tloušťka 1,5 mm; Délka 2 m; Děrovaná; Podobné EN 60715

[www.wago.com/210-197](http://www.wago.com/210-197)



**Obj. č.: 210-198**  
Měděná nosná lišta; 35 × 15 mm; Tloušťka 2,3 mm; Délka 2 m; Neděrovaná; Dle normy EN 60715; Měděná

[www.wago.com/210-198](http://www.wago.com/210-198)



**Obj. č.: 210-504**  
Ocelová nosná lišta; 35 × 7,5 mm; Tloušťka 1 mm; Délka 2 m; Děrovaná; Pásově zinkováno; Dle normy EN 60715

[www.wago.com/210-504](http://www.wago.com/210-504)



**Obj. č.: 210-505**  
Ocelová nosná lišta; 35 × 7,5 mm; Tloušťka 1 mm; Délka 2 m; Neděrovaná; Pásově zinkováno; Dle normy EN 60715

[www.wago.com/210-505](http://www.wago.com/210-505)



**Obj. č.: 210-506**  
Ocelová nosná lišta; 35 × 15 mm; Tloušťka 1,5 mm; Délka 2 m; Neděrovaná; Pásově zinkováno; Podobné EN 60715

[www.wago.com/210-506](http://www.wago.com/210-506)



**Obj. č.: 210-508**  
Ocelová nosná lišta; 35 × 15 mm; Tloušťka 1,5 mm; Délka 2 m; Děrovaná; Pásově zinkováno; Podobné EN 60715







[www.wago.com/210-508](http://www.wago.com/210-508)









#### Female plug















**Obj. č.: 2022-101**  
1 vodičová pružinová svorkovnice; 2,5 mm<sup>2</sup>; 1pól.; 2,50 mm<sup>2</sup>; Šedá













[www.wago.com/2022-101](http://www.wago.com/2022-101)













	<b>Obj. č.: 2022-101/000-006</b> 1 vodičová pružinová svorkovnice; 1pól.; 2,50 mm <sup>2</sup> ; Modrá	<a href="http://www.wago.com/2022-101/000-006">www.wago.com/2022-101/000-006</a>
	<b>Obj. č.: 2022-101/000-012</b> 1 vodičová pružinová svorkovnice; 1pól.; 2,50 mm <sup>2</sup> ; Oranžová	<a href="http://www.wago.com/2022-101/000-012">www.wago.com/2022-101/000-012</a>
	<b>Obj. č.: 2022-101/000-016</b> 1 vodičová pružinová svorkovnice; 1pól.; 2,50 mm <sup>2</sup> ; Zeleno-žlutá	<a href="http://www.wago.com/2022-101/000-016">www.wago.com/2022-101/000-016</a>
	<b>Obj. č.: 2022-101/122-000</b> 1 vodičová pružinová svorkovnice; 1pól.; 2,50 mm <sup>2</sup> ; Šedá	<a href="http://www.wago.com/2022-101/122-000">www.wago.com/2022-101/122-000</a>
	<b>Obj. č.: 2022-101/122-006</b> 1 vodičová pružinová svorkovnice; 1pól.; 2,50 mm <sup>2</sup> ; Modrá	<a href="http://www.wago.com/2022-101/122-006">www.wago.com/2022-101/122-006</a>
	<b>Obj. č.: 2022-101/122-016</b> 1 vodičová pružinová svorkovnice; 1pól.; 2,50 mm <sup>2</sup> ; Zeleno-žlutá	<a href="http://www.wago.com/2022-101/122-016">www.wago.com/2022-101/122-016</a>
	<b>Obj. č.: 2022-101/132-000</b> 1 vodičová pružinová svorkovnice; Podložka pro odlehčení tahu; 1pól.; 2,50 mm <sup>2</sup> ; Šedá	<a href="http://www.wago.com/2022-101/132-000">www.wago.com/2022-101/132-000</a>
	<b>Obj. č.: 2022-101/132-006</b> 1 vodičová pružinová svorkovnice; Podložka pro odlehčení tahu; 1pól.; 2,50 mm <sup>2</sup> ; Modrá	<a href="http://www.wago.com/2022-101/132-006">www.wago.com/2022-101/132-006</a>
	<b>Obj. č.: 2022-101/132-016</b> 1 vodičová pružinová svorkovnice; Podložka pro odlehčení tahu; 1pól.; 2,50 mm <sup>2</sup> ; Zeleno-žlutá	<a href="http://www.wago.com/2022-101/132-016">www.wago.com/2022-101/132-016</a>
	<b>Obj. č.: 2022-101/142-000</b> 1 vodičová pružinová svorkovnice; Podložka pro odlehčení tahu; 1pól.; 2,50 mm <sup>2</sup> ; Šedá	<a href="http://www.wago.com/2022-101/142-000">www.wago.com/2022-101/142-000</a>
	<b>Obj. č.: 2022-101/142-006</b> 1 vodičová pružinová svorkovnice; Podložka pro odlehčení tahu; 1pól.; 2,50 mm <sup>2</sup> ; Modrá	<a href="http://www.wago.com/2022-101/142-006">www.wago.com/2022-101/142-006</a>
	<b>Obj. č.: 2022-101/142-016</b> 1 vodičová pružinová svorkovnice; Podložka pro odlehčení tahu; 1pól.; 2,50 mm <sup>2</sup> ; Zeleno-žlutá	<a href="http://www.wago.com/2022-101/142-016">www.wago.com/2022-101/142-016</a>
	<b>Obj. č.: 2022-102</b> 1 vodičová pružinová svorkovnice; 2,5 mm <sup>2</sup> ; 2pól.; 2,50 mm <sup>2</sup> ; Šedá	<a href="http://www.wago.com/2022-102">www.wago.com/2022-102</a>
	<b>Obj. č.: 2022-102/000-006</b> 1 vodičová pružinová svorkovnice; 2,5 mm <sup>2</sup> ; 2pól.; 2,50 mm <sup>2</sup> ; Modrá	<a href="http://www.wago.com/2022-102/000-006">www.wago.com/2022-102/000-006</a>
	<b>Obj. č.: 2022-102/000-016</b> 1 vodičová pružinová svorkovnice; 2,5 mm <sup>2</sup> ; 2pól.; 2,50 mm <sup>2</sup> ; Zeleno-žlutá	<a href="http://www.wago.com/2022-102/000-016">www.wago.com/2022-102/000-016</a>









	<b>Obj. č.: 2022-102/122-000</b> 1 vodičová pružinová svorkovnice; Blokovací západka; 2,5 mm <sup>2</sup> ; 2pól.; 2,50 mm <sup>2</sup> ; Šedá	<a href="http://www.wago.com/2022-102/122-000">www.wago.com/2022-102/122-000</a>
	<b>Obj. č.: 2022-102/132-000</b> 1 vodičová pružinová svorkovnice; Podložka pro odlehčení tahu; 2,5 mm <sup>2</sup> ; 2pól.; 2,50 mm <sup>2</sup> ; Šedá	<a href="http://www.wago.com/2022-102/132-000">www.wago.com/2022-102/132-000</a>
	<b>Obj. č.: 2022-102/142-000</b> 1 vodičová pružinová svorkovnice; Podložka pro odlehčení tahu; 2,5 mm <sup>2</sup> ; 2pól.; 2,50 mm <sup>2</sup> ; Šedá	<a href="http://www.wago.com/2022-102/142-000">www.wago.com/2022-102/142-000</a>
	<b>Obj. č.: 2022-103</b> 1 vodičová pružinová svorkovnice; 2,5 mm <sup>2</sup> ; 3pól.; 2,50 mm <sup>2</sup> ; Šedá	<a href="http://www.wago.com/2022-103">www.wago.com/2022-103</a>
	<b>Obj. č.: 2022-103/000-006</b> 1 vodičová pružinová svorkovnice; 2,5 mm <sup>2</sup> ; 3pól.; 2,50 mm <sup>2</sup> ; Modrá	<a href="http://www.wago.com/2022-103/000-006">www.wago.com/2022-103/000-006</a>
	<b>Obj. č.: 2022-103/000-016</b> 1 vodičová pružinová svorkovnice; 2,5 mm <sup>2</sup> ; 3pól.; 2,50 mm <sup>2</sup> ; Zeleno-žlutá	<a href="http://www.wago.com/2022-103/000-016">www.wago.com/2022-103/000-016</a>
	<b>Obj. č.: 2022-103/000-036</b> 1 vodičová pružinová svorkovnice; 2,5 mm <sup>2</sup> ; 3pól.; 2,50 mm <sup>2</sup> ; Šedá / zelená – žlutá	<a href="http://www.wago.com/2022-103/000-036">www.wago.com/2022-103/000-036</a>
	<b>Obj. č.: 2022-103/000-037</b> 1 vodičová pružinová svorkovnice; 2,5 mm <sup>2</sup> ; 3pól.; 2,50 mm <sup>2</sup> ; Zelená – žlutá / šedá	<a href="http://www.wago.com/2022-103/000-037">www.wago.com/2022-103/000-037</a>
	<b>Obj. č.: 2022-103/000-038</b> 1 vodičová pružinová svorkovnice; 2,5 mm <sup>2</sup> ; 3pól.; 2,50 mm <sup>2</sup> ; Šedá / modrá / zelená – žlutá	<a href="http://www.wago.com/2022-103/000-038">www.wago.com/2022-103/000-038</a>
	<b>Obj. č.: 2022-103/000-039</b> 1 vodičová pružinová svorkovnice; 2,5 mm <sup>2</sup> ; 3pól.; 2,50 mm <sup>2</sup> ; Zelená – žlutá, modrá, šedá	<a href="http://www.wago.com/2022-103/000-039">www.wago.com/2022-103/000-039</a>
	<b>Obj. č.: 2022-103/123-000</b> 1 vodičová pružinová svorkovnice; Blokovací západka; 2,5 mm <sup>2</sup> ; 3pól.; 2,50 mm <sup>2</sup> ; Šedá	<a href="http://www.wago.com/2022-103/123-000">www.wago.com/2022-103/123-000</a>
	<b>Obj. č.: 2022-103/133-000</b> 1 vodičová pružinová svorkovnice; Podložka pro odlehčení tahu; 2,5 mm <sup>2</sup> ; 3pól.; 2,50 mm <sup>2</sup> ; Šedá	<a href="http://www.wago.com/2022-103/133-000">www.wago.com/2022-103/133-000</a>
	<b>Obj. č.: 2022-103/143-000</b> 1 vodičová pružinová svorkovnice; Podložka pro odlehčení tahu; 2,5 mm <sup>2</sup> ; 3pól.; 2,50 mm <sup>2</sup> ; Šedá	<a href="http://www.wago.com/2022-103/143-000">www.wago.com/2022-103/143-000</a>
	<b>Obj. č.: 2022-104</b> 1 vodičová pružinová svorkovnice; 2,5 mm <sup>2</sup> ; 4pól.; 2,50 mm <sup>2</sup> ; Šedá	<a href="http://www.wago.com/2022-104">www.wago.com/2022-104</a>
	<b>Obj. č.: 2022-104/000-006</b> 1 vodičová pružinová svorkovnice; 2,5 mm <sup>2</sup> ; 4pól.; 2,50 mm <sup>2</sup> ; Modrá	<a href="http://www.wago.com/2022-104/000-006">www.wago.com/2022-104/000-006</a>













	<b>Obj. č.: 2022-104/000-016</b> 1 vodičová pružinová svorkovnice; 2,5 mm <sup>2</sup> ; 4pól.; 2,50 mm <sup>2</sup> ; Zeleno-žlutá	<a href="http://www.wago.com/2022-104/000-016">www.wago.com/2022-104/000-016</a>
	<b>Obj. č.: 2022-104/000-036</b> 1 vodičová pružinová svorkovnice; 2,5 mm <sup>2</sup> ; 4pól.; 2,50 mm <sup>2</sup> ; Šedá / zelená – žlutá	<a href="http://www.wago.com/2022-104/000-036">www.wago.com/2022-104/000-036</a>
	<b>Obj. č.: 2022-104/000-037</b> 1 vodičová pružinová svorkovnice; 2,5 mm <sup>2</sup> ; 4pól.; 2,50 mm <sup>2</sup> ; Zelená – žlutá / šedá	<a href="http://www.wago.com/2022-104/000-037">www.wago.com/2022-104/000-037</a>
	<b>Obj. č.: 2022-104/000-038</b> 1 vodičová pružinová svorkovnice; 2,5 mm <sup>2</sup> ; 4pól.; 2,50 mm <sup>2</sup> ; Šedá / modrá / zelená – žlutá	<a href="http://www.wago.com/2022-104/000-038">www.wago.com/2022-104/000-038</a>
	<b>Obj. č.: 2022-104/000-039</b> 1 vodičová pružinová svorkovnice; 2,5 mm <sup>2</sup> ; 4pól.; 2,50 mm <sup>2</sup> ; Zelená – žlutá, modrá, šedá	<a href="http://www.wago.com/2022-104/000-039">www.wago.com/2022-104/000-039</a>
	<b>Obj. č.: 2022-104/123-000</b> 1 vodičová pružinová svorkovnice; Blokovací západka; 2,5 mm <sup>2</sup> ; 4pól.; 2,50 mm <sup>2</sup> ; Šedá	<a href="http://www.wago.com/2022-104/123-000">www.wago.com/2022-104/123-000</a>
	<b>Obj. č.: 2022-104/133-000</b> 1 vodičová pružinová svorkovnice; Podložka pro odlehčení tahu; 2,5 mm <sup>2</sup> ; 4pól.; 2,50 mm <sup>2</sup> ; Šedá	<a href="http://www.wago.com/2022-104/133-000">www.wago.com/2022-104/133-000</a>
	<b>Obj. č.: 2022-104/143-000</b> 1 vodičová pružinová svorkovnice; Podložka pro odlehčení tahu; 2,5 mm <sup>2</sup> ; 4pól.; 2,50 mm <sup>2</sup> ; Šedá	<a href="http://www.wago.com/2022-104/143-000">www.wago.com/2022-104/143-000</a>
	<b>Obj. č.: 2022-105</b> 1 vodičová pružinová svorkovnice; 2,5 mm <sup>2</sup> ; 5pól.; 2,50 mm <sup>2</sup> ; Šedá	<a href="http://www.wago.com/2022-105">www.wago.com/2022-105</a>
	<b>Obj. č.: 2022-105/000-006</b> 1 vodičová pružinová svorkovnice; 2,5 mm <sup>2</sup> ; 5pól.; 2,50 mm <sup>2</sup> ; Modrá	<a href="http://www.wago.com/2022-105/000-006">www.wago.com/2022-105/000-006</a>
	<b>Obj. č.: 2022-105/000-016</b> 1 vodičová pružinová svorkovnice; 2,5 mm <sup>2</sup> ; 5pól.; 2,50 mm <sup>2</sup> ; Zeleno-žlutá	<a href="http://www.wago.com/2022-105/000-016">www.wago.com/2022-105/000-016</a>
	<b>Obj. č.: 2022-105/000-036</b> 1 vodičová pružinová svorkovnice; 2,5 mm <sup>2</sup> ; 5pól.; 2,50 mm <sup>2</sup> ; Šedá / zelená – žlutá	<a href="http://www.wago.com/2022-105/000-036">www.wago.com/2022-105/000-036</a>
	<b>Obj. č.: 2022-105/000-037</b> 1 vodičová pružinová svorkovnice; 2,5 mm <sup>2</sup> ; 5pól.; 2,50 mm <sup>2</sup> ; Zelená – žlutá / šedá	<a href="http://www.wago.com/2022-105/000-037">www.wago.com/2022-105/000-037</a>
	<b>Obj. č.: 2022-105/000-038</b> 1 vodičová pružinová svorkovnice; 2,5 mm <sup>2</sup> ; 5pól.; 2,50 mm <sup>2</sup> ; Šedá / modrá / zelená – žlutá	<a href="http://www.wago.com/2022-105/000-038">www.wago.com/2022-105/000-038</a>
	<b>Obj. č.: 2022-105/000-039</b> 1 vodičová pružinová svorkovnice; 2,5 mm <sup>2</sup> ; 5pól.; 2,50 mm <sup>2</sup> ; Zelená – žlutá, modrá, šedá	<a href="http://www.wago.com/2022-105/000-039">www.wago.com/2022-105/000-039</a>























	<b>Obj. č.: 2022-105/123-000</b> 1 vodičová pružinová svorkovnice; Blokovací západka; 2,5 mm <sup>2</sup> ; 5pól.; 2,50 mm <sup>2</sup> ; Šedá	<a href="http://www.wago.com/2022-105/123-000">www.wago.com/2022-105/123-000</a>
	<b>Obj. č.: 2022-105/134-000</b> 1 vodičová pružinová svorkovnice; Podložka pro odlehčení tahu; 2,5 mm <sup>2</sup> ; 5pól.; 2,50 mm <sup>2</sup> ; Šedá	<a href="http://www.wago.com/2022-105/134-000">www.wago.com/2022-105/134-000</a>
	<b>Obj. č.: 2022-105/144-000</b> 1 vodičová pružinová svorkovnice; Podložka pro odlehčení tahu; 2,5 mm <sup>2</sup> ; 5pól.; 2,50 mm <sup>2</sup> ; Šedá	<a href="http://www.wago.com/2022-105/144-000">www.wago.com/2022-105/144-000</a>
	<b>Obj. č.: 2022-106</b> 1 vodičová pružinová svorkovnice; 2,5 mm <sup>2</sup> ; 6pól.; 2,50 mm <sup>2</sup> ; Šedá	<a href="http://www.wago.com/2022-106">www.wago.com/2022-106</a>
	<b>Obj. č.: 2022-106/000-006</b> 1 vodičová pružinová svorkovnice; 2,5 mm <sup>2</sup> ; 6pól.; 2,50 mm <sup>2</sup> ; Modrá	<a href="http://www.wago.com/2022-106/000-006">www.wago.com/2022-106/000-006</a>
	<b>Obj. č.: 2022-106/000-016</b> 1 vodičová pružinová svorkovnice; 2,5 mm <sup>2</sup> ; 6pól.; 2,50 mm <sup>2</sup> ; Zeleno-žlutá	<a href="http://www.wago.com/2022-106/000-016">www.wago.com/2022-106/000-016</a>
	<b>Obj. č.: 2022-106/000-036</b> 1 vodičová pružinová svorkovnice; 2,5 mm <sup>2</sup> ; 6pól.; 2,50 mm <sup>2</sup> ; Šedá / zelená – žlutá	<a href="http://www.wago.com/2022-106/000-036">www.wago.com/2022-106/000-036</a>
	<b>Obj. č.: 2022-106/000-037</b> 1 vodičová pružinová svorkovnice; 2,5 mm <sup>2</sup> ; 6pól.; 2,50 mm <sup>2</sup> ; Zelená – žlutá / šedá	<a href="http://www.wago.com/2022-106/000-037">www.wago.com/2022-106/000-037</a>
	<b>Obj. č.: 2022-106/000-038</b> 1 vodičová pružinová svorkovnice; 2,5 mm <sup>2</sup> ; 6pól.; 2,50 mm <sup>2</sup> ; Šedá / modrá / zelená – žlutá	<a href="http://www.wago.com/2022-106/000-038">www.wago.com/2022-106/000-038</a>
	<b>Obj. č.: 2022-106/000-039</b> 1 vodičová pružinová svorkovnice; 2,5 mm <sup>2</sup> ; 6pól.; 2,50 mm <sup>2</sup> ; Zelená – žlutá, modrá, šedá	<a href="http://www.wago.com/2022-106/000-039">www.wago.com/2022-106/000-039</a>
	<b>Obj. č.: 2022-106/123-000</b> 1 vodičová pružinová svorkovnice; Blokovací západka; 2,5 mm <sup>2</sup> ; 6pól.; 2,50 mm <sup>2</sup> ; Šedá	<a href="http://www.wago.com/2022-106/123-000">www.wago.com/2022-106/123-000</a>
	<b>Obj. č.: 2022-106/134-000</b> 1 vodičová pružinová svorkovnice; Podložka pro odlehčení tahu; 2,5 mm <sup>2</sup> ; 6pól.; 2,50 mm <sup>2</sup> ; Šedá	<a href="http://www.wago.com/2022-106/134-000">www.wago.com/2022-106/134-000</a>
	<b>Obj. č.: 2022-106/144-000</b> 1 vodičová pružinová svorkovnice; Podložka pro odlehčení tahu; 2,5 mm <sup>2</sup> ; 6pól.; 2,50 mm <sup>2</sup> ; Šedá	<a href="http://www.wago.com/2022-106/144-000">www.wago.com/2022-106/144-000</a>
	<b>Obj. č.: 2022-107</b> 1 vodičová pružinová svorkovnice; 2,5 mm <sup>2</sup> ; 7pól.; 2,50 mm <sup>2</sup> ; Šedá	<a href="http://www.wago.com/2022-107">www.wago.com/2022-107</a>
	<b>Obj. č.: 2022-107/000-006</b> 1 vodičová pružinová svorkovnice; 2,5 mm <sup>2</sup> ; 7pól.; 2,50 mm <sup>2</sup> ; Modrá	<a href="http://www.wago.com/2022-107/000-006">www.wago.com/2022-107/000-006</a>









	<b>Obj. č.: 2022-107/000-016</b> 1 vodičová pružinová svorkovnice; 2,5 mm <sup>2</sup> ; 7pól.; 2,50 mm <sup>2</sup> ; Zeleno-žlutá	<a href="http://www.wago.com/2022-107/000-016">www.wago.com/2022-107/000-016</a>
	<b>Obj. č.: 2022-107/000-036</b> 1 vodičová pružinová svorkovnice; 2,5 mm <sup>2</sup> ; 7pól.; 2,50 mm <sup>2</sup> ; Šedá / zelená – žlutá	<a href="http://www.wago.com/2022-107/000-036">www.wago.com/2022-107/000-036</a>
	<b>Obj. č.: 2022-107/000-037</b> 1 vodičová pružinová svorkovnice; 2,5 mm <sup>2</sup> ; 7pól.; 2,50 mm <sup>2</sup> ; Zelená – žlutá / šedá	<a href="http://www.wago.com/2022-107/000-037">www.wago.com/2022-107/000-037</a>
	<b>Obj. č.: 2022-107/000-038</b> 1 vodičová pružinová svorkovnice; 2,5 mm <sup>2</sup> ; 7pól.; 2,50 mm <sup>2</sup> ; Šedá / modrá / zelená – žlutá	<a href="http://www.wago.com/2022-107/000-038">www.wago.com/2022-107/000-038</a>
	<b>Obj. č.: 2022-107/000-039</b> 1 vodičová pružinová svorkovnice; 2,5 mm <sup>2</sup> ; 7pól.; 2,50 mm <sup>2</sup> ; Zelená – žlutá, modrá, šedá	<a href="http://www.wago.com/2022-107/000-039">www.wago.com/2022-107/000-039</a>
	<b>Obj. č.: 2022-107/123-000</b> 1 vodičová pružinová svorkovnice; Blokovací západka; 2,5 mm <sup>2</sup> ; 7pól.; 2,50 mm <sup>2</sup> ; Šedá	<a href="http://www.wago.com/2022-107/123-000">www.wago.com/2022-107/123-000</a>
	<b>Obj. č.: 2022-107/135-000</b> 1 vodičová pružinová svorkovnice; Podložka pro odlehčení tahu; 2,5 mm <sup>2</sup> ; 7pól.; 2,50 mm <sup>2</sup> ; Šedá	<a href="http://www.wago.com/2022-107/135-000">www.wago.com/2022-107/135-000</a>
	<b>Obj. č.: 2022-107/145-000</b> 1 vodičová pružinová svorkovnice; Podložka pro odlehčení tahu; 2,5 mm <sup>2</sup> ; 7pól.; 2,50 mm <sup>2</sup> ; Šedá	<a href="http://www.wago.com/2022-107/145-000">www.wago.com/2022-107/145-000</a>
	<b>Obj. č.: 2022-108</b> 1 vodičová pružinová svorkovnice; 2,5 mm <sup>2</sup> ; 8pól.; 2,50 mm <sup>2</sup> ; Šedá	<a href="http://www.wago.com/2022-108">www.wago.com/2022-108</a>
	<b>Obj. č.: 2022-108/000-006</b> 1 vodičová pružinová svorkovnice; 2,5 mm <sup>2</sup> ; 8pól.; 2,50 mm <sup>2</sup> ; Modrá	<a href="http://www.wago.com/2022-108/000-006">www.wago.com/2022-108/000-006</a>
	<b>Obj. č.: 2022-108/000-016</b> 1 vodičová pružinová svorkovnice; 2,5 mm <sup>2</sup> ; 8pól.; 2,50 mm <sup>2</sup> ; Zeleno-žlutá	<a href="http://www.wago.com/2022-108/000-016">www.wago.com/2022-108/000-016</a>
	<b>Obj. č.: 2022-108/000-036</b> 1 vodičová pružinová svorkovnice; 2,5 mm <sup>2</sup> ; 8pól.; 2,50 mm <sup>2</sup> ; Šedá / zelená – žlutá	<a href="http://www.wago.com/2022-108/000-036">www.wago.com/2022-108/000-036</a>
	<b>Obj. č.: 2022-108/000-037</b> 1 vodičová pružinová svorkovnice; 2,5 mm <sup>2</sup> ; 8pól.; 2,50 mm <sup>2</sup> ; Zelená – žlutá / šedá	<a href="http://www.wago.com/2022-108/000-037">www.wago.com/2022-108/000-037</a>
	<b>Obj. č.: 2022-108/000-038</b> 1 vodičová pružinová svorkovnice; 2,5 mm <sup>2</sup> ; 8pól.; 2,50 mm <sup>2</sup> ; Šedá / modrá / zelená – žlutá	<a href="http://www.wago.com/2022-108/000-038">www.wago.com/2022-108/000-038</a>
	<b>Obj. č.: 2022-108/000-039</b> 1 vodičová pružinová svorkovnice; 2,5 mm <sup>2</sup> ; 8pól.; 2,50 mm <sup>2</sup> ; Zelená – žlutá, modrá, šedá	<a href="http://www.wago.com/2022-108/000-039">www.wago.com/2022-108/000-039</a>

















	<b>Obj. č.: 2022-108/123-000</b> 1 vodičová pružinová svorkovnice; Blokovací západka; 2,5 mm <sup>2</sup> ; 8pól.; 2,50 mm <sup>2</sup> ; Šedá	<a href="http://www.wago.com/2022-108/123-000">www.wago.com/2022-108/123-000</a>
	<b>Obj. č.: 2022-108/135-000</b> 1 vodičová pružinová svorkovnice; Podložka pro odlehčení tahu; 2,5 mm <sup>2</sup> ; 8pól.; 2,50 mm <sup>2</sup> ; Šedá	<a href="http://www.wago.com/2022-108/135-000">www.wago.com/2022-108/135-000</a>
	<b>Obj. č.: 2022-108/145-000</b> 1 vodičová pružinová svorkovnice; Podložka pro odlehčení tahu; 2,5 mm <sup>2</sup> ; 8pól.; 2,50 mm <sup>2</sup> ; Šedá	<a href="http://www.wago.com/2022-108/145-000">www.wago.com/2022-108/145-000</a>
	<b>Obj. č.: 2022-109</b> 1 vodičová pružinová svorkovnice; 2,5 mm <sup>2</sup> ; 9pól.; 2,50 mm <sup>2</sup> ; Šedá	<a href="http://www.wago.com/2022-109">www.wago.com/2022-109</a>
	<b>Obj. č.: 2022-109/000-006</b> 1 vodičová pružinová svorkovnice; 2,5 mm <sup>2</sup> ; 9pól.; 2,50 mm <sup>2</sup> ; Modrá	<a href="http://www.wago.com/2022-109/000-006">www.wago.com/2022-109/000-006</a>
	<b>Obj. č.: 2022-109/000-016</b> 1 vodičová pružinová svorkovnice; 2,5 mm <sup>2</sup> ; 9pól.; 2,50 mm <sup>2</sup> ; Zeleno-žlutá	<a href="http://www.wago.com/2022-109/000-016">www.wago.com/2022-109/000-016</a>
	<b>Obj. č.: 2022-109/000-036</b> 1 vodičová pružinová svorkovnice; 2,5 mm <sup>2</sup> ; 9pól.; 2,50 mm <sup>2</sup> ; Šedá / zelená – žlutá	<a href="http://www.wago.com/2022-109/000-036">www.wago.com/2022-109/000-036</a>
	<b>Obj. č.: 2022-109/000-037</b> 1 vodičová pružinová svorkovnice; 2,5 mm <sup>2</sup> ; 9pól.; 2,50 mm <sup>2</sup> ; Zelená – žlutá / šedá	<a href="http://www.wago.com/2022-109/000-037">www.wago.com/2022-109/000-037</a>
	<b>Obj. č.: 2022-109/000-038</b> 1 vodičová pružinová svorkovnice; 2,5 mm <sup>2</sup> ; 9pól.; 2,50 mm <sup>2</sup> ; Šedá / modrá / zelená – žlutá	<a href="http://www.wago.com/2022-109/000-038">www.wago.com/2022-109/000-038</a>
	<b>Obj. č.: 2022-109/000-039</b> 1 vodičová pružinová svorkovnice; 2,5 mm <sup>2</sup> ; 9pól.; 2,50 mm <sup>2</sup> ; Zelená – žlutá, modrá, šedá	<a href="http://www.wago.com/2022-109/000-039">www.wago.com/2022-109/000-039</a>
	<b>Obj. č.: 2022-109/123-000</b> 1 vodičová pružinová svorkovnice; Blokovací západka; 2,5 mm <sup>2</sup> ; 9pól.; 2,50 mm <sup>2</sup> ; Šedá	<a href="http://www.wago.com/2022-109/123-000">www.wago.com/2022-109/123-000</a>
	<b>Obj. č.: 2022-109/135-000</b> 1 vodičová pružinová svorkovnice; Podložka pro odlehčení tahu; 2,5 mm <sup>2</sup> ; 9pól.; 2,50 mm <sup>2</sup> ; Šedá	<a href="http://www.wago.com/2022-109/135-000">www.wago.com/2022-109/135-000</a>
	<b>Obj. č.: 2022-109/145-000</b> 1 vodičová pružinová svorkovnice; Podložka pro odlehčení tahu; 2,5 mm <sup>2</sup> ; 9pól.; 2,50 mm <sup>2</sup> ; Šedá	<a href="http://www.wago.com/2022-109/145-000">www.wago.com/2022-109/145-000</a>
	<b>Obj. č.: 2022-110</b> 1 vodičová pružinová svorkovnice; 2,5 mm <sup>2</sup> ; 10pól.; 2,50 mm <sup>2</sup> ; Šedá	<a href="http://www.wago.com/2022-110">www.wago.com/2022-110</a>
	<b>Obj. č.: 2022-110/000-006</b> 1 vodičová pružinová svorkovnice; 2,5 mm <sup>2</sup> ; 10pól.; 2,50 mm <sup>2</sup> ; Modrá	<a href="http://www.wago.com/2022-110/000-006">www.wago.com/2022-110/000-006</a>

	<b>Obj. č.: 2022-110/000-016</b> 1 vodičová pružinová svorkovnice; 2,5 mm <sup>2</sup> ; 10pól.; 2,50 mm <sup>2</sup> ; Zeleno-žlutá	<a href="http://www.wago.com/2022-110/000-016">www.wago.com/2022-110/000-016</a>
	<b>Obj. č.: 2022-110/000-036</b> 1 vodičová pružinová svorkovnice; 2,5 mm <sup>2</sup> ; 10pól.; 2,50 mm <sup>2</sup> ; Šedá / zelená – žlutá	<a href="http://www.wago.com/2022-110/000-036">www.wago.com/2022-110/000-036</a>
	<b>Obj. č.: 2022-110/000-037</b> 1 vodičová pružinová svorkovnice; 2,5 mm <sup>2</sup> ; 10pól.; 2,50 mm <sup>2</sup> ; Zelená – žlutá / šedá	<a href="http://www.wago.com/2022-110/000-037">www.wago.com/2022-110/000-037</a>
	<b>Obj. č.: 2022-110/000-038</b> 1 vodičová pružinová svorkovnice; 2,5 mm <sup>2</sup> ; 10pól.; 2,50 mm <sup>2</sup> ; Šedá / modrá / zelená – žlutá	<a href="http://www.wago.com/2022-110/000-038">www.wago.com/2022-110/000-038</a>
	<b>Obj. č.: 2022-110/000-039</b> 1 vodičová pružinová svorkovnice; 2,5 mm <sup>2</sup> ; 10pól.; 2,50 mm <sup>2</sup> ; Zelená – žlutá, modrá, šedá	<a href="http://www.wago.com/2022-110/000-039">www.wago.com/2022-110/000-039</a>
	<b>Obj. č.: 2022-110/123-000</b> 1 vodičová pružinová svorkovnice; Blokovací západka; 2,5 mm <sup>2</sup> ; 10pól.; 2,50 mm <sup>2</sup> ; Šedá	<a href="http://www.wago.com/2022-110/123-000">www.wago.com/2022-110/123-000</a>
	<b>Obj. č.: 2022-110/135-000</b> 1 vodičová pružinová svorkovnice; Podložka pro odlehčení tahu; 2,5 mm <sup>2</sup> ; 10pól.; 2,50 mm <sup>2</sup> ; Šedá	<a href="http://www.wago.com/2022-110/135-000">www.wago.com/2022-110/135-000</a>
	<b>Obj. č.: 2022-110/145-000</b> 1 vodičová pružinová svorkovnice; Podložka pro odlehčení tahu; 2,5 mm <sup>2</sup> ; 10pól.; 2,50 mm <sup>2</sup> ; Šedá	<a href="http://www.wago.com/2022-110/145-000">www.wago.com/2022-110/145-000</a>
	<b>Obj. č.: 2022-111</b> 1 vodičová pružinová svorkovnice; 2,5 mm <sup>2</sup> ; 11pól.; 2,50 mm <sup>2</sup> ; Šedá	<a href="http://www.wago.com/2022-111">www.wago.com/2022-111</a>
	<b>Obj. č.: 2022-111/000-006</b> 1 vodičová pružinová svorkovnice; 2,5 mm <sup>2</sup> ; 11pól.; 2,50 mm <sup>2</sup> ; Modrá	<a href="http://www.wago.com/2022-111/000-006">www.wago.com/2022-111/000-006</a>
	<b>Obj. č.: 2022-111/000-016</b> 1 vodičová pružinová svorkovnice; 2,5 mm <sup>2</sup> ; 11pól.; 2,50 mm <sup>2</sup> ; Zeleno-žlutá	<a href="http://www.wago.com/2022-111/000-016">www.wago.com/2022-111/000-016</a>
	<b>Obj. č.: 2022-111/000-036</b> 1 vodičová pružinová svorkovnice; 2,5 mm <sup>2</sup> ; 11pól.; 2,50 mm <sup>2</sup> ; Šedá / zelená – žlutá	<a href="http://www.wago.com/2022-111/000-036">www.wago.com/2022-111/000-036</a>
	<b>Obj. č.: 2022-111/000-037</b> 1 vodičová pružinová svorkovnice; 2,5 mm <sup>2</sup> ; 11pól.; 2,50 mm <sup>2</sup> ; Zelená – žlutá / šedá	<a href="http://www.wago.com/2022-111/000-037">www.wago.com/2022-111/000-037</a>
	<b>Obj. č.: 2022-111/000-038</b> 1 vodičová pružinová svorkovnice; 2,5 mm <sup>2</sup> ; 11pól.; 2,50 mm <sup>2</sup> ; Šedá / modrá / zelená – žlutá	<a href="http://www.wago.com/2022-111/000-038">www.wago.com/2022-111/000-038</a>
	<b>Obj. č.: 2022-111/000-039</b> 1 vodičová pružinová svorkovnice; 2,5 mm <sup>2</sup> ; 11pól.; 2,50 mm <sup>2</sup> ; Zelená – žlutá, modrá, šedá	<a href="http://www.wago.com/2022-111/000-039">www.wago.com/2022-111/000-039</a>

















	<b>Obj. č.: 2022-111/126-000</b> 1 vodičová pružinová svorkovnice; Blokovací západka; 2,5 mm <sup>2</sup> ; 11pól.; 2,50 mm <sup>2</sup> ; Šedá	<a href="http://www.wago.com/2022-111/126-000">www.wago.com/2022-111/126-000</a>
	<b>Obj. č.: 2022-111/136-000</b> 1 vodičová pružinová svorkovnice; Podložka pro odlehčení tahu; 2,5 mm <sup>2</sup> ; 11pól.; 2,50 mm <sup>2</sup> ; Šedá	<a href="http://www.wago.com/2022-111/136-000">www.wago.com/2022-111/136-000</a>
	<b>Obj. č.: 2022-111/146-000</b> 1 vodičová pružinová svorkovnice; Podložka pro odlehčení tahu; 2,5 mm <sup>2</sup> ; 11pól.; 2,50 mm <sup>2</sup> ; Šedá	<a href="http://www.wago.com/2022-111/146-000">www.wago.com/2022-111/146-000</a>
	<b>Obj. č.: 2022-112</b> 1 vodičová pružinová svorkovnice; 2,5 mm <sup>2</sup> ; 12pól.; 2,50 mm <sup>2</sup> ; Šedá	<a href="http://www.wago.com/2022-112">www.wago.com/2022-112</a>
	<b>Obj. č.: 2022-112/000-006</b> 1 vodičová pružinová svorkovnice; 2,5 mm <sup>2</sup> ; 12pól.; 2,50 mm <sup>2</sup> ; Modrá	<a href="http://www.wago.com/2022-112/000-006">www.wago.com/2022-112/000-006</a>
	<b>Obj. č.: 2022-112/000-016</b> 1 vodičová pružinová svorkovnice; 2,5 mm <sup>2</sup> ; 12pól.; 2,50 mm <sup>2</sup> ; Zeleno-žlutá	<a href="http://www.wago.com/2022-112/000-016">www.wago.com/2022-112/000-016</a>
	<b>Obj. č.: 2022-112/000-036</b> 1 vodičová pružinová svorkovnice; 2,5 mm <sup>2</sup> ; 12pól.; 2,50 mm <sup>2</sup> ; Šedá / zelená – žlutá	<a href="http://www.wago.com/2022-112/000-036">www.wago.com/2022-112/000-036</a>
	<b>Obj. č.: 2022-112/000-037</b> 1 vodičová pružinová svorkovnice; 2,5 mm <sup>2</sup> ; 12pól.; 2,50 mm <sup>2</sup> ; Zelená – žlutá / šedá	<a href="http://www.wago.com/2022-112/000-037">www.wago.com/2022-112/000-037</a>
	<b>Obj. č.: 2022-112/000-038</b> 1 vodičová pružinová svorkovnice; 2,5 mm <sup>2</sup> ; 12pól.; 2,50 mm <sup>2</sup> ; Šedá / modrá / zelená – žlutá	<a href="http://www.wago.com/2022-112/000-038">www.wago.com/2022-112/000-038</a>
	<b>Obj. č.: 2022-112/000-039</b> 1 vodičová pružinová svorkovnice; 2,5 mm <sup>2</sup> ; 12pól.; 2,50 mm <sup>2</sup> ; Zelená – žlutá, modrá, šedá	<a href="http://www.wago.com/2022-112/000-039">www.wago.com/2022-112/000-039</a>
	<b>Obj. č.: 2022-112/126-000</b> 1 vodičová pružinová svorkovnice; Blokovací západka; 2,5 mm <sup>2</sup> ; 12pól.; 2,50 mm <sup>2</sup> ; Šedá	<a href="http://www.wago.com/2022-112/126-000">www.wago.com/2022-112/126-000</a>
	<b>Obj. č.: 2022-112/136-000</b> 1 vodičová pružinová svorkovnice; Podložka pro odlehčení tahu; 2,5 mm <sup>2</sup> ; 12pól.; 2,50 mm <sup>2</sup> ; Šedá	<a href="http://www.wago.com/2022-112/136-000">www.wago.com/2022-112/136-000</a>
	<b>Obj. č.: 2022-112/146-000</b> 1 vodičová pružinová svorkovnice; Podložka pro odlehčení tahu; 2,5 mm <sup>2</sup> ; 12pól.; 2,50 mm <sup>2</sup> ; Šedá	<a href="http://www.wago.com/2022-112/146-000">www.wago.com/2022-112/146-000</a>
	<b>Obj. č.: 2022-113</b> 1 vodičová pružinová svorkovnice; 2,5 mm <sup>2</sup> ; 13pól.; 2,50 mm <sup>2</sup> ; Šedá	<a href="http://www.wago.com/2022-113">www.wago.com/2022-113</a>
	<b>Obj. č.: 2022-113/000-006</b> 1 vodičová pružinová svorkovnice; 2,5 mm <sup>2</sup> ; 13pól.; 2,50 mm <sup>2</sup> ; Modrá	<a href="http://www.wago.com/2022-113/000-006">www.wago.com/2022-113/000-006</a>















	<b>Obj. č.: 2022-113/000-016</b> 1 vodičová pružinová svorkovnice; 2,5 mm <sup>2</sup> ; 13pól.; 2,50 mm <sup>2</sup> ; Zeleno-žlutá	<a href="http://www.wago.com/2022-113/000-016">www.wago.com/2022-113/000-016</a>
	<b>Obj. č.: 2022-113/000-036</b> 1 vodičová pružinová svorkovnice; 2,5 mm <sup>2</sup> ; 13pól.; 2,50 mm <sup>2</sup> ; Šedá / zelená – žlutá	<a href="http://www.wago.com/2022-113/000-036">www.wago.com/2022-113/000-036</a>
	<b>Obj. č.: 2022-113/000-037</b> 1 vodičová pružinová svorkovnice; 2,5 mm <sup>2</sup> ; 13pól.; 2,50 mm <sup>2</sup> ; Zelená – žlutá / šedá	<a href="http://www.wago.com/2022-113/000-037">www.wago.com/2022-113/000-037</a>
	<b>Obj. č.: 2022-113/000-038</b> 1 vodičová pružinová svorkovnice; 2,5 mm <sup>2</sup> ; 13pól.; 2,50 mm <sup>2</sup> ; Šedá / modrá / zelená – žlutá	<a href="http://www.wago.com/2022-113/000-038">www.wago.com/2022-113/000-038</a>
	<b>Obj. č.: 2022-113/000-039</b> 1 vodičová pružinová svorkovnice; 2,5 mm <sup>2</sup> ; 13pól.; 2,50 mm <sup>2</sup> ; Zelená – žlutá, modrá, šedá	<a href="http://www.wago.com/2022-113/000-039">www.wago.com/2022-113/000-039</a>
	<b>Obj. č.: 2022-113/126-000</b> 1 vodičová pružinová svorkovnice; Blokovací západka; 2,5 mm <sup>2</sup> ; 13pól.; 2,50 mm <sup>2</sup> ; Šedá	<a href="http://www.wago.com/2022-113/126-000">www.wago.com/2022-113/126-000</a>
	<b>Obj. č.: 2022-113/136-000</b> 1 vodičová pružinová svorkovnice; Podložka pro odlehčení tahu; 2,5 mm <sup>2</sup> ; 13pól.; 2,50 mm <sup>2</sup> ; Šedá	<a href="http://www.wago.com/2022-113/136-000">www.wago.com/2022-113/136-000</a>
	<b>Obj. č.: 2022-113/146-000</b> 1 vodičová pružinová svorkovnice; Podložka pro odlehčení tahu; 2,5 mm <sup>2</sup> ; 13pól.; 2,50 mm <sup>2</sup> ; Šedá	<a href="http://www.wago.com/2022-113/146-000">www.wago.com/2022-113/146-000</a>
	<b>Obj. č.: 2022-114</b> 1 vodičová pružinová svorkovnice; 2,5 mm <sup>2</sup> ; 14pól.; 2,50 mm <sup>2</sup> ; Šedá	<a href="http://www.wago.com/2022-114">www.wago.com/2022-114</a>
	<b>Obj. č.: 2022-114/000-006</b> 1 vodičová pružinová svorkovnice; 2,5 mm <sup>2</sup> ; 14pól.; 2,50 mm <sup>2</sup> ; Modrá	<a href="http://www.wago.com/2022-114/000-006">www.wago.com/2022-114/000-006</a>
	<b>Obj. č.: 2022-114/000-016</b> 1 vodičová pružinová svorkovnice; 2,5 mm <sup>2</sup> ; 14pól.; 2,50 mm <sup>2</sup> ; Zeleno-žlutá	<a href="http://www.wago.com/2022-114/000-016">www.wago.com/2022-114/000-016</a>
	<b>Obj. č.: 2022-114/000-036</b> 1 vodičová pružinová svorkovnice; 2,5 mm <sup>2</sup> ; 14pól.; 2,50 mm <sup>2</sup> ; Šedá / zelená – žlutá	<a href="http://www.wago.com/2022-114/000-036">www.wago.com/2022-114/000-036</a>
	<b>Obj. č.: 2022-114/000-037</b> 1 vodičová pružinová svorkovnice; 2,5 mm <sup>2</sup> ; 14pól.; 2,50 mm <sup>2</sup> ; Zelená – žlutá / šedá	<a href="http://www.wago.com/2022-114/000-037">www.wago.com/2022-114/000-037</a>
	<b>Obj. č.: 2022-114/000-038</b> 1 vodičová pružinová svorkovnice; 2,5 mm <sup>2</sup> ; 14pól.; 2,50 mm <sup>2</sup> ; Šedá / modrá / zelená – žlutá	<a href="http://www.wago.com/2022-114/000-038">www.wago.com/2022-114/000-038</a>
	<b>Obj. č.: 2022-114/000-039</b> 1 vodičová pružinová svorkovnice; 2,5 mm <sup>2</sup> ; 14pól.; 2,50 mm <sup>2</sup> ; Zelená – žlutá, modrá, šedá	<a href="http://www.wago.com/2022-114/000-039">www.wago.com/2022-114/000-039</a>















	<b>Obj. č.: 2022-114/126-000</b> 1 vodičová pružinová svorkovnice; Blokovací západka; 2,5 mm <sup>2</sup> ; 14pól.; 2,50 mm <sup>2</sup> ; Šedá	<a href="http://www.wago.com/2022-114/126-000">www.wago.com/2022-114/126-000</a>
	<b>Obj. č.: 2022-114/136-000</b> 1 vodičová pružinová svorkovnice; Podložka pro odlehčení tahu; 2,5 mm <sup>2</sup> ; 14pól.; 2,50 mm <sup>2</sup> ; Šedá	<a href="http://www.wago.com/2022-114/136-000">www.wago.com/2022-114/136-000</a>
	<b>Obj. č.: 2022-114/146-000</b> 1 vodičová pružinová svorkovnice; Podložka pro odlehčení tahu; 2,5 mm <sup>2</sup> ; 14pól.; 2,50 mm <sup>2</sup> ; Šedá	<a href="http://www.wago.com/2022-114/146-000">www.wago.com/2022-114/146-000</a>
	<b>Obj. č.: 2022-115</b> 1 vodičová pružinová svorkovnice; 2,5 mm <sup>2</sup> ; 15pól.; 2,50 mm <sup>2</sup> ; Šedá	<a href="http://www.wago.com/2022-115">www.wago.com/2022-115</a>
	<b>Obj. č.: 2022-115/000-006</b> 1 vodičová pružinová svorkovnice; 2,5 mm <sup>2</sup> ; 15pól.; 2,50 mm <sup>2</sup> ; Modrá	<a href="http://www.wago.com/2022-115/000-006">www.wago.com/2022-115/000-006</a>
	<b>Obj. č.: 2022-115/000-016</b> 1 vodičová pružinová svorkovnice; 2,5 mm <sup>2</sup> ; 15pól.; 2,50 mm <sup>2</sup> ; Zeleno-žlutá	<a href="http://www.wago.com/2022-115/000-016">www.wago.com/2022-115/000-016</a>
	<b>Obj. č.: 2022-115/000-036</b> 1 vodičová pružinová svorkovnice; 2,5 mm <sup>2</sup> ; 15pól.; 2,50 mm <sup>2</sup> ; Šedá / zelená – žlutá	<a href="http://www.wago.com/2022-115/000-036">www.wago.com/2022-115/000-036</a>
	<b>Obj. č.: 2022-115/000-037</b> 1 vodičová pružinová svorkovnice; 2,5 mm <sup>2</sup> ; 15pól.; 2,50 mm <sup>2</sup> ; Zelená – žlutá / šedá	<a href="http://www.wago.com/2022-115/000-037">www.wago.com/2022-115/000-037</a>
	<b>Obj. č.: 2022-115/000-038</b> 1 vodičová pružinová svorkovnice; 2,5 mm <sup>2</sup> ; 15pól.; 2,50 mm <sup>2</sup> ; Šedá / modrá / zelená – žlutá	<a href="http://www.wago.com/2022-115/000-038">www.wago.com/2022-115/000-038</a>
	<b>Obj. č.: 2022-115/000-039</b> 1 vodičová pružinová svorkovnice; 2,5 mm <sup>2</sup> ; 15pól.; 2,50 mm <sup>2</sup> ; Zelená – žlutá, modrá, šedá	<a href="http://www.wago.com/2022-115/000-039">www.wago.com/2022-115/000-039</a>
	<b>Obj. č.: 2022-115/127-000</b> 1 vodičová pružinová svorkovnice; Blokovací západka; 2,5 mm <sup>2</sup> ; 15pól.; 2,50 mm <sup>2</sup> ; Šedá	<a href="http://www.wago.com/2022-115/127-000">www.wago.com/2022-115/127-000</a>
	<b>Obj. č.: 2022-115/137-000</b> 1 vodičová pružinová svorkovnice; Podložka pro odlehčení tahu; 2,5 mm <sup>2</sup> ; 15pól.; 2,50 mm <sup>2</sup> ; Šedá	<a href="http://www.wago.com/2022-115/137-000">www.wago.com/2022-115/137-000</a>
	<b>Obj. č.: 2022-115/147-000</b> 1 vodičová pružinová svorkovnice; Podložka pro odlehčení tahu; 2,5 mm <sup>2</sup> ; 15pól.; 2,50 mm <sup>2</sup> ; Šedá	<a href="http://www.wago.com/2022-115/147-000">www.wago.com/2022-115/147-000</a>
<b>Jumper</b>		
	<b>Obj. č.: 2002-400</b> Příčný můstek pro nekonečné můstkové propojování; Izolováno; 2x; Jmenovitý proud 25 A; Světle šedá	<a href="http://www.wago.com/2002-400">www.wago.com/2002-400</a>
	<b>Obj. č.: 2002-402</b> Hřebenový můstek; Izolováno; 2x; Jmenovitý proud 25 A; Světle šedá	<a href="http://www.wago.com/2002-402">www.wago.com/2002-402</a>





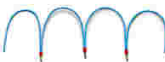









	<b>Obj. č.: 2002-402/000-005</b> Hřebenový můstek; Izolováno; 2×; Jmenovitý proud 25 A; Červená	<a href="http://www.wago.com/2002-402/000-005">www.wago.com/2002-402/000-005</a>
	<b>Obj. č.: 2002-402/000-006</b> Hřebenový můstek; Izolováno; 2×; Jmenovitý proud 25 A; Modrá	<a href="http://www.wago.com/2002-402/000-006">www.wago.com/2002-402/000-006</a>
	<b>Obj. č.: 2002-403</b> Hřebenový můstek; Izolováno; 3×; Jmenovitý proud 25 A; Světle šedá	<a href="http://www.wago.com/2002-403">www.wago.com/2002-403</a>
	<b>Obj. č.: 2002-403/000-005</b> Hřebenový můstek; Izolováno; 3×; Jmenovitý proud 25 A; Červená	<a href="http://www.wago.com/2002-403/000-005">www.wago.com/2002-403/000-005</a>
	<b>Obj. č.: 2002-403/000-006</b> Hřebenový můstek; Izolováno; 3×; Jmenovitý proud 25 A; Modrá	<a href="http://www.wago.com/2002-403/000-006">www.wago.com/2002-403/000-006</a>
	<b>Obj. č.: 2002-404</b> Hřebenový můstek; Izolováno; 4×; Jmenovitý proud 25 A; Světle šedá	<a href="http://www.wago.com/2002-404">www.wago.com/2002-404</a>
	<b>Obj. č.: 2002-404/000-005</b> Hřebenový můstek; Izolováno; 4×; Jmenovitý proud 25 A; Červená	<a href="http://www.wago.com/2002-404/000-005">www.wago.com/2002-404/000-005</a>
	<b>Obj. č.: 2002-404/000-006</b> Hřebenový můstek; Izolováno; 4×; Jmenovitý proud 25 A; Modrá	<a href="http://www.wago.com/2002-404/000-006">www.wago.com/2002-404/000-006</a>
	<b>Obj. č.: 2002-405</b> Hřebenový můstek; Izolováno; 5×; Jmenovitý proud 25 A; Světle šedá	<a href="http://www.wago.com/2002-405">www.wago.com/2002-405</a>
	<b>Obj. č.: 2002-405/000-005</b> Hřebenový můstek; Izolováno; 5×; Jmenovitý proud 25 A; Červená	<a href="http://www.wago.com/2002-405/000-005">www.wago.com/2002-405/000-005</a>
	<b>Obj. č.: 2002-405/000-006</b> Hřebenový můstek; Izolováno; 5×; Jmenovitý proud 25 A; Modrá	<a href="http://www.wago.com/2002-405/000-006">www.wago.com/2002-405/000-006</a>
	<b>Obj. č.: 2002-405/011-000</b> Hvězdicový můstek; Izolováno; 3× (1-3-5); IN = IN svorky; Světle šedá	<a href="http://www.wago.com/2002-405/011-000">www.wago.com/2002-405/011-000</a>
	<b>Obj. č.: 2002-406</b> Hřebenový můstek; Izolováno; 6×; Jmenovitý proud 25 A; Světle šedá	<a href="http://www.wago.com/2002-406">www.wago.com/2002-406</a>
	<b>Obj. č.: 2002-406/000-005</b> Hřebenový můstek; Izolováno; 6×; Jmenovitý proud 25 A; Červená	<a href="http://www.wago.com/2002-406/000-005">www.wago.com/2002-406/000-005</a>
	<b>Obj. č.: 2002-406/000-006</b> Hřebenový můstek; Izolováno; 6×; Jmenovitý proud 25 A; Modrá	<a href="http://www.wago.com/2002-406/000-006">www.wago.com/2002-406/000-006</a>
	<b>Obj. č.: 2002-406/020-000</b> Trojúhelníkový můstek; Izolováno; 1-2 3-4 5-6; IN = IN svorky; Světle šedá	<a href="http://www.wago.com/2002-406/020-000">www.wago.com/2002-406/020-000</a>



	<b>Obj. č.: 2002-407</b> Hřebenový můstek; Izolováno; 7×; Jmenovitý proud 25 A; Světle šedá	<a href="http://www.wago.com/2002-407">www.wago.com/2002-407</a>
	<b>Obj. č.: 2002-407/000-005</b> Hřebenový můstek; Izolováno; 7×; Jmenovitý proud 25 A; Červená	<a href="http://www.wago.com/2002-407/000-005">www.wago.com/2002-407/000-005</a>
	<b>Obj. č.: 2002-407/000-006</b> Hřebenový můstek; Izolováno; 7×; Jmenovitý proud 25 A; Modrá	<a href="http://www.wago.com/2002-407/000-006">www.wago.com/2002-407/000-006</a>
	<b>Obj. č.: 2002-408</b> Hřebenový můstek; Izolováno; 8×; Jmenovitý proud 25 A; Světle šedá	<a href="http://www.wago.com/2002-408">www.wago.com/2002-408</a>
	<b>Obj. č.: 2002-408/000-005</b> Hřebenový můstek; Izolováno; 8×; Jmenovitý proud 25 A; Červená	<a href="http://www.wago.com/2002-408/000-005">www.wago.com/2002-408/000-005</a>
	<b>Obj. č.: 2002-408/000-006</b> Hřebenový můstek; Izolováno; 8×; Jmenovitý proud 25 A; Modrá	<a href="http://www.wago.com/2002-408/000-006">www.wago.com/2002-408/000-006</a>
	<b>Obj. č.: 2002-409</b> Hřebenový můstek; Izolováno; 9×; Jmenovitý proud 25 A; Světle šedá	<a href="http://www.wago.com/2002-409">www.wago.com/2002-409</a>
	<b>Obj. č.: 2002-409/000-005</b> Hřebenový můstek; Izolováno; 9×; Jmenovitý proud 25 A; Červená	<a href="http://www.wago.com/2002-409/000-005">www.wago.com/2002-409/000-005</a>
	<b>Obj. č.: 2002-409/000-006</b> Hřebenový můstek; Izolováno; 9×; Jmenovitý proud 25 A; Modrá	<a href="http://www.wago.com/2002-409/000-006">www.wago.com/2002-409/000-006</a>
	<b>Obj. č.: 2002-410</b> Hřebenový můstek; Izolováno; 10×; Jmenovitý proud 25 A; Světle šedá	<a href="http://www.wago.com/2002-410">www.wago.com/2002-410</a>
	<b>Obj. č.: 2002-410/000-005</b> Hřebenový můstek; Izolováno; 10×; Jmenovitý proud 25 A; Červená	<a href="http://www.wago.com/2002-410/000-005">www.wago.com/2002-410/000-005</a>
	<b>Obj. č.: 2002-410/000-006</b> Hřebenový můstek; Izolováno; 10×; Jmenovitý proud 25 A; Modrá	<a href="http://www.wago.com/2002-410/000-006">www.wago.com/2002-410/000-006</a>
	<b>Obj. č.: 2002-423</b> Příčný můstek pro nekonečné můstkové propojování; Izolováno; z 1 na 3; Jmenovitý proud 25 A; Světle šedá	<a href="http://www.wago.com/2002-423">www.wago.com/2002-423</a>
	<b>Obj. č.: 2002-423/000-005</b> Příčný můstek pro nekonečné můstkové propojování; Izolováno; z 1 na 3; Jmenovitý proud 25 A; Červená	<a href="http://www.wago.com/2002-423/000-005">www.wago.com/2002-423/000-005</a>
	<b>Obj. č.: 2002-423/000-006</b> Příčný můstek pro nekonečné můstkové propojování; Izolováno; z 1 na 3; Jmenovitý proud 25 A; Modrá	<a href="http://www.wago.com/2002-423/000-006">www.wago.com/2002-423/000-006</a>
	<b>Obj. č.: 2002-433</b> Hřebenový můstek; Izolováno; z 1 na 3; Jmenovitý proud 25 A; Světle šedá	<a href="http://www.wago.com/2002-433">www.wago.com/2002-433</a>

	<b>Obj. č.: 2002-434</b> Hřebenový můstek; Izolováno; Z 1 na 4; Jmenovitý proud 25 A; Světle šedá	<a href="http://www.wago.com/2002-434">www.wago.com/2002-434</a>
	<b>Obj. č.: 2002-435</b> Hřebenový můstek; Izolováno; Z 1 na 5; Jmenovitý proud 25 A; Světle šedá	<a href="http://www.wago.com/2002-435">www.wago.com/2002-435</a>
	<b>Obj. č.: 2002-436</b> Hřebenový můstek; Izolováno; Z 1 na 6; Jmenovitý proud 25 A; Světle šedá	<a href="http://www.wago.com/2002-436">www.wago.com/2002-436</a>
	<b>Obj. č.: 2002-437</b> Hřebenový můstek; Izolováno; Z 1 na 7; Jmenovitý proud 25 A; Světle šedá	<a href="http://www.wago.com/2002-437">www.wago.com/2002-437</a>
	<b>Obj. č.: 2002-438</b> Hřebenový můstek; Izolováno; Z 1 na 8; Jmenovitý proud 25 A; Světle šedá	<a href="http://www.wago.com/2002-438">www.wago.com/2002-438</a>
	<b>Obj. č.: 2002-439</b> Hřebenový můstek; Izolováno; Z 1 na 9; Jmenovitý proud 25 A; Světle šedá	<a href="http://www.wago.com/2002-439">www.wago.com/2002-439</a>
	<b>Obj. č.: 2002-440</b> Hřebenový můstek; Izolováno; Z 1 na 10; Jmenovitý proud 25 A; Světle šedá	<a href="http://www.wago.com/2002-440">www.wago.com/2002-440</a>
	<b>Obj. č.: 2002-472</b> Stupňovitý můstek; Izolováno; 2×; Jmenovitý proud 25 A; Vhodný k řadovým svorkám řad 2002 a 2003; Světle šedá	<a href="http://www.wago.com/2002-472">www.wago.com/2002-472</a>
	<b>Obj. č.: 2002-473</b> Stupňovitý můstek; Izolováno; 3×; Jmenovitý proud 25 A; Vhodný k řadovým svorkám řad 2002 a 2003; Světle šedá	<a href="http://www.wago.com/2002-473">www.wago.com/2002-473</a>
	<b>Obj. č.: 2002-473/011-000</b> Konfekcionovaný stupňovitý můstek; Izolováno; 2× (1-3); Jmenovitý proud 25 A; S hroty vylomenými z výroby a potlačeným spínáním; Světle šedá	<a href="http://www.wago.com/2002-473/011-000">www.wago.com/2002-473/011-000</a>
	<b>Obj. č.: 2002-474</b> Stupňovitý můstek; Izolováno; 4×; Jmenovitý proud 25 A; Vhodný k řadovým svorkám řad 2002 a 2003; Světle šedá	<a href="http://www.wago.com/2002-474">www.wago.com/2002-474</a>
	<b>Obj. č.: 2002-475</b> Stupňovitý můstek; Izolováno; 5×; Jmenovitý proud 25 A; Vhodný k řadovým svorkám řad 2002 a 2003; Světle šedá	<a href="http://www.wago.com/2002-475">www.wago.com/2002-475</a>
	<b>Obj. č.: 2002-475/011-000</b> Konfekcionovaný stupňovitý můstek; Izolováno; 3× (1-3-5); Jmenovitý proud 25 A; S hroty vylomenými z výroby a potlačeným spínáním; Světle šedá	<a href="http://www.wago.com/2002-475/011-000">www.wago.com/2002-475/011-000</a>
	<b>Obj. č.: 2002-476</b> Stupňovitý můstek; Izolováno; 6×; Jmenovitý proud 25 A; Vhodný k řadovým svorkám řad 2002 a 2003; Světle šedá	<a href="http://www.wago.com/2002-476">www.wago.com/2002-476</a>
	<b>Obj. č.: 2002-477</b> Stupňovitý můstek; Izolováno; 7×; Jmenovitý proud 25 A; Vhodný k řadovým svorkám řad 2002 a 2003; Světle šedá	<a href="http://www.wago.com/2002-477">www.wago.com/2002-477</a>
	<b>Obj. č.: 2002-477/011-000</b> Konfekcionovaný stupňovitý můstek; Izolováno; 1-3-5-7; Jmenovitý proud 25 A; S hroty vylomenými z výroby a potlačeným spínáním; Světle šedá	<a href="http://www.wago.com/2002-477/011-000">www.wago.com/2002-477/011-000</a>
	<b>Obj. č.: 2002-478</b> Stupňovitý můstek; Izolováno; 8×; Jmenovitý proud 25 A; Vhodný k řadovým svorkám řad 2002 a 2003; Světle šedá	<a href="http://www.wago.com/2002-478">www.wago.com/2002-478</a>
	<b>Obj. č.: 2002-479</b> Stupňovitý můstek; Izolováno; 9×; Jmenovitý proud 25 A; Vhodný k řadovým svorkám řad 2002 a	<a href="http://www.wago.com/2002-479">www.wago.com/2002-479</a>

	2003; Světle šedá	
	<b>Obj. č.: 2002-479/011-000</b> Konfekcionovaný stupňovitý můstek; Izolováno; 1-3-5-7-9; Jmenovitý proud 25 A; S hroty vylomenými z výroby a potlačeným spínáním; Světle šedá	<a href="http://www.wago.com/2002-479/011-000">www.wago.com/2002-479/011-000</a>
	<b>Obj. č.: 2002-480</b> Stupňovitý můstek; Izolováno; 10x; Jmenovitý proud 25 A; Vhodný k řadovým svorkám řad 2002 a 2003; Světle šedá	<a href="http://www.wago.com/2002-480">www.wago.com/2002-480</a>
	<b>Obj. č.: 2002-481</b> Stupňovitý můstek; Izolováno; 11x; Jmenovitý proud 25 A; Vhodný k řadovým svorkám řad 2002 a 2003; Světle šedá	<a href="http://www.wago.com/2002-481">www.wago.com/2002-481</a>
	<b>Obj. č.: 2002-481/011-000</b> Konfekcionovaný stupňovitý můstek; Izolováno; 1-3-5-7-9-11; Jmenovitý proud 25 A; S hroty vylomenými z výroby a potlačeným spínáním; Světle šedá	<a href="http://www.wago.com/2002-481/011-000">www.wago.com/2002-481/011-000</a>
	<b>Obj. č.: 2002-482</b> Stupňovitý můstek; Izolováno; 12x; Jmenovitý proud 25 A; Vhodný k řadovým svorkám řad 2002 a 2003; Světle šedá	<a href="http://www.wago.com/2002-482">www.wago.com/2002-482</a>
	<b>Obj. č.: 2002-492</b> Dvoupatrový vertikální můstek; Izolováno; Světle šedá	<a href="http://www.wago.com/2002-492">www.wago.com/2002-492</a>
	<b>Obj. č.: 2002-492/000-012</b> Dvoupatrový vertikální můstek; Izolováno; Oranžová	<a href="http://www.wago.com/2002-492/000-012">www.wago.com/2002-492/000-012</a>
	<b>Obj. č.: 2009-412</b> Vodičový můstek; Izolováno; L = 60 mm; Průřez vedení 1,5 mm <sup>2</sup> ; Vhodný k řadovým svorkám řad 2001, 2002, 2003 a 2022; Černá	<a href="http://www.wago.com/2009-412">www.wago.com/2009-412</a>
	<b>Obj. č.: 2009-414</b> Vodičový můstek; Izolováno; L = 110 mm; Průřez vedení 1,5 mm <sup>2</sup> ; Vhodný k řadovým svorkám řad 2001, 2002, 2003 a 2022; Černá	<a href="http://www.wago.com/2009-414">www.wago.com/2009-414</a>
	<b>Obj. č.: 2009-416</b> Vodičový můstek; Izolováno; L = 250 mm; Průřez vedení 1,5 mm <sup>2</sup> ; Vhodný k řadovým svorkám řad 2001, 2002, 2003 a 2022; Černá	<a href="http://www.wago.com/2009-416">www.wago.com/2009-416</a>
	<b>Obj. č.: 210-103</b> Vícenásobný vodičový můstek; Izolováno; 50 přípojek; Černá	<a href="http://www.wago.com/210-103">www.wago.com/210-103</a>
	<b>Obj. č.: 210-123</b> Vícenásobný vodičový můstek; Izolováno; 50 přípojek	<a href="http://www.wago.com/210-123">www.wago.com/210-123</a>
<b>Marking accessories</b>		
	<b>Obj. č.: 2009-110</b> Popisovací páska; Na cívce; Neflexibilní; Bez potisku; Možnost naklapnutí; Bílá	<a href="http://www.wago.com/2009-110">www.wago.com/2009-110</a>
	<b>Obj. č.: 2009-115</b> WMB Inline; Pro Smart Printer; Na cívce; Flexibilní, 5-5,2 mm; Bez potisku; Možnost naklapnutí; Bílá	<a href="http://www.wago.com/2009-115">www.wago.com/2009-115</a>
	<b>Obj. č.: 2009-115/000-002</b> WMB Inline; Pro Smart Printer; Na cívce; Flexibilní, 5-5,2 mm; Bez potisku; Možnost naklapnutí; Žlutá	<a href="http://www.wago.com/2009-115/000-002">www.wago.com/2009-115/000-002</a>
	<b>Obj. č.: 2009-115/000-006</b> WMB Inline; Pro Smart Printer; Na cívce; Flexibilní, 5-5,2 mm; Bez potisku; Možnost naklapnutí; Modrá	<a href="http://www.wago.com/2009-115/000-006">www.wago.com/2009-115/000-006</a>

	<b>Obj. č.: 2009-115/000-007</b> WMB Inline; Pro Smart Printer; Na cívce; Flexibilní, 5–5,2 mm; Bez potisku; Možnost naklapnutí; Šedá	<a href="http://www.wago.com/2009-115/000-007">www.wago.com/2009-115/000-007</a>
	<b>Obj. č.: 2009-115/000-012</b> WMB Inline; Pro Smart Printer; Na cívce; Flexibilní, 5–5,2 mm; Bez potisku; Možnost naklapnutí; Oranžová	<a href="http://www.wago.com/2009-115/000-012">www.wago.com/2009-115/000-012</a>
	<b>Obj. č.: 2009-115/000-017</b> WMB Inline; Pro Smart Printer; Na cívce; Flexibilní, 5–5,2 mm; Bez potisku; Možnost naklapnutí; Světle zelená	<a href="http://www.wago.com/2009-115/000-017">www.wago.com/2009-115/000-017</a>
	<b>Obj. č.: 2009-115/000-023</b> WMB Inline; Pro Smart Printer; Na cívce; Flexibilní, 5–5,2 mm; Bez potisku; Možnost naklapnutí; Zelená	<a href="http://www.wago.com/2009-115/000-023">www.wago.com/2009-115/000-023</a>
	<b>Obj. č.: 2009-115/000-024</b> WMB Inline; Pro Smart Printer; Na cívce; Flexibilní, 5–5,2 mm; Bez potisku; Možnost naklapnutí; Fialová	<a href="http://www.wago.com/2009-115/000-024">www.wago.com/2009-115/000-024</a>
	<b>Obj. č.: 2009-145</b> Mini-WSB Inline; Pro Smart Printer; Na cívce; Flexibilní, 5–5,2 mm; Bez potisku; Možnost naklapnutí; Bílá	<a href="http://www.wago.com/2009-145">www.wago.com/2009-145</a>
	<b>Obj. č.: 2009-145/000-002</b> Mini-WSB Inline; Pro Smart Printer; Na cívce; Flexibilní, 5–5,2 mm; Bez potisku; Možnost naklapnutí; Žlutá	<a href="http://www.wago.com/2009-145/000-002">www.wago.com/2009-145/000-002</a>
	<b>Obj. č.: 2009-145/000-005</b> Mini-WSB Inline; Pro Smart Printer; Na cívce; Flexibilní, 5–5,2 mm; Bez potisku; Možnost naklapnutí; Červená	<a href="http://www.wago.com/2009-145/000-005">www.wago.com/2009-145/000-005</a>
	<b>Obj. č.: 2009-145/000-006</b> Mini-WSB Inline; Pro Smart Printer; Na cívce; Flexibilní, 5–5,2 mm; Bez potisku; Možnost naklapnutí; Modrá	<a href="http://www.wago.com/2009-145/000-006">www.wago.com/2009-145/000-006</a>
	<b>Obj. č.: 2009-145/000-007</b> Mini-WSB Inline; Pro Smart Printer; Na cívce; Flexibilní, 5–5,2 mm; Bez potisku; Možnost naklapnutí; Šedá	<a href="http://www.wago.com/2009-145/000-007">www.wago.com/2009-145/000-007</a>
	<b>Obj. č.: 2009-145/000-012</b> Mini-WSB Inline; Pro Smart Printer; Na cívce; Flexibilní, 5–5,2 mm; Bez potisku; Možnost naklapnutí; Oranžová	<a href="http://www.wago.com/2009-145/000-012">www.wago.com/2009-145/000-012</a>
	<b>Obj. č.: 2009-145/000-023</b> Mini-WSB Inline; Pro Smart Printer; Na cívce; Flexibilní, 5–5,2 mm; Bez potisku; Možnost naklapnutí; Zelená	<a href="http://www.wago.com/2009-145/000-023">www.wago.com/2009-145/000-023</a>
	<b>Obj. č.: 2009-145/000-024</b> Mini-WSB Inline; Pro Smart Printer; Na cívce; Flexibilní, 5–5,2 mm; Bez potisku; Možnost naklapnutí; Fialová	<a href="http://www.wago.com/2009-145/000-024">www.wago.com/2009-145/000-024</a>
	<b>Obj. č.: 2009-198</b> Adaptér	<a href="http://www.wago.com/2009-198">www.wago.com/2009-198</a>
	<b>Obj. č.: 248-501</b> Systém rychlého popisování Mini-WSB; Bez potisku; Šířka štítků 5 mm; 10 řad po 10 štítcích na každé kartě	<a href="http://www.wago.com/248-501">www.wago.com/248-501</a>



**Obj. č.: 248-501/000-002**  
Popisovací karta Mini-WSB; Jako karta; Neflexibilní; Bez potisku; Možnost naklapnutí; Žlutá

[www.wago.com/248-501/000-002](http://www.wago.com/248-501/000-002)



**Obj. č.: 248-501/000-005**  
Popisovací karta Mini-WSB; Jako karta; Neflexibilní; Bez potisku; Možnost naklapnutí; Červená

[www.wago.com/248-501/000-005](http://www.wago.com/248-501/000-005)



**Obj. č.: 248-501/000-006**  
Popisovací karta Mini-WSB; Jako karta; Neflexibilní; Bez potisku; Možnost naklapnutí; Modrá

[www.wago.com/248-501/000-006](http://www.wago.com/248-501/000-006)



**Obj. č.: 248-501/000-007**  
Popisovací karta Mini-WSB; Jako karta; Neflexibilní; Bez potisku; Možnost naklapnutí; Šedá

[www.wago.com/248-501/000-007](http://www.wago.com/248-501/000-007)



**Obj. č.: 248-501/000-012**  
Popisovací karta Mini-WSB; Jako karta; Neflexibilní; Bez potisku; Možnost naklapnutí; Oranžová

[www.wago.com/248-501/000-012](http://www.wago.com/248-501/000-012)



**Obj. č.: 248-501/000-017**  
Popisovací karta Mini-WSB; Jako karta; Neflexibilní; Bez potisku; Možnost naklapnutí; Světle zelená

[www.wago.com/248-501/000-017](http://www.wago.com/248-501/000-017)



**Obj. č.: 248-501/000-023**  
Popisovací karta Mini-WSB; Jako karta; Neflexibilní; Bez potisku; Možnost naklapnutí; Zelená

[www.wago.com/248-501/000-023](http://www.wago.com/248-501/000-023)



**Obj. č.: 248-501/000-024**  
Popisovací karta Mini-WSB; Jako karta; Neflexibilní; Bez potisku; Možnost naklapnutí; Fialová

[www.wago.com/248-501/000-024](http://www.wago.com/248-501/000-024)



**Obj. č.: 793-501**  
Popisovací karta WMB; Jako karta; Neflexibilní; Bez potisku; Možnost naklapnutí; Bílá

[www.wago.com/793-501](http://www.wago.com/793-501)



**Obj. č.: 793-501/000-002**  
Popisovací karta WMB; Jako karta; Neflexibilní; Bez potisku; Možnost naklapnutí; Bílá

[www.wago.com/793-501/000-002](http://www.wago.com/793-501/000-002)



**Obj. č.: 793-501/000-005**  
Popisovací karta WMB; Jako karta; Neflexibilní; Bez potisku; Možnost naklapnutí; Červená

[www.wago.com/793-501/000-005](http://www.wago.com/793-501/000-005)



**Obj. č.: 793-501/000-006**  
Popisovací karta WMB; Jako karta; Neflexibilní; Bez potisku; Možnost naklapnutí; Modrá

[www.wago.com/793-501/000-006](http://www.wago.com/793-501/000-006)



**Obj. č.: 793-501/000-007**  
Popisovací karta WMB; Jako karta; Neflexibilní; Bez potisku; Možnost naklapnutí; Šedá

[www.wago.com/793-501/000-007](http://www.wago.com/793-501/000-007)



**Obj. č.: 793-501/000-012**  
Popisovací karta WMB; Jako karta; Neflexibilní; Bez potisku; Možnost naklapnutí; Oranžová

[www.wago.com/793-501/000-012](http://www.wago.com/793-501/000-012)



**Obj. č.: 793-501/000-017**  
Popisovací karta WMB; Jako karta; Neflexibilní; Bez potisku; Možnost naklapnutí; Světle zelená

[www.wago.com/793-501/000-017](http://www.wago.com/793-501/000-017)



**Obj. č.: 793-501/000-023**  
Popisovací karta WMB; Jako karta; Neflexibilní; Bez potisku; Možnost naklapnutí; Zelená

[www.wago.com/793-501/000-023](http://www.wago.com/793-501/000-023)



**Obj. č.: 793-501/000-024**  
Popisovací karta WMB; Jako karta; Neflexibilní; Bez potisku; Možnost naklapnutí; Fialová

[www.wago.com/793-501/000-024](http://www.wago.com/793-501/000-024)



**Obj. č.: 793-5501**  
Popisovací karta WMB; Jako karta; Pro svorky o šířce 5–17,5 mm; Flexibilní, 5–5,2 mm; Bez potisku; Možnost naklapnutí; Bílá

[www.wago.com/793-5501](http://www.wago.com/793-5501)



**Obj. č.: 793-5501/000-002**  
Popisovací karta WMB; Jako karta; Pro svorky o šířce 5–17,5 mm; Flexibilní, 5–5,2 mm; Bez potisku; Možnost naklapnutí; Žlutá

[www.wago.com/793-5501/000-002](http://www.wago.com/793-5501/000-002)



**Obj. č.: 793-5501/000-005**  
Popisovací karta WMB; Jako karta; Flexibilní, 5–5,2 mm; Bez potisku; Možnost naklapnutí; Červená

[www.wago.com/793-5501/000-005](http://www.wago.com/793-5501/000-005)



**Obj. č.: 793-5501/000-006**  
Popisovací karta WMB; Jako karta; Flexibilní, 5–5,2 mm; Bez potisku; Možnost naklapnutí; Modrá

[www.wago.com/793-5501/000-006](http://www.wago.com/793-5501/000-006)



**Obj. č.: 793-5501/000-007**  
Popisovací karta WMB; Jako karta; Flexibilní, 5–5,2 mm; Bez potisku; Možnost naklapnutí; Šedá

[www.wago.com/793-5501/000-007](http://www.wago.com/793-5501/000-007)



**Obj. č.: 793-5501/000-012**  
Popisovací karta WMB; Jako karta; Flexibilní, 5–5,2 mm; Bez potisku; Možnost naklapnutí; Oranžová

[www.wago.com/793-5501/000-012](http://www.wago.com/793-5501/000-012)



**Obj. č.: 793-5501/000-017**  
Popisovací karta WMB; Jako karta; Flexibilní, 5–5,2 mm; Bez potisku; Možnost naklapnutí; Světle zelená

[www.wago.com/793-5501/000-017](http://www.wago.com/793-5501/000-017)



**Obj. č.: 793-5501/000-023**  
Popisovací karta WMB; Jako karta; Flexibilní, 5–5,2 mm; Bez potisku; Možnost naklapnutí; Zelená

[www.wago.com/793-5501/000-023](http://www.wago.com/793-5501/000-023)



**Obj. č.: 793-5501/000-024**  
Popisovací karta WMB; Jako karta; Flexibilní, 5–5,2 mm; Bez potisku; Možnost naklapnutí; Fialová

[www.wago.com/793-5501/000-024](http://www.wago.com/793-5501/000-024)

#### ferrule



**Obj. č.: 216-241**  
Ferrule; Sleeve for 0.5 mm<sup>2</sup> / 20 AWG; insulated; electro-tin plated; electrolytic copper; gastight crimped; acc. to DIN 46228, Part 4/09.90; white

[www.wago.com/216-241](http://www.wago.com/216-241)



**Obj. č.: 216-242**  
Ferrule; Sleeve for 0.75 mm<sup>2</sup> / 18 AWG; insulated; electro-tin plated; electrolytic copper; gastight crimped; acc. to DIN 46228, Part 4/09.90; gray

[www.wago.com/216-242](http://www.wago.com/216-242)



**Obj. č.: 216-243**  
Dutinka; Objímka na 1 mm<sup>2</sup> / AWG 18; S plastovým límcem; Galvanicky pocínováno; Elektrolytická měď; Plynotěsně osazena; Dle DIN 46228, část 4/09.90; Červená

[www.wago.com/216-243](http://www.wago.com/216-243)



**Obj. č.: 216-244**  
Dutinka; Objímka na 1,5 mm<sup>2</sup> / AWG 16; S plastovým límcem; Galvanicky pocínováno; Elektrolytická měď; Plynotěsně osazena; Dle DIN 46228, část 4/09.90; Černá

[www.wago.com/216-244](http://www.wago.com/216-244)

**Obj. č.: 216-246**

	Dutinka; Objímka na 2,5 mm <sup>2</sup> / AWG 14; S plastovým límcem; Galvanicky pocínováno; Elektrolytická měď; Plynotěsně osazena; Dle DIN 46228, část 4/09.90; Modrá	<a href="http://www.wago.com/216-246">www.wago.com/216-246</a>
	<b>Obj. č.: 216-262</b> Ferrule; Sleeve for 0.75 mm <sup>2</sup> / 18 AWG; insulated; electro-tin plated; electrolytic copper; gastight crimped; acc. to DIN 46228, Part 4/09.90; gray	<a href="http://www.wago.com/216-262">www.wago.com/216-262</a>
	<b>Obj. č.: 216-263</b> Dutinka; Objímka na 1 mm <sup>2</sup> / AWG 18; S plastovým límcem; Galvanicky pocínováno; Elektrolytická měď; Plynotěsně osazena; Dle DIN 46228, část 4/09.90; Červená	<a href="http://www.wago.com/216-263">www.wago.com/216-263</a>
	<b>Obj. č.: 216-264</b> Dutinka; Objímka na 1,5 mm <sup>2</sup> / AWG 16; S plastovým límcem; Galvanicky pocínováno; Elektrolytická měď; Plynotěsně osazena; Dle DIN 46228, část 4/09.90; Černá	<a href="http://www.wago.com/216-264">www.wago.com/216-264</a>
	<b>Obj. č.: 216-266</b> Dutinka; Objímka na 2,5 mm <sup>2</sup> / AWG 14; S plastovým límcem; Galvanicky pocínováno; Elektrolytická měď; Plynotěsně osazena; Dle DIN 46228, část 4/09.90; Modrá	<a href="http://www.wago.com/216-266">www.wago.com/216-266</a>
	<b>Obj. č.: 216-284</b> Dutinka; Objímka na 1,5 mm <sup>2</sup> / AWG 16; S plastovým límcem; Galvanicky pocínováno; Elektrolytická měď; Plynotěsně osazena; Dle DIN 46228, část 4/09.90; Černá	<a href="http://www.wago.com/216-284">www.wago.com/216-284</a>
	<b>Obj. č.: 216-286</b> Dutinka; Objímka na 2,5 mm <sup>2</sup> / AWG 14; S plastovým límcem; Galvanicky pocínováno; Elektrolytická měď; Plynotěsně osazena; Dle DIN 46228, část 4/09.90; Modrá	<a href="http://www.wago.com/216-286">www.wago.com/216-286</a>

**Ke stažení****Documentation****Additional Information**

Technical explanations	03-Apr-2019	pdf 2,1 MB	Stáhnout
------------------------	-------------	---------------	----------

**CAD/CAE-Data****CAD data**

2D/3D Models 2022-2247	URL	Stáhnout
------------------------	-----	----------

**CAE data**

EPLAN Data Portal 2022-2247	Stáhnout
-----------------------------	----------

WSCAD Universe 2022-2247	Stáhnout
--------------------------	----------

**Handling Instructions****Coding**

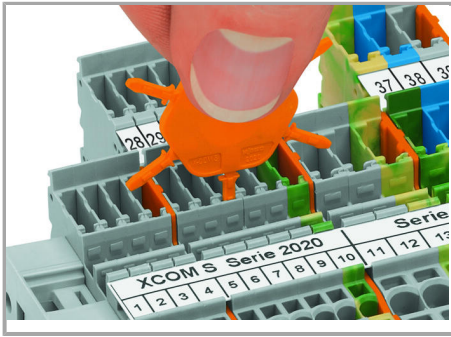

Insert coding pin into the corresponding slot and twist it off.



Coding a female plug: remove coding finger using a suitable tool.

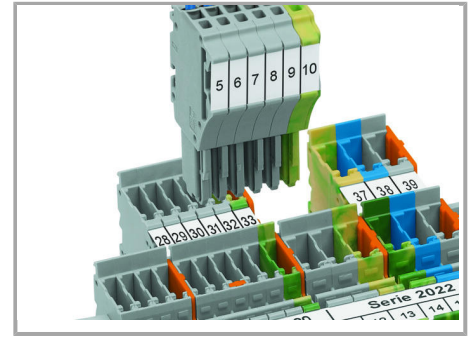

Insert coded female connector into X-COM®S-SYSTEM terminal block assembly.

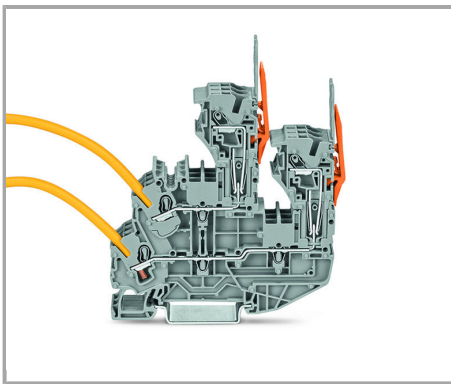

1-conductor female plug

Double-deck carrier terminal blocks can be commoned via 2002 Series Push-In Type Jumper Bars and tested via 859-500 Test Pin.

### Marking

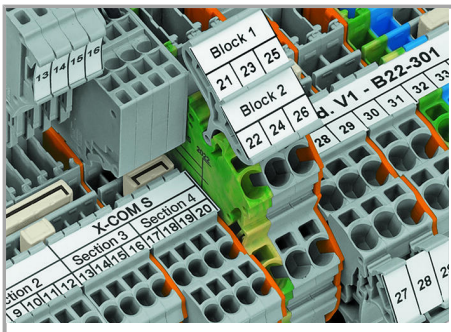

Clear marking via large marking area

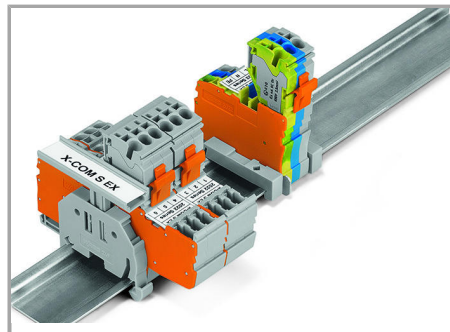

Group marking with height-adjustable group marker carrier (2009 163)

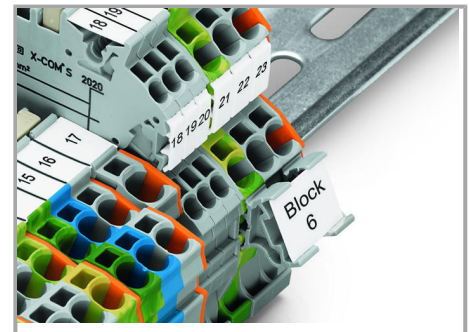

Marker carrier (2009-198)

### Produktová rodina





**X-COM S**

Zobrazit všechny produkty z rodiny

Změny vyhrazeny.

---

WAGO Elektro spol. sr. o.  
Rozvodova 1116/36  
143 00 Praha 12 - Modřany  
Tel.: +420 261 090 143  
Email: [info.cz@wago.com](mailto:info.cz@wago.com), [wago-cz@wago.com](mailto:wago-cz@wago.com)

Máte otázky ohledně našich produktů?  
Kdykoli nám zavolejte na číslo +420 261 090 143.