

## Datový list | Objednací číslo: 2022-2237

Základní dvoupatrová svorka – 2 vodiče / 2 piny; Vidlicová svorka pro ochranný vodič – 2 vodiče / 2 piny; PE; Interní propojení; Na DIN lištu 35 × 15 a 35 × 7,5; 2,5 mm<sup>2</sup>; Push-in CAGE CLAMP®; 2,50 mm<sup>2</sup>; Zeleno-žlutá

[www.wago.com/2022-2237](http://www.wago.com/2022-2237)

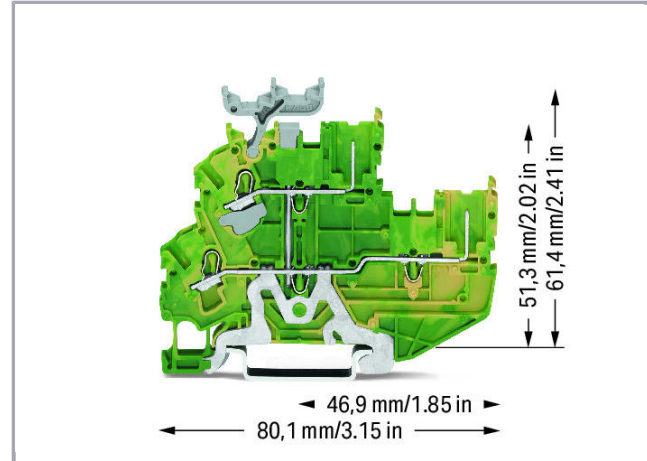
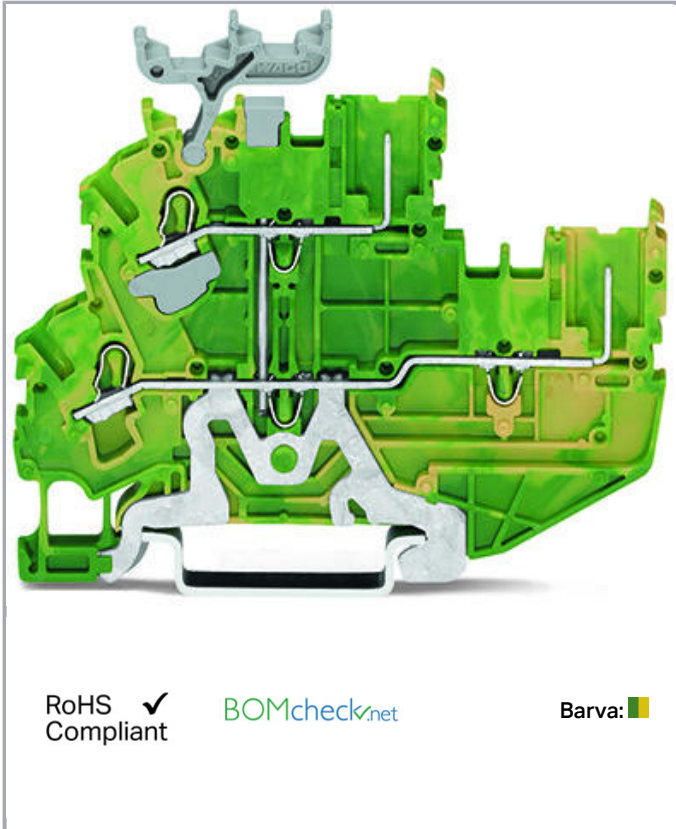

RoHS  Compliant

[BOMcheck.net](https://www.bomcheck.net)

Barva:

### Data

#### Údaje o připojení

Připojovací technika	Push-in CAGE CLAMP®
Způsob ovládání	Ovládací nástroj Přímé zasunutí
Materiály připojitelných vodičů	Měď
Jmenovitý průřez	2,5 mm <sup>2</sup>
Plný vodič	0,25 ... 4 mm <sup>2</sup> / 22 ... 12 AWG
Plný vodič, připojení přímým zasunutím	0,75 ... 4 mm <sup>2</sup> / 18 ... 12 AWG
Jemně laněný vodič	0,25 ... 4 mm <sup>2</sup> / 22 ... 12 AWG
Jemně laněný vodič s dutinkou, připojení přímým zasunutím, od	0,75 mm <sup>2</sup> / 18 AWG
Délka odizolování	10 ... 12 mm / 0.39 ... 0.47 palec
Celkový počet kontaktních míst	2
Celkový počet potenciálů	1
Počet úrovní	2
Způsob zapojení	čelní připojení

Upozornění (průřez vodiče)

Depending on the conductor characteristic, a conductor with a smaller cross section can also be inserted via push-in termination.

## Geometrické údaje

Šířka	5,2 mm / 0.205 inch
Výška od horní hrany lišty DIN 35	61,4 mm / 2.417 inch
Hloubka	80,1 mm / 3.154 inch

## Mechanické parametry

Provedení	Horizontální provedení
Způsob montáže	Lišta DIN 35
Popis potenciálu	PE
Úroveň popisování	Boční popis

## Údaje o materiálu



barva	Zeleno-žlutá
Izolační materiál	Polyamid 66 (PA 66)
Požární zatížení	0.265 MJ
Hmotnost	15.32 g

## Obchodní údaje

Product Group	18 (X-COM-System)
Druh balení	BOX
Country of origin	CN
GTIN	4055143265768
Customs Tariff No.	85366990990

## Atesty/certifikáty

### Specifické atesty jednotlivých států

Logo	Schválení	Doplňkový text schválení	Název certifikátu
	CCA DEKRA Certification B.V.	EN 60947	NTR NL 7628
	CSA DEKRA Certification B.V.	C22.2 No. 158	2437422
	KEMA/KEUR DEKRA Certification B.V.	EN 60947, EN 61984	71- 101201



#### Atesty pro použití v loďním průmyslu

Logo	Schválení	Doplňkový text schválení	Název certifikátu
	<b>ABS</b> American Bureau of Shipping	EN 60947	14- HG1293677- PDA
	<b>BV</b> Bureau Veritas S.A.	EN 60947	38586/A0 BV
	<b>DNV GL</b> Det Norske Veritas, Germanischer Lloyd	-	TAE00001V2
	<b>LR</b> Lloyds Register	EN 60947	91/20112 (E9)

#### Atesty UL

Logo	Schválení	Doplňkový text schválení	Název certifikátu
	<b>UR</b> Underwriters Laboratories Inc.	UL 1059	E45172

#### Kompatibilní produkty

#### End plate



Obj. č.: 2022-2291  
Koncová bočnice a separátor; Tloušťka 1 mm; Šedá

[www.wago.com/2022-2291](http://www.wago.com/2022-2291)



**Obj. č.: 2022-2292**  
Koncová bočnice a separátor; Tloušťka 1 mm; Oranžová

[www.wago.com/2022-2292](http://www.wago.com/2022-2292)

#### Coding



**Obj. č.: 2022-100**  
Držák se 6 kódovacími kolíky; Ke kódování pružinových svorkovnic; Oranžová

[www.wago.com/2022-100](http://www.wago.com/2022-100)

#### Insulation stop



**Obj. č.: 2002-171**  
Izolační zarážka; 0,25–0,5 mm<sup>2</sup>; 5 ks/pás; Světle šedá

[www.wago.com/2002-171](http://www.wago.com/2002-171)



**Obj. č.: 2002-172**  
Izolační zarážka; 0,75–1 mm<sup>2</sup>; 5 ks/pás; Tmavě šedá

[www.wago.com/2002-172](http://www.wago.com/2002-172)

#### Jumper



**Obj. č.: 2002-400**  
Příčný můstek pro nekonečné propojování; Izolováno; 2×; Jmenovitý proud 25 A; Světle šedá

[www.wago.com/2002-400](http://www.wago.com/2002-400)



**Obj. č.: 2002-402**  
Hřebenový můstek; Izolováno; 2×; Jmenovitý proud 25 A; Světle šedá

[www.wago.com/2002-402](http://www.wago.com/2002-402)



**Obj. č.: 2002-402/000-005**  
Hřebenový můstek; Izolováno; 2×; Jmenovitý proud 25 A; Červená

[www.wago.com/2002-402/000-005](http://www.wago.com/2002-402/000-005)



**Obj. č.: 2002-402/000-006**  
Hřebenový můstek; Izolováno; 2×; Jmenovitý proud 25 A; Modrá

[www.wago.com/2002-402/000-006](http://www.wago.com/2002-402/000-006)



**Obj. č.: 2002-403**  
Hřebenový můstek; Izolováno; 3×; Jmenovitý proud 25 A; Světle šedá

[www.wago.com/2002-403](http://www.wago.com/2002-403)



**Obj. č.: 2002-403/000-005**  
Hřebenový můstek; Izolováno; 3×; Jmenovitý proud 25 A; Červená

[www.wago.com/2002-403/000-005](http://www.wago.com/2002-403/000-005)



**Obj. č.: 2002-403/000-006**  
Hřebenový můstek; Izolováno; 3×; Jmenovitý proud 25 A; Modrá

[www.wago.com/2002-403/000-006](http://www.wago.com/2002-403/000-006)



**Obj. č.: 2002-404**  
Hřebenový můstek; Izolováno; 4×; Jmenovitý proud 25 A; Světle šedá

[www.wago.com/2002-404](http://www.wago.com/2002-404)



**Obj. č.: 2002-404/000-005**  
Hřebenový můstek; Izolováno; 4×; Jmenovitý proud 25 A; Červená

[www.wago.com/2002-404/000-005](http://www.wago.com/2002-404/000-005)



**Obj. č.: 2002-404/000-006**  
Hřebenový můstek; Izolováno; 4×; Jmenovitý proud 25 A; Modrá

[www.wago.com/2002-404/000-006](http://www.wago.com/2002-404/000-006)



















**Obj. č.: 2002-405**  
Hřebenový můstek; Izolováno; 5×; Jmenovitý proud 25 A; Světle šedá

















[www.wago.com/2002-405](http://www.wago.com/2002-405)















**Obj. č.: 2002-405/000-005**  
Hřebenový můstek; Izolováno; 5×; Jmenovitý proud 25 A; Červená

[www.wago.com/2002-405/000-005](http://www.wago.com/2002-405/000-005)

	<b>Obj. č.: 2022-405/000-006</b> Hřebenový můstek; Izolováno; 5×; Jmenovitý proud 25 A; Modrá	<a href="http://www.wago.com/2022-405/000-006">www.wago.com/2022-405/000-006</a>
	<b>Obj. č.: 2022-405/011-000</b> Hvězdicový můstek; Izolováno; 3× (1-3-5); IN = IN svorky; Světle šedá	<a href="http://www.wago.com/2022-405/011-000">www.wago.com/2022-405/011-000</a>
	<b>Obj. č.: 2022-406</b> Hřebenový můstek; Izolováno; 6×; Jmenovitý proud 25 A; Světle šedá	<a href="http://www.wago.com/2022-406">www.wago.com/2022-406</a>
	<b>Obj. č.: 2022-406/000-005</b> Hřebenový můstek; Izolováno; 6×; Jmenovitý proud 25 A; Červená	<a href="http://www.wago.com/2022-406/000-005">www.wago.com/2022-406/000-005</a>
	<b>Obj. č.: 2022-406/000-006</b> Hřebenový můstek; Izolováno; 6×; Jmenovitý proud 25 A; Modrá	<a href="http://www.wago.com/2022-406/000-006">www.wago.com/2022-406/000-006</a>
	<b>Obj. č.: 2022-406/020-000</b> Trojúhelníkový můstek; Izolováno; 1-2 3-4 5-6; IN = IN svorky; Světle šedá	<a href="http://www.wago.com/2022-406/020-000">www.wago.com/2022-406/020-000</a>
	<b>Obj. č.: 2022-407</b> Hřebenový můstek; Izolováno; 7×; Jmenovitý proud 25 A; Světle šedá	<a href="http://www.wago.com/2022-407">www.wago.com/2022-407</a>
	<b>Obj. č.: 2022-407/000-005</b> Hřebenový můstek; Izolováno; 7×; Jmenovitý proud 25 A; Červená	<a href="http://www.wago.com/2022-407/000-005">www.wago.com/2022-407/000-005</a>
	<b>Obj. č.: 2022-407/000-006</b> Hřebenový můstek; Izolováno; 7×; Jmenovitý proud 25 A; Modrá	<a href="http://www.wago.com/2022-407/000-006">www.wago.com/2022-407/000-006</a>
	<b>Obj. č.: 2022-408</b> Hřebenový můstek; Izolováno; 8×; Jmenovitý proud 25 A; Světle šedá	<a href="http://www.wago.com/2022-408">www.wago.com/2022-408</a>
	<b>Obj. č.: 2022-408/000-005</b> Hřebenový můstek; Izolováno; 8×; Jmenovitý proud 25 A; Červená	<a href="http://www.wago.com/2022-408/000-005">www.wago.com/2022-408/000-005</a>
	<b>Obj. č.: 2022-408/000-006</b> Hřebenový můstek; Izolováno; 8×; Jmenovitý proud 25 A; Modrá	<a href="http://www.wago.com/2022-408/000-006">www.wago.com/2022-408/000-006</a>
	<b>Obj. č.: 2022-409</b> Hřebenový můstek; Izolováno; 9×; Jmenovitý proud 25 A; Světle šedá	<a href="http://www.wago.com/2022-409">www.wago.com/2022-409</a>
	<b>Obj. č.: 2022-409/000-005</b> Hřebenový můstek; Izolováno; 9×; Jmenovitý proud 25 A; Červená	<a href="http://www.wago.com/2022-409/000-005">www.wago.com/2022-409/000-005</a>
	<b>Obj. č.: 2022-409/000-006</b> Hřebenový můstek; Izolováno; 9×; Jmenovitý proud 25 A; Modrá	<a href="http://www.wago.com/2022-409/000-006">www.wago.com/2022-409/000-006</a>
	<b>Obj. č.: 2022-410</b> Hřebenový můstek; Izolováno; 10×; Jmenovitý proud 25 A; Světle šedá	<a href="http://www.wago.com/2022-410">www.wago.com/2022-410</a>

	<b>Obj. č.: 2022-410/000-005</b> Hřebenový můstek; Izolováno; 10×; Jmenovitý proud 25 A; Červená	<a href="http://www.wago.com/2022-410/000-005">www.wago.com/2022-410/000-005</a>
	<b>Obj. č.: 2022-410/000-006</b> Hřebenový můstek; Izolováno; 10×; Jmenovitý proud 25 A; Modrá	<a href="http://www.wago.com/2022-410/000-006">www.wago.com/2022-410/000-006</a>
	<b>Obj. č.: 2022-423</b> Příčný můstek pro nekonečné můstkové propojování; Izolováno; z 1 na 3; Jmenovitý proud 25 A; Světle šedá	<a href="http://www.wago.com/2022-423">www.wago.com/2022-423</a>
	<b>Obj. č.: 2022-423/000-005</b> Příčný můstek pro nekonečné můstkové propojování; Izolováno; z 1 na 3; Jmenovitý proud 25 A; Červená	<a href="http://www.wago.com/2022-423/000-005">www.wago.com/2022-423/000-005</a>
	<b>Obj. č.: 2022-423/000-006</b> Příčný můstek pro nekonečné můstkové propojování; Izolováno; z 1 na 3; Jmenovitý proud 25 A; Modrá	<a href="http://www.wago.com/2022-423/000-006">www.wago.com/2022-423/000-006</a>
	<b>Obj. č.: 2022-433</b> Hřebenový můstek; Izolováno; z 1 na 3; Jmenovitý proud 25 A; Světle šedá	<a href="http://www.wago.com/2022-433">www.wago.com/2022-433</a>
	<b>Obj. č.: 2022-434</b> Hřebenový můstek; Izolováno; Z 1 na 4; Jmenovitý proud 25 A; Světle šedá	<a href="http://www.wago.com/2022-434">www.wago.com/2022-434</a>
	<b>Obj. č.: 2022-435</b> Hřebenový můstek; Izolováno; Z 1 na 5; Jmenovitý proud 25 A; Světle šedá	<a href="http://www.wago.com/2022-435">www.wago.com/2022-435</a>
	<b>Obj. č.: 2022-436</b> Hřebenový můstek; Izolováno; Z 1 na 6; Jmenovitý proud 25 A; Světle šedá	<a href="http://www.wago.com/2022-436">www.wago.com/2022-436</a>
	<b>Obj. č.: 2022-437</b> Hřebenový můstek; Izolováno; Z 1 na 7; Jmenovitý proud 25 A; Světle šedá	<a href="http://www.wago.com/2022-437">www.wago.com/2022-437</a>
	<b>Obj. č.: 2022-438</b> Hřebenový můstek; Izolováno; Z 1 na 8; Jmenovitý proud 25 A; Světle šedá	<a href="http://www.wago.com/2022-438">www.wago.com/2022-438</a>
	<b>Obj. č.: 2022-439</b> Hřebenový můstek; Izolováno; Z 1 na 9; Jmenovitý proud 25 A; Světle šedá	<a href="http://www.wago.com/2022-439">www.wago.com/2022-439</a>
	<b>Obj. č.: 2022-440</b> Hřebenový můstek; Izolováno; Z 1 na 10; Jmenovitý proud 25 A; Světle šedá	<a href="http://www.wago.com/2022-440">www.wago.com/2022-440</a>
	<b>Obj. č.: 2022-472</b> Stupňovitý můstek; Izolováno; 2×; Jmenovitý proud 25 A; Vhodný k řadovým svorkám řad 2002 a 2003; Světle šedá	<a href="http://www.wago.com/2022-472">www.wago.com/2022-472</a>
	<b>Obj. č.: 2022-473</b> Stupňovitý můstek; Izolováno; 3×; Jmenovitý proud 25 A; Vhodný k řadovým svorkám řad 2002 a 2003; Světle šedá	<a href="http://www.wago.com/2022-473">www.wago.com/2022-473</a>
	<b>Obj. č.: 2022-473/011-000</b> Konfekcionovaný stupňovitý můstek; Izolováno; 2× (1-3); Jmenovitý proud 25 A; S hroty vylomenými z výroby a potlačeným spínáním; Světle šedá	<a href="http://www.wago.com/2022-473/011-000">www.wago.com/2022-473/011-000</a>
	<b>Obj. č.: 2022-474</b> Stupňovitý můstek; Izolováno; 4×; Jmenovitý proud 25 A; Vhodný k řadovým svorkám řad 2002 a 2003; Světle šedá	<a href="http://www.wago.com/2022-474">www.wago.com/2022-474</a>
	<b>Obj. č.: 2022-475</b> Stupňovitý můstek; Izolováno; 5×; Jmenovitý proud 25 A; Vhodný k řadovým svorkám řad 2002 a	<a href="http://www.wago.com/2022-475">www.wago.com/2022-475</a>

	2003; Světle šedá	
	<b>Obj. č.: 2002-475/011-000</b> Konfekcionovaný stupňovitý můstek; Izolováno; 3× (1-3-5); Jmenovitý proud 25 A; S hroty vylomenými z výroby a potlačeným spínáním; Světle šedá	<a href="http://www.wago.com/2002-475/011-000">www.wago.com/2002-475/011-000</a>
	<b>Obj. č.: 2002-476</b> Stupňovitý můstek; Izolováno; 6×; Jmenovitý proud 25 A; Vhodný k řadovým svorkám řad 2002 a 2003; Světle šedá	<a href="http://www.wago.com/2002-476">www.wago.com/2002-476</a>
	<b>Obj. č.: 2002-477</b> Stupňovitý můstek; Izolováno; 7×; Jmenovitý proud 25 A; Vhodný k řadovým svorkám řad 2002 a 2003; Světle šedá	<a href="http://www.wago.com/2002-477">www.wago.com/2002-477</a>
	<b>Obj. č.: 2002-477/011-000</b> Konfekcionovaný stupňovitý můstek; Izolováno; 1-3-5-7; Jmenovitý proud 25 A; S hroty vylomenými z výroby a potlačeným spínáním; Světle šedá	<a href="http://www.wago.com/2002-477/011-000">www.wago.com/2002-477/011-000</a>
	<b>Obj. č.: 2002-478</b> Stupňovitý můstek; Izolováno; 8×; Jmenovitý proud 25 A; Vhodný k řadovým svorkám řad 2002 a 2003; Světle šedá	<a href="http://www.wago.com/2002-478">www.wago.com/2002-478</a>
	<b>Obj. č.: 2002-479</b> Stupňovitý můstek; Izolováno; 9×; Jmenovitý proud 25 A; Vhodný k řadovým svorkám řad 2002 a 2003; Světle šedá	<a href="http://www.wago.com/2002-479">www.wago.com/2002-479</a>
	<b>Obj. č.: 2002-479/011-000</b> Konfekcionovaný stupňovitý můstek; Izolováno; 1-3-5-7-9; Jmenovitý proud 25 A; S hroty vylomenými z výroby a potlačeným spínáním; Světle šedá	<a href="http://www.wago.com/2002-479/011-000">www.wago.com/2002-479/011-000</a>
	<b>Obj. č.: 2002-480</b> Stupňovitý můstek; Izolováno; 10×; Jmenovitý proud 25 A; Vhodný k řadovým svorkám řad 2002 a 2003; Světle šedá	<a href="http://www.wago.com/2002-480">www.wago.com/2002-480</a>
	<b>Obj. č.: 2002-481</b> Stupňovitý můstek; Izolováno; 11×; Jmenovitý proud 25 A; Vhodný k řadovým svorkám řad 2002 a 2003; Světle šedá	<a href="http://www.wago.com/2002-481">www.wago.com/2002-481</a>
	<b>Obj. č.: 2002-481/011-000</b> Konfekcionovaný stupňovitý můstek; Izolováno; 1-3-5-7-9-11; Jmenovitý proud 25 A; S hroty vylomenými z výroby a potlačeným spínáním; Světle šedá	<a href="http://www.wago.com/2002-481/011-000">www.wago.com/2002-481/011-000</a>
	<b>Obj. č.: 2002-482</b> Stupňovitý můstek; Izolováno; 12×; Jmenovitý proud 25 A; Vhodný k řadovým svorkám řad 2002 a 2003; Světle šedá	<a href="http://www.wago.com/2002-482">www.wago.com/2002-482</a>
	<b>Obj. č.: 2002-492</b> Dvoupatrový vertikální můstek; Izolováno; Světle šedá	<a href="http://www.wago.com/2002-492">www.wago.com/2002-492</a>
	<b>Obj. č.: 2002-492/000-012</b> Dvoupatrový vertikální můstek; Izolováno; Oranžová	<a href="http://www.wago.com/2002-492/000-012">www.wago.com/2002-492/000-012</a>
	<b>Obj. č.: 2009-412</b> Vodičový můstek; Izolováno; L = 60 mm; Průřez vedení 1,5 mm <sup>2</sup> ; Vhodný k řadovým svorkám řad 2001, 2002, 2003 a 2022; Černá	<a href="http://www.wago.com/2009-412">www.wago.com/2009-412</a>
	<b>Obj. č.: 2009-414</b> Vodičový můstek; Izolováno; L = 110 mm; Průřez vedení 1,5 mm <sup>2</sup> ; Vhodný k řadovým svorkám řad 2001, 2002, 2003 a 2022; Černá	<a href="http://www.wago.com/2009-414">www.wago.com/2009-414</a>
	<b>Obj. č.: 2009-416</b> Vodičový můstek; Izolováno; L = 250 mm; Průřez vedení 1,5 mm <sup>2</sup> ; Vhodný k řadovým svorkám řad	<a href="http://www.wago.com/2009-416">www.wago.com/2009-416</a>



2001, 2002, 2003 a 2022; Černá

**Obj. č.: 210-103**



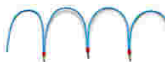







Vícenásobný vodičový můstek; Izolováno; 50 přípojek; Černá











[www.wago.com/210-103](http://www.wago.com/210-103)**Obj. č.: 210-123**















Vícenásobný vodičový můstek; Izolováno; 50 přípojek











[www.wago.com/210-123](http://www.wago.com/210-123)**Female plug****Obj. č.: 2022-101**1 vodičová pružinová svorkovnice; 2,5 mm<sup>2</sup>; 1pól.; 2,50 mm<sup>2</sup>; Šedá[www.wago.com/2022-101](http://www.wago.com/2022-101)**Obj. č.: 2022-101/000-006**1 vodičová pružinová svorkovnice; 1pól.; 2,50 mm<sup>2</sup>; Modrá[www.wago.com/2022-101/000-006](http://www.wago.com/2022-101/000-006)**Obj. č.: 2022-101/000-012**1 vodičová pružinová svorkovnice; 1pól.; 2,50 mm<sup>2</sup>; Oranžová[www.wago.com/2022-101/000-012](http://www.wago.com/2022-101/000-012)**Obj. č.: 2022-101/000-016**1 vodičová pružinová svorkovnice; 1pól.; 2,50 mm<sup>2</sup>; Zeleno-žlutá[www.wago.com/2022-101/000-016](http://www.wago.com/2022-101/000-016)**Obj. č.: 2022-101/122-000**1 vodičová pružinová svorkovnice; 1pól.; 2,50 mm<sup>2</sup>; Šedá[www.wago.com/2022-101/122-000](http://www.wago.com/2022-101/122-000)**Obj. č.: 2022-101/122-006**1 vodičová pružinová svorkovnice; 1pól.; 2,50 mm<sup>2</sup>; Modrá[www.wago.com/2022-101/122-006](http://www.wago.com/2022-101/122-006)**Obj. č.: 2022-101/122-016**1 vodičová pružinová svorkovnice; 1pól.; 2,50 mm<sup>2</sup>; Zeleno-žlutá[www.wago.com/2022-101/122-016](http://www.wago.com/2022-101/122-016)**Obj. č.: 2022-101/132-000**1 vodičová pružinová svorkovnice; Podložka pro odlehčení tahu; 1pól.; 2,50 mm<sup>2</sup>; Šedá[www.wago.com/2022-101/132-000](http://www.wago.com/2022-101/132-000)**Obj. č.: 2022-101/132-006**1 vodičová pružinová svorkovnice; Podložka pro odlehčení tahu; 1pól.; 2,50 mm<sup>2</sup>; Modrá[www.wago.com/2022-101/132-006](http://www.wago.com/2022-101/132-006)**Obj. č.: 2022-101/132-016**1 vodičová pružinová svorkovnice; Podložka pro odlehčení tahu; 1pól.; 2,50 mm<sup>2</sup>; Zeleno-žlutá[www.wago.com/2022-101/132-016](http://www.wago.com/2022-101/132-016)**Obj. č.: 2022-101/142-000**1 vodičová pružinová svorkovnice; Podložka pro odlehčení tahu; 1pól.; 2,50 mm<sup>2</sup>; Šedá[www.wago.com/2022-101/142-000](http://www.wago.com/2022-101/142-000)**Obj. č.: 2022-101/142-006**1 vodičová pružinová svorkovnice; Podložka pro odlehčení tahu; 1pól.; 2,50 mm<sup>2</sup>; Modrá[www.wago.com/2022-101/142-006](http://www.wago.com/2022-101/142-006)



	<b>Obj. č.: 2022-101/142-016</b> 1 vodičová pružinová svorkovnice; Podložka pro odlehčení tahu; 1pól.; 2,50 mm <sup>2</sup> ; Zeleno-žlutá	<a href="http://www.wago.com/2022-101/142-016">www.wago.com/2022-101/142-016</a>
	<b>Obj. č.: 2022-102</b> 1 vodičová pružinová svorkovnice; 2,5 mm <sup>2</sup> ; 2pól.; 2,50 mm <sup>2</sup> ; Šedá	<a href="http://www.wago.com/2022-102">www.wago.com/2022-102</a>
	<b>Obj. č.: 2022-102/000-006</b> 1 vodičová pružinová svorkovnice; 2,5 mm <sup>2</sup> ; 2pól.; 2,50 mm <sup>2</sup> ; Modrá	<a href="http://www.wago.com/2022-102/000-006">www.wago.com/2022-102/000-006</a>
	<b>Obj. č.: 2022-102/000-016</b> 1 vodičová pružinová svorkovnice; 2,5 mm <sup>2</sup> ; 2pól.; 2,50 mm <sup>2</sup> ; Zeleno-žlutá	<a href="http://www.wago.com/2022-102/000-016">www.wago.com/2022-102/000-016</a>
	<b>Obj. č.: 2022-102/122-000</b> 1 vodičová pružinová svorkovnice; Blokovací západka; 2,5 mm <sup>2</sup> ; 2pól.; 2,50 mm <sup>2</sup> ; Šedá	<a href="http://www.wago.com/2022-102/122-000">www.wago.com/2022-102/122-000</a>
	<b>Obj. č.: 2022-102/132-000</b> 1 vodičová pružinová svorkovnice; Podložka pro odlehčení tahu; 2,5 mm <sup>2</sup> ; 2pól.; 2,50 mm <sup>2</sup> ; Šedá	<a href="http://www.wago.com/2022-102/132-000">www.wago.com/2022-102/132-000</a>
	<b>Obj. č.: 2022-102/142-000</b> 1 vodičová pružinová svorkovnice; Podložka pro odlehčení tahu; 2,5 mm <sup>2</sup> ; 2pól.; 2,50 mm <sup>2</sup> ; Šedá	<a href="http://www.wago.com/2022-102/142-000">www.wago.com/2022-102/142-000</a>
	<b>Obj. č.: 2022-103</b> 1 vodičová pružinová svorkovnice; 2,5 mm <sup>2</sup> ; 3pól.; 2,50 mm <sup>2</sup> ; Šedá	<a href="http://www.wago.com/2022-103">www.wago.com/2022-103</a>
	<b>Obj. č.: 2022-103/000-006</b> 1 vodičová pružinová svorkovnice; 2,5 mm <sup>2</sup> ; 3pól.; 2,50 mm <sup>2</sup> ; Modrá	<a href="http://www.wago.com/2022-103/000-006">www.wago.com/2022-103/000-006</a>
	<b>Obj. č.: 2022-103/000-016</b> 1 vodičová pružinová svorkovnice; 2,5 mm <sup>2</sup> ; 3pól.; 2,50 mm <sup>2</sup> ; Zeleno-žlutá	<a href="http://www.wago.com/2022-103/000-016">www.wago.com/2022-103/000-016</a>
	<b>Obj. č.: 2022-103/000-036</b> 1 vodičová pružinová svorkovnice; 2,5 mm <sup>2</sup> ; 3pól.; 2,50 mm <sup>2</sup> ; Šedá / zelená – žlutá	<a href="http://www.wago.com/2022-103/000-036">www.wago.com/2022-103/000-036</a>
	<b>Obj. č.: 2022-103/000-037</b> 1 vodičová pružinová svorkovnice; 2,5 mm <sup>2</sup> ; 3pól.; 2,50 mm <sup>2</sup> ; Zelená – žlutá / šedá	<a href="http://www.wago.com/2022-103/000-037">www.wago.com/2022-103/000-037</a>
	<b>Obj. č.: 2022-103/000-038</b> 1 vodičová pružinová svorkovnice; 2,5 mm <sup>2</sup> ; 3pól.; 2,50 mm <sup>2</sup> ; Šedá / modrá / zelená – žlutá	<a href="http://www.wago.com/2022-103/000-038">www.wago.com/2022-103/000-038</a>
	<b>Obj. č.: 2022-103/000-039</b> 1 vodičová pružinová svorkovnice; 2,5 mm <sup>2</sup> ; 3pól.; 2,50 mm <sup>2</sup> ; Zelená – žlutá, modrá, šedá	<a href="http://www.wago.com/2022-103/000-039">www.wago.com/2022-103/000-039</a>
	<b>Obj. č.: 2022-103/123-000</b> 1 vodičová pružinová svorkovnice; Blokovací západka; 2,5 mm <sup>2</sup> ; 3pól.; 2,50 mm <sup>2</sup> ; Šedá	<a href="http://www.wago.com/2022-103/123-000">www.wago.com/2022-103/123-000</a>

	<b>Obj. č.: 2022-103/133-000</b> 1vodičová pružinová svorkovnice; Podložka pro odlehčení tahu; 2,5 mm <sup>2</sup> ; 3pól.; 2,50 mm <sup>2</sup> ; Šedá	<a href="http://www.wago.com/2022-103/133-000">www.wago.com/2022-103/133-000</a>
	<b>Obj. č.: 2022-103/143-000</b> 1vodičová pružinová svorkovnice; Podložka pro odlehčení tahu; 2,5 mm <sup>2</sup> ; 3pól.; 2,50 mm <sup>2</sup> ; Šedá	<a href="http://www.wago.com/2022-103/143-000">www.wago.com/2022-103/143-000</a>
	<b>Obj. č.: 2022-104</b> 1vodičová pružinová svorkovnice; 2,5 mm <sup>2</sup> ; 4pól.; 2,50 mm <sup>2</sup> ; Šedá	<a href="http://www.wago.com/2022-104">www.wago.com/2022-104</a>
	<b>Obj. č.: 2022-104/000-006</b> 1vodičová pružinová svorkovnice; 2,5 mm <sup>2</sup> ; 4pól.; 2,50 mm <sup>2</sup> ; Modrá	<a href="http://www.wago.com/2022-104/000-006">www.wago.com/2022-104/000-006</a>
	<b>Obj. č.: 2022-104/000-016</b> 1vodičová pružinová svorkovnice; 2,5 mm <sup>2</sup> ; 4pól.; 2,50 mm <sup>2</sup> ; Zeleno-žlutá	<a href="http://www.wago.com/2022-104/000-016">www.wago.com/2022-104/000-016</a>
	<b>Obj. č.: 2022-104/000-036</b> 1vodičová pružinová svorkovnice; 2,5 mm <sup>2</sup> ; 4pól.; 2,50 mm <sup>2</sup> ; Šedá / zelená – žlutá	<a href="http://www.wago.com/2022-104/000-036">www.wago.com/2022-104/000-036</a>
	<b>Obj. č.: 2022-104/000-037</b> 1vodičová pružinová svorkovnice; 2,5 mm <sup>2</sup> ; 4pól.; 2,50 mm <sup>2</sup> ; Zelená – žlutá / šedá	<a href="http://www.wago.com/2022-104/000-037">www.wago.com/2022-104/000-037</a>
	<b>Obj. č.: 2022-104/000-038</b> 1vodičová pružinová svorkovnice; 2,5 mm <sup>2</sup> ; 4pól.; 2,50 mm <sup>2</sup> ; Šedá / modrá / zelená – žlutá	<a href="http://www.wago.com/2022-104/000-038">www.wago.com/2022-104/000-038</a>
	<b>Obj. č.: 2022-104/000-039</b> 1vodičová pružinová svorkovnice; 2,5 mm <sup>2</sup> ; 4pól.; 2,50 mm <sup>2</sup> ; Zelená – žlutá, modrá, šedá	<a href="http://www.wago.com/2022-104/000-039">www.wago.com/2022-104/000-039</a>
	<b>Obj. č.: 2022-104/123-000</b> 1vodičová pružinová svorkovnice; Blokovací západka; 2,5 mm <sup>2</sup> ; 4pól.; 2,50 mm <sup>2</sup> ; Šedá	<a href="http://www.wago.com/2022-104/123-000">www.wago.com/2022-104/123-000</a>
	<b>Obj. č.: 2022-104/133-000</b> 1vodičová pružinová svorkovnice; Podložka pro odlehčení tahu; 2,5 mm <sup>2</sup> ; 4pól.; 2,50 mm <sup>2</sup> ; Šedá	<a href="http://www.wago.com/2022-104/133-000">www.wago.com/2022-104/133-000</a>
	<b>Obj. č.: 2022-104/143-000</b> 1vodičová pružinová svorkovnice; Podložka pro odlehčení tahu; 2,5 mm <sup>2</sup> ; 4pól.; 2,50 mm <sup>2</sup> ; Šedá	<a href="http://www.wago.com/2022-104/143-000">www.wago.com/2022-104/143-000</a>
	<b>Obj. č.: 2022-105</b> 1vodičová pružinová svorkovnice; 2,5 mm <sup>2</sup> ; 5pól.; 2,50 mm <sup>2</sup> ; Šedá	<a href="http://www.wago.com/2022-105">www.wago.com/2022-105</a>
	<b>Obj. č.: 2022-105/000-006</b> 1vodičová pružinová svorkovnice; 2,5 mm <sup>2</sup> ; 5pól.; 2,50 mm <sup>2</sup> ; Modrá	<a href="http://www.wago.com/2022-105/000-006">www.wago.com/2022-105/000-006</a>
	<b>Obj. č.: 2022-105/000-016</b> 1vodičová pružinová svorkovnice; 2,5 mm <sup>2</sup> ; 5pól.; 2,50 mm <sup>2</sup> ; Zeleno-žlutá	<a href="http://www.wago.com/2022-105/000-016">www.wago.com/2022-105/000-016</a>

	<p><b>Obj. č.: 2022-105/000-036</b>                      1 vodičová pružinová svorkovnice; 2,5 mm<sup>2</sup>; 5pól.; 2,50 mm<sup>2</sup>; Šedá / zelená – žlutá</p>	<a href="http://www.wago.com/2022-105/000-036">www.wago.com/2022-105/000-036</a>
	<p><b>Obj. č.: 2022-105/000-037</b>                      1 vodičová pružinová svorkovnice; 2,5 mm<sup>2</sup>; 5pól.; 2,50 mm<sup>2</sup>; Zelená – žlutá / šedá</p>	<a href="http://www.wago.com/2022-105/000-037">www.wago.com/2022-105/000-037</a>
	<p><b>Obj. č.: 2022-105/000-038</b>                      1 vodičová pružinová svorkovnice; 2,5 mm<sup>2</sup>; 5pól.; 2,50 mm<sup>2</sup>; Šedá / modrá / zelená – žlutá</p>	<a href="http://www.wago.com/2022-105/000-038">www.wago.com/2022-105/000-038</a>
	<p><b>Obj. č.: 2022-105/000-039</b>                      1 vodičová pružinová svorkovnice; 2,5 mm<sup>2</sup>; 5pól.; 2,50 mm<sup>2</sup>; Zelená – žlutá, modrá, šedá</p>	<a href="http://www.wago.com/2022-105/000-039">www.wago.com/2022-105/000-039</a>
	<p><b>Obj. č.: 2022-105/123-000</b>                      1 vodičová pružinová svorkovnice; Blokovací západka; 2,5 mm<sup>2</sup>; 5pól.; 2,50 mm<sup>2</sup>; Šedá</p>	<a href="http://www.wago.com/2022-105/123-000">www.wago.com/2022-105/123-000</a>
	<p><b>Obj. č.: 2022-105/134-000</b>                      1 vodičová pružinová svorkovnice; Podložka pro odlehčení tahu; 2,5 mm<sup>2</sup>; 5pól.; 2,50 mm<sup>2</sup>; Šedá</p>	<a href="http://www.wago.com/2022-105/134-000">www.wago.com/2022-105/134-000</a>
	<p><b>Obj. č.: 2022-105/144-000</b>                      1 vodičová pružinová svorkovnice; Podložka pro odlehčení tahu; 2,5 mm<sup>2</sup>; 5pól.; 2,50 mm<sup>2</sup>; Šedá</p>	<a href="http://www.wago.com/2022-105/144-000">www.wago.com/2022-105/144-000</a>
	<p><b>Obj. č.: 2022-106</b>                      1 vodičová pružinová svorkovnice; 2,5 mm<sup>2</sup>; 6pól.; 2,50 mm<sup>2</sup>; Šedá</p>	<a href="http://www.wago.com/2022-106">www.wago.com/2022-106</a>
	<p><b>Obj. č.: 2022-106/000-006</b>                      1 vodičová pružinová svorkovnice; 2,5 mm<sup>2</sup>; 6pól.; 2,50 mm<sup>2</sup>; Modrá</p>	<a href="http://www.wago.com/2022-106/000-006">www.wago.com/2022-106/000-006</a>
	<p><b>Obj. č.: 2022-106/000-016</b>                      1 vodičová pružinová svorkovnice; 2,5 mm<sup>2</sup>; 6pól.; 2,50 mm<sup>2</sup>; Zeleno-žlutá</p>	<a href="http://www.wago.com/2022-106/000-016">www.wago.com/2022-106/000-016</a>
	<p><b>Obj. č.: 2022-106/000-036</b>                      1 vodičová pružinová svorkovnice; 2,5 mm<sup>2</sup>; 6pól.; 2,50 mm<sup>2</sup>; Šedá / zelená – žlutá</p>	<a href="http://www.wago.com/2022-106/000-036">www.wago.com/2022-106/000-036</a>
	<p><b>Obj. č.: 2022-106/000-037</b>                      1 vodičová pružinová svorkovnice; 2,5 mm<sup>2</sup>; 6pól.; 2,50 mm<sup>2</sup>; Zelená – žlutá / šedá</p>	<a href="http://www.wago.com/2022-106/000-037">www.wago.com/2022-106/000-037</a>
	<p><b>Obj. č.: 2022-106/000-038</b>                      1 vodičová pružinová svorkovnice; 2,5 mm<sup>2</sup>; 6pól.; 2,50 mm<sup>2</sup>; Šedá / modrá / zelená – žlutá</p>	<a href="http://www.wago.com/2022-106/000-038">www.wago.com/2022-106/000-038</a>
	<p><b>Obj. č.: 2022-106/000-039</b>                      1 vodičová pružinová svorkovnice; 2,5 mm<sup>2</sup>; 6pól.; 2,50 mm<sup>2</sup>; Zelená – žlutá, modrá, šedá</p>	<a href="http://www.wago.com/2022-106/000-039">www.wago.com/2022-106/000-039</a>
	<p><b>Obj. č.: 2022-106/123-000</b>                      1 vodičová pružinová svorkovnice; Blokovací západka; 2,5 mm<sup>2</sup>; 6pól.; 2,50 mm<sup>2</sup>; Šedá</p>	<a href="http://www.wago.com/2022-106/123-000">www.wago.com/2022-106/123-000</a>

	<b>Obj. č.: 2022-106/134-000</b> 1 vodičová pružinová svorkovnice; Podložka pro odlehčení tahu; 2,5 mm <sup>2</sup> ; 6pól.; 2,50 mm <sup>2</sup> ; Šedá	<a href="http://www.wago.com/2022-106/134-000">www.wago.com/2022-106/134-000</a>
	<b>Obj. č.: 2022-106/144-000</b> 1 vodičová pružinová svorkovnice; Podložka pro odlehčení tahu; 2,5 mm <sup>2</sup> ; 6pól.; 2,50 mm <sup>2</sup> ; Šedá	<a href="http://www.wago.com/2022-106/144-000">www.wago.com/2022-106/144-000</a>
	<b>Obj. č.: 2022-107</b> 1 vodičová pružinová svorkovnice; 2,5 mm <sup>2</sup> ; 7pól.; 2,50 mm <sup>2</sup> ; Šedá	<a href="http://www.wago.com/2022-107">www.wago.com/2022-107</a>
	<b>Obj. č.: 2022-107/000-006</b> 1 vodičová pružinová svorkovnice; 2,5 mm <sup>2</sup> ; 7pól.; 2,50 mm <sup>2</sup> ; Modrá	<a href="http://www.wago.com/2022-107/000-006">www.wago.com/2022-107/000-006</a>
	<b>Obj. č.: 2022-107/000-016</b> 1 vodičová pružinová svorkovnice; 2,5 mm <sup>2</sup> ; 7pól.; 2,50 mm <sup>2</sup> ; Zeleno-žlutá	<a href="http://www.wago.com/2022-107/000-016">www.wago.com/2022-107/000-016</a>
	<b>Obj. č.: 2022-107/000-036</b> 1 vodičová pružinová svorkovnice; 2,5 mm <sup>2</sup> ; 7pól.; 2,50 mm <sup>2</sup> ; Šedá / zelená – žlutá	<a href="http://www.wago.com/2022-107/000-036">www.wago.com/2022-107/000-036</a>
	<b>Obj. č.: 2022-107/000-037</b> 1 vodičová pružinová svorkovnice; 2,5 mm <sup>2</sup> ; 7pól.; 2,50 mm <sup>2</sup> ; Zelená – žlutá / šedá	<a href="http://www.wago.com/2022-107/000-037">www.wago.com/2022-107/000-037</a>
	<b>Obj. č.: 2022-107/000-038</b> 1 vodičová pružinová svorkovnice; 2,5 mm <sup>2</sup> ; 7pól.; 2,50 mm <sup>2</sup> ; Šedá / modrá / zelená – žlutá	<a href="http://www.wago.com/2022-107/000-038">www.wago.com/2022-107/000-038</a>
	<b>Obj. č.: 2022-107/000-039</b> 1 vodičová pružinová svorkovnice; 2,5 mm <sup>2</sup> ; 7pól.; 2,50 mm <sup>2</sup> ; Zelená – žlutá, modrá, šedá	<a href="http://www.wago.com/2022-107/000-039">www.wago.com/2022-107/000-039</a>
	<b>Obj. č.: 2022-107/123-000</b> 1 vodičová pružinová svorkovnice; Blokovací západka; 2,5 mm <sup>2</sup> ; 7pól.; 2,50 mm <sup>2</sup> ; Šedá	<a href="http://www.wago.com/2022-107/123-000">www.wago.com/2022-107/123-000</a>
	<b>Obj. č.: 2022-107/135-000</b> 1 vodičová pružinová svorkovnice; Podložka pro odlehčení tahu; 2,5 mm <sup>2</sup> ; 7pól.; 2,50 mm <sup>2</sup> ; Šedá	<a href="http://www.wago.com/2022-107/135-000">www.wago.com/2022-107/135-000</a>
	<b>Obj. č.: 2022-107/145-000</b> 1 vodičová pružinová svorkovnice; Podložka pro odlehčení tahu; 2,5 mm <sup>2</sup> ; 7pól.; 2,50 mm <sup>2</sup> ; Šedá	<a href="http://www.wago.com/2022-107/145-000">www.wago.com/2022-107/145-000</a>
	<b>Obj. č.: 2022-108</b> 1 vodičová pružinová svorkovnice; 2,5 mm <sup>2</sup> ; 8pól.; 2,50 mm <sup>2</sup> ; Šedá	<a href="http://www.wago.com/2022-108">www.wago.com/2022-108</a>
	<b>Obj. č.: 2022-108/000-006</b> 1 vodičová pružinová svorkovnice; 2,5 mm <sup>2</sup> ; 8pól.; 2,50 mm <sup>2</sup> ; Modrá	<a href="http://www.wago.com/2022-108/000-006">www.wago.com/2022-108/000-006</a>
	<b>Obj. č.: 2022-108/000-016</b> 1 vodičová pružinová svorkovnice; 2,5 mm <sup>2</sup> ; 8pól.; 2,50 mm <sup>2</sup> ; Zeleno-žlutá	<a href="http://www.wago.com/2022-108/000-016">www.wago.com/2022-108/000-016</a>



**Obj. č.: 2022-108/000-036**  
1 vodičová pružinová svorkovnice; 2,5 mm<sup>2</sup>; 8pól.; 2,50 mm<sup>2</sup>; Šedá / zelená – žlutá

[www.wago.com/2022-108/000-036](http://www.wago.com/2022-108/000-036)



**Obj. č.: 2022-108/000-037**  
1 vodičová pružinová svorkovnice; 2,5 mm<sup>2</sup>; 8pól.; 2,50 mm<sup>2</sup>; Zelená – žlutá / šedá

[www.wago.com/2022-108/000-037](http://www.wago.com/2022-108/000-037)



**Obj. č.: 2022-108/000-038**  
1 vodičová pružinová svorkovnice; 2,5 mm<sup>2</sup>; 8pól.; 2,50 mm<sup>2</sup>; Šedá / modrá / zelená – žlutá

[www.wago.com/2022-108/000-038](http://www.wago.com/2022-108/000-038)



**Obj. č.: 2022-108/000-039**  
1 vodičová pružinová svorkovnice; 2,5 mm<sup>2</sup>; 8pól.; 2,50 mm<sup>2</sup>; Zelená – žlutá, modrá, šedá

[www.wago.com/2022-108/000-039](http://www.wago.com/2022-108/000-039)

**Obj. č.: 2022-108/123-000**  
1 vodičová pružinová svorkovnice; Blokovací západka; 2,5 mm<sup>2</sup>; 8pól.; 2,50 mm<sup>2</sup>; Šedá

[www.wago.com/2022-108/123-000](http://www.wago.com/2022-108/123-000)

**Obj. č.: 2022-108/135-000**  
1 vodičová pružinová svorkovnice; Podložka pro odlehčení tahu; 2,5 mm<sup>2</sup>; 8pól.; 2,50 mm<sup>2</sup>; Šedá

[www.wago.com/2022-108/135-000](http://www.wago.com/2022-108/135-000)

**Obj. č.: 2022-108/145-000**  
1 vodičová pružinová svorkovnice; Podložka pro odlehčení tahu; 2,5 mm<sup>2</sup>; 8pól.; 2,50 mm<sup>2</sup>; Šedá

[www.wago.com/2022-108/145-000](http://www.wago.com/2022-108/145-000)



**Obj. č.: 2022-109**  
1 vodičová pružinová svorkovnice; 2,5 mm<sup>2</sup>; 9pól.; 2,50 mm<sup>2</sup>; Šedá

[www.wago.com/2022-109](http://www.wago.com/2022-109)



**Obj. č.: 2022-109/000-006**  
1 vodičová pružinová svorkovnice; 2,5 mm<sup>2</sup>; 9pól.; 2,50 mm<sup>2</sup>; Modrá

[www.wago.com/2022-109/000-006](http://www.wago.com/2022-109/000-006)



**Obj. č.: 2022-109/000-016**  
1 vodičová pružinová svorkovnice; 2,5 mm<sup>2</sup>; 9pól.; 2,50 mm<sup>2</sup>; Zeleno-žlutá

[www.wago.com/2022-109/000-016](http://www.wago.com/2022-109/000-016)



**Obj. č.: 2022-109/000-036**  
1 vodičová pružinová svorkovnice; 2,5 mm<sup>2</sup>; 9pól.; 2,50 mm<sup>2</sup>; Šedá / zelená – žlutá

[www.wago.com/2022-109/000-036](http://www.wago.com/2022-109/000-036)



**Obj. č.: 2022-109/000-037**  
1 vodičová pružinová svorkovnice; 2,5 mm<sup>2</sup>; 9pól.; 2,50 mm<sup>2</sup>; Zelená – žlutá / šedá

[www.wago.com/2022-109/000-037](http://www.wago.com/2022-109/000-037)



**Obj. č.: 2022-109/000-038**  
1 vodičová pružinová svorkovnice; 2,5 mm<sup>2</sup>; 9pól.; 2,50 mm<sup>2</sup>; Šedá / modrá / zelená – žlutá

[www.wago.com/2022-109/000-038](http://www.wago.com/2022-109/000-038)













**Obj. č.: 2022-109/000-039**  
1 vodičová pružinová svorkovnice; 2,5 mm<sup>2</sup>; 9pól.; 2,50 mm<sup>2</sup>; Zelená – žlutá, modrá, šedá

[www.wago.com/2022-109/000-039](http://www.wago.com/2022-109/000-039)

**Obj. č.: 2022-109/123-000**  
1 vodičová pružinová svorkovnice; Blokovací západka; 2,5 mm<sup>2</sup>; 9pól.; 2,50 mm<sup>2</sup>; Šedá

[www.wago.com/2022-109/123-000](http://www.wago.com/2022-109/123-000)

	<b>Obj. č.: 2022-109/135-000</b> 1 vodičová pružinová svorkovnice; Podložka pro odlehčení tahu; 2,5 mm <sup>2</sup> ; 9pól.; 2,50 mm <sup>2</sup> ; Šedá	<a href="http://www.wago.com/2022-109/135-000">www.wago.com/2022-109/135-000</a>
	<b>Obj. č.: 2022-109/145-000</b> 1 vodičová pružinová svorkovnice; Podložka pro odlehčení tahu; 2,5 mm <sup>2</sup> ; 9pól.; 2,50 mm <sup>2</sup> ; Šedá	<a href="http://www.wago.com/2022-109/145-000">www.wago.com/2022-109/145-000</a>
	<b>Obj. č.: 2022-110</b> 1 vodičová pružinová svorkovnice; 2,5 mm <sup>2</sup> ; 10pól.; 2,50 mm <sup>2</sup> ; Šedá	<a href="http://www.wago.com/2022-110">www.wago.com/2022-110</a>
	<b>Obj. č.: 2022-110/000-006</b> 1 vodičová pružinová svorkovnice; 2,5 mm <sup>2</sup> ; 10pól.; 2,50 mm <sup>2</sup> ; Modrá	<a href="http://www.wago.com/2022-110/000-006">www.wago.com/2022-110/000-006</a>
	<b>Obj. č.: 2022-110/000-016</b> 1 vodičová pružinová svorkovnice; 2,5 mm <sup>2</sup> ; 10pól.; 2,50 mm <sup>2</sup> ; Zeleno-žlutá	<a href="http://www.wago.com/2022-110/000-016">www.wago.com/2022-110/000-016</a>
	<b>Obj. č.: 2022-110/000-036</b> 1 vodičová pružinová svorkovnice; 2,5 mm <sup>2</sup> ; 10pól.; 2,50 mm <sup>2</sup> ; Šedá / zelená – žlutá	<a href="http://www.wago.com/2022-110/000-036">www.wago.com/2022-110/000-036</a>
	<b>Obj. č.: 2022-110/000-037</b> 1 vodičová pružinová svorkovnice; 2,5 mm <sup>2</sup> ; 10pól.; 2,50 mm <sup>2</sup> ; Zelená – žlutá / šedá	<a href="http://www.wago.com/2022-110/000-037">www.wago.com/2022-110/000-037</a>
	<b>Obj. č.: 2022-110/000-038</b> 1 vodičová pružinová svorkovnice; 2,5 mm <sup>2</sup> ; 10pól.; 2,50 mm <sup>2</sup> ; Šedá / modrá / zelená – žlutá	<a href="http://www.wago.com/2022-110/000-038">www.wago.com/2022-110/000-038</a>
	<b>Obj. č.: 2022-110/000-039</b> 1 vodičová pružinová svorkovnice; 2,5 mm <sup>2</sup> ; 10pól.; 2,50 mm <sup>2</sup> ; Zelená – žlutá, modrá, šedá	<a href="http://www.wago.com/2022-110/000-039">www.wago.com/2022-110/000-039</a>
	<b>Obj. č.: 2022-110/123-000</b> 1 vodičová pružinová svorkovnice; Blokovací západka; 2,5 mm <sup>2</sup> ; 10pól.; 2,50 mm <sup>2</sup> ; Šedá	<a href="http://www.wago.com/2022-110/123-000">www.wago.com/2022-110/123-000</a>
	<b>Obj. č.: 2022-110/135-000</b> 1 vodičová pružinová svorkovnice; Podložka pro odlehčení tahu; 2,5 mm <sup>2</sup> ; 10pól.; 2,50 mm <sup>2</sup> ; Šedá	<a href="http://www.wago.com/2022-110/135-000">www.wago.com/2022-110/135-000</a>
	<b>Obj. č.: 2022-110/145-000</b> 1 vodičová pružinová svorkovnice; Podložka pro odlehčení tahu; 2,5 mm <sup>2</sup> ; 10pól.; 2,50 mm <sup>2</sup> ; Šedá	<a href="http://www.wago.com/2022-110/145-000">www.wago.com/2022-110/145-000</a>
	<b>Obj. č.: 2022-111</b> 1 vodičová pružinová svorkovnice; 2,5 mm <sup>2</sup> ; 11pól.; 2,50 mm <sup>2</sup> ; Šedá	<a href="http://www.wago.com/2022-111">www.wago.com/2022-111</a>
	<b>Obj. č.: 2022-111/000-006</b> 1 vodičová pružinová svorkovnice; 2,5 mm <sup>2</sup> ; 11pól.; 2,50 mm <sup>2</sup> ; Modrá	<a href="http://www.wago.com/2022-111/000-006">www.wago.com/2022-111/000-006</a>
	<b>Obj. č.: 2022-111/000-016</b> 1 vodičová pružinová svorkovnice; 2,5 mm <sup>2</sup> ; 11pól.; 2,50 mm <sup>2</sup> ; Zeleno-žlutá	<a href="http://www.wago.com/2022-111/000-016">www.wago.com/2022-111/000-016</a>



**Obj. č.: 2022-111/000-036**

1 vodičová pružinová svorkovnice; 2,5 mm<sup>2</sup>; 11pól.; 2,50 mm<sup>2</sup>; Šedá / zelená – žlutá

[www.wago.com/2022-111/000-036](http://www.wago.com/2022-111/000-036)



**Obj. č.: 2022-111/000-037**

1 vodičová pružinová svorkovnice; 2,5 mm<sup>2</sup>; 11pól.; 2,50 mm<sup>2</sup>; Zelená – žlutá / šedá

[www.wago.com/2022-111/000-037](http://www.wago.com/2022-111/000-037)



**Obj. č.: 2022-111/000-038**

1 vodičová pružinová svorkovnice; 2,5 mm<sup>2</sup>; 11pól.; 2,50 mm<sup>2</sup>; Šedá / modrá / zelená – žlutá

[www.wago.com/2022-111/000-038](http://www.wago.com/2022-111/000-038)



**Obj. č.: 2022-111/000-039**

1 vodičová pružinová svorkovnice; 2,5 mm<sup>2</sup>; 11pól.; 2,50 mm<sup>2</sup>; Zelená – žlutá, modrá, šedá

[www.wago.com/2022-111/000-039](http://www.wago.com/2022-111/000-039)

**Obj. č.: 2022-111/126-000**

1 vodičová pružinová svorkovnice; Blokovací západka; 2,5 mm<sup>2</sup>; 11pól.; 2,50 mm<sup>2</sup>; Šedá

[www.wago.com/2022-111/126-000](http://www.wago.com/2022-111/126-000)

**Obj. č.: 2022-111/136-000**

1 vodičová pružinová svorkovnice; Podložka pro odlehčení tahu; 2,5 mm<sup>2</sup>; 11pól.; 2,50 mm<sup>2</sup>; Šedá

[www.wago.com/2022-111/136-000](http://www.wago.com/2022-111/136-000)

**Obj. č.: 2022-111/146-000**

1 vodičová pružinová svorkovnice; Podložka pro odlehčení tahu; 2,5 mm<sup>2</sup>; 11pól.; 2,50 mm<sup>2</sup>; Šedá

[www.wago.com/2022-111/146-000](http://www.wago.com/2022-111/146-000)



**Obj. č.: 2022-112**

1 vodičová pružinová svorkovnice; 2,5 mm<sup>2</sup>; 12pól.; 2,50 mm<sup>2</sup>; Šedá

[www.wago.com/2022-112](http://www.wago.com/2022-112)



**Obj. č.: 2022-112/000-006**

1 vodičová pružinová svorkovnice; 2,5 mm<sup>2</sup>; 12pól.; 2,50 mm<sup>2</sup>; Modrá

[www.wago.com/2022-112/000-006](http://www.wago.com/2022-112/000-006)



**Obj. č.: 2022-112/000-016**

1 vodičová pružinová svorkovnice; 2,5 mm<sup>2</sup>; 12pól.; 2,50 mm<sup>2</sup>; Zeleno-žlutá

[www.wago.com/2022-112/000-016](http://www.wago.com/2022-112/000-016)



**Obj. č.: 2022-112/000-036**

1 vodičová pružinová svorkovnice; 2,5 mm<sup>2</sup>; 12pól.; 2,50 mm<sup>2</sup>; Šedá / zelená – žlutá

[www.wago.com/2022-112/000-036](http://www.wago.com/2022-112/000-036)



**Obj. č.: 2022-112/000-037**

1 vodičová pružinová svorkovnice; 2,5 mm<sup>2</sup>; 12pól.; 2,50 mm<sup>2</sup>; Zelená – žlutá / šedá

[www.wago.com/2022-112/000-037](http://www.wago.com/2022-112/000-037)



**Obj. č.: 2022-112/000-038**

1 vodičová pružinová svorkovnice; 2,5 mm<sup>2</sup>; 12pól.; 2,50 mm<sup>2</sup>; Šedá / modrá / zelená – žlutá

[www.wago.com/2022-112/000-038](http://www.wago.com/2022-112/000-038)



**Obj. č.: 2022-112/000-039**











1 vodičová pružinová svorkovnice; 2,5 mm<sup>2</sup>; 12pól.; 2,50 mm<sup>2</sup>; Zelená – žlutá, modrá, šedá

[www.wago.com/2022-112/000-039](http://www.wago.com/2022-112/000-039)

**Obj. č.: 2022-112/126-000**

1 vodičová pružinová svorkovnice; Blokovací západka; 2,5 mm<sup>2</sup>; 12pól.; 2,50 mm<sup>2</sup>; Šedá

[www.wago.com/2022-112/126-000](http://www.wago.com/2022-112/126-000)

	<b>Obj. č.: 2022-112/136-000</b> 1 vodičová pružinová svorkovnice; Podložka pro odlehčení tahu; 2,5 mm <sup>2</sup> ; 12pól.; 2,50 mm <sup>2</sup> ; Šedá	<a href="http://www.wago.com/2022-112/136-000">www.wago.com/2022-112/136-000</a>
	<b>Obj. č.: 2022-112/146-000</b> 1 vodičová pružinová svorkovnice; Podložka pro odlehčení tahu; 2,5 mm <sup>2</sup> ; 12pól.; 2,50 mm <sup>2</sup> ; Šedá	<a href="http://www.wago.com/2022-112/146-000">www.wago.com/2022-112/146-000</a>
	<b>Obj. č.: 2022-113</b> 1 vodičová pružinová svorkovnice; 2,5 mm <sup>2</sup> ; 13pól.; 2,50 mm <sup>2</sup> ; Šedá	<a href="http://www.wago.com/2022-113">www.wago.com/2022-113</a>
	<b>Obj. č.: 2022-113/000-006</b> 1 vodičová pružinová svorkovnice; 2,5 mm <sup>2</sup> ; 13pól.; 2,50 mm <sup>2</sup> ; Modrá	<a href="http://www.wago.com/2022-113/000-006">www.wago.com/2022-113/000-006</a>
	<b>Obj. č.: 2022-113/000-016</b> 1 vodičová pružinová svorkovnice; 2,5 mm <sup>2</sup> ; 13pól.; 2,50 mm <sup>2</sup> ; Zeleno-žlutá	<a href="http://www.wago.com/2022-113/000-016">www.wago.com/2022-113/000-016</a>
	<b>Obj. č.: 2022-113/000-036</b> 1 vodičová pružinová svorkovnice; 2,5 mm <sup>2</sup> ; 13pól.; 2,50 mm <sup>2</sup> ; Šedá / zelená – žlutá	<a href="http://www.wago.com/2022-113/000-036">www.wago.com/2022-113/000-036</a>
	<b>Obj. č.: 2022-113/000-037</b> 1 vodičová pružinová svorkovnice; 2,5 mm <sup>2</sup> ; 13pól.; 2,50 mm <sup>2</sup> ; Zelená – žlutá / šedá	<a href="http://www.wago.com/2022-113/000-037">www.wago.com/2022-113/000-037</a>
	<b>Obj. č.: 2022-113/000-038</b> 1 vodičová pružinová svorkovnice; 2,5 mm <sup>2</sup> ; 13pól.; 2,50 mm <sup>2</sup> ; Šedá / modrá / zelená – žlutá	<a href="http://www.wago.com/2022-113/000-038">www.wago.com/2022-113/000-038</a>
	<b>Obj. č.: 2022-113/000-039</b> 1 vodičová pružinová svorkovnice; 2,5 mm <sup>2</sup> ; 13pól.; 2,50 mm <sup>2</sup> ; Zelená – žlutá, modrá, šedá	<a href="http://www.wago.com/2022-113/000-039">www.wago.com/2022-113/000-039</a>
	<b>Obj. č.: 2022-113/126-000</b> 1 vodičová pružinová svorkovnice; Blokovací západka; 2,5 mm <sup>2</sup> ; 13pól.; 2,50 mm <sup>2</sup> ; Šedá	<a href="http://www.wago.com/2022-113/126-000">www.wago.com/2022-113/126-000</a>
	<b>Obj. č.: 2022-113/136-000</b> 1 vodičová pružinová svorkovnice; Podložka pro odlehčení tahu; 2,5 mm <sup>2</sup> ; 13pól.; 2,50 mm <sup>2</sup> ; Šedá	<a href="http://www.wago.com/2022-113/136-000">www.wago.com/2022-113/136-000</a>
	<b>Obj. č.: 2022-113/146-000</b> 1 vodičová pružinová svorkovnice; Podložka pro odlehčení tahu; 2,5 mm <sup>2</sup> ; 13pól.; 2,50 mm <sup>2</sup> ; Šedá	<a href="http://www.wago.com/2022-113/146-000">www.wago.com/2022-113/146-000</a>
	<b>Obj. č.: 2022-114</b> 1 vodičová pružinová svorkovnice; 2,5 mm <sup>2</sup> ; 14pól.; 2,50 mm <sup>2</sup> ; Šedá	<a href="http://www.wago.com/2022-114">www.wago.com/2022-114</a>
	<b>Obj. č.: 2022-114/000-006</b> 1 vodičová pružinová svorkovnice; 2,5 mm <sup>2</sup> ; 14pól.; 2,50 mm <sup>2</sup> ; Modrá	<a href="http://www.wago.com/2022-114/000-006">www.wago.com/2022-114/000-006</a>
	<b>Obj. č.: 2022-114/000-016</b> 1 vodičová pružinová svorkovnice; 2,5 mm <sup>2</sup> ; 14pól.; 2,50 mm <sup>2</sup> ; Zeleno-žlutá	<a href="http://www.wago.com/2022-114/000-016">www.wago.com/2022-114/000-016</a>





**Obj. č.: 2022-114/000-036**  
1 vodičová pružinová svorkovnice; 2,5 mm<sup>2</sup>; 14pól.; 2,50 mm<sup>2</sup>; Šedá / zelená – žlutá

[www.wago.com/2022-114/000-036](http://www.wago.com/2022-114/000-036)



**Obj. č.: 2022-114/000-037**  
1 vodičová pružinová svorkovnice; 2,5 mm<sup>2</sup>; 14pól.; 2,50 mm<sup>2</sup>; Zelená – žlutá / šedá

[www.wago.com/2022-114/000-037](http://www.wago.com/2022-114/000-037)



**Obj. č.: 2022-114/000-038**  
1 vodičová pružinová svorkovnice; 2,5 mm<sup>2</sup>; 14pól.; 2,50 mm<sup>2</sup>; Šedá / modrá / zelená – žlutá

[www.wago.com/2022-114/000-038](http://www.wago.com/2022-114/000-038)



**Obj. č.: 2022-114/000-039**  
1 vodičová pružinová svorkovnice; 2,5 mm<sup>2</sup>; 14pól.; 2,50 mm<sup>2</sup>; Zelená – žlutá, modrá, šedá

[www.wago.com/2022-114/000-039](http://www.wago.com/2022-114/000-039)

**Obj. č.: 2022-114/126-000**  
1 vodičová pružinová svorkovnice; Blokovací západka; 2,5 mm<sup>2</sup>; 14pól.; 2,50 mm<sup>2</sup>; Šedá

[www.wago.com/2022-114/126-000](http://www.wago.com/2022-114/126-000)

**Obj. č.: 2022-114/136-000**  
1 vodičová pružinová svorkovnice; Podložka pro odlehčení tahu; 2,5 mm<sup>2</sup>; 14pól.; 2,50 mm<sup>2</sup>; Šedá

[www.wago.com/2022-114/136-000](http://www.wago.com/2022-114/136-000)

**Obj. č.: 2022-114/146-000**  
1 vodičová pružinová svorkovnice; Podložka pro odlehčení tahu; 2,5 mm<sup>2</sup>; 14pól.; 2,50 mm<sup>2</sup>; Šedá

[www.wago.com/2022-114/146-000](http://www.wago.com/2022-114/146-000)



**Obj. č.: 2022-115**  
1 vodičová pružinová svorkovnice; 2,5 mm<sup>2</sup>; 15pól.; 2,50 mm<sup>2</sup>; Šedá

[www.wago.com/2022-115](http://www.wago.com/2022-115)



**Obj. č.: 2022-115/000-006**  
1 vodičová pružinová svorkovnice; 2,5 mm<sup>2</sup>; 15pól.; 2,50 mm<sup>2</sup>; Modrá

[www.wago.com/2022-115/000-006](http://www.wago.com/2022-115/000-006)



**Obj. č.: 2022-115/000-016**  
1 vodičová pružinová svorkovnice; 2,5 mm<sup>2</sup>; 15pól.; 2,50 mm<sup>2</sup>; Zeleno-žlutá

[www.wago.com/2022-115/000-016](http://www.wago.com/2022-115/000-016)



**Obj. č.: 2022-115/000-036**  
1 vodičová pružinová svorkovnice; 2,5 mm<sup>2</sup>; 15pól.; 2,50 mm<sup>2</sup>; Šedá / zelená – žlutá

[www.wago.com/2022-115/000-036](http://www.wago.com/2022-115/000-036)



**Obj. č.: 2022-115/000-037**  
1 vodičová pružinová svorkovnice; 2,5 mm<sup>2</sup>; 15pól.; 2,50 mm<sup>2</sup>; Zelená – žlutá / šedá

[www.wago.com/2022-115/000-037](http://www.wago.com/2022-115/000-037)



**Obj. č.: 2022-115/000-038**  
1 vodičová pružinová svorkovnice; 2,5 mm<sup>2</sup>; 15pól.; 2,50 mm<sup>2</sup>; Šedá / modrá / zelená – žlutá

[www.wago.com/2022-115/000-038](http://www.wago.com/2022-115/000-038)



**Obj. č.: 2022-115/000-039**  
1 vodičová pružinová svorkovnice; 2,5 mm<sup>2</sup>; 15pól.; 2,50 mm<sup>2</sup>; Zelená – žlutá, modrá, šedá

[www.wago.com/2022-115/000-039](http://www.wago.com/2022-115/000-039)

**Obj. č.: 2022-115/127-000**  
1 vodičová pružinová svorkovnice; Blokovací západka; 2,5 mm<sup>2</sup>; 15pól.; 2,50 mm<sup>2</sup>; Šedá

[www.wago.com/2022-115/127-000](http://www.wago.com/2022-115/127-000)













Obj. č.: 2022-115/137-000

1 vodičová pružinová svorkovnice; Podložka pro odlehčení tahu; 2,5 mm<sup>2</sup>; 15pól.; 2,50 mm<sup>2</sup>; Šedá[www.wago.com/2022-115/137-000](http://www.wago.com/2022-115/137-000)

Obj. č.: 2022-115/147-000

1 vodičová pružinová svorkovnice; Podložka pro odlehčení tahu; 2,5 mm<sup>2</sup>; 15pól.; 2,50 mm<sup>2</sup>; Šedá[www.wago.com/2022-115/147-000](http://www.wago.com/2022-115/147-000)

## General accessories

	Obj. č.: 2022-161 1 vodičový počáteční modul s pružinovou svorkovnicí; S integrovanou koncovou bočnicí; 2,5 mm <sup>2</sup> ; 1pól.; 2,50 mm <sup>2</sup> ; Šedá	<a href="http://www.wago.com/2022-161">www.wago.com/2022-161</a>
	Obj. č.: 2022-162 1 vodičový počáteční modul s pružinovou svorkovnicí; S integrovanou koncovou bočnicí; 2,5 mm <sup>2</sup> ; 1pól.; 2,50 mm <sup>2</sup> ; Oranžová	<a href="http://www.wago.com/2022-162">www.wago.com/2022-162</a>
	Obj. č.: 2022-164 1 vodičový počáteční modul s pružinovou svorkovnicí; S integrovanou koncovou bočnicí; 2,5 mm <sup>2</sup> ; 1pól.; 2,50 mm <sup>2</sup> ; Modrá	<a href="http://www.wago.com/2022-164">www.wago.com/2022-164</a>
	Obj. č.: 2022-167 1 vodičový počáteční modul s pružinovou svorkovnicí; S integrovanou koncovou bočnicí; 2,5 mm <sup>2</sup> ; 1pól.; 2,50 mm <sup>2</sup> ; Zeleno-žlutá	<a href="http://www.wago.com/2022-167">www.wago.com/2022-167</a>
	Obj. č.: 2022-171 1 vodičový středový modul s pružinovou svorkovnicí; 2,5 mm <sup>2</sup> ; 1pól.; 2,50 mm <sup>2</sup> ; Šedá	<a href="http://www.wago.com/2022-171">www.wago.com/2022-171</a>
	Obj. č.: 2022-172 1 vodičový středový modul s pružinovou svorkovnicí; 2,5 mm <sup>2</sup> ; 1pól.; 2,50 mm <sup>2</sup> ; Oranžová	<a href="http://www.wago.com/2022-172">www.wago.com/2022-172</a>
	Obj. č.: 2022-174 1 vodičový středový modul s pružinovou svorkovnicí; 2,5 mm <sup>2</sup> ; 1pól.; 2,50 mm <sup>2</sup> ; Modrá	<a href="http://www.wago.com/2022-174">www.wago.com/2022-174</a>
	Obj. č.: 2022-177 1 vodičový středový modul s pružinovou svorkovnicí; 2,5 mm <sup>2</sup> ; 1pól.; 2,50 mm <sup>2</sup> ; Zeleno-žlutá	<a href="http://www.wago.com/2022-177">www.wago.com/2022-177</a>
	Obj. č.: 2022-181 1 vodičový koncový modul s pružinovou svorkovnicí; 2,5 mm <sup>2</sup> ; 1pól.; 2,50 mm <sup>2</sup> ; Šedá	<a href="http://www.wago.com/2022-181">www.wago.com/2022-181</a>
	Obj. č.: 2022-182 1 vodičový koncový modul s pružinovou svorkovnicí; 2,5 mm <sup>2</sup> ; 1pól.; 2,50 mm <sup>2</sup> ; Oranžová	<a href="http://www.wago.com/2022-182">www.wago.com/2022-182</a>
	Obj. č.: 2022-184 1 vodičový koncový modul s pružinovou svorkovnicí; 2,5 mm <sup>2</sup> ; 1pól.; 2,50 mm <sup>2</sup> ; Modrá	<a href="http://www.wago.com/2022-184">www.wago.com/2022-184</a>
	Obj. č.: 2022-187 1 vodičový koncový modul s pružinovou svorkovnicí; 2,5 mm <sup>2</sup> ; 1pól.; 2,50 mm <sup>2</sup> ; Zeleno-žlutá	<a href="http://www.wago.com/2022-187">www.wago.com/2022-187</a>

## Protective Warning Marker















	Obj. č.: 2002-115 Výstražný kryt; S černým symbolem blesku; Pro 5 svorek; Žlutá	<a href="http://www.wago.com/2002-115">www.wago.com/2002-115</a>
--	--	--















## tools

	Obj. č.: 210-720 Ovládací nástroj; Břit: 3,5 × 0,5 mm; S částečně izolovanou rukojetí	<a href="http://www.wago.com/210-720">www.wago.com/210-720</a>
--	--	--

## Marking accessories

	Obj. č.: 2009-110 Popisovací páska; Na cívice; Neflexibilní; Bez potisku; Možnost naklapnutí; Bílá	<a href="http://www.wago.com/2009-110">www.wago.com/2009-110</a>
--	---	--

	<b>Obj. č.: 2009-115</b> WMB Inline; Pro Smart Printer; Na cívce; Flexibilní, 5–5,2 mm; Bez potisku; Možnost naklapnutí; Bílá	<a href="http://www.wago.com/2009-115">www.wago.com/2009-115</a>
	<b>Obj. č.: 2009-115/000-002</b> WMB Inline; Pro Smart Printer; Na cívce; Flexibilní, 5–5,2 mm; Bez potisku; Možnost naklapnutí; Žlutá	<a href="http://www.wago.com/2009-115/000-002">www.wago.com/2009-115/000-002</a>
	<b>Obj. č.: 2009-115/000-006</b> WMB Inline; Pro Smart Printer; Na cívce; Flexibilní, 5–5,2 mm; Bez potisku; Možnost naklapnutí; Modrá	<a href="http://www.wago.com/2009-115/000-006">www.wago.com/2009-115/000-006</a>
	<b>Obj. č.: 2009-115/000-007</b> WMB Inline; Pro Smart Printer; Na cívce; Flexibilní, 5–5,2 mm; Bez potisku; Možnost naklapnutí; Šedá	<a href="http://www.wago.com/2009-115/000-007">www.wago.com/2009-115/000-007</a>
	<b>Obj. č.: 2009-115/000-012</b> WMB Inline; Pro Smart Printer; Na cívce; Flexibilní, 5–5,2 mm; Bez potisku; Možnost naklapnutí; Oranžová	<a href="http://www.wago.com/2009-115/000-012">www.wago.com/2009-115/000-012</a>
	<b>Obj. č.: 2009-115/000-017</b> WMB Inline; Pro Smart Printer; Na cívce; Flexibilní, 5–5,2 mm; Bez potisku; Možnost naklapnutí; Světle zelená	<a href="http://www.wago.com/2009-115/000-017">www.wago.com/2009-115/000-017</a>
	<b>Obj. č.: 2009-115/000-023</b> WMB Inline; Pro Smart Printer; Na cívce; Flexibilní, 5–5,2 mm; Bez potisku; Možnost naklapnutí; Zelená	<a href="http://www.wago.com/2009-115/000-023">www.wago.com/2009-115/000-023</a>
	<b>Obj. č.: 2009-115/000-024</b> WMB Inline; Pro Smart Printer; Na cívce; Flexibilní, 5–5,2 mm; Bez potisku; Možnost naklapnutí; Fialová	<a href="http://www.wago.com/2009-115/000-024">www.wago.com/2009-115/000-024</a>
	<b>Obj. č.: 2009-145</b> Mini-WSB Inline; Pro Smart Printer; Na cívce; Flexibilní, 5–5,2 mm; Bez potisku; Možnost naklapnutí; Bílá	<a href="http://www.wago.com/2009-145">www.wago.com/2009-145</a>
	<b>Obj. č.: 2009-145/000-002</b> Mini-WSB Inline; Pro Smart Printer; Na cívce; Flexibilní, 5–5,2 mm; Bez potisku; Možnost naklapnutí; Žlutá	<a href="http://www.wago.com/2009-145/000-002">www.wago.com/2009-145/000-002</a>
	<b>Obj. č.: 2009-145/000-005</b> Mini-WSB Inline; Pro Smart Printer; Na cívce; Flexibilní, 5–5,2 mm; Bez potisku; Možnost naklapnutí; Červená	<a href="http://www.wago.com/2009-145/000-005">www.wago.com/2009-145/000-005</a>
	<b>Obj. č.: 2009-145/000-006</b> Mini-WSB Inline; Pro Smart Printer; Na cívce; Flexibilní, 5–5,2 mm; Bez potisku; Možnost naklapnutí; Modrá	<a href="http://www.wago.com/2009-145/000-006">www.wago.com/2009-145/000-006</a>
	<b>Obj. č.: 2009-145/000-007</b> Mini-WSB Inline; Pro Smart Printer; Na cívce; Flexibilní, 5–5,2 mm; Bez potisku; Možnost naklapnutí; Šedá	<a href="http://www.wago.com/2009-145/000-007">www.wago.com/2009-145/000-007</a>
	<b>Obj. č.: 2009-145/000-012</b> Mini-WSB Inline; Pro Smart Printer; Na cívce; Flexibilní, 5–5,2 mm; Bez potisku; Možnost naklapnutí; Oranžová	<a href="http://www.wago.com/2009-145/000-012">www.wago.com/2009-145/000-012</a>
	<b>Obj. č.: 2009-145/000-023</b> Mini-WSB Inline; Pro Smart Printer; Na cívce; Flexibilní, 5–5,2 mm; Bez potisku; Možnost naklapnutí; Zelená	<a href="http://www.wago.com/2009-145/000-023">www.wago.com/2009-145/000-023</a>

	<p><b>Obj. č.: 2009-145/000-024</b>                  Mini-WSB Inline; Pro Smart Printer; Na cívice; Flexibilní, 5–5,2 mm; Bez potisku; Možnost naklapnutí; Fialová</p>	<p><a href="http://www.wago.com/2009-145/000-024">www.wago.com/2009-145/000-024</a></p>
	<p><b>Obj. č.: 2009-198</b>                  Adaptér</p>	<p><a href="http://www.wago.com/2009-198">www.wago.com/2009-198</a></p>
	<p><b>Obj. č.: 248-501</b>                  Systém rychlého popisování Mini-WSB; Bez potisku; Šířka štítků 5 mm; 10 řad po 10 štítcích na každé kartě</p>	<p><a href="http://www.wago.com/248-501">www.wago.com/248-501</a></p>
	<p><b>Obj. č.: 248-501/000-002</b>                  Popisovací karta Mini-WSB; Jako karta; Neflexibilní; Bez potisku; Možnost naklapnutí; Žlutá</p>	<p><a href="http://www.wago.com/248-501/000-002">www.wago.com/248-501/000-002</a></p>
	<p><b>Obj. č.: 248-501/000-005</b>                  Popisovací karta Mini-WSB; Jako karta; Neflexibilní; Bez potisku; Možnost naklapnutí; Červená</p>	<p><a href="http://www.wago.com/248-501/000-005">www.wago.com/248-501/000-005</a></p>
	<p><b>Obj. č.: 248-501/000-006</b>                  Popisovací karta Mini-WSB; Jako karta; Neflexibilní; Bez potisku; Možnost naklapnutí; Modrá</p>	<p><a href="http://www.wago.com/248-501/000-006">www.wago.com/248-501/000-006</a></p>
	<p><b>Obj. č.: 248-501/000-007</b>                  Popisovací karta Mini-WSB; Jako karta; Neflexibilní; Bez potisku; Možnost naklapnutí; Šedá</p>	<p><a href="http://www.wago.com/248-501/000-007">www.wago.com/248-501/000-007</a></p>
	<p><b>Obj. č.: 248-501/000-012</b>                  Popisovací karta Mini-WSB; Jako karta; Neflexibilní; Bez potisku; Možnost naklapnutí; Oranžová</p>	<p><a href="http://www.wago.com/248-501/000-012">www.wago.com/248-501/000-012</a></p>
	<p><b>Obj. č.: 248-501/000-017</b>                  Popisovací karta Mini-WSB; Jako karta; Neflexibilní; Bez potisku; Možnost naklapnutí; Světle zelená</p>	<p><a href="http://www.wago.com/248-501/000-017">www.wago.com/248-501/000-017</a></p>
	<p><b>Obj. č.: 248-501/000-023</b>                  Popisovací karta Mini-WSB; Jako karta; Neflexibilní; Bez potisku; Možnost naklapnutí; Zelená</p>	<p><a href="http://www.wago.com/248-501/000-023">www.wago.com/248-501/000-023</a></p>
	<p><b>Obj. č.: 248-501/000-024</b>                  Popisovací karta Mini-WSB; Jako karta; Neflexibilní; Bez potisku; Možnost naklapnutí; Fialová</p>	<p><a href="http://www.wago.com/248-501/000-024">www.wago.com/248-501/000-024</a></p>
	<p><b>Obj. č.: 793-501</b>                  Popisovací karta WMB; Jako karta; Neflexibilní; Bez potisku; Možnost naklapnutí; Bílá</p>	<p><a href="http://www.wago.com/793-501">www.wago.com/793-501</a></p>
	<p><b>Obj. č.: 793-501/000-002</b>                  Popisovací karta WMB; Jako karta; Neflexibilní; Bez potisku; Možnost naklapnutí; Bílá</p>	<p><a href="http://www.wago.com/793-501/000-002">www.wago.com/793-501/000-002</a></p>
	<p><b>Obj. č.: 793-501/000-005</b>                  Popisovací karta WMB; Jako karta; Neflexibilní; Bez potisku; Možnost naklapnutí; Červená</p>	<p><a href="http://www.wago.com/793-501/000-005">www.wago.com/793-501/000-005</a></p>
	<p><b>Obj. č.: 793-501/000-006</b>                  Popisovací karta WMB; Jako karta; Neflexibilní; Bez potisku; Možnost naklapnutí; Modrá</p>	<p><a href="http://www.wago.com/793-501/000-006">www.wago.com/793-501/000-006</a></p>

**Obj. č.: 793-501/000-007**

Popisovací karta WMB; Jako karta; Neflexibilní; Bez potisku; Možnost naklapnutí; Šedá

[www.wago.com/793-501/000-007](http://www.wago.com/793-501/000-007)**Obj. č.: 793-501/000-012**

Popisovací karta WMB; Jako karta; Neflexibilní; Bez potisku; Možnost naklapnutí; Oranžová

[www.wago.com/793-501/000-012](http://www.wago.com/793-501/000-012)**Obj. č.: 793-501/000-017**

Popisovací karta WMB; Jako karta; Neflexibilní; Bez potisku; Možnost naklapnutí; Světle zelená

[www.wago.com/793-501/000-017](http://www.wago.com/793-501/000-017)**Obj. č.: 793-501/000-023**

Popisovací karta WMB; Jako karta; Neflexibilní; Bez potisku; Možnost naklapnutí; Zelená

[www.wago.com/793-501/000-023](http://www.wago.com/793-501/000-023)**Obj. č.: 793-501/000-024**

Popisovací karta WMB; Jako karta; Neflexibilní; Bez potisku; Možnost naklapnutí; Fialová

[www.wago.com/793-501/000-024](http://www.wago.com/793-501/000-024)**Obj. č.: 793-5501**

Popisovací karta WMB; Jako karta; Pro svorky o šířce 5–17,5 mm; Flexibilní, 5–5,2 mm; Bez potisku; Možnost naklapnutí; Bílá

[www.wago.com/793-5501](http://www.wago.com/793-5501)**Obj. č.: 793-5501/000-002**

Popisovací karta WMB; Jako karta; Pro svorky o šířce 5–17,5 mm; Flexibilní, 5–5,2 mm; Bez potisku; Možnost naklapnutí; Žlutá

[www.wago.com/793-5501/000-002](http://www.wago.com/793-5501/000-002)**Obj. č.: 793-5501/000-005**

Popisovací karta WMB; Jako karta; Flexibilní, 5–5,2 mm; Bez potisku; Možnost naklapnutí; Červená

[www.wago.com/793-5501/000-005](http://www.wago.com/793-5501/000-005)**Obj. č.: 793-5501/000-006**

Popisovací karta WMB; Jako karta; Flexibilní, 5–5,2 mm; Bez potisku; Možnost naklapnutí; Modrá

[www.wago.com/793-5501/000-006](http://www.wago.com/793-5501/000-006)**Obj. č.: 793-5501/000-007**

Popisovací karta WMB; Jako karta; Flexibilní, 5–5,2 mm; Bez potisku; Možnost naklapnutí; Šedá

[www.wago.com/793-5501/000-007](http://www.wago.com/793-5501/000-007)**Obj. č.: 793-5501/000-012**

Popisovací karta WMB; Jako karta; Flexibilní, 5–5,2 mm; Bez potisku; Možnost naklapnutí; Oranžová

[www.wago.com/793-5501/000-012](http://www.wago.com/793-5501/000-012)**Obj. č.: 793-5501/000-017**

Popisovací karta WMB; Jako karta; Flexibilní, 5–5,2 mm; Bez potisku; Možnost naklapnutí; Světle zelená













[www.wago.com/793-5501/000-017](http://www.wago.com/793-5501/000-017)**Obj. č.: 793-5501/000-023**

Popisovací karta WMB; Jako karta; Flexibilní, 5–5,2 mm; Bez potisku; Možnost naklapnutí; Zelená

[www.wago.com/793-5501/000-023](http://www.wago.com/793-5501/000-023)**Obj. č.: 793-5501/000-024**

Popisovací karta WMB; Jako karta; Flexibilní, 5–5,2 mm; Bez potisku; Možnost naklapnutí; Fialová

[www.wago.com/793-5501/000-024](http://www.wago.com/793-5501/000-024)**ferrule****Obj. č.: 216-241**

	Ferrule; Sleeve for 0.5 mm <sup>2</sup> / 20 AWG; insulated; electro-tin plated; electrolytic copper; gastight crimped; acc. to DIN 46228, Part 4/09.90; white	<a href="http://www.wago.com/216-241">www.wago.com/216-241</a>
	<b>Obj. č.: 216-242</b>	
	Ferrule; Sleeve for 0.75 mm <sup>2</sup> / 18 AWG; insulated; electro-tin plated; electrolytic copper; gastight crimped; acc. to DIN 46228, Part 4/09.90; gray	<a href="http://www.wago.com/216-242">www.wago.com/216-242</a>
	<b>Obj. č.: 216-243</b>	
	Dutinka; Objímka na 1 mm <sup>2</sup> / AWG 18; S plastovým límcem; Galvanicky pocínováno; Elektrolytická měď; Plynotěsně osazena; Dle DIN 46228, část 4/09.90; Červená	<a href="http://www.wago.com/216-243">www.wago.com/216-243</a>
	<b>Obj. č.: 216-244</b>	
	Dutinka; Objímka na 1,5 mm <sup>2</sup> / AWG 16; S plastovým límcem; Galvanicky pocínováno; Elektrolytická měď; Plynotěsně osazena; Dle DIN 46228, část 4/09.90; Černá	<a href="http://www.wago.com/216-244">www.wago.com/216-244</a>
	<b>Obj. č.: 216-246</b>	
	Dutinka; Objímka na 2,5 mm <sup>2</sup> / AWG 14; S plastovým límcem; Galvanicky pocínováno; Elektrolytická měď; Plynotěsně osazena; Dle DIN 46228, část 4/09.90; Modrá	<a href="http://www.wago.com/216-246">www.wago.com/216-246</a>
	<b>Obj. č.: 216-262</b>	
	Ferrule; Sleeve for 0.75 mm <sup>2</sup> / 18 AWG; insulated; electro-tin plated; electrolytic copper; gastight crimped; acc. to DIN 46228, Part 4/09.90; gray	<a href="http://www.wago.com/216-262">www.wago.com/216-262</a>
	<b>Obj. č.: 216-263</b>	
	Dutinka; Objímka na 1 mm <sup>2</sup> / AWG 18; S plastovým límcem; Galvanicky pocínováno; Elektrolytická měď; Plynotěsně osazena; Dle DIN 46228, část 4/09.90; Červená	<a href="http://www.wago.com/216-263">www.wago.com/216-263</a>
	<b>Obj. č.: 216-264</b>	
	Dutinka; Objímka na 1,5 mm <sup>2</sup> / AWG 16; S plastovým límcem; Galvanicky pocínováno; Elektrolytická měď; Plynotěsně osazena; Dle DIN 46228, část 4/09.90; Černá	<a href="http://www.wago.com/216-264">www.wago.com/216-264</a>
	<b>Obj. č.: 216-266</b>	
	Dutinka; Objímka na 2,5 mm <sup>2</sup> / AWG 14; S plastovým límcem; Galvanicky pocínováno; Elektrolytická měď; Plynotěsně osazena; Dle DIN 46228, část 4/09.90; Modrá	<a href="http://www.wago.com/216-266">www.wago.com/216-266</a>
	<b>Obj. č.: 216-284</b>	
	Dutinka; Objímka na 1,5 mm <sup>2</sup> / AWG 16; S plastovým límcem; Galvanicky pocínováno; Elektrolytická měď; Plynotěsně osazena; Dle DIN 46228, část 4/09.90; Černá	<a href="http://www.wago.com/216-284">www.wago.com/216-284</a>
	<b>Obj. č.: 216-286</b>	
	Dutinka; Objímka na 2,5 mm <sup>2</sup> / AWG 14; S plastovým límcem; Galvanicky pocínováno; Elektrolytická měď; Plynotěsně osazena; Dle DIN 46228, část 4/09.90; Modrá	<a href="http://www.wago.com/216-286">www.wago.com/216-286</a>
<b>Carrier rail</b>		
	<b>Obj. č.: 210-112</b>	
	Ocelová nosná lišta; 35 × 7,5 mm; Tloušťka 1 mm; Délka 2 m; Děrovaná; Dle normy EN 60715; Šířka otvorů 25 mm; vzdálenost mezi otvory 36 mm	<a href="http://www.wago.com/210-112">www.wago.com/210-112</a>
	<b>Obj. č.: 210-113</b>	
	Ocelová nosná lišta; 35 × 7,5 mm; Tloušťka 1 mm; Délka 2 m; Neděrovaná; Dle normy EN 60715	<a href="http://www.wago.com/210-113">www.wago.com/210-113</a>
	<b>Obj. č.: 210-114</b>	
	Ocelová nosná lišta; 35 × 15 mm; Tloušťka 1,5 mm; Délka 2 m; Neděrovaná; Podobné EN 60715	<a href="http://www.wago.com/210-114">www.wago.com/210-114</a>
	<b>Obj. č.: 210-115</b>	
	Ocelová nosná lišta; 35 × 7,5 mm; Tloušťka 1 mm; Délka 2 m; Děrovaná; Dle normy EN 60715; Šířka otvorů 18 mm; vzdálenost mezi otvory 25 mm	<a href="http://www.wago.com/210-115">www.wago.com/210-115</a>
	<b>Obj. č.: 210-118</b>	
	Ocelová nosná lišta; 35 × 15 mm; Tloušťka 2,3 mm; Délka 2 m; Neděrovaná; Dle normy EN 60715	<a href="http://www.wago.com/210-118">www.wago.com/210-118</a>
	<b>Obj. č.: 210-196</b>	
	Hliníková nosná lišta; 35 × 8,2 mm; Tloušťka 1,6 mm; Délka 2 m; Neděrovaná; Podobné EN 60715; Stříbrná	<a href="http://www.wago.com/210-196">www.wago.com/210-196</a>

	<b>Obj. č.: 210-197</b> Ocelová nosná lišta; 35 × 15 mm; Tloušťka 1,5 mm; Délka 2 m; Děrovaná; Podobné EN 60715	<a href="http://www.wago.com/210-197">www.wago.com/210-197</a>
	<b>Obj. č.: 210-198</b> Měděná nosná lišta; 35 × 15 mm; Tloušťka 2,3 mm; Délka 2 m; Neděrovaná; Dle normy EN 60715; Měděná	<a href="http://www.wago.com/210-198">www.wago.com/210-198</a>
	<b>Obj. č.: 210-504</b> Ocelová nosná lišta; 35 × 7,5 mm; Tloušťka 1 mm; Délka 2 m; Děrovaná; Pásově zinkováno; Dle normy EN 60715	<a href="http://www.wago.com/210-504">www.wago.com/210-504</a>
	<b>Obj. č.: 210-505</b> Ocelová nosná lišta; 35 × 7,5 mm; Tloušťka 1 mm; Délka 2 m; Neděrovaná; Pásově zinkováno; Dle normy EN 60715	<a href="http://www.wago.com/210-505">www.wago.com/210-505</a>
	<b>Obj. č.: 210-506</b> Ocelová nosná lišta; 35 × 15 mm; Tloušťka 1,5 mm; Délka 2 m; Neděrovaná; Pásově zinkováno; Podobné EN 60715	<a href="http://www.wago.com/210-506">www.wago.com/210-506</a>
	<b>Obj. č.: 210-508</b> Ocelová nosná lišta; 35 × 15 mm; Tloušťka 1,5 mm; Délka 2 m; Děrovaná; Pásově zinkováno; Podobné EN 60715	<a href="http://www.wago.com/210-508">www.wago.com/210-508</a>

## Ke stažení

### Documentation

#### Additional Information

Technical explanations	03-Apr-2019	pdf 2,1 MB	Stáhnout
------------------------	-------------	---------------	----------

## CAD/CAE-Data

### CAD data

2D/3D Models 2022-2237	URL	Stáhnout
------------------------	-----	----------

### CAE data

EPLAN Data Portal 2022-2237	Stáhnout
-----------------------------	----------

WSCAD Universe 2022-2237	Stáhnout
--------------------------	----------

## Handling Instructions

### Coding

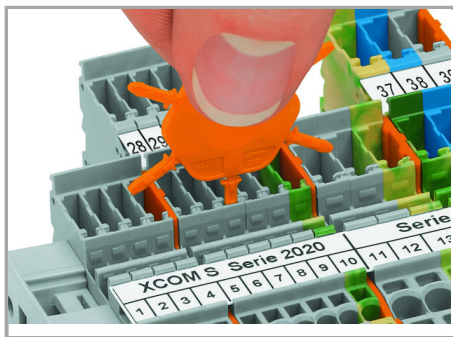

Insert coding pin into the corresponding slot and twist it off.



Coding a female plug: remove coding finger using a suitable tool.

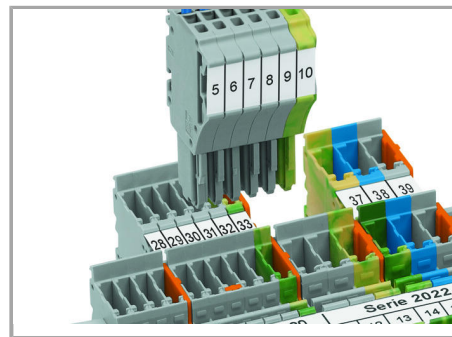

Insert coded female connector into X-COM®S-SYSTEM terminal block assembly.

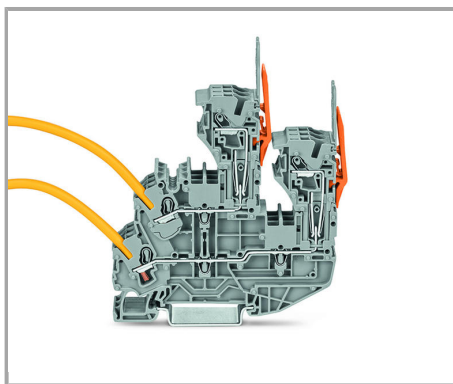

1-conductor female plug

Double-deck carrier terminal blocks can be commoned via 2002 Series Push-In Type Jumper Bars and tested via 859-500 Test Pin.

### Marking

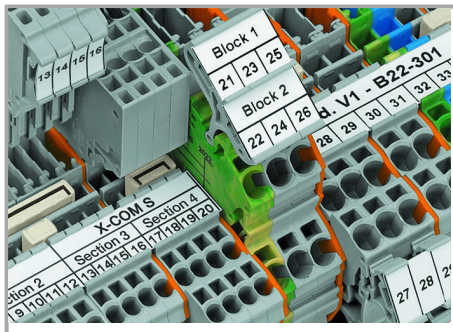

Clear marking via large marking area

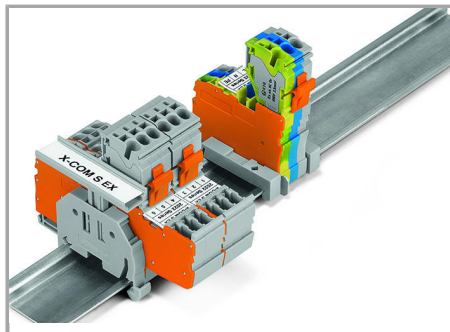

Group marking with height-adjustable group marker carrier (2009 163)

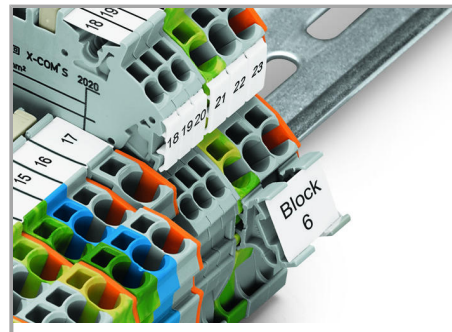

Marker carrier (2009-198)

### Produktová rodina





**X-COM S**

Zobrazit všechny produkty z rodiny

Změny vyhrazeny.

---

WAGO Elektro spol. sr. o.  
Rozvodova 1116/36  
143 00 Praha 12 - Modřany  
Tel.: +420 261 090 143  
Email: [info.cz@wago.com](mailto:info.cz@wago.com), [wago-cz@wago.com](mailto:wago-cz@wago.com)

Máte otázky ohledně našich produktů?  
Kdykoli nám zavolejte na číslo +420 261 090 143.