

## Datový list | Objednací číslo: 2022-2217

Základní dvoupatrová svorka – 1 vodič / 1 pin; Svorka pro ochranný vodič / průchozí svorka; PE/N; Bez držáku popisu; Na DIN lištu 35 × 15 a 35 × 7,5; 2,5 mm<sup>2</sup>; Push-in CAGE CLAMP®; 2,50 mm<sup>2</sup>; Šedá

[www.wago.com/2022-2217](http://www.wago.com/2022-2217)

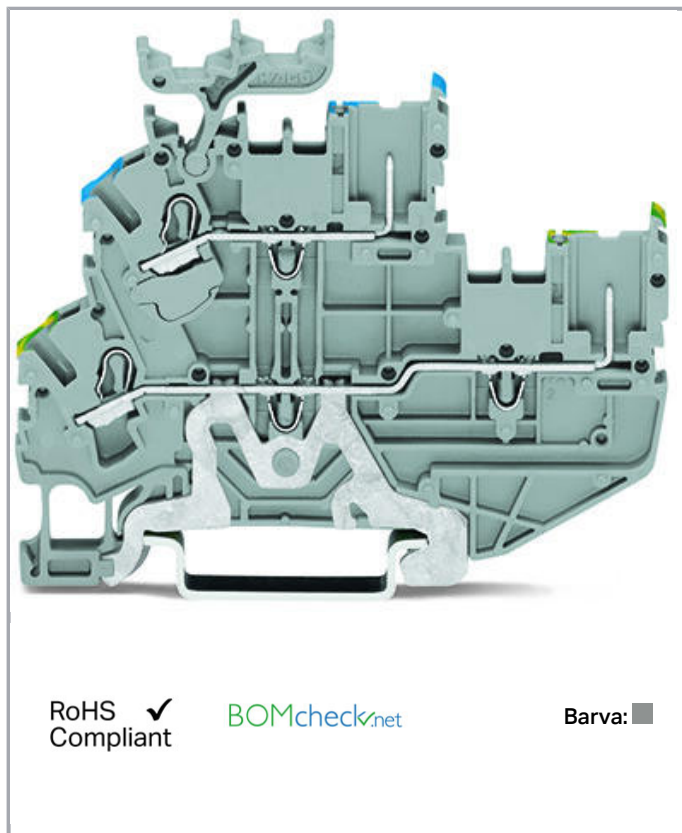

RoHS   
Compliant

[BOMcheck.net](https://www.bomcheck.net)

Barva: ■

### Data

#### Elektrické parametry

#### Ratings per IEC/EN 60664-1

|                                  |   |
|----------------------------------|---|
| Návrhové napětí (III / 3)        | 690 V   |
| Návrhové rázové napětí (III / 3) | 6 kV  |
| Jmenovitý proud                  | 24 A  |
| Jmenovitý proud (2)              | 28 A  |
| Legenda (návrhové hodnoty)       | (III / 3) ≙ kategorie přepětí III / stupeň znečištění 3 |

#### Údaje o připojení

|                                 |                                    |
|---------------------------------|------------------------------------|
| Připojovací technika            | Push-in CAGE CLAMP®                |
| Způsob ovládání                 | Ovládací nástroj<br>Přímé zasunutí |
| Materiály připojitelných vodičů | Měď                                |
| Jmenovitý průřez                | 2,5 mm <sup>2</sup>                |



|   |   |
|---|---|
| Plný vodič  | 0,25 ... 4 mm <sup>2</sup> / 22 ... 12 AWG  |
| Plný vodič, připojení přímým zasunutím                        | 0,75 ... 4 mm <sup>2</sup> / 18 ... 12 AWG  |
| Jemně laněný vodič  | 0,25 ... 4 mm <sup>2</sup> / 22 ... 12 AWG  |
| Jemně laněný vodič s dutinkou, připojení přímým zasunutím, od | 0,75 mm <sup>2</sup> / 18 AWG   |
| Délka odizolování   | 10 ... 12 mm / 0.39 ... 0.47 palec  |
| Celkový počet kontaktních míst                                | 2   |
| Celkový počet potenciálů                                      | 2   |
| Počet úrovní  | 2   |
| Způsob zapojení   | čelní připojení   |
| Upozornění (průřez vodiče)                                    | Depending on the conductor characteristic, a conductor with a smaller cross section can also be inserted via push-in termination. |

### Geometrické údaje

|                                   |                      |
|-----------------------------------|----------------------|
| Šířka                             | 5,2 mm / 0.205 inch  |
| Výška od horní hrany lišty DIN 35 | 51,3 mm / 2.02 inch  |
| Hloubka                           | 80,1 mm / 3.154 inch |

### Mechanické parametry

|                   |                        |
|-------------------|------------------------|
| Provedení         | Horizontální provedení |
| Způsob montáže    | Lišta DIN 35           |
| Popis potenciálu  | PE/N                   |
| Úroveň popisování | Boční popis            |

### Údaje o materiálu

|                   |                     |
|-------------------|---------------------|
| barva             | Šedá                |
| Izolační materiál | Polyamid 66 (PA 66) |
| Požární zatížení  | 0.245 MJ            |
| Hmotnost          | 14.639 g            |



### Obchodní údaje

|                    |                   |
|--------------------|-------------------|
| Product Group      | 18 (X-COM-System) |
| Druh balení        | BOX               |
| Country of origin  | DE                |
| GTIN               | 4045454916534     |
| Customs Tariff No. | 85369010000       |





### Atesty/certifikáty

#### Specifické atesty jednotlivých států

|      |           |                          |                   |
|------|-----------|--------------------------|-------------------|
| Logo | Schválení | Doplňkový text schválení | Název certifikátu |
|------|-----------|--------------------------|-------------------|

|  |                                       |                    |                |
|--|---------------------------------------|--------------------|----------------|
|  | CCA<br>DEKRA Certification B.V.       | EN 60947           | NTR NL<br>7628 |
|  | CSA<br>DEKRA Certification B.V.       | C22.2 No. 158      | 2437422        |
|  | KEMA/KEUR<br>DEKRA Certification B.V. | EN 60947, EN 61984 | 71-<br>101201  |

## Atesty pro použití v lodním průmyslu

| Logo  | Schválení  | Doplňkový text schválení | Název certifikátu        |
|---|--|--------------------------|--------------------------|
|     | ABS<br>American Bureau of Shipping               | EN 60947                 | 14-<br>HG1293677-<br>PDA |
|   | BV<br>Bureau Veritas S.A.                        | EN 60947                 | 38586/A0 BV              |
|   | DNV GL<br>Det Norske Veritas, Germanischer Lloyd | -                        | TAE00001V2               |
|  | LR<br>Lloyds Register                            | EN 60947                 | 91/20112<br>(E9)         |

## Atesty UL



| Logo   | Schválení                            | Doplňkový text schválení | Název certifikátu |
|--|--------------------------------------|--------------------------|-------------------|
|  | UR<br>Underwriters Laboratories Inc. | UL 1059                  | E45172            |

















## Kompatibilní produkty

















## Carrier rail















|  |   |  |
|--|---|--|
|    | <b>Obj. č.: 210-112</b><br>Ocelová nosná lišta; 35 × 7,5 mm; Tloušťka 1 mm; Délka 2 m; Děrovaná; Dle normy EN 60715; Šířka otvorů 25 mm; vzdálenost mezi otvory 36 mm | <a href="http://www.wago.com/210-112">www.wago.com/210-112</a> |
|    | <b>Obj. č.: 210-113</b><br>Ocelová nosná lišta; 35 × 7,5 mm; Tloušťka 1 mm; Délka 2 m; Neděrovaná; Dle normy EN 60715   | <a href="http://www.wago.com/210-113">www.wago.com/210-113</a> |
|    | <b>Obj. č.: 210-114</b><br>Ocelová nosná lišta; 35 × 15 mm; Tloušťka 1,5 mm; Délka 2 m; Neděrovaná; Podobné EN 60715  | <a href="http://www.wago.com/210-114">www.wago.com/210-114</a> |
|    | <b>Obj. č.: 210-115</b><br>Ocelová nosná lišta; 35 × 7,5 mm; Tloušťka 1 mm; Délka 2 m; Děrovaná; Dle normy EN 60715; Šířka otvorů 18 mm; vzdálenost mezi otvory 25 mm | <a href="http://www.wago.com/210-115">www.wago.com/210-115</a> |
|    | <b>Obj. č.: 210-118</b><br>Ocelová nosná lišta; 35 × 15 mm; Tloušťka 2,3 mm; Délka 2 m; Neděrovaná; Dle normy EN 60715  | <a href="http://www.wago.com/210-118">www.wago.com/210-118</a> |
|   | <b>Obj. č.: 210-196</b><br>Hliníková nosná lišta; 35 × 8,2 mm; Tloušťka 1,6 mm; Délka 2 m; Neděrovaná; Podobné EN 60715; Stříbrná                                     | <a href="http://www.wago.com/210-196">www.wago.com/210-196</a> |
|  | <b>Obj. č.: 210-197</b><br>Ocelová nosná lišta; 35 × 15 mm; Tloušťka 1,5 mm; Délka 2 m; Děrovaná; Podobné EN 60715  | <a href="http://www.wago.com/210-197">www.wago.com/210-197</a> |
|  | <b>Obj. č.: 210-198</b><br>Měděná nosná lišta; 35 × 15 mm; Tloušťka 2,3 mm; Délka 2 m; Neděrovaná; Dle normy EN 60715; Měděná   | <a href="http://www.wago.com/210-198">www.wago.com/210-198</a> |
|  | <b>Obj. č.: 210-504</b><br>Ocelová nosná lišta; 35 × 7,5 mm; Tloušťka 1 mm; Délka 2 m; Děrovaná; Pásově zinkováno; Dle normy EN 60715                                 | <a href="http://www.wago.com/210-504">www.wago.com/210-504</a> |
|  | <b>Obj. č.: 210-505</b><br>Ocelová nosná lišta; 35 × 7,5 mm; Tloušťka 1 mm; Délka 2 m; Neděrovaná; Pásově zinkováno; Dle normy EN 60715                               | <a href="http://www.wago.com/210-505">www.wago.com/210-505</a> |
|  | <b>Obj. č.: 210-506</b><br>Ocelová nosná lišta; 35 × 15 mm; Tloušťka 1,5 mm; Délka 2 m; Neděrovaná; Pásově zinkováno; Podobné EN 60715                                | <a href="http://www.wago.com/210-506">www.wago.com/210-506</a> |
|  | <b>Obj. č.: 210-508</b><br>Ocelová nosná lišta; 35 × 15 mm; Tloušťka 1,5 mm; Délka 2 m; Děrovaná; Pásově zinkováno; Podobné EN 60715                                  | <a href="http://www.wago.com/210-508">www.wago.com/210-508</a> |

## Jumper

|  |  |  |
|--|--|--|
|  | <b>Obj. č.: 2002-400</b><br>Příčný můstek pro nekonečné můstkové propojování; Izolováno; 2×; Jmenovitý proud 25 A; Světle šedá | <a href="http://www.wago.com/2002-400">www.wago.com/2002-400</a>                 |
|  | <b>Obj. č.: 2002-402</b><br>Hřebenový můstek; Izolováno; 2×; Jmenovitý proud 25 A; Světle šedá                                 | <a href="http://www.wago.com/2002-402">www.wago.com/2002-402</a>                 |
|  | <b>Obj. č.: 2002-402/000-005</b><br>Hřebenový můstek; Izolováno; 2×; Jmenovitý proud 25 A; Červená                             | <a href="http://www.wago.com/2002-402/000-005">www.wago.com/2002-402/000-005</a> |

|  |  |  |
|--|--|--|
|    | <b>Obj. č.: 2022-402/000-006</b><br>Hřebenový můstek; Izolováno; 2×; Jmenovitý proud 25 A; Modrá               | <a href="http://www.wago.com/2022-402/000-006">www.wago.com/2022-402/000-006</a> |
|    | <b>Obj. č.: 2022-403</b><br>Hřebenový můstek; Izolováno; 3×; Jmenovitý proud 25 A; Světle šedá                 | <a href="http://www.wago.com/2022-403">www.wago.com/2022-403</a>                 |
|    | <b>Obj. č.: 2022-403/000-005</b><br>Hřebenový můstek; Izolováno; 3×; Jmenovitý proud 25 A; Červená             | <a href="http://www.wago.com/2022-403/000-005">www.wago.com/2022-403/000-005</a> |
|    | <b>Obj. č.: 2022-403/000-006</b><br>Hřebenový můstek; Izolováno; 3×; Jmenovitý proud 25 A; Modrá               | <a href="http://www.wago.com/2022-403/000-006">www.wago.com/2022-403/000-006</a> |
|    | <b>Obj. č.: 2022-404</b><br>Hřebenový můstek; Izolováno; 4×; Jmenovitý proud 25 A; Světle šedá                 | <a href="http://www.wago.com/2022-404">www.wago.com/2022-404</a>                 |
|    | <b>Obj. č.: 2022-404/000-005</b><br>Hřebenový můstek; Izolováno; 4×; Jmenovitý proud 25 A; Červená             | <a href="http://www.wago.com/2022-404/000-005">www.wago.com/2022-404/000-005</a> |
|    | <b>Obj. č.: 2022-404/000-006</b><br>Hřebenový můstek; Izolováno; 4×; Jmenovitý proud 25 A; Modrá               | <a href="http://www.wago.com/2022-404/000-006">www.wago.com/2022-404/000-006</a> |
|   | <b>Obj. č.: 2022-405</b><br>Hřebenový můstek; Izolováno; 5×; Jmenovitý proud 25 A; Světle šedá                 | <a href="http://www.wago.com/2022-405">www.wago.com/2022-405</a>                 |
|  | <b>Obj. č.: 2022-405/000-005</b><br>Hřebenový můstek; Izolováno; 5×; Jmenovitý proud 25 A; Červená             | <a href="http://www.wago.com/2022-405/000-005">www.wago.com/2022-405/000-005</a> |
|  | <b>Obj. č.: 2022-405/000-006</b><br>Hřebenový můstek; Izolováno; 5×; Jmenovitý proud 25 A; Modrá               | <a href="http://www.wago.com/2022-405/000-006">www.wago.com/2022-405/000-006</a> |
|  | <b>Obj. č.: 2022-405/011-000</b><br>Hvězdicový můstek; Izolováno; 3× (1-3-5); IN = IN svorky; Světle šedá      | <a href="http://www.wago.com/2022-405/011-000">www.wago.com/2022-405/011-000</a> |
|  | <b>Obj. č.: 2022-406</b><br>Hřebenový můstek; Izolováno; 6×; Jmenovitý proud 25 A; Světle šedá                 | <a href="http://www.wago.com/2022-406">www.wago.com/2022-406</a>                 |
|  | <b>Obj. č.: 2022-406/000-005</b><br>Hřebenový můstek; Izolováno; 6×; Jmenovitý proud 25 A; Červená             | <a href="http://www.wago.com/2022-406/000-005">www.wago.com/2022-406/000-005</a> |
|  | <b>Obj. č.: 2022-406/000-006</b><br>Hřebenový můstek; Izolováno; 6×; Jmenovitý proud 25 A; Modrá               | <a href="http://www.wago.com/2022-406/000-006">www.wago.com/2022-406/000-006</a> |
|  | <b>Obj. č.: 2022-406/020-000</b><br>Trojúhelníkový můstek; Izolováno; 1-2 3-4 5-6; IN = IN svorky; Světle šedá | <a href="http://www.wago.com/2022-406/020-000">www.wago.com/2022-406/020-000</a> |
|  | <b>Obj. č.: 2022-407</b><br>Hřebenový můstek; Izolováno; 7×; Jmenovitý proud 25 A; Světle šedá                 | <a href="http://www.wago.com/2022-407">www.wago.com/2022-407</a>                 |

|  |  |  |
|--|--|--|
|    | <b>Obj. č.: 2002-407/000-005</b><br>Hřebenový můstek; Izolováno; 7×; Jmenovitý proud 25 A; Červená                                       | <a href="http://www.wago.com/2002-407/000-005">www.wago.com/2002-407/000-005</a> |
|    | <b>Obj. č.: 2002-407/000-006</b><br>Hřebenový můstek; Izolováno; 7×; Jmenovitý proud 25 A; Modrá   | <a href="http://www.wago.com/2002-407/000-006">www.wago.com/2002-407/000-006</a> |
|    | <b>Obj. č.: 2002-408</b><br>Hřebenový můstek; Izolováno; 8×; Jmenovitý proud 25 A; Světle šedá   | <a href="http://www.wago.com/2002-408">www.wago.com/2002-408</a>                 |
|    | <b>Obj. č.: 2002-408/000-005</b><br>Hřebenový můstek; Izolováno; 8×; Jmenovitý proud 25 A; Červená                                       | <a href="http://www.wago.com/2002-408/000-005">www.wago.com/2002-408/000-005</a> |
|    | <b>Obj. č.: 2002-408/000-006</b><br>Hřebenový můstek; Izolováno; 8×; Jmenovitý proud 25 A; Modrá   | <a href="http://www.wago.com/2002-408/000-006">www.wago.com/2002-408/000-006</a> |
|    | <b>Obj. č.: 2002-409</b><br>Hřebenový můstek; Izolováno; 9×; Jmenovitý proud 25 A; Světle šedá   | <a href="http://www.wago.com/2002-409">www.wago.com/2002-409</a>                 |
|    | <b>Obj. č.: 2002-409/000-005</b><br>Hřebenový můstek; Izolováno; 9×; Jmenovitý proud 25 A; Červená                                       | <a href="http://www.wago.com/2002-409/000-005">www.wago.com/2002-409/000-005</a> |
|   | <b>Obj. č.: 2002-409/000-006</b><br>Hřebenový můstek; Izolováno; 9×; Jmenovitý proud 25 A; Modrá   | <a href="http://www.wago.com/2002-409/000-006">www.wago.com/2002-409/000-006</a> |
|  | <b>Obj. č.: 2002-410</b><br>Hřebenový můstek; Izolováno; 10×; Jmenovitý proud 25 A; Světle šedá  | <a href="http://www.wago.com/2002-410">www.wago.com/2002-410</a>                 |
|  | <b>Obj. č.: 2002-410/000-005</b><br>Hřebenový můstek; Izolováno; 10×; Jmenovitý proud 25 A; Červená                                      | <a href="http://www.wago.com/2002-410/000-005">www.wago.com/2002-410/000-005</a> |
|  | <b>Obj. č.: 2002-410/000-006</b><br>Hřebenový můstek; Izolováno; 10×; Jmenovitý proud 25 A; Modrá  | <a href="http://www.wago.com/2002-410/000-006">www.wago.com/2002-410/000-006</a> |
|  | <b>Obj. č.: 2002-423</b><br>Příčný můstek pro nekonečné můstkové propojování; Izolováno; z 1 na 3; Jmenovitý proud 25 A; Světle šedá     | <a href="http://www.wago.com/2002-423">www.wago.com/2002-423</a>                 |
|  | <b>Obj. č.: 2002-423/000-005</b><br>Příčný můstek pro nekonečné můstkové propojování; Izolováno; z 1 na 3; Jmenovitý proud 25 A; Červená | <a href="http://www.wago.com/2002-423/000-005">www.wago.com/2002-423/000-005</a> |
|  | <b>Obj. č.: 2002-423/000-006</b><br>Příčný můstek pro nekonečné můstkové propojování; Izolováno; z 1 na 3; Jmenovitý proud 25 A; Modrá   | <a href="http://www.wago.com/2002-423/000-006">www.wago.com/2002-423/000-006</a> |
|  | <b>Obj. č.: 2002-433</b><br>Hřebenový můstek; Izolováno; z 1 na 3; Jmenovitý proud 25 A; Světle šedá                                     | <a href="http://www.wago.com/2002-433">www.wago.com/2002-433</a>                 |
|  | <b>Obj. č.: 2002-434</b><br>Hřebenový můstek; Izolováno; Z 1 na 4; Jmenovitý proud 25 A; Světle šedá                                     | <a href="http://www.wago.com/2002-434">www.wago.com/2002-434</a>                 |

|  |  |  |
|--|--|--|
|    | <b>Obj. č.: 2002-435</b><br>Hřebenový můstek; Izolováno; Z 1 na 5; Jmenovitý proud 25 A; Světle šedá   | <a href="http://www.wago.com/2002-435">www.wago.com/2002-435</a>                 |
|    | <b>Obj. č.: 2002-436</b><br>Hřebenový můstek; Izolováno; Z 1 na 6; Jmenovitý proud 25 A; Světle šedá   | <a href="http://www.wago.com/2002-436">www.wago.com/2002-436</a>                 |
|    | <b>Obj. č.: 2002-437</b><br>Hřebenový můstek; Izolováno; Z 1 na 7; Jmenovitý proud 25 A; Světle šedá   | <a href="http://www.wago.com/2002-437">www.wago.com/2002-437</a>                 |
|    | <b>Obj. č.: 2002-438</b><br>Hřebenový můstek; Izolováno; Z 1 na 8; Jmenovitý proud 25 A; Světle šedá   | <a href="http://www.wago.com/2002-438">www.wago.com/2002-438</a>                 |
|    | <b>Obj. č.: 2002-439</b><br>Hřebenový můstek; Izolováno; Z 1 na 9; Jmenovitý proud 25 A; Světle šedá   | <a href="http://www.wago.com/2002-439">www.wago.com/2002-439</a>                 |
|    | <b>Obj. č.: 2002-440</b><br>Hřebenový můstek; Izolováno; Z 1 na 10; Jmenovitý proud 25 A; Světle šedá  | <a href="http://www.wago.com/2002-440">www.wago.com/2002-440</a>                 |
|    | <b>Obj. č.: 2002-472</b><br>Stupňovitý můstek; Izolováno; 2×; Jmenovitý proud 25 A; Vhodný k řadovým svorkám řad 2002 a 2003; Světle šedá  | <a href="http://www.wago.com/2002-472">www.wago.com/2002-472</a>                 |
|    | <b>Obj. č.: 2002-473</b><br>Stupňovitý můstek; Izolováno; 3×; Jmenovitý proud 25 A; Vhodný k řadovým svorkám řad 2002 a 2003; Světle šedá  | <a href="http://www.wago.com/2002-473">www.wago.com/2002-473</a>                 |
|  | <b>Obj. č.: 2002-473/011-000</b><br>Konfekcionovaný stupňovitý můstek; Izolováno; 2× (1-3); Jmenovitý proud 25 A; S hroty vylomenými z výroby a potlačeným spínáním; Světle šedá   | <a href="http://www.wago.com/2002-473/011-000">www.wago.com/2002-473/011-000</a> |
|  | <b>Obj. č.: 2002-474</b><br>Stupňovitý můstek; Izolováno; 4×; Jmenovitý proud 25 A; Vhodný k řadovým svorkám řad 2002 a 2003; Světle šedá  | <a href="http://www.wago.com/2002-474">www.wago.com/2002-474</a>                 |
|  | <b>Obj. č.: 2002-475</b><br>Stupňovitý můstek; Izolováno; 5×; Jmenovitý proud 25 A; Vhodný k řadovým svorkám řad 2002 a 2003; Světle šedá  | <a href="http://www.wago.com/2002-475">www.wago.com/2002-475</a>                 |
|  | <b>Obj. č.: 2002-475/011-000</b><br>Konfekcionovaný stupňovitý můstek; Izolováno; 3× (1-3-5); Jmenovitý proud 25 A; S hroty vylomenými z výroby a potlačeným spínáním; Světle šedá | <a href="http://www.wago.com/2002-475/011-000">www.wago.com/2002-475/011-000</a> |
|  | <b>Obj. č.: 2002-476</b><br>Stupňovitý můstek; Izolováno; 6×; Jmenovitý proud 25 A; Vhodný k řadovým svorkám řad 2002 a 2003; Světle šedá  | <a href="http://www.wago.com/2002-476">www.wago.com/2002-476</a>                 |
|  | <b>Obj. č.: 2002-477</b><br>Stupňovitý můstek; Izolováno; 7×; Jmenovitý proud 25 A; Vhodný k řadovým svorkám řad 2002 a 2003; Světle šedá  | <a href="http://www.wago.com/2002-477">www.wago.com/2002-477</a>                 |
|  | <b>Obj. č.: 2002-477/011-000</b><br>Konfekcionovaný stupňovitý můstek; Izolováno; 1-3-5-7; Jmenovitý proud 25 A; S hroty vylomenými z výroby a potlačeným spínáním; Světle šedá    | <a href="http://www.wago.com/2002-477/011-000">www.wago.com/2002-477/011-000</a> |
|  | <b>Obj. č.: 2002-478</b><br>Stupňovitý můstek; Izolováno; 8×; Jmenovitý proud 25 A; Vhodný k řadovým svorkám řad 2002 a 2003; Světle šedá  | <a href="http://www.wago.com/2002-478">www.wago.com/2002-478</a>                 |
|  | <b>Obj. č.: 2002-479</b><br>Stupňovitý můstek; Izolováno; 9×; Jmenovitý proud 25 A; Vhodný k řadovým svorkám řad 2002 a 2003; Světle šedá  | <a href="http://www.wago.com/2002-479">www.wago.com/2002-479</a>                 |
|  | <b>Obj. č.: 2002-479/011-000</b>   |  |

Konfekcionovaný stupňovitý můstek; Izolováno; 1-3-5-7-9; Jmenovitý proud 25 A; S hroty vylomenými z výroby a potlačeným spínáním; Světle šedá

[www.wago.com/2002-479/011-000](http://www.wago.com/2002-479/011-000)



**Obj. č.: 2002-480**

Stupňovitý můstek; Izolováno; 10×; Jmenovitý proud 25 A; Vhodný k řadovým svorkám řad 2002 a 2003; Světle šedá

[www.wago.com/2002-480](http://www.wago.com/2002-480)



**Obj. č.: 2002-481**

Stupňovitý můstek; Izolováno; 11×; Jmenovitý proud 25 A; Vhodný k řadovým svorkám řad 2002 a 2003; Světle šedá

[www.wago.com/2002-481](http://www.wago.com/2002-481)

**Obj. č.: 2002-481/011-000**

Konfekcionovaný stupňovitý můstek; Izolováno; 1-3-5-7-9-11; Jmenovitý proud 25 A; S hroty vylomenými z výroby a potlačeným spínáním; Světle šedá

[www.wago.com/2002-481/011-000](http://www.wago.com/2002-481/011-000)



**Obj. č.: 2002-482**

Stupňovitý můstek; Izolováno; 12×; Jmenovitý proud 25 A; Vhodný k řadovým svorkám řad 2002 a 2003; Světle šedá

[www.wago.com/2002-482](http://www.wago.com/2002-482)



**Obj. č.: 2002-492**

Dvoupatrový vertikální můstek; Izolováno; Světle šedá

[www.wago.com/2002-492](http://www.wago.com/2002-492)



**Obj. č.: 2002-492/000-012**

Dvoupatrový vertikální můstek; Izolováno; Oranžová

[www.wago.com/2002-492/000-012](http://www.wago.com/2002-492/000-012)



**Obj. č.: 2009-412**

Vodičový můstek; Izolováno; L = 60 mm; Průřez vedení 1,5 mm<sup>2</sup>; Vhodný k řadovým svorkám řad 2001, 2002, 2003 a 2022; Černá

[www.wago.com/2009-412](http://www.wago.com/2009-412)



**Obj. č.: 2009-414**

Vodičový můstek; Izolováno; L = 110 mm; Průřez vedení 1,5 mm<sup>2</sup>; Vhodný k řadovým svorkám řad 2001, 2002, 2003 a 2022; Černá

[www.wago.com/2009-414](http://www.wago.com/2009-414)



**Obj. č.: 2009-416**

Vodičový můstek; Izolováno; L = 250 mm; Průřez vedení 1,5 mm<sup>2</sup>; Vhodný k řadovým svorkám řad 2001, 2002, 2003 a 2022; Černá

[www.wago.com/2009-416](http://www.wago.com/2009-416)



**Obj. č.: 210-103**

Vícenásobný vodičový můstek; Izolováno; 50 přípojek; Černá

[www.wago.com/210-103](http://www.wago.com/210-103)

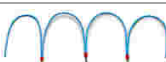

**Obj. č.: 210-123**

Vícenásobný vodičový můstek; Izolováno; 50 přípojek

[www.wago.com/210-123](http://www.wago.com/210-123)

#### check



**Obj. č.: 2009-174**

Zkušební adaptér; Pro zkušební hrot o průměru 4 mm; Ke zkoušení řadových svorek TOPJOB® S; Šedá

[www.wago.com/2009-174](http://www.wago.com/2009-174)



**Obj. č.: 2009-182**

Zkušební odbočka; Pro max. 2,5 mm<sup>2</sup>; K připojení individuálních zkušebních vedení 0,08–2,5 mm bez použití nástrojů; Šedá

[www.wago.com/2009-182](http://www.wago.com/2009-182)

#### ferrule



**Obj. č.: 216-241**

Ferrule; Sleeve for 0.5 mm<sup>2</sup> / 20 AWG; insulated; electro-tin plated; electrolytic copper; gastight crimped; acc. to DIN 46228, Part 4/09.90; white

[www.wago.com/216-241](http://www.wago.com/216-241)



**Obj. č.: 216-242**















Ferrule; Sleeve for 0.75 mm<sup>2</sup> / 18 AWG; insulated; electro-tin plated; electrolytic copper; gastight crimped; acc. to DIN 46228, Part 4/09.90; gray





[www.wago.com/216-242](http://www.wago.com/216-242)













**Obj. č.: 216-243**



|  |   |  |
|--|---|--|
|     | Dutinka; Objímka na 1 mm <sup>2</sup> / AWG 18; S plastovým límcem; Galvanicky pocínováno; Elektrolytická měď; Plynotěsně osazena; Dle DIN 46228, část 4/09.90; Červená           | <a href="http://www.wago.com/216-243">www.wago.com/216-243</a>   |
|  | <b>Obj. č.: 216-244</b>   |  |
|     | Dutinka; Objímka na 1,5 mm <sup>2</sup> / AWG 16; S plastovým límcem; Galvanicky pocínováno; Elektrolytická měď; Plynotěsně osazena; Dle DIN 46228, část 4/09.90; Černá           | <a href="http://www.wago.com/216-244">www.wago.com/216-244</a>   |
|  | <b>Obj. č.: 216-246</b>   |  |
|     | Dutinka; Objímka na 2,5 mm <sup>2</sup> / AWG 14; S plastovým límcem; Galvanicky pocínováno; Elektrolytická měď; Plynotěsně osazena; Dle DIN 46228, část 4/09.90; Modrá           | <a href="http://www.wago.com/216-246">www.wago.com/216-246</a>   |
|  | <b>Obj. č.: 216-262</b>   |  |
|     | Ferrule; Sleeve for 0.75 mm <sup>2</sup> / 18 AWG; insulated; electro-tin plated; electrolytic copper; gastight crimped; acc. to DIN 46228, Part 4/09.90; gray                    | <a href="http://www.wago.com/216-262">www.wago.com/216-262</a>   |
|  | <b>Obj. č.: 216-263</b>   |  |
|     | Dutinka; Objímka na 1 mm <sup>2</sup> / AWG 18; S plastovým límcem; Galvanicky pocínováno; Elektrolytická měď; Plynotěsně osazena; Dle DIN 46228, část 4/09.90; Červená           | <a href="http://www.wago.com/216-263">www.wago.com/216-263</a>   |
|  | <b>Obj. č.: 216-264</b>   |  |
|     | Dutinka; Objímka na 1,5 mm <sup>2</sup> / AWG 16; S plastovým límcem; Galvanicky pocínováno; Elektrolytická měď; Plynotěsně osazena; Dle DIN 46228, část 4/09.90; Černá           | <a href="http://www.wago.com/216-264">www.wago.com/216-264</a>   |
|  | <b>Obj. č.: 216-266</b>   |  |
|     | Dutinka; Objímka na 2,5 mm <sup>2</sup> / AWG 14; S plastovým límcem; Galvanicky pocínováno; Elektrolytická měď; Plynotěsně osazena; Dle DIN 46228, část 4/09.90; Modrá           | <a href="http://www.wago.com/216-266">www.wago.com/216-266</a>   |
|  | <b>Obj. č.: 216-284</b>   |  |
|     | Dutinka; Objímka na 1,5 mm <sup>2</sup> / AWG 16; S plastovým límcem; Galvanicky pocínováno; Elektrolytická měď; Plynotěsně osazena; Dle DIN 46228, část 4/09.90; Černá           | <a href="http://www.wago.com/216-284">www.wago.com/216-284</a>   |
|  | <b>Obj. č.: 216-286</b>   |  |
|   | Dutinka; Objímka na 2,5 mm <sup>2</sup> / AWG 14; S plastovým límcem; Galvanicky pocínováno; Elektrolytická měď; Plynotěsně osazena; Dle DIN 46228, část 4/09.90; Modrá           | <a href="http://www.wago.com/216-286">www.wago.com/216-286</a>   |
| <b>General accessories</b>   |   |  |
|  | <b>Obj. č.: 2002-121</b><br>Adaptér   | <a href="http://www.wago.com/2002-121">www.wago.com/2002-121</a> |
|  | <b>Obj. č.: 2022-161</b><br>1vodičový počáteční modul s pružinovou svorkovnicí; S integrovanou koncovou bočnicí; 2,5 mm <sup>2</sup> ; 1pól.; 2,50 mm <sup>2</sup> ; Šedá         | <a href="http://www.wago.com/2022-161">www.wago.com/2022-161</a> |
|  | <b>Obj. č.: 2022-162</b><br>1vodičový počáteční modul s pružinovou svorkovnicí; S integrovanou koncovou bočnicí; 2,5 mm <sup>2</sup> ; 1pól.; 2,50 mm <sup>2</sup> ; Oranžová     | <a href="http://www.wago.com/2022-162">www.wago.com/2022-162</a> |
|  | <b>Obj. č.: 2022-164</b><br>1vodičový počáteční modul s pružinovou svorkovnicí; S integrovanou koncovou bočnicí; 2,5 mm <sup>2</sup> ; 1pól.; 2,50 mm <sup>2</sup> ; Modrá        | <a href="http://www.wago.com/2022-164">www.wago.com/2022-164</a> |
|  | <b>Obj. č.: 2022-167</b><br>1vodičový počáteční modul s pružinovou svorkovnicí; S integrovanou koncovou bočnicí; 2,5 mm <sup>2</sup> ; 1pól.; 2,50 mm <sup>2</sup> ; Zeleno-žlutá | <a href="http://www.wago.com/2022-167">www.wago.com/2022-167</a> |
|  | <b>Obj. č.: 2022-171</b><br>1vodičový středový modul s pružinovou svorkovnicí; 2,5 mm <sup>2</sup> ; 1pól.; 2,50 mm <sup>2</sup> ; Šedá   | <a href="http://www.wago.com/2022-171">www.wago.com/2022-171</a> |
|  | <b>Obj. č.: 2022-172</b><br>1vodičový středový modul s pružinovou svorkovnicí; 2,5 mm <sup>2</sup> ; 1pól.; 2,50 mm <sup>2</sup> ; Oranžová                                       | <a href="http://www.wago.com/2022-172">www.wago.com/2022-172</a> |
|  | <b>Obj. č.: 2022-174</b><br>1vodičový středový modul s pružinovou svorkovnicí; 2,5 mm <sup>2</sup> ; 1pól.; 2,50 mm <sup>2</sup> ; Modrá  | <a href="http://www.wago.com/2022-174">www.wago.com/2022-174</a> |
|  | <b>Obj. č.: 2022-177</b><br>1vodičový středový modul s pružinovou svorkovnicí; 2,5 mm <sup>2</sup> ; 1pól.; 2,50 mm <sup>2</sup> ; Zeleno-žlutá                                   | <a href="http://www.wago.com/2022-177">www.wago.com/2022-177</a> |

|  |   |  |
|--|---|--|
|    | <b>Obj. č.: 2022-181</b><br>1 vodičový koncový modul s pružinovou svorkovnicí; 2,5 mm <sup>2</sup> ; 1pól.; 2,50 mm <sup>2</sup> ; Šedá         | <a href="http://www.wago.com/2022-181">www.wago.com/2022-181</a>                 |
|    | <b>Obj. č.: 2022-182</b><br>1 vodičový koncový modul s pružinovou svorkovnicí; 2,5 mm <sup>2</sup> ; 1pól.; 2,50 mm <sup>2</sup> ; Oranžová     | <a href="http://www.wago.com/2022-182">www.wago.com/2022-182</a>                 |
|    | <b>Obj. č.: 2022-184</b><br>1 vodičový koncový modul s pružinovou svorkovnicí; 2,5 mm <sup>2</sup> ; 1pól.; 2,50 mm <sup>2</sup> ; Modrá        | <a href="http://www.wago.com/2022-184">www.wago.com/2022-184</a>                 |
|    | <b>Obj. č.: 2022-187</b><br>1 vodičový koncový modul s pružinovou svorkovnicí; 2,5 mm <sup>2</sup> ; 1pól.; 2,50 mm <sup>2</sup> ; Zeleno-žlutá | <a href="http://www.wago.com/2022-187">www.wago.com/2022-187</a>                 |
| <b>Protective Warning Marker</b>   |   |  |
|    | <b>Obj. č.: 2002-115</b><br>Výstražný kryt; S černým symbolem blesku; Pro 5 svorek; Žlutá   | <a href="http://www.wago.com/2002-115">www.wago.com/2002-115</a>                 |
| <b>Coding</b>  |   |  |
|    | <b>Obj. č.: 2022-100</b><br>Držák se 6 kódovacími kolíky; Ke kódování pružinových svorkovnic; Oranžová  | <a href="http://www.wago.com/2022-100">www.wago.com/2022-100</a>                 |
| <b>Insulation stop</b>   |   |  |
|    | <b>Obj. č.: 2002-171</b><br>Izolační zarážka; 0,25–0,5 mm <sup>2</sup> ; 5 ks/pás; Světle šedá  | <a href="http://www.wago.com/2002-171">www.wago.com/2002-171</a>                 |
|   | <b>Obj. č.: 2002-172</b><br>Izolační zarážka; 0,75–1 mm <sup>2</sup> ; 5 ks/pás; Tmavě šedá   | <a href="http://www.wago.com/2002-172">www.wago.com/2002-172</a>                 |
| <b>tools</b>   |   |  |
|  | <b>Obj. č.: 210-720</b><br>Ovládací nástroj; Břit: 3,5 × 0,5 mm; S částečně izolovanou rukojetí   | <a href="http://www.wago.com/210-720">www.wago.com/210-720</a>                   |
| <b>End plate</b>   |   |  |
|  | <b>Obj. č.: 2022-2291</b><br>Koncová bočnice a separátor; Tloušťka 1 mm; Šedá   | <a href="http://www.wago.com/2022-2291">www.wago.com/2022-2291</a>               |
|  | <b>Obj. č.: 2022-2292</b><br>Koncová bočnice a separátor; Tloušťka 1 mm; Oranžová   | <a href="http://www.wago.com/2022-2292">www.wago.com/2022-2292</a>               |
| <b>Female plug</b>   |   |  |
|  | <b>Obj. č.: 2022-101</b><br>1 vodičová pružinová svorkovnice; 2,5 mm <sup>2</sup> ; 1pól.; 2,50 mm <sup>2</sup> ; Šedá                          | <a href="http://www.wago.com/2022-101">www.wago.com/2022-101</a>                 |
|  | <b>Obj. č.: 2022-101/000-006</b><br>1 vodičová pružinová svorkovnice; 1pól.; 2,50 mm <sup>2</sup> ; Modrá                                       | <a href="http://www.wago.com/2022-101/000-006">www.wago.com/2022-101/000-006</a> |
|  | <b>Obj. č.: 2022-101/000-012</b><br>1 vodičová pružinová svorkovnice; 1pól.; 2,50 mm <sup>2</sup> ; Oranžová                                    | <a href="http://www.wago.com/2022-101/000-012">www.wago.com/2022-101/000-012</a> |
|  | <b>Obj. č.: 2022-101/000-016</b><br>1 vodičová pružinová svorkovnice; 1pól.; 2,50 mm <sup>2</sup> ; Zeleno-žlutá                                | <a href="http://www.wago.com/2022-101/000-016">www.wago.com/2022-101/000-016</a> |
|  | <b>Obj. č.: 2022-101/122-000</b><br>1 vodičová pružinová svorkovnice; 1pól.; 2,50 mm <sup>2</sup> ; Šedá  | <a href="http://www.wago.com/2022-101/122-000">www.wago.com/2022-101/122-000</a> |

|  |   |  |
|--|---|--|
|  | <b>Obj. č.: 2022-101/122-006</b><br>1 vodičová pružinová svorkovnice; 1pól.; 2,50 mm <sup>2</sup> ; Modrá   | <a href="http://www.wago.com/2022-101/122-006">www.wago.com/2022-101/122-006</a> |
|  | <b>Obj. č.: 2022-101/122-016</b><br>1 vodičová pružinová svorkovnice; 1pól.; 2,50 mm <sup>2</sup> ; Zeleno-žlutá  | <a href="http://www.wago.com/2022-101/122-016">www.wago.com/2022-101/122-016</a> |
|  | <b>Obj. č.: 2022-101/132-000</b><br>1 vodičová pružinová svorkovnice; Podložka pro odlehčení tahu; 1pól.; 2,50 mm <sup>2</sup> ; Šedá                       | <a href="http://www.wago.com/2022-101/132-000">www.wago.com/2022-101/132-000</a> |
|  | <b>Obj. č.: 2022-101/132-006</b><br>1 vodičová pružinová svorkovnice; Podložka pro odlehčení tahu; 1pól.; 2,50 mm <sup>2</sup> ; Modrá                      | <a href="http://www.wago.com/2022-101/132-006">www.wago.com/2022-101/132-006</a> |
|  | <b>Obj. č.: 2022-101/132-016</b><br>1 vodičová pružinová svorkovnice; Podložka pro odlehčení tahu; 1pól.; 2,50 mm <sup>2</sup> ; Zeleno-žlutá               | <a href="http://www.wago.com/2022-101/132-016">www.wago.com/2022-101/132-016</a> |
|  | <b>Obj. č.: 2022-101/142-000</b><br>1 vodičová pružinová svorkovnice; Podložka pro odlehčení tahu; 1pól.; 2,50 mm <sup>2</sup> ; Šedá                       | <a href="http://www.wago.com/2022-101/142-000">www.wago.com/2022-101/142-000</a> |
|  | <b>Obj. č.: 2022-101/142-006</b><br>1 vodičová pružinová svorkovnice; Podložka pro odlehčení tahu; 1pól.; 2,50 mm <sup>2</sup> ; Modrá                      | <a href="http://www.wago.com/2022-101/142-006">www.wago.com/2022-101/142-006</a> |
|  | <b>Obj. č.: 2022-101/142-016</b><br>1 vodičová pružinová svorkovnice; Podložka pro odlehčení tahu; 1pól.; 2,50 mm <sup>2</sup> ; Zeleno-žlutá               | <a href="http://www.wago.com/2022-101/142-016">www.wago.com/2022-101/142-016</a> |
|  | <b>Obj. č.: 2022-102</b><br>1 vodičová pružinová svorkovnice; 2,5 mm <sup>2</sup> ; 2pól.; 2,50 mm <sup>2</sup> ; Šedá                                      | <a href="http://www.wago.com/2022-102">www.wago.com/2022-102</a>                 |
|  | <b>Obj. č.: 2022-102/000-006</b><br>1 vodičová pružinová svorkovnice; 2,5 mm <sup>2</sup> ; 2pól.; 2,50 mm <sup>2</sup> ; Modrá                             | <a href="http://www.wago.com/2022-102/000-006">www.wago.com/2022-102/000-006</a> |
|  | <b>Obj. č.: 2022-102/000-016</b><br>1 vodičová pružinová svorkovnice; 2,5 mm <sup>2</sup> ; 2pól.; 2,50 mm <sup>2</sup> ; Zeleno-žlutá                      | <a href="http://www.wago.com/2022-102/000-016">www.wago.com/2022-102/000-016</a> |
|  | <b>Obj. č.: 2022-102/122-000</b><br>1 vodičová pružinová svorkovnice; Blokovací západka; 2,5 mm <sup>2</sup> ; 2pól.; 2,50 mm <sup>2</sup> ; Šedá           | <a href="http://www.wago.com/2022-102/122-000">www.wago.com/2022-102/122-000</a> |
|  | <b>Obj. č.: 2022-102/132-000</b><br>1 vodičová pružinová svorkovnice; Podložka pro odlehčení tahu; 2,5 mm <sup>2</sup> ; 2pól.; 2,50 mm <sup>2</sup> ; Šedá | <a href="http://www.wago.com/2022-102/132-000">www.wago.com/2022-102/132-000</a> |
|  | <b>Obj. č.: 2022-102/142-000</b><br>1 vodičová pružinová svorkovnice; Podložka pro odlehčení tahu; 2,5 mm <sup>2</sup> ; 2pól.; 2,50 mm <sup>2</sup> ; Šedá | <a href="http://www.wago.com/2022-102/142-000">www.wago.com/2022-102/142-000</a> |
|  | <b>Obj. č.: 2022-103</b><br>1 vodičová pružinová svorkovnice; 2,5 mm <sup>2</sup> ; 3pól.; 2,50 mm <sup>2</sup> ; Šedá                                      | <a href="http://www.wago.com/2022-103">www.wago.com/2022-103</a>                 |

|  |   |  |
|--|---|--|
|    | <b>Obj. č.: 2022-103/000-006</b><br>1 vodičová pružinová svorkovnice; 2,5 mm <sup>2</sup> ; 3pól.; 2,50 mm <sup>2</sup> ; Modrá                             | <a href="http://www.wago.com/2022-103/000-006">www.wago.com/2022-103/000-006</a> |
|    | <b>Obj. č.: 2022-103/000-016</b><br>1 vodičová pružinová svorkovnice; 2,5 mm <sup>2</sup> ; 3pól.; 2,50 mm <sup>2</sup> ; Zeleno-žlutá                      | <a href="http://www.wago.com/2022-103/000-016">www.wago.com/2022-103/000-016</a> |
|    | <b>Obj. č.: 2022-103/000-036</b><br>1 vodičová pružinová svorkovnice; 2,5 mm <sup>2</sup> ; 3pól.; 2,50 mm <sup>2</sup> ; Šedá / zelená – žlutá             | <a href="http://www.wago.com/2022-103/000-036">www.wago.com/2022-103/000-036</a> |
|    | <b>Obj. č.: 2022-103/000-037</b><br>1 vodičová pružinová svorkovnice; 2,5 mm <sup>2</sup> ; 3pól.; 2,50 mm <sup>2</sup> ; Zelená – žlutá / šedá             | <a href="http://www.wago.com/2022-103/000-037">www.wago.com/2022-103/000-037</a> |
|    | <b>Obj. č.: 2022-103/000-038</b><br>1 vodičová pružinová svorkovnice; 2,5 mm <sup>2</sup> ; 3pól.; 2,50 mm <sup>2</sup> ; Šedá / modrá / zelená – žlutá     | <a href="http://www.wago.com/2022-103/000-038">www.wago.com/2022-103/000-038</a> |
|    | <b>Obj. č.: 2022-103/000-039</b><br>1 vodičová pružinová svorkovnice; 2,5 mm <sup>2</sup> ; 3pól.; 2,50 mm <sup>2</sup> ; Zelená – žlutá, modrá, šedá       | <a href="http://www.wago.com/2022-103/000-039">www.wago.com/2022-103/000-039</a> |
|  | <b>Obj. č.: 2022-103/123-000</b><br>1 vodičová pružinová svorkovnice; Blokovací západka; 2,5 mm <sup>2</sup> ; 3pól.; 2,50 mm <sup>2</sup> ; Šedá           | <a href="http://www.wago.com/2022-103/123-000">www.wago.com/2022-103/123-000</a> |
|  | <b>Obj. č.: 2022-103/133-000</b><br>1 vodičová pružinová svorkovnice; Podložka pro odlehčení tahu; 2,5 mm <sup>2</sup> ; 3pól.; 2,50 mm <sup>2</sup> ; Šedá | <a href="http://www.wago.com/2022-103/133-000">www.wago.com/2022-103/133-000</a> |
|  | <b>Obj. č.: 2022-103/143-000</b><br>1 vodičová pružinová svorkovnice; Podložka pro odlehčení tahu; 2,5 mm <sup>2</sup> ; 3pól.; 2,50 mm <sup>2</sup> ; Šedá | <a href="http://www.wago.com/2022-103/143-000">www.wago.com/2022-103/143-000</a> |
|  | <b>Obj. č.: 2022-104</b><br>1 vodičová pružinová svorkovnice; 2,5 mm <sup>2</sup> ; 4pól.; 2,50 mm <sup>2</sup> ; Šedá                                      | <a href="http://www.wago.com/2022-104">www.wago.com/2022-104</a>                 |
|  | <b>Obj. č.: 2022-104/000-006</b><br>1 vodičová pružinová svorkovnice; 2,5 mm <sup>2</sup> ; 4pól.; 2,50 mm <sup>2</sup> ; Modrá                             | <a href="http://www.wago.com/2022-104/000-006">www.wago.com/2022-104/000-006</a> |
|  | <b>Obj. č.: 2022-104/000-016</b><br>1 vodičová pružinová svorkovnice; 2,5 mm <sup>2</sup> ; 4pól.; 2,50 mm <sup>2</sup> ; Zeleno-žlutá                      | <a href="http://www.wago.com/2022-104/000-016">www.wago.com/2022-104/000-016</a> |
|  | <b>Obj. č.: 2022-104/000-036</b><br>1 vodičová pružinová svorkovnice; 2,5 mm <sup>2</sup> ; 4pól.; 2,50 mm <sup>2</sup> ; Šedá / zelená – žlutá             | <a href="http://www.wago.com/2022-104/000-036">www.wago.com/2022-104/000-036</a> |
|  | <b>Obj. č.: 2022-104/000-037</b><br>1 vodičová pružinová svorkovnice; 2,5 mm <sup>2</sup> ; 4pól.; 2,50 mm <sup>2</sup> ; Zelená – žlutá / šedá             | <a href="http://www.wago.com/2022-104/000-037">www.wago.com/2022-104/000-037</a> |
|  | <b>Obj. č.: 2022-104/000-038</b><br>1 vodičová pružinová svorkovnice; 2,5 mm <sup>2</sup> ; 4pól.; 2,50 mm <sup>2</sup> ; Šedá / modrá / zelená – žlutá     | <a href="http://www.wago.com/2022-104/000-038">www.wago.com/2022-104/000-038</a> |



**Obj. č.: 2022-104/000-039**  
1 vodičová pružinová svorkovnice; 2,5 mm<sup>2</sup>; 4pól.; 2,50 mm<sup>2</sup>; Zelená – žlutá, modrá, šedá

[www.wago.com/2022-104/000-039](http://www.wago.com/2022-104/000-039)

**Obj. č.: 2022-104/123-000**  
1 vodičová pružinová svorkovnice; Blokovací západka; 2,5 mm<sup>2</sup>; 4pól.; 2,50 mm<sup>2</sup>; Šedá

[www.wago.com/2022-104/123-000](http://www.wago.com/2022-104/123-000)

**Obj. č.: 2022-104/133-000**  
1 vodičová pružinová svorkovnice; Podložka pro odlehčení tahu; 2,5 mm<sup>2</sup>; 4pól.; 2,50 mm<sup>2</sup>; Šedá

[www.wago.com/2022-104/133-000](http://www.wago.com/2022-104/133-000)

**Obj. č.: 2022-104/143-000**  
1 vodičová pružinová svorkovnice; Podložka pro odlehčení tahu; 2,5 mm<sup>2</sup>; 4pól.; 2,50 mm<sup>2</sup>; Šedá

[www.wago.com/2022-104/143-000](http://www.wago.com/2022-104/143-000)



**Obj. č.: 2022-105**  
1 vodičová pružinová svorkovnice; 2,5 mm<sup>2</sup>; 5pól.; 2,50 mm<sup>2</sup>; Šedá

[www.wago.com/2022-105](http://www.wago.com/2022-105)



**Obj. č.: 2022-105/000-006**  
1 vodičová pružinová svorkovnice; 2,5 mm<sup>2</sup>; 5pól.; 2,50 mm<sup>2</sup>; Modrá

[www.wago.com/2022-105/000-006](http://www.wago.com/2022-105/000-006)



**Obj. č.: 2022-105/000-016**  
1 vodičová pružinová svorkovnice; 2,5 mm<sup>2</sup>; 5pól.; 2,50 mm<sup>2</sup>; Zeleno-žlutá

[www.wago.com/2022-105/000-016](http://www.wago.com/2022-105/000-016)



**Obj. č.: 2022-105/000-036**  
1 vodičová pružinová svorkovnice; 2,5 mm<sup>2</sup>; 5pól.; 2,50 mm<sup>2</sup>; Šedá / zelená – žlutá

[www.wago.com/2022-105/000-036](http://www.wago.com/2022-105/000-036)



**Obj. č.: 2022-105/000-037**  
1 vodičová pružinová svorkovnice; 2,5 mm<sup>2</sup>; 5pól.; 2,50 mm<sup>2</sup>; Zelená – žlutá / šedá

[www.wago.com/2022-105/000-037](http://www.wago.com/2022-105/000-037)



**Obj. č.: 2022-105/000-038**  
1 vodičová pružinová svorkovnice; 2,5 mm<sup>2</sup>; 5pól.; 2,50 mm<sup>2</sup>; Šedá / modrá / zelená – žlutá

[www.wago.com/2022-105/000-038](http://www.wago.com/2022-105/000-038)



**Obj. č.: 2022-105/000-039**  
1 vodičová pružinová svorkovnice; 2,5 mm<sup>2</sup>; 5pól.; 2,50 mm<sup>2</sup>; Zelená – žlutá, modrá, šedá

[www.wago.com/2022-105/000-039](http://www.wago.com/2022-105/000-039)



**Obj. č.: 2022-105/123-000**  
1 vodičová pružinová svorkovnice; Blokovací západka; 2,5 mm<sup>2</sup>; 5pól.; 2,50 mm<sup>2</sup>; Šedá

[www.wago.com/2022-105/123-000](http://www.wago.com/2022-105/123-000)



**Obj. č.: 2022-105/134-000**  
1 vodičová pružinová svorkovnice; Podložka pro odlehčení tahu; 2,5 mm<sup>2</sup>; 5pól.; 2,50 mm<sup>2</sup>; Šedá

[www.wago.com/2022-105/134-000](http://www.wago.com/2022-105/134-000)















**Obj. č.: 2022-105/144-000**  
1 vodičová pružinová svorkovnice; Podložka pro odlehčení tahu; 2,5 mm<sup>2</sup>; 5pól.; 2,50 mm<sup>2</sup>; Šedá

[www.wago.com/2022-105/144-000](http://www.wago.com/2022-105/144-000)















**Obj. č.: 2022-106**  
1 vodičová pružinová svorkovnice; 2,5 mm<sup>2</sup>; 6pól.; 2,50 mm<sup>2</sup>; Šedá

[www.wago.com/2022-106](http://www.wago.com/2022-106)

|  |   |  |
|--|---|--|
|     | <b>Obj. č.: 2022-106/000-006</b><br>1 vodičová pružinová svorkovnice; 2,5 mm <sup>2</sup> ; 6pól.; 2,50 mm <sup>2</sup> ; Modrá                             | <a href="http://www.wago.com/2022-106/000-006">www.wago.com/2022-106/000-006</a> |
|     | <b>Obj. č.: 2022-106/000-016</b><br>1 vodičová pružinová svorkovnice; 2,5 mm <sup>2</sup> ; 6pól.; 2,50 mm <sup>2</sup> ; Zeleno-žlutá                      | <a href="http://www.wago.com/2022-106/000-016">www.wago.com/2022-106/000-016</a> |
|    | <b>Obj. č.: 2022-106/000-036</b><br>1 vodičová pružinová svorkovnice; 2,5 mm <sup>2</sup> ; 6pól.; 2,50 mm <sup>2</sup> ; Šedá / zelená – žlutá             | <a href="http://www.wago.com/2022-106/000-036">www.wago.com/2022-106/000-036</a> |
|    | <b>Obj. č.: 2022-106/000-037</b><br>1 vodičová pružinová svorkovnice; 2,5 mm <sup>2</sup> ; 6pól.; 2,50 mm <sup>2</sup> ; Zelená – žlutá / šedá             | <a href="http://www.wago.com/2022-106/000-037">www.wago.com/2022-106/000-037</a> |
|    | <b>Obj. č.: 2022-106/000-038</b><br>1 vodičová pružinová svorkovnice; 2,5 mm <sup>2</sup> ; 6pól.; 2,50 mm <sup>2</sup> ; Šedá / modrá / zelená – žlutá     | <a href="http://www.wago.com/2022-106/000-038">www.wago.com/2022-106/000-038</a> |
|    | <b>Obj. č.: 2022-106/000-039</b><br>1 vodičová pružinová svorkovnice; 2,5 mm <sup>2</sup> ; 6pól.; 2,50 mm <sup>2</sup> ; Zelená – žlutá, modrá, šedá       | <a href="http://www.wago.com/2022-106/000-039">www.wago.com/2022-106/000-039</a> |
|  | <b>Obj. č.: 2022-106/123-000</b><br>1 vodičová pružinová svorkovnice; Blokovací západka; 2,5 mm <sup>2</sup> ; 6pól.; 2,50 mm <sup>2</sup> ; Šedá           | <a href="http://www.wago.com/2022-106/123-000">www.wago.com/2022-106/123-000</a> |
|  | <b>Obj. č.: 2022-106/134-000</b><br>1 vodičová pružinová svorkovnice; Podložka pro odlehčení tahu; 2,5 mm <sup>2</sup> ; 6pól.; 2,50 mm <sup>2</sup> ; Šedá | <a href="http://www.wago.com/2022-106/134-000">www.wago.com/2022-106/134-000</a> |
|  | <b>Obj. č.: 2022-106/144-000</b><br>1 vodičová pružinová svorkovnice; Podložka pro odlehčení tahu; 2,5 mm <sup>2</sup> ; 6pól.; 2,50 mm <sup>2</sup> ; Šedá | <a href="http://www.wago.com/2022-106/144-000">www.wago.com/2022-106/144-000</a> |
|  | <b>Obj. č.: 2022-107</b><br>1 vodičová pružinová svorkovnice; 2,5 mm <sup>2</sup> ; 7pól.; 2,50 mm <sup>2</sup> ; Šedá                                      | <a href="http://www.wago.com/2022-107">www.wago.com/2022-107</a>                 |
|   | <b>Obj. č.: 2022-107/000-006</b><br>1 vodičová pružinová svorkovnice; 2,5 mm <sup>2</sup> ; 7pól.; 2,50 mm <sup>2</sup> ; Modrá                             | <a href="http://www.wago.com/2022-107/000-006">www.wago.com/2022-107/000-006</a> |
|   | <b>Obj. č.: 2022-107/000-016</b><br>1 vodičová pružinová svorkovnice; 2,5 mm <sup>2</sup> ; 7pól.; 2,50 mm <sup>2</sup> ; Zeleno-žlutá                      | <a href="http://www.wago.com/2022-107/000-016">www.wago.com/2022-107/000-016</a> |
|  | <b>Obj. č.: 2022-107/000-036</b><br>1 vodičová pružinová svorkovnice; 2,5 mm <sup>2</sup> ; 7pól.; 2,50 mm <sup>2</sup> ; Šedá / zelená – žlutá             | <a href="http://www.wago.com/2022-107/000-036">www.wago.com/2022-107/000-036</a> |
|  | <b>Obj. č.: 2022-107/000-037</b><br>1 vodičová pružinová svorkovnice; 2,5 mm <sup>2</sup> ; 7pól.; 2,50 mm <sup>2</sup> ; Zelená – žlutá / šedá             | <a href="http://www.wago.com/2022-107/000-037">www.wago.com/2022-107/000-037</a> |
|  | <b>Obj. č.: 2022-107/000-038</b><br>1 vodičová pružinová svorkovnice; 2,5 mm <sup>2</sup> ; 7pól.; 2,50 mm <sup>2</sup> ; Šedá / modrá / zelená – žlutá     | <a href="http://www.wago.com/2022-107/000-038">www.wago.com/2022-107/000-038</a> |

**Obj. č.: 2022-107/000-039**1 vodičová pružinová svorkovnice; 2,5 mm<sup>2</sup>; 7pól.; 2,50 mm<sup>2</sup>; Zelená – žlutá, modrá, šedá[www.wago.com/2022-107/000-039](http://www.wago.com/2022-107/000-039)**Obj. č.: 2022-107/123-000**1 vodičová pružinová svorkovnice; Blokovací západka; 2,5 mm<sup>2</sup>; 7pól.; 2,50 mm<sup>2</sup>; Šedá[www.wago.com/2022-107/123-000](http://www.wago.com/2022-107/123-000)**Obj. č.: 2022-107/135-000**1 vodičová pružinová svorkovnice; Podložka pro odlehčení tahu; 2,5 mm<sup>2</sup>; 7pól.; 2,50 mm<sup>2</sup>; Šedá[www.wago.com/2022-107/135-000](http://www.wago.com/2022-107/135-000)**Obj. č.: 2022-107/145-000**1 vodičová pružinová svorkovnice; Podložka pro odlehčení tahu; 2,5 mm<sup>2</sup>; 7pól.; 2,50 mm<sup>2</sup>; Šedá[www.wago.com/2022-107/145-000](http://www.wago.com/2022-107/145-000)**Obj. č.: 2022-108**1 vodičová pružinová svorkovnice; 2,5 mm<sup>2</sup>; 8pól.; 2,50 mm<sup>2</sup>; Šedá[www.wago.com/2022-108](http://www.wago.com/2022-108)**Obj. č.: 2022-108/000-006**1 vodičová pružinová svorkovnice; 2,5 mm<sup>2</sup>; 8pól.; 2,50 mm<sup>2</sup>; Modrá[www.wago.com/2022-108/000-006](http://www.wago.com/2022-108/000-006)**Obj. č.: 2022-108/000-016**1 vodičová pružinová svorkovnice; 2,5 mm<sup>2</sup>; 8pól.; 2,50 mm<sup>2</sup>; Zeleno-žlutá[www.wago.com/2022-108/000-016](http://www.wago.com/2022-108/000-016)**Obj. č.: 2022-108/000-036**1 vodičová pružinová svorkovnice; 2,5 mm<sup>2</sup>; 8pól.; 2,50 mm<sup>2</sup>; Šedá / zelená – žlutá[www.wago.com/2022-108/000-036](http://www.wago.com/2022-108/000-036)**Obj. č.: 2022-108/000-037**1 vodičová pružinová svorkovnice; 2,5 mm<sup>2</sup>; 8pól.; 2,50 mm<sup>2</sup>; Zelená – žlutá / šedá[www.wago.com/2022-108/000-037](http://www.wago.com/2022-108/000-037)**Obj. č.: 2022-108/000-038**1 vodičová pružinová svorkovnice; 2,5 mm<sup>2</sup>; 8pól.; 2,50 mm<sup>2</sup>; Šedá / modrá / zelená – žlutá[www.wago.com/2022-108/000-038](http://www.wago.com/2022-108/000-038)**Obj. č.: 2022-108/000-039**1 vodičová pružinová svorkovnice; 2,5 mm<sup>2</sup>; 8pól.; 2,50 mm<sup>2</sup>; Zelená – žlutá, modrá, šedá[www.wago.com/2022-108/000-039](http://www.wago.com/2022-108/000-039)**Obj. č.: 2022-108/123-000**1 vodičová pružinová svorkovnice; Blokovací západka; 2,5 mm<sup>2</sup>; 8pól.; 2,50 mm<sup>2</sup>; Šedá[www.wago.com/2022-108/123-000](http://www.wago.com/2022-108/123-000)**Obj. č.: 2022-108/135-000**1 vodičová pružinová svorkovnice; Podložka pro odlehčení tahu; 2,5 mm<sup>2</sup>; 8pól.; 2,50 mm<sup>2</sup>; Šedá[www.wago.com/2022-108/135-000](http://www.wago.com/2022-108/135-000)**Obj. č.: 2022-108/145-000**1 vodičová pružinová svorkovnice; Podložka pro odlehčení tahu; 2,5 mm<sup>2</sup>; 8pól.; 2,50 mm<sup>2</sup>; Šedá[www.wago.com/2022-108/145-000](http://www.wago.com/2022-108/145-000)**Obj. č.: 2022-109**1 vodičová pružinová svorkovnice; 2,5 mm<sup>2</sup>; 9pól.; 2,50 mm<sup>2</sup>; Šedá[www.wago.com/2022-109](http://www.wago.com/2022-109)

|  |   |  |
|--|---|--|
|     | <b>Obj. č.: 2022-109/000-006</b><br>1 vodičová pružinová svorkovnice; 2,5 mm <sup>2</sup> ; 9pól.; 2,50 mm <sup>2</sup> ; Modrá                             | <a href="http://www.wago.com/2022-109/000-006">www.wago.com/2022-109/000-006</a> |
|     | <b>Obj. č.: 2022-109/000-016</b><br>1 vodičová pružinová svorkovnice; 2,5 mm <sup>2</sup> ; 9pól.; 2,50 mm <sup>2</sup> ; Zeleno-žlutá                      | <a href="http://www.wago.com/2022-109/000-016">www.wago.com/2022-109/000-016</a> |
|    | <b>Obj. č.: 2022-109/000-036</b><br>1 vodičová pružinová svorkovnice; 2,5 mm <sup>2</sup> ; 9pól.; 2,50 mm <sup>2</sup> ; Šedá / zelená – žlutá             | <a href="http://www.wago.com/2022-109/000-036">www.wago.com/2022-109/000-036</a> |
|    | <b>Obj. č.: 2022-109/000-037</b><br>1 vodičová pružinová svorkovnice; 2,5 mm <sup>2</sup> ; 9pól.; 2,50 mm <sup>2</sup> ; Zelená – žlutá / šedá             | <a href="http://www.wago.com/2022-109/000-037">www.wago.com/2022-109/000-037</a> |
|    | <b>Obj. č.: 2022-109/000-038</b><br>1 vodičová pružinová svorkovnice; 2,5 mm <sup>2</sup> ; 9pól.; 2,50 mm <sup>2</sup> ; Šedá / modrá / zelená – žlutá     | <a href="http://www.wago.com/2022-109/000-038">www.wago.com/2022-109/000-038</a> |
|    | <b>Obj. č.: 2022-109/000-039</b><br>1 vodičová pružinová svorkovnice; 2,5 mm <sup>2</sup> ; 9pól.; 2,50 mm <sup>2</sup> ; Zelená – žlutá, modrá, šedá       | <a href="http://www.wago.com/2022-109/000-039">www.wago.com/2022-109/000-039</a> |
|  | <b>Obj. č.: 2022-109/123-000</b><br>1 vodičová pružinová svorkovnice; Blokovací západka; 2,5 mm <sup>2</sup> ; 9pól.; 2,50 mm <sup>2</sup> ; Šedá           | <a href="http://www.wago.com/2022-109/123-000">www.wago.com/2022-109/123-000</a> |
|  | <b>Obj. č.: 2022-109/135-000</b><br>1 vodičová pružinová svorkovnice; Podložka pro odlehčení tahu; 2,5 mm <sup>2</sup> ; 9pól.; 2,50 mm <sup>2</sup> ; Šedá | <a href="http://www.wago.com/2022-109/135-000">www.wago.com/2022-109/135-000</a> |
|  | <b>Obj. č.: 2022-109/145-000</b><br>1 vodičová pružinová svorkovnice; Podložka pro odlehčení tahu; 2,5 mm <sup>2</sup> ; 9pól.; 2,50 mm <sup>2</sup> ; Šedá | <a href="http://www.wago.com/2022-109/145-000">www.wago.com/2022-109/145-000</a> |
|  | <b>Obj. č.: 2022-110</b><br>1 vodičová pružinová svorkovnice; 2,5 mm <sup>2</sup> ; 10pól.; 2,50 mm <sup>2</sup> ; Šedá                                     | <a href="http://www.wago.com/2022-110">www.wago.com/2022-110</a>                 |
|   | <b>Obj. č.: 2022-110/000-006</b><br>1 vodičová pružinová svorkovnice; 2,5 mm <sup>2</sup> ; 10pól.; 2,50 mm <sup>2</sup> ; Modrá                            | <a href="http://www.wago.com/2022-110/000-006">www.wago.com/2022-110/000-006</a> |
|   | <b>Obj. č.: 2022-110/000-016</b><br>1 vodičová pružinová svorkovnice; 2,5 mm <sup>2</sup> ; 10pól.; 2,50 mm <sup>2</sup> ; Zeleno-žlutá                     | <a href="http://www.wago.com/2022-110/000-016">www.wago.com/2022-110/000-016</a> |
|  | <b>Obj. č.: 2022-110/000-036</b><br>1 vodičová pružinová svorkovnice; 2,5 mm <sup>2</sup> ; 10pól.; 2,50 mm <sup>2</sup> ; Šedá / zelená – žlutá            | <a href="http://www.wago.com/2022-110/000-036">www.wago.com/2022-110/000-036</a> |
|  | <b>Obj. č.: 2022-110/000-037</b><br>1 vodičová pružinová svorkovnice; 2,5 mm <sup>2</sup> ; 10pól.; 2,50 mm <sup>2</sup> ; Zelená – žlutá / šedá            | <a href="http://www.wago.com/2022-110/000-037">www.wago.com/2022-110/000-037</a> |
|  | <b>Obj. č.: 2022-110/000-038</b><br>1 vodičová pružinová svorkovnice; 2,5 mm <sup>2</sup> ; 10pól.; 2,50 mm <sup>2</sup> ; Šedá / modrá / zelená – žlutá    | <a href="http://www.wago.com/2022-110/000-038">www.wago.com/2022-110/000-038</a> |





**Obj. č.: 2022-110/000-039**  
1 vodičová pružinová svorkovnice; 2,5 mm<sup>2</sup>; 10pól.; 2,50 mm<sup>2</sup>; Zelená – žlutá, modrá, šedá

[www.wago.com/2022-110/000-039](http://www.wago.com/2022-110/000-039)

**Obj. č.: 2022-110/123-000**  
1 vodičová pružinová svorkovnice; Blokovací západka; 2,5 mm<sup>2</sup>; 10pól.; 2,50 mm<sup>2</sup>; Šedá

[www.wago.com/2022-110/123-000](http://www.wago.com/2022-110/123-000)

**Obj. č.: 2022-110/135-000**  
1 vodičová pružinová svorkovnice; Podložka pro odlehčení tahu; 2,5 mm<sup>2</sup>; 10pól.; 2,50 mm<sup>2</sup>; Šedá

[www.wago.com/2022-110/135-000](http://www.wago.com/2022-110/135-000)

**Obj. č.: 2022-110/145-000**  
1 vodičová pružinová svorkovnice; Podložka pro odlehčení tahu; 2,5 mm<sup>2</sup>; 10pól.; 2,50 mm<sup>2</sup>; Šedá

[www.wago.com/2022-110/145-000](http://www.wago.com/2022-110/145-000)



**Obj. č.: 2022-111**  
1 vodičová pružinová svorkovnice; 2,5 mm<sup>2</sup>; 11pól.; 2,50 mm<sup>2</sup>; Šedá

[www.wago.com/2022-111](http://www.wago.com/2022-111)



**Obj. č.: 2022-111/000-006**  
1 vodičová pružinová svorkovnice; 2,5 mm<sup>2</sup>; 11pól.; 2,50 mm<sup>2</sup>; Modrá

[www.wago.com/2022-111/000-006](http://www.wago.com/2022-111/000-006)



**Obj. č.: 2022-111/000-016**  
1 vodičová pružinová svorkovnice; 2,5 mm<sup>2</sup>; 11pól.; 2,50 mm<sup>2</sup>; Zeleno-žlutá

[www.wago.com/2022-111/000-016](http://www.wago.com/2022-111/000-016)



**Obj. č.: 2022-111/000-036**  
1 vodičová pružinová svorkovnice; 2,5 mm<sup>2</sup>; 11pól.; 2,50 mm<sup>2</sup>; Šedá / zelená – žlutá

[www.wago.com/2022-111/000-036](http://www.wago.com/2022-111/000-036)



**Obj. č.: 2022-111/000-037**  
1 vodičová pružinová svorkovnice; 2,5 mm<sup>2</sup>; 11pól.; 2,50 mm<sup>2</sup>; Zelená – žlutá / šedá

[www.wago.com/2022-111/000-037](http://www.wago.com/2022-111/000-037)



**Obj. č.: 2022-111/000-038**  
1 vodičová pružinová svorkovnice; 2,5 mm<sup>2</sup>; 11pól.; 2,50 mm<sup>2</sup>; Šedá / modrá / zelená – žlutá

[www.wago.com/2022-111/000-038](http://www.wago.com/2022-111/000-038)



**Obj. č.: 2022-111/000-039**  
1 vodičová pružinová svorkovnice; 2,5 mm<sup>2</sup>; 11pól.; 2,50 mm<sup>2</sup>; Zelená – žlutá, modrá, šedá

[www.wago.com/2022-111/000-039](http://www.wago.com/2022-111/000-039)

**Obj. č.: 2022-111/126-000**  
1 vodičová pružinová svorkovnice; Blokovací západka; 2,5 mm<sup>2</sup>; 11pól.; 2,50 mm<sup>2</sup>; Šedá

[www.wago.com/2022-111/126-000](http://www.wago.com/2022-111/126-000)

**Obj. č.: 2022-111/136-000**  
1 vodičová pružinová svorkovnice; Podložka pro odlehčení tahu; 2,5 mm<sup>2</sup>; 11pól.; 2,50 mm<sup>2</sup>; Šedá

[www.wago.com/2022-111/136-000](http://www.wago.com/2022-111/136-000)













**Obj. č.: 2022-111/146-000**  
1 vodičová pružinová svorkovnice; Podložka pro odlehčení tahu; 2,5 mm<sup>2</sup>; 11pól.; 2,50 mm<sup>2</sup>; Šedá









[www.wago.com/2022-111/146-000](http://www.wago.com/2022-111/146-000)































**Obj. č.: 2022-112**  
1 vodičová pružinová svorkovnice; 2,5 mm<sup>2</sup>; 12pól.; 2,50 mm<sup>2</sup>; Šedá

[www.wago.com/2022-112](http://www.wago.com/2022-112)

|  |  |  |
|--|--|--|
|     | <b>Obj. č.: 2022-112/000-006</b><br>1 vodičová pružinová svorkovnice; 2,5 mm <sup>2</sup> ; 12pól.; 2,50 mm <sup>2</sup> ; Modrá                             | <a href="http://www.wago.com/2022-112/000-006">www.wago.com/2022-112/000-006</a> |
|     | <b>Obj. č.: 2022-112/000-016</b><br>1 vodičová pružinová svorkovnice; 2,5 mm <sup>2</sup> ; 12pól.; 2,50 mm <sup>2</sup> ; Zeleno-žlutá                      | <a href="http://www.wago.com/2022-112/000-016">www.wago.com/2022-112/000-016</a> |
|    | <b>Obj. č.: 2022-112/000-036</b><br>1 vodičová pružinová svorkovnice; 2,5 mm <sup>2</sup> ; 12pól.; 2,50 mm <sup>2</sup> ; Šedá / zelená – žlutá             | <a href="http://www.wago.com/2022-112/000-036">www.wago.com/2022-112/000-036</a> |
|    | <b>Obj. č.: 2022-112/000-037</b><br>1 vodičová pružinová svorkovnice; 2,5 mm <sup>2</sup> ; 12pól.; 2,50 mm <sup>2</sup> ; Zelená – žlutá / šedá             | <a href="http://www.wago.com/2022-112/000-037">www.wago.com/2022-112/000-037</a> |
|    | <b>Obj. č.: 2022-112/000-038</b><br>1 vodičová pružinová svorkovnice; 2,5 mm <sup>2</sup> ; 12pól.; 2,50 mm <sup>2</sup> ; Šedá / modrá / zelená – žlutá     | <a href="http://www.wago.com/2022-112/000-038">www.wago.com/2022-112/000-038</a> |
|    | <b>Obj. č.: 2022-112/000-039</b><br>1 vodičová pružinová svorkovnice; 2,5 mm <sup>2</sup> ; 12pól.; 2,50 mm <sup>2</sup> ; Zelená – žlutá, modrá, šedá       | <a href="http://www.wago.com/2022-112/000-039">www.wago.com/2022-112/000-039</a> |
|  | <b>Obj. č.: 2022-112/126-000</b><br>1 vodičová pružinová svorkovnice; Blokovací západka; 2,5 mm <sup>2</sup> ; 12pól.; 2,50 mm <sup>2</sup> ; Šedá           | <a href="http://www.wago.com/2022-112/126-000">www.wago.com/2022-112/126-000</a> |
|  | <b>Obj. č.: 2022-112/136-000</b><br>1 vodičová pružinová svorkovnice; Podložka pro odlehčení tahu; 2,5 mm <sup>2</sup> ; 12pól.; 2,50 mm <sup>2</sup> ; Šedá | <a href="http://www.wago.com/2022-112/136-000">www.wago.com/2022-112/136-000</a> |
|  | <b>Obj. č.: 2022-112/146-000</b><br>1 vodičová pružinová svorkovnice; Podložka pro odlehčení tahu; 2,5 mm <sup>2</sup> ; 12pól.; 2,50 mm <sup>2</sup> ; Šedá | <a href="http://www.wago.com/2022-112/146-000">www.wago.com/2022-112/146-000</a> |
|  | <b>Obj. č.: 2022-113</b><br>1 vodičová pružinová svorkovnice; 2,5 mm <sup>2</sup> ; 13pól.; 2,50 mm <sup>2</sup> ; Šedá                                      | <a href="http://www.wago.com/2022-113">www.wago.com/2022-113</a>                 |
|   | <b>Obj. č.: 2022-113/000-006</b><br>1 vodičová pružinová svorkovnice; 2,5 mm <sup>2</sup> ; 13pól.; 2,50 mm <sup>2</sup> ; Modrá                             | <a href="http://www.wago.com/2022-113/000-006">www.wago.com/2022-113/000-006</a> |
|   | <b>Obj. č.: 2022-113/000-016</b><br>1 vodičová pružinová svorkovnice; 2,5 mm <sup>2</sup> ; 13pól.; 2,50 mm <sup>2</sup> ; Zeleno-žlutá                      | <a href="http://www.wago.com/2022-113/000-016">www.wago.com/2022-113/000-016</a> |
|  | <b>Obj. č.: 2022-113/000-036</b><br>1 vodičová pružinová svorkovnice; 2,5 mm <sup>2</sup> ; 13pól.; 2,50 mm <sup>2</sup> ; Šedá / zelená – žlutá             | <a href="http://www.wago.com/2022-113/000-036">www.wago.com/2022-113/000-036</a> |
|  | <b>Obj. č.: 2022-113/000-037</b><br>1 vodičová pružinová svorkovnice; 2,5 mm <sup>2</sup> ; 13pól.; 2,50 mm <sup>2</sup> ; Zelená – žlutá / šedá             | <a href="http://www.wago.com/2022-113/000-037">www.wago.com/2022-113/000-037</a> |
|  | <b>Obj. č.: 2022-113/000-038</b><br>1 vodičová pružinová svorkovnice; 2,5 mm <sup>2</sup> ; 13pól.; 2,50 mm <sup>2</sup> ; Šedá / modrá / zelená – žlutá     | <a href="http://www.wago.com/2022-113/000-038">www.wago.com/2022-113/000-038</a> |

|  |  |  |
|--|--|--|
|    | <p><b>Obj. č.: 2022-113/000-039</b><br/>1 vodičová pružinová svorkovnice; 2,5 mm<sup>2</sup>; 13pól.; 2,50 mm<sup>2</sup>; Zelená – žlutá, modrá, šedá</p>       | <a href="http://www.wago.com/2022-113/000-039">www.wago.com/2022-113/000-039</a> |
|  | <p><b>Obj. č.: 2022-113/126-000</b><br/>1 vodičová pružinová svorkovnice; Blokovací západka; 2,5 mm<sup>2</sup>; 13pól.; 2,50 mm<sup>2</sup>; Šedá</p>           | <a href="http://www.wago.com/2022-113/126-000">www.wago.com/2022-113/126-000</a> |
|  | <p><b>Obj. č.: 2022-113/136-000</b><br/>1 vodičová pružinová svorkovnice; Podložka pro odlehčení tahu; 2,5 mm<sup>2</sup>; 13pól.; 2,50 mm<sup>2</sup>; Šedá</p> | <a href="http://www.wago.com/2022-113/136-000">www.wago.com/2022-113/136-000</a> |
|  | <p><b>Obj. č.: 2022-113/146-000</b><br/>1 vodičová pružinová svorkovnice; Podložka pro odlehčení tahu; 2,5 mm<sup>2</sup>; 13pól.; 2,50 mm<sup>2</sup>; Šedá</p> | <a href="http://www.wago.com/2022-113/146-000">www.wago.com/2022-113/146-000</a> |
|    | <p><b>Obj. č.: 2022-114</b><br/>1 vodičová pružinová svorkovnice; 2,5 mm<sup>2</sup>; 14pól.; 2,50 mm<sup>2</sup>; Šedá</p>                                      | <a href="http://www.wago.com/2022-114">www.wago.com/2022-114</a>                 |
|    | <p><b>Obj. č.: 2022-114/000-006</b><br/>1 vodičová pružinová svorkovnice; 2,5 mm<sup>2</sup>; 14pól.; 2,50 mm<sup>2</sup>; Modrá</p>                             | <a href="http://www.wago.com/2022-114/000-006">www.wago.com/2022-114/000-006</a> |
|    | <p><b>Obj. č.: 2022-114/000-016</b><br/>1 vodičová pružinová svorkovnice; 2,5 mm<sup>2</sup>; 14pól.; 2,50 mm<sup>2</sup>; Zeleno-žlutá</p>                      | <a href="http://www.wago.com/2022-114/000-016">www.wago.com/2022-114/000-016</a> |
|  | <p><b>Obj. č.: 2022-114/000-036</b><br/>1 vodičová pružinová svorkovnice; 2,5 mm<sup>2</sup>; 14pól.; 2,50 mm<sup>2</sup>; Šedá / zelená – žlutá</p>             | <a href="http://www.wago.com/2022-114/000-036">www.wago.com/2022-114/000-036</a> |
|  | <p><b>Obj. č.: 2022-114/000-037</b><br/>1 vodičová pružinová svorkovnice; 2,5 mm<sup>2</sup>; 14pól.; 2,50 mm<sup>2</sup>; Zelená – žlutá / šedá</p>             | <a href="http://www.wago.com/2022-114/000-037">www.wago.com/2022-114/000-037</a> |
|  | <p><b>Obj. č.: 2022-114/000-038</b><br/>1 vodičová pružinová svorkovnice; 2,5 mm<sup>2</sup>; 14pól.; 2,50 mm<sup>2</sup>; Šedá / modrá / zelená – žlutá</p>     | <a href="http://www.wago.com/2022-114/000-038">www.wago.com/2022-114/000-038</a> |
|  | <p><b>Obj. č.: 2022-114/000-039</b><br/>1 vodičová pružinová svorkovnice; 2,5 mm<sup>2</sup>; 14pól.; 2,50 mm<sup>2</sup>; Zelená – žlutá, modrá, šedá</p>       | <a href="http://www.wago.com/2022-114/000-039">www.wago.com/2022-114/000-039</a> |
|  | <p><b>Obj. č.: 2022-114/126-000</b><br/>1 vodičová pružinová svorkovnice; Blokovací západka; 2,5 mm<sup>2</sup>; 14pól.; 2,50 mm<sup>2</sup>; Šedá</p>           | <a href="http://www.wago.com/2022-114/126-000">www.wago.com/2022-114/126-000</a> |
|  | <p><b>Obj. č.: 2022-114/136-000</b><br/>1 vodičová pružinová svorkovnice; Podložka pro odlehčení tahu; 2,5 mm<sup>2</sup>; 14pól.; 2,50 mm<sup>2</sup>; Šedá</p> | <a href="http://www.wago.com/2022-114/136-000">www.wago.com/2022-114/136-000</a> |
|  | <p><b>Obj. č.: 2022-114/146-000</b><br/>1 vodičová pružinová svorkovnice; Podložka pro odlehčení tahu; 2,5 mm<sup>2</sup>; 14pól.; 2,50 mm<sup>2</sup>; Šedá</p> | <a href="http://www.wago.com/2022-114/146-000">www.wago.com/2022-114/146-000</a> |
|  | <p><b>Obj. č.: 2022-115</b><br/>1 vodičová pružinová svorkovnice; 2,5 mm<sup>2</sup>; 15pól.; 2,50 mm<sup>2</sup>; Šedá</p>                                      | <a href="http://www.wago.com/2022-115">www.wago.com/2022-115</a>                 |

|   |  |  |
|---|--|--|
|    | <b>Obj. č.: 2022-115/000-006</b><br>1 vodičová pružinová svorkovnice; 2,5 mm <sup>2</sup> ; 15pól.; 2,50 mm <sup>2</sup> ; Modrá                             | <a href="http://www.wago.com/2022-115/000-006">www.wago.com/2022-115/000-006</a> |
|    | <b>Obj. č.: 2022-115/000-016</b><br>1 vodičová pružinová svorkovnice; 2,5 mm <sup>2</sup> ; 15pól.; 2,50 mm <sup>2</sup> ; Zeleno-žlutá                      | <a href="http://www.wago.com/2022-115/000-016">www.wago.com/2022-115/000-016</a> |
|    | <b>Obj. č.: 2022-115/000-036</b><br>1 vodičová pružinová svorkovnice; 2,5 mm <sup>2</sup> ; 15pól.; 2,50 mm <sup>2</sup> ; Šedá / zelená – žlutá             | <a href="http://www.wago.com/2022-115/000-036">www.wago.com/2022-115/000-036</a> |
|    | <b>Obj. č.: 2022-115/000-037</b><br>1 vodičová pružinová svorkovnice; 2,5 mm <sup>2</sup> ; 15pól.; 2,50 mm <sup>2</sup> ; Zelená – žlutá / šedá             | <a href="http://www.wago.com/2022-115/000-037">www.wago.com/2022-115/000-037</a> |
|    | <b>Obj. č.: 2022-115/000-038</b><br>1 vodičová pružinová svorkovnice; 2,5 mm <sup>2</sup> ; 15pól.; 2,50 mm <sup>2</sup> ; Šedá / modrá / zelená – žlutá     | <a href="http://www.wago.com/2022-115/000-038">www.wago.com/2022-115/000-038</a> |
|    | <b>Obj. č.: 2022-115/000-039</b><br>1 vodičová pružinová svorkovnice; 2,5 mm <sup>2</sup> ; 15pól.; 2,50 mm <sup>2</sup> ; Zelená – žlutá, modrá, šedá       | <a href="http://www.wago.com/2022-115/000-039">www.wago.com/2022-115/000-039</a> |
|   | <b>Obj. č.: 2022-115/127-000</b><br>1 vodičová pružinová svorkovnice; Blokovací západka; 2,5 mm <sup>2</sup> ; 15pól.; 2,50 mm <sup>2</sup> ; Šedá           | <a href="http://www.wago.com/2022-115/127-000">www.wago.com/2022-115/127-000</a> |
|   | <b>Obj. č.: 2022-115/137-000</b><br>1 vodičová pružinová svorkovnice; Podložka pro odlehčení tahu; 2,5 mm <sup>2</sup> ; 15pól.; 2,50 mm <sup>2</sup> ; Šedá | <a href="http://www.wago.com/2022-115/137-000">www.wago.com/2022-115/137-000</a> |
|   | <b>Obj. č.: 2022-115/147-000</b><br>1 vodičová pružinová svorkovnice; Podložka pro odlehčení tahu; 2,5 mm <sup>2</sup> ; 15pól.; 2,50 mm <sup>2</sup> ; Šedá | <a href="http://www.wago.com/2022-115/147-000">www.wago.com/2022-115/147-000</a> |
| <b>Marking accessories</b>  |  |  |
|  | <b>Obj. č.: 2002-161</b><br>Adaptér  | <a href="http://www.wago.com/2002-161">www.wago.com/2002-161</a>                 |
|  | <b>Obj. č.: 2009-110</b><br>Popisovací páskas; Na cívce; Neflexibilní; Bez potisku; Možnost naklapnutí; Bílá   | <a href="http://www.wago.com/2009-110">www.wago.com/2009-110</a>                 |
|  | <b>Obj. č.: 2009-115</b><br>WMB Inline; Pro Smart Printer; Na cívce; Flexibilní, 5–5,2 mm; Bez potisku; Možnost naklapnutí; Bílá                             | <a href="http://www.wago.com/2009-115">www.wago.com/2009-115</a>                 |
|  | <b>Obj. č.: 2009-115/000-002</b><br>WMB Inline; Pro Smart Printer; Na cívce; Flexibilní, 5–5,2 mm; Bez potisku; Možnost naklapnutí; Žlutá                    | <a href="http://www.wago.com/2009-115/000-002">www.wago.com/2009-115/000-002</a> |
|  | <b>Obj. č.: 2009-115/000-006</b><br>WMB Inline; Pro Smart Printer; Na cívce; Flexibilní, 5–5,2 mm; Bez potisku; Možnost naklapnutí; Modrá                    | <a href="http://www.wago.com/2009-115/000-006">www.wago.com/2009-115/000-006</a> |
|  | <b>Obj. č.: 2009-115/000-007</b><br>WMB Inline; Pro Smart Printer; Na cívce; Flexibilní, 5–5,2 mm; Bez potisku; Možnost naklapnutí; Šedá                     | <a href="http://www.wago.com/2009-115/000-007">www.wago.com/2009-115/000-007</a> |
|   | <b>Obj. č.: 2009-115/000-012</b>   |  |

|  |   |  |
|--|---|--|
|   | WMB Inline; Pro Smart Printer; Na cívce; Flexibilní, 5–5,2 mm; Bez potisku; Možnost naklapnutí; Oranžová  | <a href="http://www.wago.com/2009-115/000-012">www.wago.com/2009-115/000-012</a> |
|   | <b>Obj. č.: 2009-115/000-017</b><br>WMB Inline; Pro Smart Printer; Na cívce; Flexibilní, 5–5,2 mm; Bez potisku; Možnost naklapnutí; Světle zelená | <a href="http://www.wago.com/2009-115/000-017">www.wago.com/2009-115/000-017</a> |
|   | <b>Obj. č.: 2009-115/000-023</b><br>WMB Inline; Pro Smart Printer; Na cívce; Flexibilní, 5–5,2 mm; Bez potisku; Možnost naklapnutí; Zelená        | <a href="http://www.wago.com/2009-115/000-023">www.wago.com/2009-115/000-023</a> |
|   | <b>Obj. č.: 2009-115/000-024</b><br>WMB Inline; Pro Smart Printer; Na cívce; Flexibilní, 5–5,2 mm; Bez potisku; Možnost naklapnutí; Fialová       | <a href="http://www.wago.com/2009-115/000-024">www.wago.com/2009-115/000-024</a> |
|    | <b>Obj. č.: 2009-145</b><br>Mini-WSB Inline; Pro Smart Printer; Na cívce; Flexibilní, 5–5,2 mm; Bez potisku; Možnost naklapnutí; Bílá             | <a href="http://www.wago.com/2009-145">www.wago.com/2009-145</a>                 |
|    | <b>Obj. č.: 2009-145/000-002</b><br>Mini-WSB Inline; Pro Smart Printer; Na cívce; Flexibilní, 5–5,2 mm; Bez potisku; Možnost naklapnutí; Žlutá    | <a href="http://www.wago.com/2009-145/000-002">www.wago.com/2009-145/000-002</a> |
|    | <b>Obj. č.: 2009-145/000-005</b><br>Mini-WSB Inline; Pro Smart Printer; Na cívce; Flexibilní, 5–5,2 mm; Bez potisku; Možnost naklapnutí; Červená  | <a href="http://www.wago.com/2009-145/000-005">www.wago.com/2009-145/000-005</a> |
|  | <b>Obj. č.: 2009-145/000-006</b><br>Mini-WSB Inline; Pro Smart Printer; Na cívce; Flexibilní, 5–5,2 mm; Bez potisku; Možnost naklapnutí; Modrá    | <a href="http://www.wago.com/2009-145/000-006">www.wago.com/2009-145/000-006</a> |
|  | <b>Obj. č.: 2009-145/000-007</b><br>Mini-WSB Inline; Pro Smart Printer; Na cívce; Flexibilní, 5–5,2 mm; Bez potisku; Možnost naklapnutí; Šedá     | <a href="http://www.wago.com/2009-145/000-007">www.wago.com/2009-145/000-007</a> |
|  | <b>Obj. č.: 2009-145/000-012</b><br>Mini-WSB Inline; Pro Smart Printer; Na cívce; Flexibilní, 5–5,2 mm; Bez potisku; Možnost naklapnutí; Oranžová | <a href="http://www.wago.com/2009-145/000-012">www.wago.com/2009-145/000-012</a> |
|  | <b>Obj. č.: 2009-145/000-023</b><br>Mini-WSB Inline; Pro Smart Printer; Na cívce; Flexibilní, 5–5,2 mm; Bez potisku; Možnost naklapnutí; Zelená   | <a href="http://www.wago.com/2009-145/000-023">www.wago.com/2009-145/000-023</a> |
|  | <b>Obj. č.: 2009-145/000-024</b><br>Mini-WSB Inline; Pro Smart Printer; Na cívce; Flexibilní, 5–5,2 mm; Bez potisku; Možnost naklapnutí; Fialová  | <a href="http://www.wago.com/2009-145/000-024">www.wago.com/2009-145/000-024</a> |
|  | <b>Obj. č.: 2009-191</b><br>Nosič skupinového označení  | <a href="http://www.wago.com/2009-191">www.wago.com/2009-191</a>                 |
|  | <b>Obj. č.: 2009-192</b><br>Nosič skupinového označení  | <a href="http://www.wago.com/2009-192">www.wago.com/2009-192</a>                 |
|  | <b>Obj. č.: 2009-193</b><br>Nosič skupinového označení  | <a href="http://www.wago.com/2009-193">www.wago.com/2009-193</a>                 |
|  | <b>Obj. č.: 2009-198</b><br>Adaptér   | <a href="http://www.wago.com/2009-198">www.wago.com/2009-198</a>                 |

**Obj. č.: 248-501**Systém rychlého popisování Mini-WSB; Bez potisku; Šířka štítků 5 mm; 10 řad po 10 štítcích na každé kartě [www.wago.com/248-501](http://www.wago.com/248-501)**Obj. č.: 248-501/000-002**Popisovací karta Mini-WSB; Jako karta; Neflexibilní; Bez potisku; Možnost naklapnutí; Žlutá [www.wago.com/248-501/000-002](http://www.wago.com/248-501/000-002)**Obj. č.: 248-501/000-005**Popisovací karta Mini-WSB; Jako karta; Neflexibilní; Bez potisku; Možnost naklapnutí; Červená [www.wago.com/248-501/000-005](http://www.wago.com/248-501/000-005)**Obj. č.: 248-501/000-006**Popisovací karta Mini-WSB; Jako karta; Neflexibilní; Bez potisku; Možnost naklapnutí; Modrá [www.wago.com/248-501/000-006](http://www.wago.com/248-501/000-006)**Obj. č.: 248-501/000-007**Popisovací karta Mini-WSB; Jako karta; Neflexibilní; Bez potisku; Možnost naklapnutí; Šedá [www.wago.com/248-501/000-007](http://www.wago.com/248-501/000-007)**Obj. č.: 248-501/000-012**Popisovací karta Mini-WSB; Jako karta; Neflexibilní; Bez potisku; Možnost naklapnutí; Oranžová [www.wago.com/248-501/000-012](http://www.wago.com/248-501/000-012)**Obj. č.: 248-501/000-017**Popisovací karta Mini-WSB; Jako karta; Neflexibilní; Bez potisku; Možnost naklapnutí; Světle zelená [www.wago.com/248-501/000-017](http://www.wago.com/248-501/000-017)**Obj. č.: 248-501/000-023**Popisovací karta Mini-WSB; Jako karta; Neflexibilní; Bez potisku; Možnost naklapnutí; Zelená [www.wago.com/248-501/000-023](http://www.wago.com/248-501/000-023)**Obj. č.: 248-501/000-024**Popisovací karta Mini-WSB; Jako karta; Neflexibilní; Bez potisku; Možnost naklapnutí; Fialová [www.wago.com/248-501/000-024](http://www.wago.com/248-501/000-024)**Obj. č.: 793-501**Popisovací karta WMB; Jako karta; Neflexibilní; Bez potisku; Možnost naklapnutí; Bílá [www.wago.com/793-501](http://www.wago.com/793-501)**Obj. č.: 793-501/000-002**Popisovací karta WMB; Jako karta; Neflexibilní; Bez potisku; Možnost naklapnutí; Bílá [www.wago.com/793-501/000-002](http://www.wago.com/793-501/000-002)**Obj. č.: 793-501/000-005**Popisovací karta WMB; Jako karta; Neflexibilní; Bez potisku; Možnost naklapnutí; Červená [www.wago.com/793-501/000-005](http://www.wago.com/793-501/000-005)**Obj. č.: 793-501/000-006**Popisovací karta WMB; Jako karta; Neflexibilní; Bez potisku; Možnost naklapnutí; Modrá [www.wago.com/793-501/000-006](http://www.wago.com/793-501/000-006)**Obj. č.: 793-501/000-007**Popisovací karta WMB; Jako karta; Neflexibilní; Bez potisku; Možnost naklapnutí; Šedá [www.wago.com/793-501/000-007](http://www.wago.com/793-501/000-007)**Obj. č.: 793-501/000-012**Popisovací karta WMB; Jako karta; Neflexibilní; Bez potisku; Možnost naklapnutí; Oranžová [www.wago.com/793-501/000-012](http://www.wago.com/793-501/000-012)



**Obj. č.: 793-501/000-017**  
Popisovací karta WMB; Jako karta; Neflexibilní; Bez potisku; Možnost naklapnutí; Světle zelená

[www.wago.com/793-501/000-017](http://www.wago.com/793-501/000-017)



**Obj. č.: 793-501/000-023**  
Popisovací karta WMB; Jako karta; Neflexibilní; Bez potisku; Možnost naklapnutí; Zelená

[www.wago.com/793-501/000-023](http://www.wago.com/793-501/000-023)



**Obj. č.: 793-501/000-024**  
Popisovací karta WMB; Jako karta; Neflexibilní; Bez potisku; Možnost naklapnutí; Fialová

[www.wago.com/793-501/000-024](http://www.wago.com/793-501/000-024)



**Obj. č.: 793-5501**  
Popisovací karta WMB; Jako karta; Pro svorky o šířce 5–17,5 mm; Flexibilní, 5–5,2 mm; Bez potisku; Možnost naklapnutí; Bílá

[www.wago.com/793-5501](http://www.wago.com/793-5501)



**Obj. č.: 793-5501/000-002**  
Popisovací karta WMB; Jako karta; Pro svorky o šířce 5–17,5 mm; Flexibilní, 5–5,2 mm; Bez potisku; Možnost naklapnutí; Žlutá

[www.wago.com/793-5501/000-002](http://www.wago.com/793-5501/000-002)



**Obj. č.: 793-5501/000-005**  
Popisovací karta WMB; Jako karta; Flexibilní, 5–5,2 mm; Bez potisku; Možnost naklapnutí; Červená

[www.wago.com/793-5501/000-005](http://www.wago.com/793-5501/000-005)



**Obj. č.: 793-5501/000-006**  
Popisovací karta WMB; Jako karta; Flexibilní, 5–5,2 mm; Bez potisku; Možnost naklapnutí; Modrá

[www.wago.com/793-5501/000-006](http://www.wago.com/793-5501/000-006)



**Obj. č.: 793-5501/000-007**  
Popisovací karta WMB; Jako karta; Flexibilní, 5–5,2 mm; Bez potisku; Možnost naklapnutí; Šedá

[www.wago.com/793-5501/000-007](http://www.wago.com/793-5501/000-007)



**Obj. č.: 793-5501/000-012**  
Popisovací karta WMB; Jako karta; Flexibilní, 5–5,2 mm; Bez potisku; Možnost naklapnutí; Oranžová

[www.wago.com/793-5501/000-012](http://www.wago.com/793-5501/000-012)



**Obj. č.: 793-5501/000-017**  
Popisovací karta WMB; Jako karta; Flexibilní, 5–5,2 mm; Bez potisku; Možnost naklapnutí; Světle zelená

[www.wago.com/793-5501/000-017](http://www.wago.com/793-5501/000-017)



**Obj. č.: 793-5501/000-023**  
Popisovací karta WMB; Jako karta; Flexibilní, 5–5,2 mm; Bez potisku; Možnost naklapnutí; Zelená

[www.wago.com/793-5501/000-023](http://www.wago.com/793-5501/000-023)



**Obj. č.: 793-5501/000-024**  
Popisovací karta WMB; Jako karta; Flexibilní, 5–5,2 mm; Bez potisku; Možnost naklapnutí; Fialová

[www.wago.com/793-5501/000-024](http://www.wago.com/793-5501/000-024)

## Ke stažení

### Documentation

#### Additional Information

Technical explanations

03-Apr-2019

pdf  
2,1 MB

Stáhnout



## CAD/CAE-Data

### CAD data

2D/3D Models 2022-2217

URL

Stáhnout

### CAE data

EPLAN Data Portal 2022-2217

Stáhnout

WSCAD Universe 2022-2217

Stáhnout

## Handling Instructions

### Coding

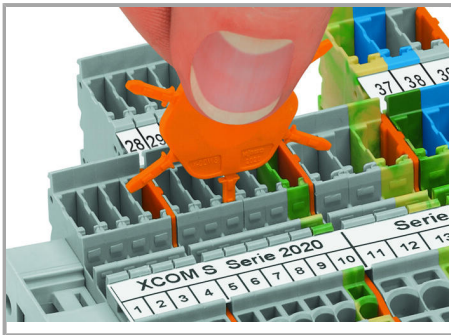

Insert coding pin into the corresponding slot and twist it off.



Coding a female plug: remove coding finger using a suitable tool.

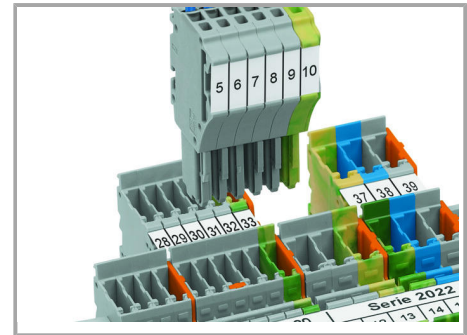

Insert coded female connector into X-COM®S-SYSTEM terminal block assembly.

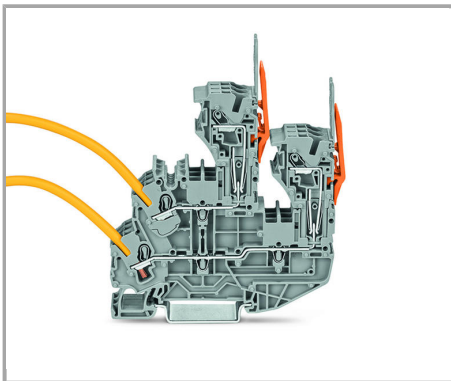

1-conductor female plug

Double-deck carrier terminal blocks can be commoned via 2002 Series Push-In Type Jumper Bars and tested via 859-500 Test Pin.



## Marking

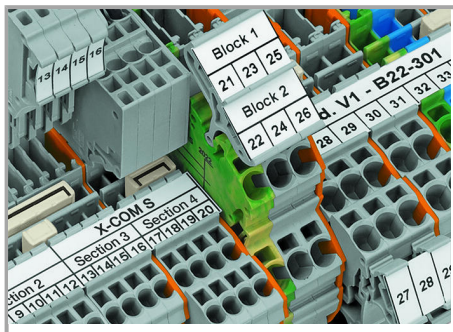

Clear marking via large marking area

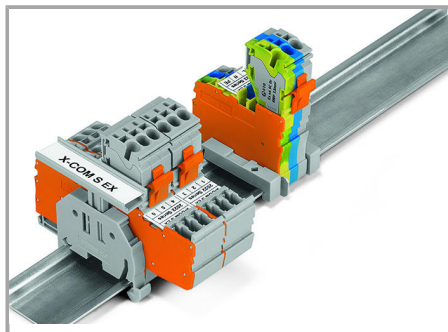

Group marking with height-adjustable group marker carrier (2009 163)

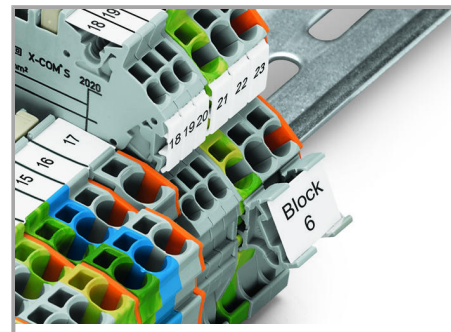

Marker carrier (2009-198)

## Produktová rodina

### X-COM S

[Zobrazit všechny produkty z rodiny](#)

Změny vyhrazeny.

WAGO Elektro spol. sr. o.  
Rozvodova 1116/36  
143 00 Praha 12 - Modřany  
Tel.: +420 261 090 143  
Email: [info.cz@wago.com](mailto:info.cz@wago.com), [wago-cz@wago.com](mailto:wago-cz@wago.com)

Máte otázky ohledně našich produktů?  
Kdykoli nám zavolejte na číslo +420 261 090 143.