

Datový list | Objednací číslo: 2022-1207/999-953

Základní svorka PE – 1 vodič / 1 pin; Vhodná pro aplikace Ex nA; Na DIN lištu
35 × 15 a 35 × 7,5; 2,5 mm²; Push-in CAGE CLAMP®; 2,50 mm²; Zeleno-žlutá

www.wago.com/2022-1207/999-953

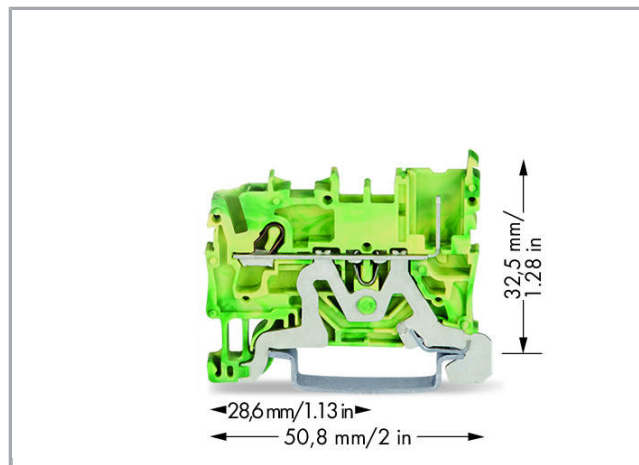

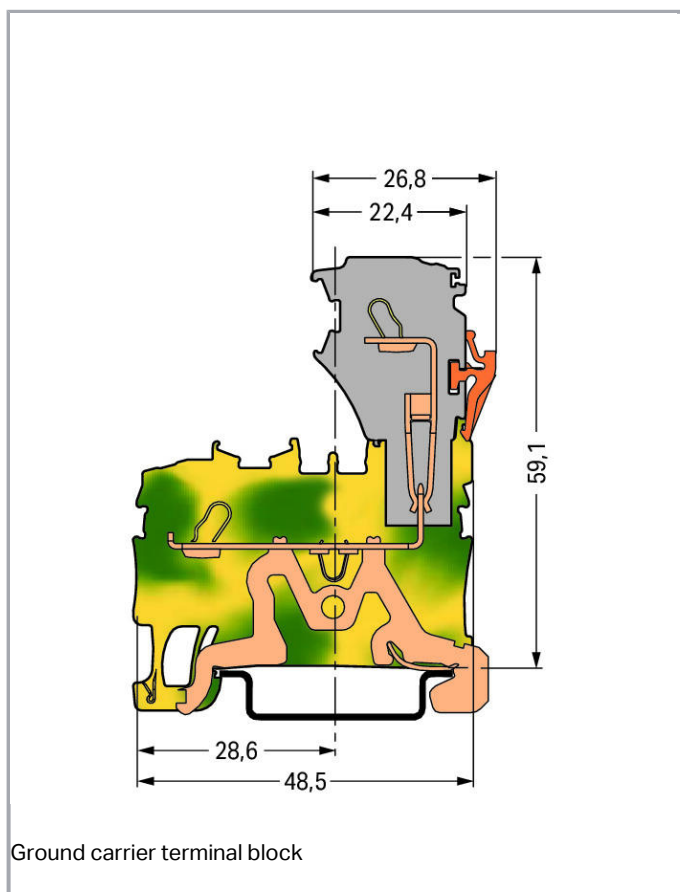

Data

Údaje o připojení

Připojovací technika	Push-in CAGE CLAMP®
Způsob ovládání	Ovládací nástroj Přímé zasunutí
Materiály připojitelných vodičů	Měď
Jmenovitý průřez	2,5 mm ²
Plný vodič	0,25 ... 4 mm ² / 22 ... 12 AWG
Plný vodič, připojení přímým zasunutím	0,75 ... 4 mm ² / 18 ... 12 AWG
Jemně laněný vodič	0,25 ... 4 mm ² / 22 ... 12 AWG
Jemně laněný vodič s dutinkou, připojení přímým zasunutím, od	0,75 mm ² / 18 AWG
Délka odizolování	10 ... 12 mm / 0.39 ... 0.47 palec
Celkový počet kontaktních míst	1
Celkový počet potenciálů	1
Počet úrovní	1
Způsob zapojení	čelní připojení
Upozornění (průřez vodiče)	Depending on the conductor characteristic, a conductor with a smaller cross section can also be inserted via push-in termination.

Geometrické údaje

Šířka	5,2 mm / 0.205 inch
Výška od horní hrany lišty DIN 35	32,5 mm / 1.28 inch
Hloubka	50,8 mm / 0.2 inch

Mechanické parametry

Provedení	Horizontální provedení
Způsob montáže	Lišta DIN 35
Úroveň popisování	Středový/boční popis

Údaje o materiálu

barva	Zeleno-žlutá
Izolační materiál	Polyamid 66 (PA 66)
Požární zatížení	0.108 MJ
Hmotnost	8.03 g

Obchodní údaje



Druh balení	BOX
Country of origin	CN
GTIN	4050821644743
Customs Tariff No.	85366990990

Atesty/certifikáty

Atesty pro použití v prostředí s nebezpečím výbuchu

Logo	Schválení	Doplňkový text schválení	Název certifikátu
	ATEX Physikalisch Technische Bundesanstalt (PTB)	EN 60079	PTB 13 ATEX 1004 U (II 3 G Ex nA IIC Gc)

Specifické atesty jednotlivých států

Logo	Schválení	Doplňkový text schválení	Název certifikátu
	CCA DEKRA Certification B.V.	EN 60947	NTR NL 7628
	CSA DEKRA Certification B.V.	C22.2 No. 158	2437422



KEMA/KEUR
DEKRA Certification B.V.

EN 61984



71-
101201

















Atesty UL

















Logo	Schválení	Doplňkový text schválení	Název certifikátu
	<p>UR Underwriters Laboratories Inc.</p>	<p>UL 1059</p>	<p>E45172</p>



Kompatibilní produkty

















Jumper

	<p>Obj. č.: 2002-400 Příčný můstek pro nekonečné můstkové propojování; Izolováno; 2x; Jmenovitý proud 25 A; Světle šedá</p>	<p>www.wago.com/2002-400</p>
	<p>Obj. č.: 2002-402 Hřebenový můstek; Izolováno; 2x; Jmenovitý proud 25 A; Světle šedá</p>	<p>www.wago.com/2002-402</p>
	<p>Obj. č.: 2002-402/000-005 Hřebenový můstek; Izolováno; 2x; Jmenovitý proud 25 A; Červená</p>	<p>www.wago.com/2002-402/000-005</p>
	<p>Obj. č.: 2002-402/000-006 Hřebenový můstek; Izolováno; 2x; Jmenovitý proud 25 A; Modrá</p>	<p>www.wago.com/2002-402/000-006</p>
	<p>Obj. č.: 2002-403 Hřebenový můstek; Izolováno; 3x; Jmenovitý proud 25 A; Světle šedá</p>	<p>www.wago.com/2002-403</p>
	<p>Obj. č.: 2002-403/000-005 Hřebenový můstek; Izolováno; 3x; Jmenovitý proud 25 A; Červená</p>	<p>www.wago.com/2002-403/000-005</p>
	<p>Obj. č.: 2002-403/000-006 Hřebenový můstek; Izolováno; 3x; Jmenovitý proud 25 A; Modrá</p>	<p>www.wago.com/2002-403/000-006</p>
	<p>Obj. č.: 2002-404</p>	

	Hřebenový můstek; Izolováno; 4×; Jmenovitý proud 25 A; Světle šedá	www.wago.com/2022-404
	Obj. č.: 2022-404/000-005 Hřebenový můstek; Izolováno; 4×; Jmenovitý proud 25 A; Červená	www.wago.com/2022-404/000-005
	Obj. č.: 2022-404/000-006 Hřebenový můstek; Izolováno; 4×; Jmenovitý proud 25 A; Modrá	www.wago.com/2022-404/000-006
	Obj. č.: 2022-405 Hřebenový můstek; Izolováno; 5×; Jmenovitý proud 25 A; Světle šedá	www.wago.com/2022-405
	Obj. č.: 2022-405/000-005 Hřebenový můstek; Izolováno; 5×; Jmenovitý proud 25 A; Červená	www.wago.com/2022-405/000-005
	Obj. č.: 2022-405/000-006 Hřebenový můstek; Izolováno; 5×; Jmenovitý proud 25 A; Modrá	www.wago.com/2022-405/000-006
	Obj. č.: 2022-405/011-000 Hvězdicový můstek; Izolováno; 3× (1-3-5); IN = IN svorky; Světle šedá	www.wago.com/2022-405/011-000
	Obj. č.: 2022-406 Hřebenový můstek; Izolováno; 6×; Jmenovitý proud 25 A; Světle šedá	www.wago.com/2022-406
	Obj. č.: 2022-406/000-005 Hřebenový můstek; Izolováno; 6×; Jmenovitý proud 25 A; Červená	www.wago.com/2022-406/000-005
	Obj. č.: 2022-406/000-006 Hřebenový můstek; Izolováno; 6×; Jmenovitý proud 25 A; Modrá	www.wago.com/2022-406/000-006
	Obj. č.: 2022-406/020-000 Trojúhelníkový můstek; Izolováno; 1-2 3-4 5-6; IN = IN svorky; Světle šedá	www.wago.com/2022-406/020-000
	Obj. č.: 2022-407 Hřebenový můstek; Izolováno; 7×; Jmenovitý proud 25 A; Světle šedá	www.wago.com/2022-407
	Obj. č.: 2022-407/000-005 Hřebenový můstek; Izolováno; 7×; Jmenovitý proud 25 A; Červená	www.wago.com/2022-407/000-005
	Obj. č.: 2022-407/000-006 Hřebenový můstek; Izolováno; 7×; Jmenovitý proud 25 A; Modrá	www.wago.com/2022-407/000-006
	Obj. č.: 2022-408 Hřebenový můstek; Izolováno; 8×; Jmenovitý proud 25 A; Světle šedá	www.wago.com/2022-408
	Obj. č.: 2022-408/000-005 Hřebenový můstek; Izolováno; 8×; Jmenovitý proud 25 A; Červená	www.wago.com/2022-408/000-005

	Obj. č.: 2002-408/000-006 Hřebenový můstek; Izolováno; 8×; Jmenovitý proud 25 A; Modrá	www.wago.com/2002-408/000-006
	Obj. č.: 2002-409 Hřebenový můstek; Izolováno; 9×; Jmenovitý proud 25 A; Světle šedá	www.wago.com/2002-409
	Obj. č.: 2002-409/000-005 Hřebenový můstek; Izolováno; 9×; Jmenovitý proud 25 A; Červená	www.wago.com/2002-409/000-005
	Obj. č.: 2002-409/000-006 Hřebenový můstek; Izolováno; 9×; Jmenovitý proud 25 A; Modrá	www.wago.com/2002-409/000-006
	Obj. č.: 2002-410 Hřebenový můstek; Izolováno; 10×; Jmenovitý proud 25 A; Světle šedá	www.wago.com/2002-410
	Obj. č.: 2002-410/000-005 Hřebenový můstek; Izolováno; 10×; Jmenovitý proud 25 A; Červená	www.wago.com/2002-410/000-005
	Obj. č.: 2002-410/000-006 Hřebenový můstek; Izolováno; 10×; Jmenovitý proud 25 A; Modrá	www.wago.com/2002-410/000-006
	Obj. č.: 2002-423 Příčný můstek pro nekonečné můstkové propojování; Izolováno; z 1 na 3; Jmenovitý proud 25 A; Světle šedá	www.wago.com/2002-423
	Obj. č.: 2002-423/000-005 Příčný můstek pro nekonečné můstkové propojování; Izolováno; z 1 na 3; Jmenovitý proud 25 A; Červená	www.wago.com/2002-423/000-005
	Obj. č.: 2002-423/000-006 Příčný můstek pro nekonečné můstkové propojování; Izolováno; z 1 na 3; Jmenovitý proud 25 A; Modrá	www.wago.com/2002-423/000-006
	Obj. č.: 2002-433 Hřebenový můstek; Izolováno; z 1 na 3; Jmenovitý proud 25 A; Světle šedá	www.wago.com/2002-433
	Obj. č.: 2002-434 Hřebenový můstek; Izolováno; Z 1 na 4; Jmenovitý proud 25 A; Světle šedá	www.wago.com/2002-434
	Obj. č.: 2002-435 Hřebenový můstek; Izolováno; Z 1 na 5; Jmenovitý proud 25 A; Světle šedá	www.wago.com/2002-435
	Obj. č.: 2002-436 Hřebenový můstek; Izolováno; Z 1 na 6; Jmenovitý proud 25 A; Světle šedá	www.wago.com/2002-436
	Obj. č.: 2002-437 Hřebenový můstek; Izolováno; Z 1 na 7; Jmenovitý proud 25 A; Světle šedá	www.wago.com/2002-437
	Obj. č.: 2002-438 Hřebenový můstek; Izolováno; Z 1 na 8; Jmenovitý proud 25 A; Světle šedá	www.wago.com/2002-438
	Obj. č.: 2002-439 Hřebenový můstek; Izolováno; Z 1 na 9; Jmenovitý proud 25 A; Světle šedá	www.wago.com/2002-439
	Obj. č.: 2002-440	

	Hřebenový můstek; Izolováno; Z 1 na 10; Jmenovitý proud 25 A; Světle šedá	www.wago.com/2022-440
	Obj. č.: 2022-472 Stupňovitý můstek; Izolováno; 2x; Jmenovitý proud 25 A; Vhodný k řadovým svorkám řad 2002 a 2003; Světle šedá	www.wago.com/2022-472
	Obj. č.: 2022-473 Stupňovitý můstek; Izolováno; 3x; Jmenovitý proud 25 A; Vhodný k řadovým svorkám řad 2002 a 2003; Světle šedá	www.wago.com/2022-473
	Obj. č.: 2022-473/011-000 Konfekcionovaný stupňovitý můstek; Izolováno; 2x (1-3); Jmenovitý proud 25 A; S hroty vylomenými z výroby a potlačeným spínáním; Světle šedá	www.wago.com/2022-473/011-000
	Obj. č.: 2022-474 Stupňovitý můstek; Izolováno; 4x; Jmenovitý proud 25 A; Vhodný k řadovým svorkám řad 2002 a 2003; Světle šedá	www.wago.com/2022-474
	Obj. č.: 2022-475 Stupňovitý můstek; Izolováno; 5x; Jmenovitý proud 25 A; Vhodný k řadovým svorkám řad 2002 a 2003; Světle šedá	www.wago.com/2022-475
	Obj. č.: 2022-475/011-000 Konfekcionovaný stupňovitý můstek; Izolováno; 3x (1-3-5); Jmenovitý proud 25 A; S hroty vylomenými z výroby a potlačeným spínáním; Světle šedá	www.wago.com/2022-475/011-000
	Obj. č.: 2022-476 Stupňovitý můstek; Izolováno; 6x; Jmenovitý proud 25 A; Vhodný k řadovým svorkám řad 2002 a 2003; Světle šedá	www.wago.com/2022-476
	Obj. č.: 2022-477 Stupňovitý můstek; Izolováno; 7x; Jmenovitý proud 25 A; Vhodný k řadovým svorkám řad 2002 a 2003; Světle šedá	www.wago.com/2022-477
	Obj. č.: 2022-477/011-000 Konfekcionovaný stupňovitý můstek; Izolováno; 1-3-5-7; Jmenovitý proud 25 A; S hroty vylomenými z výroby a potlačeným spínáním; Světle šedá	www.wago.com/2022-477/011-000
	Obj. č.: 2022-478 Stupňovitý můstek; Izolováno; 8x; Jmenovitý proud 25 A; Vhodný k řadovým svorkám řad 2002 a 2003; Světle šedá	www.wago.com/2022-478
	Obj. č.: 2022-479 Stupňovitý můstek; Izolováno; 9x; Jmenovitý proud 25 A; Vhodný k řadovým svorkám řad 2002 a 2003; Světle šedá	www.wago.com/2022-479
	Obj. č.: 2022-479/011-000 Konfekcionovaný stupňovitý můstek; Izolováno; 1-3-5-7-9; Jmenovitý proud 25 A; S hroty vylomenými z výroby a potlačeným spínáním; Světle šedá	www.wago.com/2022-479/011-000
	Obj. č.: 2022-480 Stupňovitý můstek; Izolováno; 10x; Jmenovitý proud 25 A; Vhodný k řadovým svorkám řad 2002 a 2003; Světle šedá	www.wago.com/2022-480
	Obj. č.: 2022-481 Stupňovitý můstek; Izolováno; 11x; Jmenovitý proud 25 A; Vhodný k řadovým svorkám řad 2002 a 2003; Světle šedá	www.wago.com/2022-481
	Obj. č.: 2022-481/011-000 Konfekcionovaný stupňovitý můstek; Izolováno; 1-3-5-7-9-11; Jmenovitý proud 25 A; S hroty vylomenými z výroby a potlačeným spínáním; Světle šedá	www.wago.com/2022-481/011-000
	Obj. č.: 2022-482	

	Stupňovitý můstek; Izolováno; 12x; Jmenovitý proud 25 A; Vhodný k řadovým svorkám řad 2002 a 2003; Světle šedá	www.wago.com/2002-482
	Obj. č.: 2009-412 Vodičový můstek; Izolováno; L = 60 mm; Průřez vedení 1,5 mm ² ; Vhodný k řadovým svorkám řad 2001, 2002, 2003 a 2022; Černá	www.wago.com/2009-412
	Obj. č.: 2009-414 Vodičový můstek; Izolováno; L = 110 mm; Průřez vedení 1,5 mm ² ; Vhodný k řadovým svorkám řad 2001, 2002, 2003 a 2022; Černá	www.wago.com/2009-414
	Obj. č.: 2009-414/000-005 Vodičový můstek; Izolováno; L = 110 mm; Průřez vedení 1,5 mm ² ; Vhodný k řadovým svorkám řad 2001, 2002, 2003 a 2022; Červená	www.wago.com/2009-414/000-005
	Obj. č.: 2009-414/000-006 Vodičový můstek; Izolováno; L = 110 mm; Průřez vedení 1,5 mm ² ; Vhodný k řadovým svorkám řad 2001, 2002, 2003 a 2022; Modrá	www.wago.com/2009-414/000-006
	Obj. č.: 2009-416 Vodičový můstek; Izolováno; L = 250 mm; Průřez vedení 1,5 mm ² ; Vhodný k řadovým svorkám řad 2001, 2002, 2003 a 2022; Černá	www.wago.com/2009-416
	Obj. č.: 210-103 Vícenásobný vodičový můstek; Izolováno; 50 přípojek; Černá	www.wago.com/210-103
	Obj. č.: 210-123 Vícenásobný vodičový můstek; Izolováno; 50 přípojek	www.wago.com/210-123
Female plug		
	Obj. č.: 2022-101 1vodičová pružinová svorkovnice; 2,5 mm ² ; 1pól.; 2,50 mm ² ; Šedá	www.wago.com/2022-101
	Obj. č.: 2022-102/999-953 1vodičová pružinová svorkovnice; 2,5 mm ² ; 2pól.; 2,50 mm ² ; Šedá	www.wago.com/2022-102/999-953
	Obj. č.: 2022-103/000-038/999-953 1vodičová pružinová svorkovnice; 2,5 mm ² ; 3pól.; 2,50 mm ² ; Šedá / modrá / zelená – žlutá	www.wago.com/2022-103/000-038/999-953
	Obj. č.: 2022-103/000-039/999-953 1vodičová pružinová svorkovnice; 2,5 mm ² ; 3pól.; 2,50 mm ² ; Zelená – žlutá, modrá, šedá	www.wago.com/2022-103/000-039/999-953
	Obj. č.: 2022-103/999-953 1vodičová pružinová svorkovnice; 2,5 mm ² ; 3pól.; 2,50 mm ² ; Šedá	www.wago.com/2022-103/999-953
	Obj. č.: 2022-104/000-038/999-953 1vodičová pružinová svorkovnice; 2,5 mm ² ; 4pól.; 2,50 mm ² ; Šedá / modrá / zelená – žlutá	www.wago.com/2022-104/000-038/999-953
	Obj. č.: 2022-104/000-039/999-953 1vodičová pružinová svorkovnice; 2,5 mm ² ; 4pól.; 2,50 mm ² ; Zelená – žlutá / modrá / šedá	www.wago.com/2022-104/000-039/999-953
	Obj. č.: 2022-104/999-953 1vodičová pružinová svorkovnice; 2,5 mm ² ; 4pól.; 2,50 mm ² ; Šedá	www.wago.com/2022-104/999-953



Obj. č.: 2022-105/000-038/999-953
1 vodičová pružinová svorkovnice; 2,5 mm²; 5pól.; 2,50 mm²; Šedá / modrá / zelená – žlutá

www.wago.com/2022-105/000-038/999-953



Obj. č.: 2022-105/000-039/999-953
1 vodičová pružinová svorkovnice; 2,5 mm²; 5pól.; 2,50 mm²; Zelená – žlutá, modrá, šedá

www.wago.com/2022-105/000-039/999-953



Obj. č.: 2022-105/999-953
1 vodičová pružinová svorkovnice; 2,5 mm²; 5pól.; 2,50 mm²; Šedá

www.wago.com/2022-105/999-953



Obj. č.: 2022-106/000-038/999-953
1 vodičová pružinová svorkovnice; 2,5 mm²; 6pól.; 2,50 mm²; Šedá / modrá / zelená – žlutá

www.wago.com/2022-106/000-038/999-953



Obj. č.: 2022-106/000-039/999-953
1 vodičová pružinová svorkovnice; 2,5 mm²; 6pól.; 2,50 mm²; Zelená – žlutá, modrá, šedá

www.wago.com/2022-106/000-039/999-953



Obj. č.: 2022-106/999-953
1 vodičová pružinová svorkovnice; 2,5 mm²; 6pól.; 2,50 mm²; Šedá

www.wago.com/2022-106/999-953



Obj. č.: 2022-107/999-953
1 vodičová pružinová svorkovnice; 2,5 mm²; 7pól.; 2,50 mm²; Šedá

www.wago.com/2022-107/999-953



Obj. č.: 2022-108/999-953
1 vodičová pružinová svorkovnice; 2,5 mm²; 8pól.; 2,50 mm²; Šedá

www.wago.com/2022-108/999-953

Marking accessories



Obj. č.: 2002-161
Adaptér

www.wago.com/2002-161



Obj. č.: 2009-110
Popisovací páska; Na cívce; Neflexibilní; Bez potisku; Možnost naklapnutí; Bílá

www.wago.com/2009-110



Obj. č.: 2009-115
WMB Inline; Pro Smart Printer; Na cívce; Flexibilní, 5–5,2 mm; Bez potisku; Možnost naklapnutí; Bílá

www.wago.com/2009-115



Obj. č.: 2009-115/000-002
WMB Inline; Pro Smart Printer; Na cívce; Flexibilní, 5–5,2 mm; Bez potisku; Možnost naklapnutí; Žlutá

www.wago.com/2009-115/000-002



Obj. č.: 2009-115/000-005
WMB Inline; Pro Smart Printer; Na cívce; Flexibilní, 5–5,2 mm; Bez potisku; Možnost naklapnutí; Červená

www.wago.com/2009-115/000-005



















Obj. č.: 2009-115/000-006
WMB Inline; Pro Smart Printer; Na cívce; Flexibilní, 5–5,2 mm; Bez potisku; Možnost naklapnutí; Modrá

www.wago.com/2009-115/000-006



Obj. č.: 2009-115/000-007
WMB Inline; Pro Smart Printer; Na cívce; Flexibilní, 5–5,2 mm; Bez potisku; Možnost naklapnutí; Šedá

www.wago.com/2009-115/000-007

	Obj. č.: 2009-115/000-012 WMB Inline; Pro Smart Printer; Na cívce; Flexibilní, 5–5,2 mm; Bez potisku; Možnost naklapnutí; Oranžová	www.wago.com/2009-115/000-012
	Obj. č.: 2009-115/000-017 WMB Inline; Pro Smart Printer; Na cívce; Flexibilní, 5–5,2 mm; Bez potisku; Možnost naklapnutí; Světle zelená	www.wago.com/2009-115/000-017
	Obj. č.: 2009-115/000-023 WMB Inline; Pro Smart Printer; Na cívce; Flexibilní, 5–5,2 mm; Bez potisku; Možnost naklapnutí; Zelená	www.wago.com/2009-115/000-023
	Obj. č.: 2009-115/000-024 WMB Inline; Pro Smart Printer; Na cívce; Flexibilní, 5–5,2 mm; Bez potisku; Možnost naklapnutí; Fialová	www.wago.com/2009-115/000-024
	Obj. č.: 2009-145 Mini-WSB Inline; Pro Smart Printer; Na cívce; Flexibilní, 5–5,2 mm; Bez potisku; Možnost naklapnutí; Bílá	www.wago.com/2009-145
	Obj. č.: 2009-145/000-002 Mini-WSB Inline; Pro Smart Printer; Na cívce; Flexibilní, 5–5,2 mm; Bez potisku; Možnost naklapnutí; Žlutá	www.wago.com/2009-145/000-002
	Obj. č.: 2009-145/000-005 Mini-WSB Inline; Pro Smart Printer; Na cívce; Flexibilní, 5–5,2 mm; Bez potisku; Možnost naklapnutí; Červená	www.wago.com/2009-145/000-005
	Obj. č.: 2009-145/000-006 Mini-WSB Inline; Pro Smart Printer; Na cívce; Flexibilní, 5–5,2 mm; Bez potisku; Možnost naklapnutí; Modrá	www.wago.com/2009-145/000-006
	Obj. č.: 2009-145/000-007 Mini-WSB Inline; Pro Smart Printer; Na cívce; Flexibilní, 5–5,2 mm; Bez potisku; Možnost naklapnutí; Šedá	www.wago.com/2009-145/000-007
	Obj. č.: 2009-145/000-012 Mini-WSB Inline; Pro Smart Printer; Na cívce; Flexibilní, 5–5,2 mm; Bez potisku; Možnost naklapnutí; Oranžová	www.wago.com/2009-145/000-012
	Obj. č.: 2009-145/000-023 Mini-WSB Inline; Pro Smart Printer; Na cívce; Flexibilní, 5–5,2 mm; Bez potisku; Možnost naklapnutí; Zelená	www.wago.com/2009-145/000-023
	Obj. č.: 2009-145/000-024 Mini-WSB Inline; Pro Smart Printer; Na cívce; Flexibilní, 5–5,2 mm; Bez potisku; Možnost naklapnutí; Fialová	www.wago.com/2009-145/000-024
	Obj. č.: 2009-191 Nosič skupinového označení	www.wago.com/2009-191
	Obj. č.: 2009-192 Nosič skupinového označení	www.wago.com/2009-192
	Obj. č.: 2009-193 Nosič skupinového označení	www.wago.com/2009-193
	Obj. č.: 2009-198 Adaptér	www.wago.com/2009-198

**Obj. č.: 248-501**Systém rychlého popisování Mini-WSB; Bez potisku; Šířka štítků 5 mm; 10 řad po 10 štítcích na každé kartě www.wago.com/248-501**Obj. č.: 248-501/000-002**Popisovací karta Mini-WSB; Jako karta; Neflexibilní; Bez potisku; Možnost naklapnutí; Žlutá www.wago.com/248-501/000-002**Obj. č.: 248-501/000-005**Popisovací karta Mini-WSB; Jako karta; Neflexibilní; Bez potisku; Možnost naklapnutí; Červená www.wago.com/248-501/000-005**Obj. č.: 248-501/000-006**Popisovací karta Mini-WSB; Jako karta; Neflexibilní; Bez potisku; Možnost naklapnutí; Modrá www.wago.com/248-501/000-006**Obj. č.: 248-501/000-007**Popisovací karta Mini-WSB; Jako karta; Neflexibilní; Bez potisku; Možnost naklapnutí; Šedá www.wago.com/248-501/000-007**Obj. č.: 248-501/000-012**Popisovací karta Mini-WSB; Jako karta; Neflexibilní; Bez potisku; Možnost naklapnutí; Oranžová www.wago.com/248-501/000-012**Obj. č.: 248-501/000-017**Popisovací karta Mini-WSB; Jako karta; Neflexibilní; Bez potisku; Možnost naklapnutí; Světle zelená www.wago.com/248-501/000-017**Obj. č.: 248-501/000-023**Popisovací karta Mini-WSB; Jako karta; Neflexibilní; Bez potisku; Možnost naklapnutí; Zelená www.wago.com/248-501/000-023**Obj. č.: 248-501/000-024**Popisovací karta Mini-WSB; Jako karta; Neflexibilní; Bez potisku; Možnost naklapnutí; Fialová www.wago.com/248-501/000-024**Obj. č.: 793-501**Popisovací karta WMB; Jako karta; Neflexibilní; Bez potisku; Možnost naklapnutí; Bílá www.wago.com/793-501**Obj. č.: 793-501/000-002**Popisovací karta WMB; Jako karta; Neflexibilní; Bez potisku; Možnost naklapnutí; Bílá www.wago.com/793-501/000-002**Obj. č.: 793-501/000-005**Popisovací karta WMB; Jako karta; Neflexibilní; Bez potisku; Možnost naklapnutí; Červená www.wago.com/793-501/000-005**Obj. č.: 793-501/000-006**Popisovací karta WMB; Jako karta; Neflexibilní; Bez potisku; Možnost naklapnutí; Modrá www.wago.com/793-501/000-006**Obj. č.: 793-501/000-007**Popisovací karta WMB; Jako karta; Neflexibilní; Bez potisku; Možnost naklapnutí; Šedá www.wago.com/793-501/000-007**Obj. č.: 793-501/000-012**Popisovací karta WMB; Jako karta; Neflexibilní; Bez potisku; Možnost naklapnutí; Oranžová www.wago.com/793-501/000-012



Obj. č.: 793-501/000-017
Popisovací karta WMB; Jako karta; Neflexibilní; Bez potisku; Možnost naklapnutí; Světle zelená

www.wago.com/793-501/000-017



Obj. č.: 793-501/000-023
Popisovací karta WMB; Jako karta; Neflexibilní; Bez potisku; Možnost naklapnutí; Zelená

www.wago.com/793-501/000-023



Obj. č.: 793-501/000-024
Popisovací karta WMB; Jako karta; Neflexibilní; Bez potisku; Možnost naklapnutí; Fialová

www.wago.com/793-501/000-024



Obj. č.: 793-5501
Popisovací karta WMB; Jako karta; Pro svorky o šířce 5–17,5 mm; Flexibilní, 5–5,2 mm; Bez potisku; Možnost naklapnutí; Bílá

www.wago.com/793-5501



Obj. č.: 793-5501/000-002
Popisovací karta WMB; Jako karta; Pro svorky o šířce 5–17,5 mm; Flexibilní, 5–5,2 mm; Bez potisku; Možnost naklapnutí; Žlutá

www.wago.com/793-5501/000-002



Obj. č.: 793-5501/000-005
Popisovací karta WMB; Jako karta; Flexibilní, 5–5,2 mm; Bez potisku; Možnost naklapnutí; Červená

www.wago.com/793-5501/000-005



Obj. č.: 793-5501/000-006
Popisovací karta WMB; Jako karta; Flexibilní, 5–5,2 mm; Bez potisku; Možnost naklapnutí; Modrá

www.wago.com/793-5501/000-006



Obj. č.: 793-5501/000-007
Popisovací karta WMB; Jako karta; Flexibilní, 5–5,2 mm; Bez potisku; Možnost naklapnutí; Šedá

www.wago.com/793-5501/000-007



Obj. č.: 793-5501/000-012
Popisovací karta WMB; Jako karta; Flexibilní, 5–5,2 mm; Bez potisku; Možnost naklapnutí; Oranžová

www.wago.com/793-5501/000-012



Obj. č.: 793-5501/000-014
WMB marking card; as card; stretchable 5 - 5.2 mm; plain; snap-on type; brown

www.wago.com/793-5501/000-014



Obj. č.: 793-5501/000-017
Popisovací karta WMB; Jako karta; Flexibilní, 5–5,2 mm; Bez potisku; Možnost naklapnutí; Světle zelená

www.wago.com/793-5501/000-017



Obj. č.: 793-5501/000-023
Popisovací karta WMB; Jako karta; Flexibilní, 5–5,2 mm; Bez potisku; Možnost naklapnutí; Zelená

www.wago.com/793-5501/000-023



Obj. č.: 793-5501/000-024
Popisovací karta WMB; Jako karta; Flexibilní, 5–5,2 mm; Bez potisku; Možnost naklapnutí; Fialová

www.wago.com/793-5501/000-024

Coding



Obj. č.: 2022-100
Držák se 6 kódovacími kolíky; Ke kódování pružinových svorkovnic; Oranžová

www.wago.com/2022-100

End plate



Obj. č.: 2022-1291
Koncová bočnice a separátor; Tloušťka 1 mm; Šedá

www.wago.com/2022-1291



Obj. č.: 2022-1292
Koncová bočnice a separátor; Tloušťka 1 mm; Oranžová

www.wago.com/2022-1292

Insulation stop



Obj. č.: 2002-171
Izolační zarážka; 0,25–0,5 mm²; 5 ks/pás; Světle šedá

www.wago.com/2002-171



Obj. č.: 2002-172
Izolační zarážka; 0,75–1 mm²; 5 ks/pás; Tmavě šedá

www.wago.com/2002-172

tools



Obj. č.: 210-720
Ovládací nástroj; Břit: 3,5 × 0,5 mm; S částečně izolovanou rukojetí

www.wago.com/210-720

check



Obj. č.: 2002-511
Modulární konektor TOPJOB® S; Možnost řadového připojení; Pro drážky pro můstek; 1pól.; 2,50 mm²; Šedá

www.wago.com/2002-511



Obj. č.: 2002-549
Slepý modul; Možnost řadového připojení; K přeskočení např. propojených svorek; Šedá

www.wago.com/2002-549



Obj. č.: 2002-552
Modulární konektor TOPJOB® S; Možnost řadového připojení; Pro drážky pro můstek; 2pól.; 2,50 mm²; Šedá

www.wago.com/2002-552



Obj. č.: 2002-553
Modulární konektor TOPJOB® S; Možnost řadového připojení; Pro drážky pro můstek; 3pól.; 2,50 mm²; Šedá

www.wago.com/2002-553



Obj. č.: 2002-554
Modulární konektor TOPJOB® S; Možnost řadového připojení; Pro drážky pro můstek; 4pól.; 2,50 mm²; Šedá

www.wago.com/2002-554



Obj. č.: 2002-555
Modulární konektor TOPJOB® S; Možnost řadového připojení; Pro drážky pro můstek; 5pól.; 2,50 mm²; Šedá

www.wago.com/2002-555



Obj. č.: 2002-556
Modulární konektor TOPJOB® S; Možnost řadového připojení; Pro drážky pro můstek; 6pól.; 2,50 mm²; Šedá

www.wago.com/2002-556



Obj. č.: 2002-557
Modulární konektor TOPJOB® S; Možnost řadového připojení; Pro drážky pro můstek; 7pól.; 2,50 mm²; Šedá

www.wago.com/2002-557



Obj. č.: 2002-558
Modulární konektor TOPJOB® S; Možnost řadového připojení; Pro drážky pro můstek; 8pól.; 2,50 mm²; Šedá

www.wago.com/2002-558



Obj. č.: 2002-559
Modulární konektor TOPJOB® S; Možnost řadového připojení; Pro drážky pro můstek; 9pól.; 2,50 mm²; Šedá

www.wago.com/2002-559



Obj. č.: 2002-560
Modulární konektor TOPJOB® S; Možnost řadového připojení; Pro drážky pro můstek; 10pól.; 2,50 mm²; Šedá

www.wago.com/2002-560



















Obj. č.: 2009-174
Zkušební adaptér; Pro zkušební hrot o průměru 4 mm; Ke zkoušení řadových svorek TOPJOB® S; Šedá

www.wago.com/2009-174



Obj. č.: 2009-182
Zkušební odbočka; Pro max. 2,5 mm²; K připojení individuálních zkušebních vedení 0,08–2,5 mm bez použití nástrojů; Šedá

www.wago.com/2009-182

	Obj. č.: 859-500 Zkušební hrot; Ø 1 mm; Zkušební vodič k připojení	www.wago.com/859-500
ferrule		
	Obj. č.: 216-241 Ferrule; Sleeve for 0.5 mm ² / 20 AWG; insulated; electro-tin plated; electrolytic copper; gastight crimped; acc. to DIN 46228, Part 4/09.90; white	www.wago.com/216-241
	Obj. č.: 216-242 Ferrule; Sleeve for 0.75 mm ² / 18 AWG; insulated; electro-tin plated; electrolytic copper; gastight crimped; acc. to DIN 46228, Part 4/09.90; gray	www.wago.com/216-242
	Obj. č.: 216-243 Dutinka; Objímka na 1 mm ² / AWG 18; S plastovým límcem; Galvanicky pocínováno; Elektrolytická měď; Plynotěsně osazena; Dle DIN 46228, část 4/09.90; Červená	www.wago.com/216-243
	Obj. č.: 216-244 Dutinka; Objímka na 1,5 mm ² / AWG 16; S plastovým límcem; Galvanicky pocínováno; Elektrolytická měď; Plynotěsně osazena; Dle DIN 46228, část 4/09.90; Černá	www.wago.com/216-244
	Obj. č.: 216-246 Dutinka; Objímka na 2,5 mm ² / AWG 14; S plastovým límcem; Galvanicky pocínováno; Elektrolytická měď; Plynotěsně osazena; Dle DIN 46228, část 4/09.90; Modrá	www.wago.com/216-246
	Obj. č.: 216-262 Ferrule; Sleeve for 0.75 mm ² / 18 AWG; insulated; electro-tin plated; electrolytic copper; gastight crimped; acc. to DIN 46228, Part 4/09.90; gray	www.wago.com/216-262
	Obj. č.: 216-263 Dutinka; Objímka na 1 mm ² / AWG 18; S plastovým límcem; Galvanicky pocínováno; Elektrolytická měď; Plynotěsně osazena; Dle DIN 46228, část 4/09.90; Červená	www.wago.com/216-263
	Obj. č.: 216-264 Dutinka; Objímka na 1,5 mm ² / AWG 16; S plastovým límcem; Galvanicky pocínováno; Elektrolytická měď; Plynotěsně osazena; Dle DIN 46228, část 4/09.90; Černá	www.wago.com/216-264
	Obj. č.: 216-266 Dutinka; Objímka na 2,5 mm ² / AWG 14; S plastovým límcem; Galvanicky pocínováno; Elektrolytická měď; Plynotěsně osazena; Dle DIN 46228, část 4/09.90; Modrá	www.wago.com/216-266
	Obj. č.: 216-284 Dutinka; Objímka na 1,5 mm ² / AWG 16; S plastovým límcem; Galvanicky pocínováno; Elektrolytická měď; Plynotěsně osazena; Dle DIN 46228, část 4/09.90; Černá	www.wago.com/216-284
	Obj. č.: 216-286 Dutinka; Objímka na 2,5 mm ² / AWG 14; S plastovým límcem; Galvanicky pocínováno; Elektrolytická měď; Plynotěsně osazena; Dle DIN 46228, část 4/09.90; Modrá	www.wago.com/216-286
Carrier rail		
	Obj. č.: 210-112 Ocelová nosná lišta; 35 × 7,5 mm; Tloušťka 1 mm; Délka 2 m; Děrovaná; Dle normy EN 60715; Šířka otvorů 25 mm; vzdálenost mezi otvory 36 mm	www.wago.com/210-112
	Obj. č.: 210-113 Ocelová nosná lišta; 35 × 7,5 mm; Tloušťka 1 mm; Délka 2 m; Neděrovaná; Dle normy EN 60715	www.wago.com/210-113
	Obj. č.: 210-114 Ocelová nosná lišta; 35 × 15 mm; Tloušťka 1,5 mm; Délka 2 m; Neděrovaná; Podobné EN 60715	www.wago.com/210-114
	Obj. č.: 210-115 Ocelová nosná lišta; 35 × 7,5 mm; Tloušťka 1 mm; Délka 2 m; Děrovaná; Dle normy EN 60715; Šířka otvorů 18 mm; vzdálenost mezi otvory 25 mm	www.wago.com/210-115
	Obj. č.: 210-118 Ocelová nosná lišta; 35 × 15 mm; Tloušťka 2,3 mm; Délka 2 m; Neděrovaná; Dle normy EN 60715	www.wago.com/210-118



Obj. č.: 210-196

Hliníková nosná lišta; 35 × 8,2 mm; Tloušťka 1,6 mm; Délka 2 m; Neděrovaná; Podobné EN 60715;
Stříbrná

www.wago.com/210-196



Obj. č.: 210-197

Ocelová nosná lišta; 35 × 15 mm; Tloušťka 1,5 mm; Délka 2 m; Děrovaná; Podobné EN 60715

www.wago.com/210-197



Obj. č.: 210-198

Měděná nosná lišta; 35 × 15 mm; Tloušťka 2,3 mm; Délka 2 m; Neděrovaná; Dle normy EN 60715;
Měděná

www.wago.com/210-198

Protective Warning Marker



Obj. č.: 2002-115

Výstražný kryt; S černým symbolem blesku; Pro 5 svorek; Žlutá

www.wago.com/2002-115

Ke stažení

Documentation

Additional Information

Technical explanations

03-Apr-2019

pdf
2,1 MB

Stáhnout

CAD/CAE-Data

CAD data

2D/3D Models 2022-1207/999-953

URL

Stáhnout

CAE data

EPLAN Data Portal 2022-1207/999-953

Stáhnout

WSCAD Universe 2022-1207/999-953

Stáhnout

Handling Instructions

Assembly

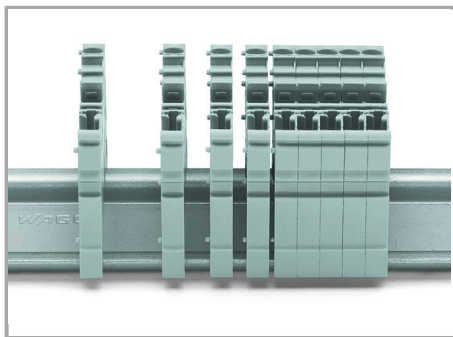

Snap individual carrier terminal blocks onto the carrier rail and slide together.

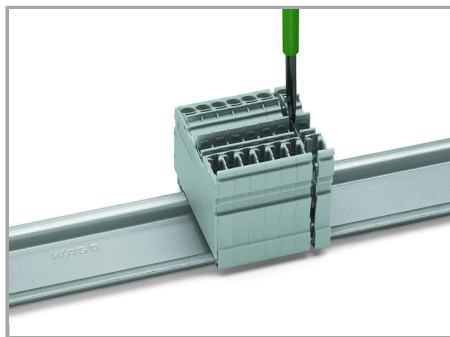

Open the assembly by laterally sliding a block via operating tool (3.5 x 0.5 mm blade).

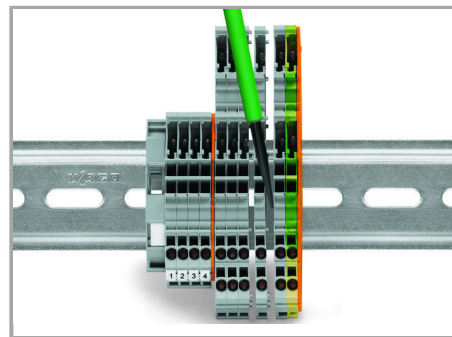

Separate terminal block assembly and slide individual terminal blocks laterally using an operating tool.

Inserting a conductor

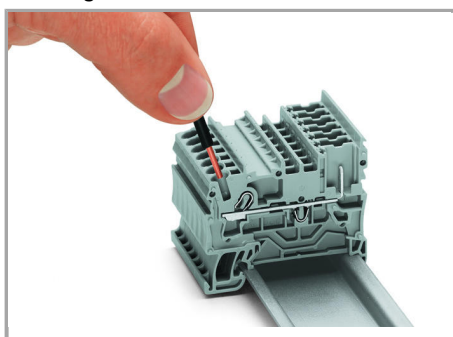

Push-in CAGE CLAMP® enables solid conductors and fine-stranded conductors with ferrules to be connected by simply pushing them into the unit.

Jumpered

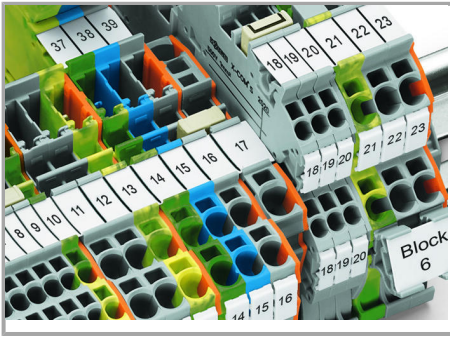

Commoning X-COM®S-SYSTEM Terminal Blocks using jumpers for TOPJOB® S Terminal Blocks. An end plate provides connection to TOPJOB® S Terminal Blocks. 2020 and 2022 Series Terminal Blocks are combinable. Jumper slots are on the same level for both series.

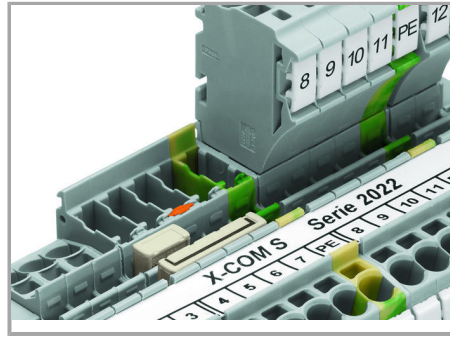

Pairing push-in comb style jumpers.

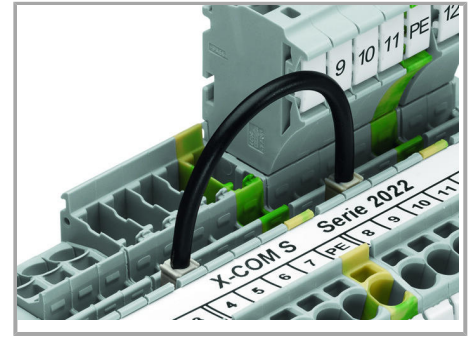

Commoning with push-in type wire jumper.

Testing

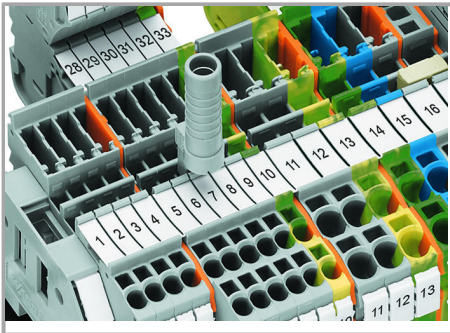

Test plug adapter (2009-174) for 4 mm test plugs or banana plugs – also suitable for X-COM®S-SYSTEM-MINI Terminal Blocks.

Coding

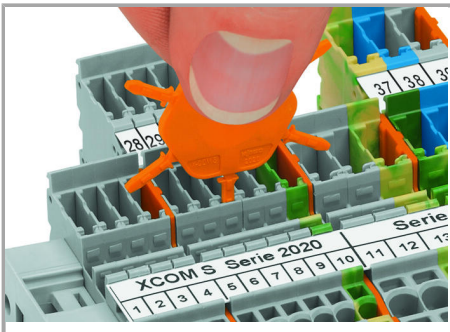

Insert coding pin into the corresponding slot and twist it off.

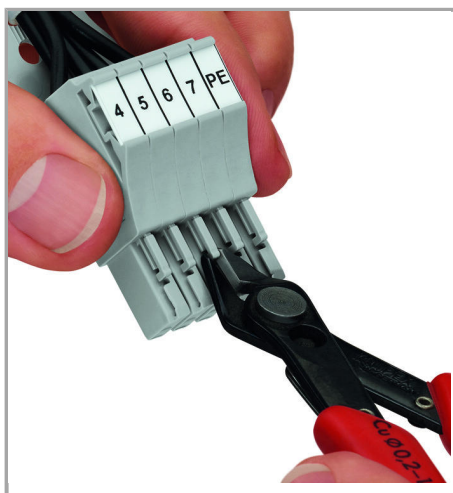

Coding a female plug: remove coding finger using a suitable tool.

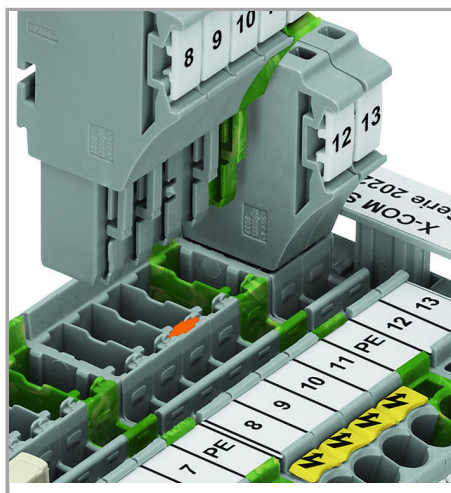

Insert a coding pin (2022-100) into the corresponding location of the carrier terminal block.

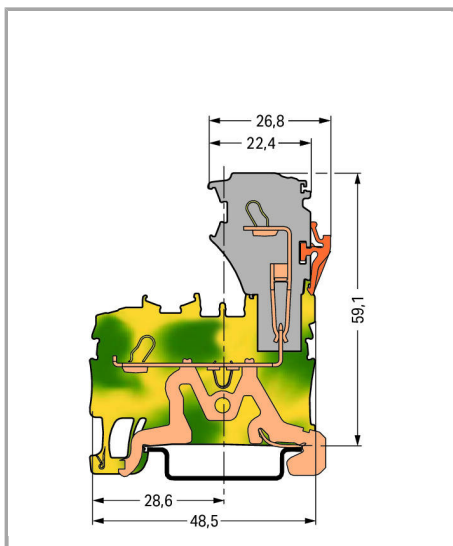

Ground carrier terminal block

Ex Application



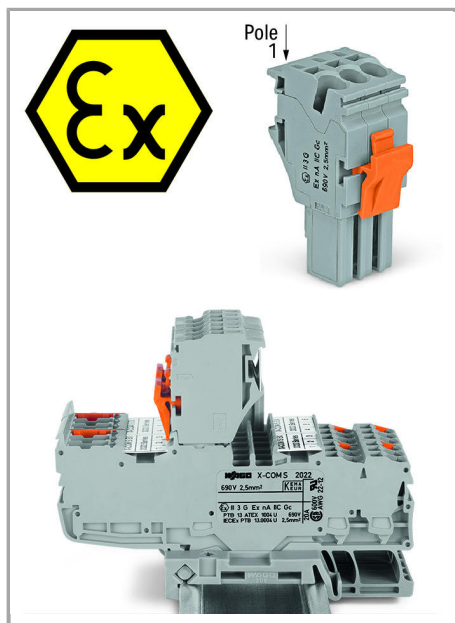

630 V = rated voltage for use in Zone 2 hazardous areas, "nA" type of protection

"n" refers to an ignition protection class in Zone 2:

This zone covers areas in which a dangerous, explosive atmosphere consisting of gases, vapors or dust is unlikely to exist and will only persist for a short period if it does.

"A" means: non-sparking (function modules without relays/switches)

Ex marking:

"Ex" sign and extended item number ".../999-953" are printed on the side of both carrier terminal blocks and female plugs with Ex approval.

Shorter locking lever (factory-mounted) makes accidental disconnection more difficult.

Marking

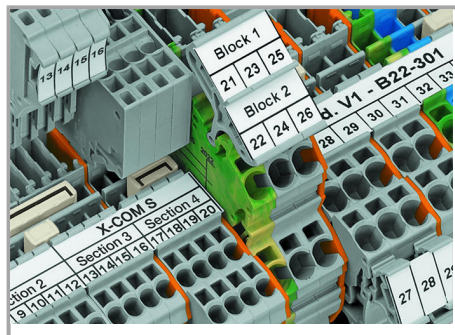

Clear marking via large marking area

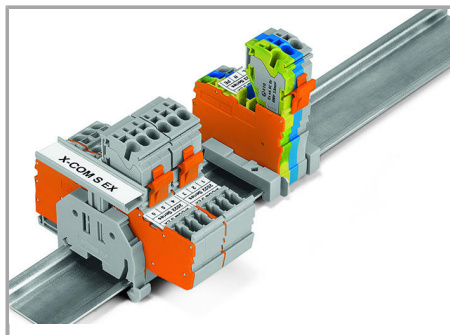

Group marking with height-adjustable group marker carrier (2009 163)

Safety

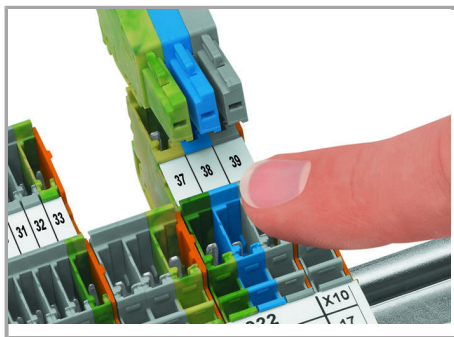

Carrier terminal blocks and female plugs are touch-proof.

Produktová rodina

X-COM S

[Zobrazit všechny produkty z rodiny](#)

Změny vyhrazeny.

WAGO Elektro spol. sr. o.
Rozvodova 1116/36
143 00 Praha 12 - Modřany
Tel.: +420 261 090 143
Email: info.cz@wago.com, wago-cz@wago.com

Máte otázky ohledně našich produktů?
Kdykoli nám zavolejte na číslo +420 261 090 143.