

Datový list | Objednací číslo: 2022-108/999-953

1 vodičová pružinová svorkovnice; 2,5 mm<sup>2</sup>; 8pól.; 2,50 mm<sup>2</sup>; Šedá

[www.wago.com/2022-108/999-953](http://www.wago.com/2022-108/999-953)

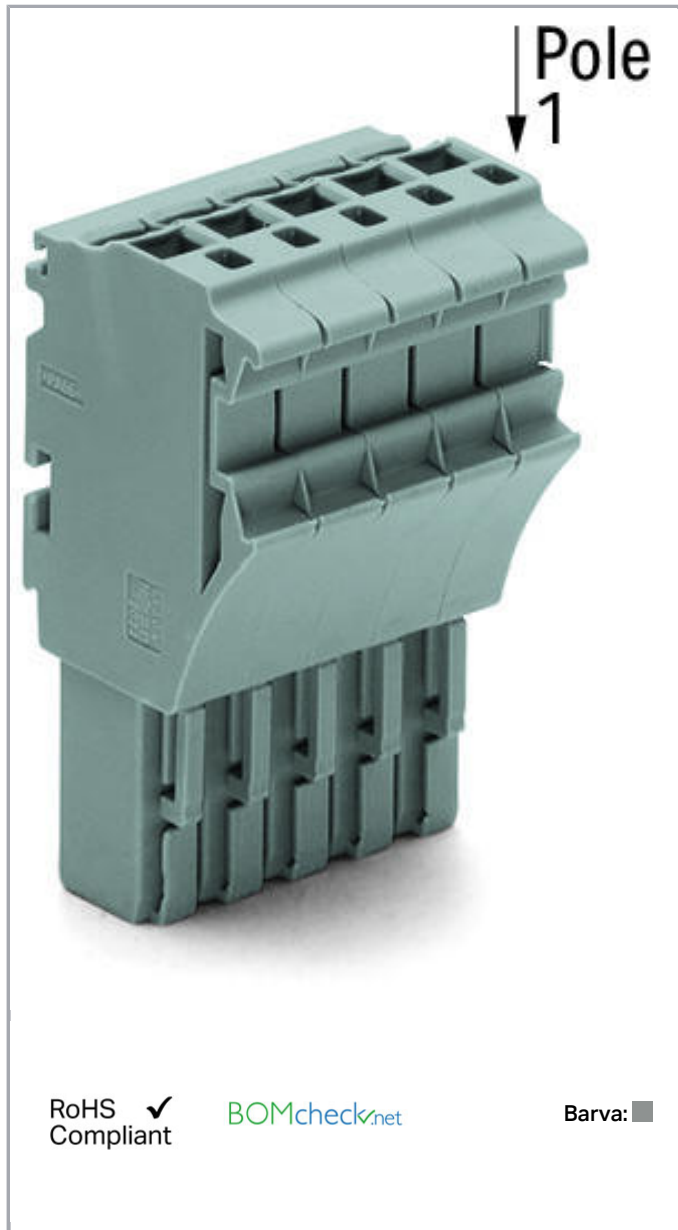

## Popis položky

Konektory jsou dle normy EN 61984 vhodné pro zapojování a rozpojování bez zátěže a napětí

## Data

### Elektrické parametry



### Ratings per IEC/EN 60664-1

|                                  |       |
|----------------------------------|-------|
| Návrhové napětí (III / 3)        | 690 V |
| Návrhové rázové napětí (III / 3) | 6 kV  |
| Jmenovitý proud                  | 20 A  |
| Jmenovitý proud (2)              | 32 A  |

### Approvals Ex

|                                   |       |
|-----------------------------------|-------|
| Jmenovité napětí dle EN (Ex e II) | 630 V |
|-----------------------------------|-------|

### Údaje o připojení

|   |   |
|---|---|
| Připojovací technika  | Push-in CAGE CLAMP®   |
| Způsob ovládání   | Ovládací nástroj<br>Přímé zasunutí  |
| Materiály připojitelných vodičů                               | Měď   |
| Jmenovitý průřez  | 2,5 mm <sup>2</sup>   |
| Plný vodič  | 0,25 ... 4 mm <sup>2</sup> / 22 ... 12 AWG  |
| Plný vodič, připojení přímým zasunutím                        | 0,75 ... 4 mm <sup>2</sup> / 18 ... 12 AWG  |
| Jemně laněný vodič  | 0,25 ... 4 mm <sup>2</sup> / 22 ... 12 AWG  |
| Jemně laněný vodič s dutinkou, připojení přímým zasunutím, od | 0,75 mm <sup>2</sup> / 18 AWG   |
| Délka odizolování   | 10 ... 12 mm / 0.39 ... 0.47 palec  |
| Počet pólů  | 8   |
| Celkový počet kontaktních míst                                | 8   |
| Celkový počet potenciálů                                      | 8   |
| Způsob zapojení   | čelní připojení   |
| Upozornění (průřez vodiče)                                    | Depending on the conductor characteristic, a conductor with a smaller cross section can also be inserted via push-in termination. |

### Geometrické údaje

|              |                      |
|--------------|----------------------|
| Šířka        | 41,6 mm / 1.638 inch |
| Výška        | 40,5 mm / 1.594 inch |
| Hloubka      | 22,4 mm / 0.882 inch |
| Šířka modulu | 5,2 mm / 0.205 inch  |

### Mechanické parametry

|                   |             |
|-------------------|-------------|
| Úroveň popisování | Boční popis |
|-------------------|-------------|

### Plug connection

|                         |                             |
|-------------------------|-----------------------------|
| Typ kontaktu (konektor) | Konektor (zásuvka) / zdířka |
| Typ připojení konektoru | pro vodiče                  |

## Údaje o materiálu

|                   |                     |
|-------------------|---------------------|
| barva             | Šedá                |
| Izolační materiál | Polyamid 66 (PA 66) |
| Požární zatížení  | 0.443 MJ            |
| Hmotnost          | 26.097 g            |

## Obchodní údaje

|                    |               |
|--------------------|---------------|
| Druh balení        | BOX           |
| Country of origin  | DE            |
| GTIN               | 4050821645078 |
| Customs Tariff No. | 85366990990   |

## Atesty/certifikáty

### Specifické atesty jednotlivých států



| Logo  | Schválení                       | Doplňkový text schválení | Název certifikátu |
|---|---------------------------------|--------------------------|-------------------|
|  | CSA<br>DEKRA Certification B.V. | C22.2 No. 158            | 2437422           |

### Atesty UL

| Logo   | Schválení                            | Doplňkový text schválení | Název certifikátu |
|--|--------------------------------------|--------------------------|-------------------|
|  | UR<br>Underwriters Laboratories Inc. | UL 1059                  | E45172            |

## Kompatibilní produkty





### Insulation stop

|  |   |  |
|--|---|--|
|  | Obj. č.: 2002-171<br>Izolační zarážka; 0,25–0,5 mm <sup>2</sup> ; 5 ks/pás; Světle šedá | <a href="http://www.wago.com/2002-171">www.wago.com/2002-171</a> |
|  | Obj. č.: 2002-172<br>Izolační zarážka; 0,75–1 mm <sup>2</sup> ; 5 ks/pás; Tmavě šedá    | <a href="http://www.wago.com/2002-172">www.wago.com/2002-172</a> |

















### ferrule

|   |  |  |
|---|--|--|
|    | <b>Obj. č.: 216-241</b><br>Ferrule; Sleeve for 0.5 mm <sup>2</sup> / 20 AWG; insulated; electro-tin plated; electrolytic copper; gastight crimped; acc. to DIN 46228, Part 4/09.90; white          | <a href="http://www.wago.com/216-241">www.wago.com/216-241</a> |
|    | <b>Obj. č.: 216-242</b><br>Ferrule; Sleeve for 0.75 mm <sup>2</sup> / 18 AWG; insulated; electro-tin plated; electrolytic copper; gastight crimped; acc. to DIN 46228, Part 4/09.90; gray          | <a href="http://www.wago.com/216-242">www.wago.com/216-242</a> |
|    | <b>Obj. č.: 216-243</b><br>Dutinka; Objímka na 1 mm <sup>2</sup> / AWG 18; S plastovým límcem; Galvanicky pocínováno; Elektrolytická měď; Plynotěsně osazena; Dle DIN 46228, část 4/09.90; Červená | <a href="http://www.wago.com/216-243">www.wago.com/216-243</a> |
|    | <b>Obj. č.: 216-244</b><br>Dutinka; Objímka na 1,5 mm <sup>2</sup> / AWG 16; S plastovým límcem; Galvanicky pocínováno; Elektrolytická měď; Plynotěsně osazena; Dle DIN 46228, část 4/09.90; Černá | <a href="http://www.wago.com/216-244">www.wago.com/216-244</a> |
|    | <b>Obj. č.: 216-246</b><br>Dutinka; Objímka na 2,5 mm <sup>2</sup> / AWG 14; S plastovým límcem; Galvanicky pocínováno; Elektrolytická měď; Plynotěsně osazena; Dle DIN 46228, část 4/09.90; Modrá | <a href="http://www.wago.com/216-246">www.wago.com/216-246</a> |
|    | <b>Obj. č.: 216-262</b><br>Ferrule; Sleeve for 0.75 mm <sup>2</sup> / 18 AWG; insulated; electro-tin plated; electrolytic copper; gastight crimped; acc. to DIN 46228, Part 4/09.90; gray          | <a href="http://www.wago.com/216-262">www.wago.com/216-262</a> |
|    | <b>Obj. č.: 216-263</b><br>Dutinka; Objímka na 1 mm <sup>2</sup> / AWG 18; S plastovým límcem; Galvanicky pocínováno; Elektrolytická měď; Plynotěsně osazena; Dle DIN 46228, část 4/09.90; Červená | <a href="http://www.wago.com/216-263">www.wago.com/216-263</a> |
|    | <b>Obj. č.: 216-264</b><br>Dutinka; Objímka na 1,5 mm <sup>2</sup> / AWG 16; S plastovým límcem; Galvanicky pocínováno; Elektrolytická měď; Plynotěsně osazena; Dle DIN 46228, část 4/09.90; Černá | <a href="http://www.wago.com/216-264">www.wago.com/216-264</a> |
|  | <b>Obj. č.: 216-266</b><br>Dutinka; Objímka na 2,5 mm <sup>2</sup> / AWG 14; S plastovým límcem; Galvanicky pocínováno; Elektrolytická měď; Plynotěsně osazena; Dle DIN 46228, část 4/09.90; Modrá | <a href="http://www.wago.com/216-266">www.wago.com/216-266</a> |
|  | <b>Obj. č.: 216-284</b><br>Dutinka; Objímka na 1,5 mm <sup>2</sup> / AWG 16; S plastovým límcem; Galvanicky pocínováno; Elektrolytická měď; Plynotěsně osazena; Dle DIN 46228, část 4/09.90; Černá | <a href="http://www.wago.com/216-284">www.wago.com/216-284</a> |
|  | <b>Obj. č.: 216-286</b><br>Dutinka; Objímka na 2,5 mm <sup>2</sup> / AWG 14; S plastovým límcem; Galvanicky pocínováno; Elektrolytická měď; Plynotěsně osazena; Dle DIN 46228, část 4/09.90; Modrá | <a href="http://www.wago.com/216-286">www.wago.com/216-286</a> |

**Marking accessories**

|  |   |  |
|--|---|--|
|  | <b>Obj. č.: 2009-110</b><br>Popisovací páska; Na cívce; Neflexibilní; Bez potisku; Možnost naklapnutí; Bílá                               | <a href="http://www.wago.com/2009-110">www.wago.com/2009-110</a>                 |
|  | <b>Obj. č.: 2009-115</b><br>WMB Inline; Pro Smart Printer; Na cívce; Flexibilní, 5–5,2 mm; Bez potisku; Možnost naklapnutí; Bílá          | <a href="http://www.wago.com/2009-115">www.wago.com/2009-115</a>                 |
|  | <b>Obj. č.: 2009-115/000-002</b><br>WMB Inline; Pro Smart Printer; Na cívce; Flexibilní, 5–5,2 mm; Bez potisku; Možnost naklapnutí; Žlutá | <a href="http://www.wago.com/2009-115/000-002">www.wago.com/2009-115/000-002</a> |
|  | <b>Obj. č.: 2009-115/000-006</b><br>WMB Inline; Pro Smart Printer; Na cívce; Flexibilní, 5–5,2 mm; Bez potisku; Možnost naklapnutí; Modrá | <a href="http://www.wago.com/2009-115/000-006">www.wago.com/2009-115/000-006</a> |
|  | <b>Obj. č.: 2009-115/000-007</b><br>WMB Inline; Pro Smart Printer; Na cívce; Flexibilní, 5–5,2 mm; Bez potisku; Možnost naklapnutí; Šedá  | <a href="http://www.wago.com/2009-115/000-007">www.wago.com/2009-115/000-007</a> |

Obj. č.: 2009-115/000-012

|  |  |  |
|--|--|--|
|    | WMB Inline; Pro Smart Printer; Na cívce; Flexibilní, 5–5,2 mm; Bez potisku; Možnost naklapnutí; Oranžová   | <a href="http://www.wago.com/2009-115/000-012">www.wago.com/2009-115/000-012</a> |
|    | <b>Obj. č.: 2009-115/000-017</b><br>WMB Inline; Pro Smart Printer; Na cívce; Flexibilní, 5–5,2 mm; Bez potisku; Možnost naklapnutí; Světle zelená                | <a href="http://www.wago.com/2009-115/000-017">www.wago.com/2009-115/000-017</a> |
|    | <b>Obj. č.: 2009-115/000-023</b><br>WMB Inline; Pro Smart Printer; Na cívce; Flexibilní, 5–5,2 mm; Bez potisku; Možnost naklapnutí; Zelená                       | <a href="http://www.wago.com/2009-115/000-023">www.wago.com/2009-115/000-023</a> |
|    | <b>Obj. č.: 2009-115/000-024</b><br>WMB Inline; Pro Smart Printer; Na cívce; Flexibilní, 5–5,2 mm; Bez potisku; Možnost naklapnutí; Fialová                      | <a href="http://www.wago.com/2009-115/000-024">www.wago.com/2009-115/000-024</a> |
|    | <b>Obj. č.: 2009-135</b><br>WMB-Inline; for Smart Printer; on reel; stretchable 5 - 5.2 mm; plain; snap-on type; white   | <a href="http://www.wago.com/2009-135">www.wago.com/2009-135</a>                 |
|    | <b>Obj. č.: 210-805</b><br>Etikety; Pro Smart Printer; Trvale lepicí; 6 × 15 mm; Bílá  | <a href="http://www.wago.com/210-805">www.wago.com/210-805</a>                   |
|    | <b>Obj. č.: 210-805/000-002</b><br>Etikety; Pro Smart Printer; Trvale lepicí; 6 × 15 mm; Žlutá   | <a href="http://www.wago.com/210-805/000-002">www.wago.com/210-805/000-002</a>   |
|   | <b>Obj. č.: 210-831</b><br>Popisovací páska; Na cívce; Šířka 2,3 mm; Bez potisku; Samolepicí; Bílá   | <a href="http://www.wago.com/210-831">www.wago.com/210-831</a>                   |
|  | <b>Obj. č.: 210-832</b><br>Popisovací páska; Na cívce; Šířka 3 mm; Bez potisku; Samolepicí; Bílá   | <a href="http://www.wago.com/210-832">www.wago.com/210-832</a>                   |
|  | <b>Obj. č.: 210-833</b><br>Popisovací páska; Na cívce; Šířka 6 mm; Bez potisku; Samolepicí; Bílá   | <a href="http://www.wago.com/210-833">www.wago.com/210-833</a>                   |
|  | <b>Obj. č.: 210-834</b><br>Popisovací páska; Na cívce; Šířka 5 mm; Bez potisku; Samolepicí; Bílá   | <a href="http://www.wago.com/210-834">www.wago.com/210-834</a>                   |
|  | <b>Obj. č.: 793-5501</b><br>Popisovací karta WMB; Jako karta; Pro svorky o šířce 5–17,5 mm; Flexibilní, 5–5,2 mm; Bez potisku; Možnost naklapnutí; Bílá          | <a href="http://www.wago.com/793-5501">www.wago.com/793-5501</a>                 |
|  | <b>Obj. č.: 793-5501/000-002</b><br>Popisovací karta WMB; Jako karta; Pro svorky o šířce 5–17,5 mm; Flexibilní, 5–5,2 mm; Bez potisku; Možnost naklapnutí; Žlutá | <a href="http://www.wago.com/793-5501/000-002">www.wago.com/793-5501/000-002</a> |
|  | <b>Obj. č.: 793-5501/000-005</b><br>Popisovací karta WMB; Jako karta; Flexibilní, 5–5,2 mm; Bez potisku; Možnost naklapnutí; Červená                             | <a href="http://www.wago.com/793-5501/000-005">www.wago.com/793-5501/000-005</a> |
|  | <b>Obj. č.: 793-5501/000-006</b><br>Popisovací karta WMB; Jako karta; Flexibilní, 5–5,2 mm; Bez potisku; Možnost naklapnutí; Modrá                               | <a href="http://www.wago.com/793-5501/000-006">www.wago.com/793-5501/000-006</a> |
|  | <b>Obj. č.: 793-5501/000-007</b><br>Popisovací karta WMB; Jako karta; Flexibilní, 5–5,2 mm; Bez potisku; Možnost naklapnutí; Šedá                                | <a href="http://www.wago.com/793-5501/000-007">www.wago.com/793-5501/000-007</a> |



**Obj. č.: 793-5501/000-012**

Popisovací karta WMB; Jako karta; Flexibilní, 5–5,2 mm; Bez potisku; Možnost naklapnutí; Oranžová

[www.wago.com/793-5501/000-012](http://www.wago.com/793-5501/000-012)



**Obj. č.: 793-5501/000-017**

Popisovací karta WMB; Jako karta; Flexibilní, 5–5,2 mm; Bez potisku; Možnost naklapnutí; Světle zelená

[www.wago.com/793-5501/000-017](http://www.wago.com/793-5501/000-017)



**Obj. č.: 793-5501/000-023**

Popisovací karta WMB; Jako karta; Flexibilní, 5–5,2 mm; Bez potisku; Možnost naklapnutí; Zelená

[www.wago.com/793-5501/000-023](http://www.wago.com/793-5501/000-023)



**Obj. č.: 793-5501/000-024**

Popisovací karta WMB; Jako karta; Flexibilní, 5–5,2 mm; Bez potisku; Možnost naklapnutí; Fialová

[www.wago.com/793-5501/000-024](http://www.wago.com/793-5501/000-024)

#### Locking lever



**Obj. č.: 2022-151**

Blokovací západka; Možnost naklapnutí na 1 vodičové pružinové svorkovnice; Od 2pólových pružinových svorkovnic; Šedá

[www.wago.com/2022-151](http://www.wago.com/2022-151)



**Obj. č.: 2022-152**

Blokovací západka; Možnost naklapnutí na 1 vodičové pružinové svorkovnice; Od 2pólových pružinových svorkovnic; Oranžová

[www.wago.com/2022-152](http://www.wago.com/2022-152)

#### Strain relief plate



**Obj. č.: 734-326**

Podložka pro odlehčení tahu; Šedá

[www.wago.com/734-326](http://www.wago.com/734-326)



**Obj. č.: 734-430**

Podložka pro odlehčení tahu; Šedá

[www.wago.com/734-430](http://www.wago.com/734-430)



**Obj. č.: 734-431**

Podložka pro odlehčení tahu; Šedá

[www.wago.com/734-431](http://www.wago.com/734-431)

#### Protective Warning Marker



**Obj. č.: 2002-115**

Výstražný kryt; S černým symbolem blesku; Pro 5 svorek; Žlutá

[www.wago.com/2002-115](http://www.wago.com/2002-115)

#### tools



**Obj. č.: 210-720**

Ovládací nástroj; Břit: 3,5 × 0,5 mm; S částečně izolovanou rukojetí

[www.wago.com/210-720](http://www.wago.com/210-720)

#### Ke stažení

##### Documentation

##### Additional Information

Technical explanations

03-Apr-2019

pdf  
2,1 MB

Stáhnout

#### CAD/CAE-Data

##### CAE data

EPLAN Data Portal 2022-108/999-953

Stáhnout

## Handling Instructions

### Coding

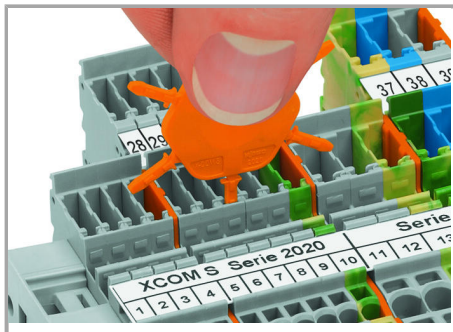

Insert coding pin into the corresponding slot and twist it off.



Coding a female plug: remove coding finger using a suitable tool.

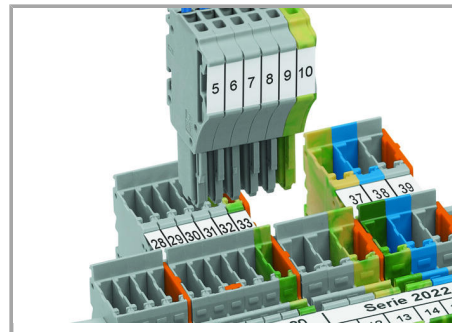

Insert coded female connector into X-COM®S-SYSTEM terminal block assembly.

### Locking

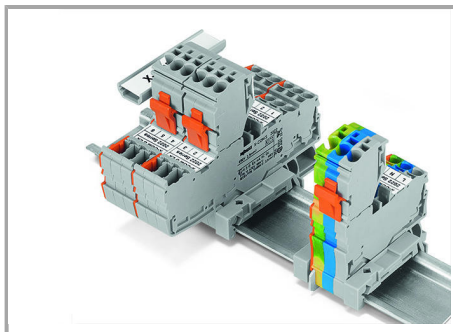

Each female plug is supplied with a locking lever.

### Marking

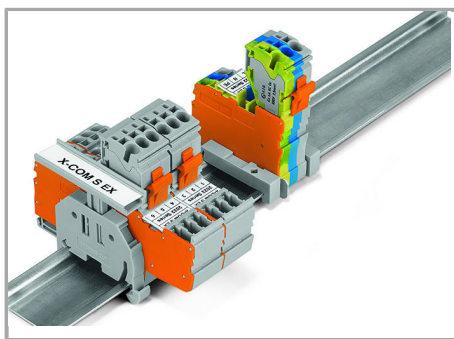

Group marking with height-adjustable group marker carrier (2009 163)

### Ex Application

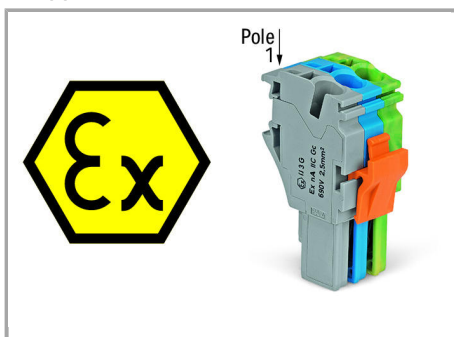

### Ex marking:

“Ex” sign and extended item number “... /999 953” are printed on the side of both carrier terminal blocks and female plugs with Ex approval.

Shorter locking lever (factory-mounted) makes accidental disconnection more difficult.

### Produktová rodina

#### X-COM S

[Zobrazit všechny produkty z rodiny](#)

Změny vyhrazeny.

WAGO Elektro spol. sr. o.  
Rozvodova 1116/36  
143 00 Praha 12 - Modřany  
Tel.: +420 261 090 143  
Email: [info.cz@wago.com](mailto:info.cz@wago.com), [wago-cz@wago.com](mailto:wago-cz@wago.com)

Máte otázky ohledně našich produktů?  
Kdykoli nám zavolejte na číslo +420 261 090 143.