

Datový list | Objednací číslo: 2020-5317/1102-950

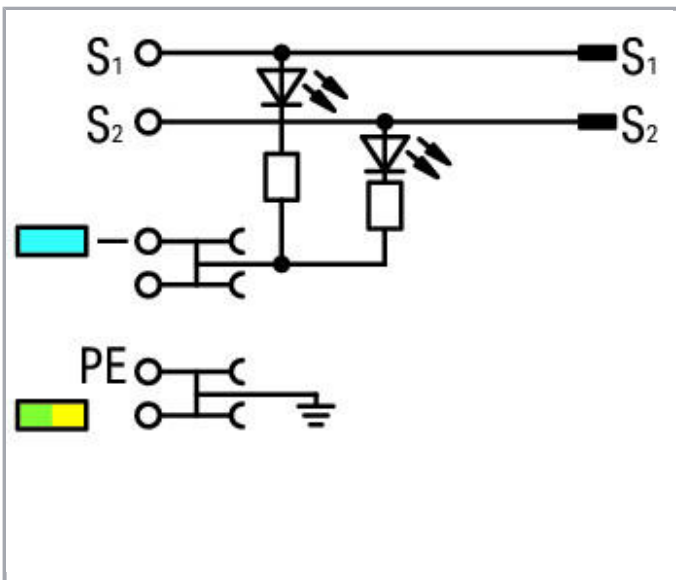

3vodičová svorka pro akční člen; Žlutá LED dioda; Pro akční členy spínající k plusu (PNP); S přípojkou PE; se zásuvnou signálovou úrovní; 1 mm²; Push-in CAGE CLAMP®; 1,00 mm²; Šedá

www.wago.com/2020-5317/1102-950

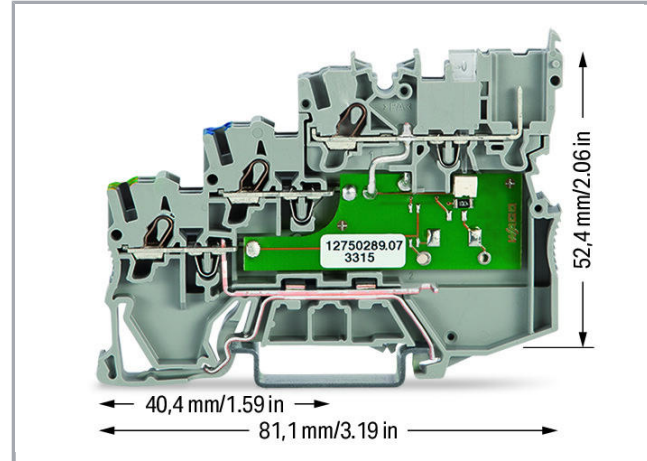
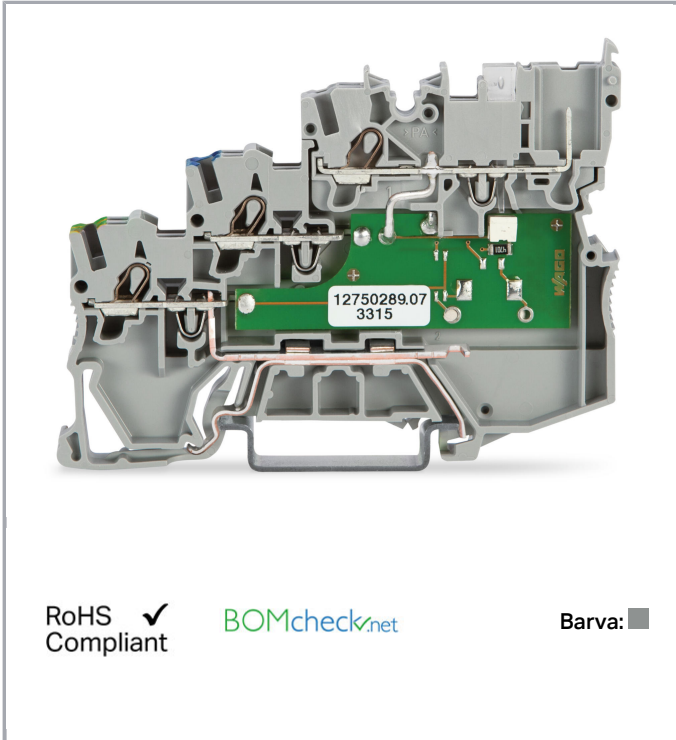

Popis položky

3.5 mm spacing per signal (2 x 3.5 mm = 7 mm)



The double spacing per pole of this terminal block series maximizes connectivity. For example, ten sensors may be connected using only five sensor terminal blocks plus a power supply terminal block.

Data

Elektrické parametry

Druh napětí 1	DC
Jmenovité napětí	24 V

Ratings per IEC/EN 60664-1

Jmenovitý proud	13.5 A
-----------------	--------

Approvals per UL 1059

Jmenovité napětí dle UL (skupina použití B)	300 V
Jmenovitý proud dle UL (skupina použití B)	15 A
Jmenovité napětí dle UL (skupina použití C)	300 V
Jmenovitý proud dle UL (skupina použití C)	15 A
Jmenovité napětí dle UL (skupina použití D)	300 V
Jmenovitý proud dle UL (skupina použití D)	15 A

Approvals per CSA

Jmenovité napětí dle CSA (skupina použití C)	24 V
Jmenovitý proud dle CSA (skupina použití C)	10 A

Údaje o připojení

Připojovací technika	Push-in CAGE CLAMP®
Způsob ovládání	Přímé zasunutí Ovládací nástroj
Materiály připojitelných vodičů	Měď
Jmenovitý průřez	1 mm ²
Plný vodič	0,14 ... 1,5 mm ² / 24 ... 16 AWG
Plný vodič, připojení přímým zasunutím	0,5 ... 1,5 mm ² / 20 ... 16 AWG
Jemně laněný vodič	0,14 ... 1,5 mm ² / 24 ... 16 AWG
Jemně laněný vodič s dutinkou, připojení přímým zasunutím, od	0,5 mm ² / 20 AWG
Délka odizolování	9 ... 11 mm / 0.35 ... 0.43 palec
Celkový počet kontaktních míst	6
Celkový počet potenciálů	4
Počet úrovní	1
Způsob zapojení	čelní připojení
Upozornění (průřez vodiče)	Depending on the conductor characteristic, a conductor with a smaller cross section can also be inserted via push-in termination.

Geometrické údaje

Šířka	7 mm / 0.276 inch
Výška od horní hrany lišty DIN 35	52,4 mm / 2.063 inch
Hloubka	81,1 mm / 3.193 inch

Mechanické parametry

Provedení	Horizontální provedení
Způsob montáže	Lišta DIN 35
Úroveň popisování	Středový/boční popis

Údaje o materiálu



barva	Šedá
Izolační materiál	Polyamid 66 (PA 66)
Hmotnost	19.258 g

Obchodní údaje

Druh balení	BOX
Country of origin	DE
GTIN	4055143523783
Customs Tariff No.	85369010000

Atesty/certifikáty

Specifické atesty jednotlivých států

Logo	Schválení	Doplňkový text schválení	Název certifikátu
	CCA DEKRA Certification B.V.	EN 60947	NTR NL 7617
	CSA DEKRA Certification B.V.	C22.2 No. 158	2516073
	KEMA/KEUR DEKRA Certification B.V.	EN 60947	71- 100670

Atesty UL

Logo	Schválení	Doplňkový text schválení	Název certifikátu
	UL	UL 1059	E45172



UL International Germany GmbH

Kompatibilní produkty

tools

**Obj. č.: 210-647**

Ovládací nástroj; Břit: 2,5 × 0,4 mm; S částečně izolovanou rukojetí

www.wago.com/210-647**Obj. č.: 210-648**

Ovládací nástroj; Břit: 2,5 × 0,4 mm; S částečně izolovanou rukojetí; Úhlové provedení; Krátké

www.wago.com/210-648**Obj. č.: 210-719**

Ovládací nástroj; Břit: 2,5 × 0,4 mm; S částečně izolovanou rukojetí

www.wago.com/210-719

Coding

**Obj. č.: 2020-100**

Držák se 6 kódovacími kolíky; Ke kódování pružinových svorkovnic; Pro základní svorky; Oranžová

www.wago.com/2020-100

Protective Warning Marker

**Obj. č.: 2000-115**

Výstražný kryt; S černým symbolem blesku; Pro 5 svorek; Žlutá

www.wago.com/2000-115

Carrier rail

**Obj. č.: 210-112**

Ocelová nosná lišta; 35 × 7,5 mm; Tloušťka 1 mm; Délka 2 m; Děrovaná; Dle normy EN 60715; Šířka otvorů 25 mm; vzdálenost mezi otvory 36 mm

www.wago.com/210-112**Obj. č.: 210-113**

Ocelová nosná lišta; 35 × 7,5 mm; Tloušťka 1 mm; Délka 2 m; Neděrovaná; Dle normy EN 60715

www.wago.com/210-113**Obj. č.: 210-114**

Ocelová nosná lišta; 35 × 15 mm; Tloušťka 1,5 mm; Délka 2 m; Neděrovaná; Podobné EN 60715

www.wago.com/210-114**Obj. č.: 210-115**

Ocelová nosná lišta; 35 × 7,5 mm; Tloušťka 1 mm; Délka 2 m; Děrovaná; Dle normy EN 60715; Šířka otvorů 18 mm; vzdálenost mezi otvory 25 mm



















www.wago.com/210-115**Obj. č.: 210-118**

















Ocelová nosná lišta; 35 × 15 mm; Tloušťka 2,3 mm; Délka 2 m; Neděrovaná; Dle normy EN 60715

















www.wago.com/210-118**Obj. č.: 210-196**















Hliníková nosná lišta; 35 × 8,2 mm; Tloušťka 1,6 mm; Délka 2 m; Neděrovaná; Podobné EN 60715;











www.wago.com/210-196













	Stříbrná	
	Obj. č.: 210-197 Ocelová nosná lišta; 35 × 15 mm; Tloušťka 1,5 mm; Délka 2 m; Děrovaná; Podobné EN 60715	www.wago.com/210-197
	Obj. č.: 210-198 Měděná nosná lišta; 35 × 15 mm; Tloušťka 2,3 mm; Délka 2 m; Neděrovaná; Dle normy EN 60715; Měděná	www.wago.com/210-198
General accessories		
	Obj. č.: 2000-121 Adaptér	www.wago.com/2000-121
	Obj. č.: 2020-161 1 vodičový počáteční modul s pružinovou svorkovnicí; S integrovanou koncovou bočnicí; 1,5 mm ² ; 1pól.; 1,50 mm ² ; Šedá	www.wago.com/2020-161
	Obj. č.: 2020-164 1 vodičový počáteční modul s pružinovou svorkovnicí; S integrovanou koncovou bočnicí; 1,5 mm ² ; 1pól.; 1,50 mm ² ; Modrá	www.wago.com/2020-164
	Obj. č.: 2020-167 1 vodičový počáteční modul s pružinovou svorkovnicí; 1,5 mm ² ; 1pól.; 1,50 mm ² ; Zeleno-žlutá	www.wago.com/2020-167
	Obj. č.: 2020-181 1 vodičový koncový modul s pružinovou svorkovnicí; 1,5 mm ² ; 1pól.; 1,50 mm ² ; Šedá	www.wago.com/2020-181
	Obj. č.: 2020-184 1 vodičový koncový modul s pružinovou svorkovnicí; 1,5 mm ² ; 1pól.; 1,50 mm ² ; Modrá	www.wago.com/2020-184
	Obj. č.: 2020-187 1 vodičový koncový modul s pružinovou svorkovnicí; 1,5 mm ² ; 1pól.; 1,50 mm ² ; Zeleno-žlutá	www.wago.com/2020-187
	Obj. č.: 2020-261 2 vodičový počáteční modul s pružinovou svorkovnicí; S integrovanou koncovou bočnicí; 1,5 mm ² ; 1pól.; 1,50 mm ² ; Šedá	www.wago.com/2020-261
	Obj. č.: 2020-264 2 vodičový počáteční modul s pružinovou svorkovnicí; S integrovanou koncovou bočnicí; 1,5 mm ² ; 1pól.; 1,50 mm ² ; Modrá	www.wago.com/2020-264
	Obj. č.: 2020-267 2 vodičový počáteční modul s pružinovou svorkovnicí; 1,5 mm ² ; 1pól.; 1,50 mm ² ; Zeleno-žlutá	www.wago.com/2020-267
	Obj. č.: 2020-281 2 vodičový koncový modul s pružinovou svorkovnicí; 1,5 mm ² ; 1pól.; 1,50 mm ² ; Šedá	www.wago.com/2020-281
	Obj. č.: 2020-284 2 vodičový koncový modul s pružinovou svorkovnicí; 1,5 mm ² ; 1pól.; 1,50 mm ² ; Modrá	www.wago.com/2020-284
	Obj. č.: 2020-287 2 vodičový koncový modul s pružinovou svorkovnicí; 1,5 mm ² ; 1pól.; 1,50 mm ² ; Zeleno-žlutá	www.wago.com/2020-287
ferrule		
	Obj. č.: 216-241 Ferrule; Sleeve for 0.5 mm ² / 20 AWG; insulated; electro-tin plated; electrolytic copper; gastight crimped; acc. to DIN 46228, Part 4/09.90; white	www.wago.com/216-241
	Obj. č.: 216-242 Ferrule; Sleeve for 0.75 mm ² / 18 AWG; insulated; electro-tin plated; electrolytic copper; gastight crimped; acc. to DIN 46228, Part 4/09.90; gray	www.wago.com/216-242









	<p>Obj. č.: 216-243 Dutinka; Objímka na 1 mm² / AWG 18; S plastovým límcem; Galvanicky pocínováno; Elektrolytická měď; Plynotěsně osazena; Dle DIN 46228, část 4/09.90; Červená</p>	www.wago.com/216-243
Jumper		
	<p>Obj. č.: 2000-402 Hřebenový můstek; Izolováno; 2x; Jmenovitý proud 14 A; Světle šedá</p>	www.wago.com/2000-402
	<p>Obj. č.: 2000-402/000-005 Hřebenový můstek; Izolováno; 2x; Jmenovitý proud 14 A; Červená</p>	www.wago.com/2000-402/000-005
	<p>Obj. č.: 2000-402/000-006 Hřebenový můstek; Izolováno; 2x; Jmenovitý proud 14 A; Modrá</p>	www.wago.com/2000-402/000-006
	<p>Obj. č.: 2000-402/000-018 Hřebenový můstek; Izolováno; 2x; Jmenovitý proud 14 A; Žlutozelená</p>	www.wago.com/2000-402/000-018
	<p>Obj. č.: 2000-403 Hřebenový můstek; Izolováno; 3x; Jmenovitý proud 14 A; Světle šedá</p>	www.wago.com/2000-403
	<p>Obj. č.: 2000-403/000-005 Hřebenový můstek; Izolováno; 3x; Jmenovitý proud 14 A; Červená</p>	www.wago.com/2000-403/000-005
	<p>Obj. č.: 2000-403/000-006 Hřebenový můstek; Izolováno; 3x; Jmenovitý proud 14 A; Modrá</p>	www.wago.com/2000-403/000-006
	<p>Obj. č.: 2000-404 Hřebenový můstek; Izolováno; 4x; Jmenovitý proud 14 A; Světle šedá</p>	www.wago.com/2000-404
	<p>Obj. č.: 2000-404/000-005 Hřebenový můstek; Izolováno; 4x; Jmenovitý proud 14 A; Červená</p>	www.wago.com/2000-404/000-005
	<p>Obj. č.: 2000-404/000-006 Hřebenový můstek; Izolováno; 4x; Jmenovitý proud 14 A; Modrá</p>	www.wago.com/2000-404/000-006
	<p>Obj. č.: 2000-405 Hřebenový můstek; Izolováno; 5x; Jmenovitý proud 14 A; Světle šedá</p>	www.wago.com/2000-405
	<p>Obj. č.: 2000-405/000-005 Hřebenový můstek; Izolováno; 5x; Jmenovitý proud 14 A; Červená</p>	www.wago.com/2000-405/000-005
	<p>Obj. č.: 2000-405/000-006 Hřebenový můstek; Izolováno; 5x; Jmenovitý proud 14 A; Modrá</p>	www.wago.com/2000-405/000-006
	<p>Obj. č.: 2000-405/011-000 Hvězdicový můstek; Izolováno; 3x (1-3-5); IN = IN svorky; Světle šedá</p>	www.wago.com/2000-405/011-000
	<p>Obj. č.: 2000-406 Hřebenový můstek; Izolováno; 6x; Jmenovitý proud 14 A; Světle šedá</p>	www.wago.com/2000-406

	Obj. č.: 2000-406/000-005 Hřebenový můstek; Izolováno; 6x; Jmenovitý proud 14 A; Červená	www.wago.com/2000-406/000-005
	Obj. č.: 2000-406/000-006 Hřebenový můstek; Izolováno; 6x; Jmenovitý proud 14 A; Modrá	www.wago.com/2000-406/000-006
	Obj. č.: 2000-406/020-000 Trojúhelníkový můstek; Izolováno; 1-2 3-4 5-6; IN = IN svorky; Světle šedá	www.wago.com/2000-406/020-000
	Obj. č.: 2000-407 Hřebenový můstek; Izolováno; 7x; Jmenovitý proud 14 A; Světle šedá	www.wago.com/2000-407
	Obj. č.: 2000-407/000-005 Hřebenový můstek; Izolováno; 7x; Jmenovitý proud 14 A; Červená	www.wago.com/2000-407/000-005
	Obj. č.: 2000-407/000-006 Hřebenový můstek; Izolováno; 7x; Jmenovitý proud 14 A; Modrá	www.wago.com/2000-407/000-006
	Obj. č.: 2000-408 Hřebenový můstek; Izolováno; 8x; Jmenovitý proud 14 A; Světle šedá	www.wago.com/2000-408
	Obj. č.: 2000-408/000-005 Hřebenový můstek; Izolováno; 8x; Jmenovitý proud 14 A; Červená	www.wago.com/2000-408/000-005
	Obj. č.: 2000-408/000-006 Hřebenový můstek; Izolováno; 8x; Jmenovitý proud 14 A; Modrá	www.wago.com/2000-408/000-006
	Obj. č.: 2000-409 Hřebenový můstek; Izolováno; 9x; Jmenovitý proud 14 A; Světle šedá	www.wago.com/2000-409
	Obj. č.: 2000-409/000-005 Hřebenový můstek; Izolováno; 9x; Jmenovitý proud 14 A; Červená	www.wago.com/2000-409/000-005
	Obj. č.: 2000-409/000-006 Hřebenový můstek; Izolováno; 9x; Jmenovitý proud 14 A; Modrá	www.wago.com/2000-409/000-006
	Obj. č.: 2000-410 Hřebenový můstek; Izolováno; 10x; Jmenovitý proud 14 A; Světle šedá	www.wago.com/2000-410
	Obj. č.: 2000-410/000-005 Hřebenový můstek; Izolováno; 10x; Jmenovitý proud 14 A; Červená	www.wago.com/2000-410/000-005
	Obj. č.: 2000-410/000-006 Hřebenový můstek; Izolováno; 10x; Jmenovitý proud 14 A; Modrá	www.wago.com/2000-410/000-006
	Obj. č.: 2000-433 Hřebenový můstek; Izolováno; z 1 na 3; Jmenovitý proud 14 A; Světle šedá	www.wago.com/2000-433

	Obj. č.: 2000-433/000-005 Hřebenový můstek; Izolováno; z 1 na 3; Jmenovitý proud 14 A; Červená	www.wago.com/2000-433/000-005
	Obj. č.: 2000-433/000-006 Hřebenový můstek; Izolováno; z 1 na 3; Jmenovitý proud 14 A; Modrá	www.wago.com/2000-433/000-006
	Obj. č.: 2000-434 Hřebenový můstek; Izolováno; Z 1 na 4; Jmenovitý proud 14 A; Světle šedá	www.wago.com/2000-434
	Obj. č.: 2000-435 Hřebenový můstek; Izolováno; Z 1 na 5; Jmenovitý proud 14 A; Světle šedá	www.wago.com/2000-435
	Obj. č.: 2000-436 Hřebenový můstek; Izolováno; Z 1 na 6; Jmenovitý proud 14 A; Světle šedá	www.wago.com/2000-436
	Obj. č.: 2000-437 Hřebenový můstek; Izolováno; Z 1 na 7; Jmenovitý proud 14 A; Světle šedá	www.wago.com/2000-437
	Obj. č.: 2000-438 Hřebenový můstek; Izolováno; Z 1 na 8; Jmenovitý proud 14 A; Světle šedá	www.wago.com/2000-438
	Obj. č.: 2000-439 Hřebenový můstek; Izolováno; Z 1 na 9; Jmenovitý proud 14 A; Světle šedá	www.wago.com/2000-439
	Obj. č.: 2000-440 Hřebenový můstek; Izolováno; Z 1 na 10; Jmenovitý proud 14 A; Světle šedá	www.wago.com/2000-440
	Obj. č.: 2009-402 Vodičový můstek; Izolováno; L = 60 mm; Průřez vedení 0,75 mm ² ; Vhodný k řadovým svorkám řad 2000 a 2020; Šedá	www.wago.com/2009-402
	Obj. č.: 2009-404 Vodičový můstek; Izolováno; L = 110 mm; Průřez vedení 0,75 mm ² ; Vhodný k řadovým svorkám řad 2000 a 2020; Šedá	www.wago.com/2009-404
	Obj. č.: 2009-406 Vodičový můstek; Izolováno; L = 250 mm; Průřez vedení 0,75 mm ² ; Vhodný k řadovým svorkám řad 2000 a 2020; Šedá	www.wago.com/2009-406
	Obj. č.: 210-103 Vícenásobný vodičový můstek; Izolováno; 50 přípojek; Černá	www.wago.com/210-103
	Obj. č.: 210-123 Vícenásobný vodičový můstek; Izolováno; 50 přípojek	www.wago.com/210-123
Female plug		
	Obj. č.: 2020-102 1vodičová pružinová svorkovnice; 1,5 mm ² ; 2pól.; 1,50 mm ² ; Šedá	www.wago.com/2020-102
	Obj. č.: 2020-102/122-000 1vodičová pružinová svorkovnice; Blokovací západka; 1,5 mm ² ; 2pól.; 1,50 mm ² ; Šedá	www.wago.com/2020-102/122-000
	Obj. č.: 2020-102/132-000 1vodičová pružinová svorkovnice; Podložka pro odlehčení tahu; 1,5 mm ² ; 2pól.; 1,50 mm ² ; Šedá	www.wago.com/2020-102/132-000

	Obj. č.: 2020-102/142-000 1vodičová pružinová svorkovnice; Podložka pro odlehčení tahu; 1,5 mm ² ; 2pól.; 1,50 mm ² ; Šedá	www.wago.com/2020-102/142-000
	Obj. č.: 2020-103 1vodičová pružinová svorkovnice; 1,5 mm ² ; 3pól.; 1,50 mm ² ; Šedá	www.wago.com/2020-103
	Obj. č.: 2020-103/000-036 1vodičová pružinová svorkovnice; 1,5 mm ² ; 3pól.; 1,50 mm ² ; Šedá / zelená – žlutá	www.wago.com/2020-103/000-036
	Obj. č.: 2020-103/000-037 1vodičová pružinová svorkovnice; 1,5 mm ² ; 3pól.; 1,50 mm ² ; Zelená – žlutá / šedá	www.wago.com/2020-103/000-037
	Obj. č.: 2020-103/000-038 1vodičová pružinová svorkovnice; 1,5 mm ² ; 3pól.; 1,50 mm ² ; Šedá / modrá / zelená – žlutá	www.wago.com/2020-103/000-038
	Obj. č.: 2020-103/000-039 1vodičová pružinová svorkovnice; 1,5 mm ² ; 3pól.; 1,50 mm ² ; Zelená – žlutá, modrá, šedá	www.wago.com/2020-103/000-039
	Obj. č.: 2020-103/122-000 1vodičová pružinová svorkovnice; Blokovací západka; 1,5 mm ² ; 3pól.; 1,50 mm ² ; Šedá	www.wago.com/2020-103/122-000
	Obj. č.: 2020-103/132-000 1vodičová pružinová svorkovnice; Podložka pro odlehčení tahu; 1,5 mm ² ; 3pól.; 1,50 mm ² ; Šedá	www.wago.com/2020-103/132-000
	Obj. č.: 2020-103/142-000 1vodičová pružinová svorkovnice; Podložka pro odlehčení tahu; 1,5 mm ² ; 3pól.; 1,50 mm ² ; Šedá	www.wago.com/2020-103/142-000
	Obj. č.: 2020-104 1vodičová pružinová svorkovnice; 1,5 mm ² ; 4pól.; 1,50 mm ² ; Šedá	www.wago.com/2020-104
	Obj. č.: 2020-104/000-036 1vodičová pružinová svorkovnice; 1,5 mm ² ; 4pól.; 1,50 mm ² ; Šedá / zelená – žlutá	www.wago.com/2020-104/000-036
	Obj. č.: 2020-104/000-037 1vodičová pružinová svorkovnice; 1,5 mm ² ; 4pól.; 1,50 mm ² ; Zelená – žlutá / šedá	www.wago.com/2020-104/000-037
	Obj. č.: 2020-104/000-038 1vodičová pružinová svorkovnice; 1,5 mm ² ; 4pól.; 1,50 mm ² ; Šedá / modrá / zelená – žlutá	www.wago.com/2020-104/000-038
	Obj. č.: 2020-104/000-039 1vodičová pružinová svorkovnice; 1,5 mm ² ; 4pól.; 1,50 mm ² ; Zelená – žlutá, modrá, šedá	www.wago.com/2020-104/000-039
	Obj. č.: 2020-104/124-000 1vodičová pružinová svorkovnice; Blokovací západka; 1,5 mm ² ; 4pól.; 1,50 mm ² ; Šedá	www.wago.com/2020-104/124-000

	Obj. č.: 2020-104/133-000 1 vodičová pružinová svorkovnice; Podložka pro odlehčení tahu; 1,5 mm ² ; 4pól.; 1,50 mm ² ; Šedá	www.wago.com/2020-104/133-000
	Obj. č.: 2020-104/143-000 1 vodičová pružinová svorkovnice; Podložka pro odlehčení tahu; 1,5 mm ² ; 4pól.; 1,50 mm ² ; Šedá	www.wago.com/2020-104/143-000
	Obj. č.: 2020-105 1 vodičová pružinová svorkovnice; 1,5 mm ² ; 5pól.; 1,50 mm ² ; Šedá	www.wago.com/2020-105
	Obj. č.: 2020-105/000-036 1 vodičová pružinová svorkovnice; 1,5 mm ² ; 5pól.; 1,50 mm ² ; Šedá / zelená – žlutá	www.wago.com/2020-105/000-036
	Obj. č.: 2020-105/000-037 1 vodičová pružinová svorkovnice; 1,5 mm ² ; 5pól.; 1,50 mm ² ; Zelená – žlutá / šedá	www.wago.com/2020-105/000-037
	Obj. č.: 2020-105/000-038 1 vodičová pružinová svorkovnice; 1,5 mm ² ; 5pól.; 1,50 mm ² ; Šedá / modrá / zelená – žlutá	www.wago.com/2020-105/000-038
	Obj. č.: 2020-105/000-039 1 vodičová pružinová svorkovnice; 1,5 mm ² ; 5pól.; 1,50 mm ² ; Zelená – žlutá, modrá, šedá	www.wago.com/2020-105/000-039
	Obj. č.: 2020-105/124-000 1 vodičová pružinová svorkovnice; Blokovací západka; 1,5 mm ² ; 5pól.; 1,50 mm ² ; Šedá	www.wago.com/2020-105/124-000
	Obj. č.: 2020-105/133-000 1 vodičová pružinová svorkovnice; Podložka pro odlehčení tahu; 1,5 mm ² ; 5pól.; 1,50 mm ² ; Šedá	www.wago.com/2020-105/133-000
	Obj. č.: 2020-105/143-000 1 vodičová pružinová svorkovnice; Podložka pro odlehčení tahu; 1,5 mm ² ; 5pól.; 1,50 mm ² ; Šedá	www.wago.com/2020-105/143-000
	Obj. č.: 2020-106 1 vodičová pružinová svorkovnice; 1,5 mm ² ; 6pól.; 1,50 mm ² ; Šedá	www.wago.com/2020-106
	Obj. č.: 2020-106/000-036 1 vodičová pružinová svorkovnice; 1,5 mm ² ; 6pól.; 1,50 mm ² ; Šedá / zelená – žlutá	www.wago.com/2020-106/000-036
	Obj. č.: 2020-106/000-037 1 vodičová pružinová svorkovnice; 1,5 mm ² ; 6pól.; 1,50 mm ² ; Zelená – žlutá / šedá	www.wago.com/2020-106/000-037
	Obj. č.: 2020-106/000-038 1 vodičová pružinová svorkovnice; 1,5 mm ² ; 6pól.; 1,50 mm ² ; Šedá / modrá / zelená – žlutá	www.wago.com/2020-106/000-038
	Obj. č.: 2020-106/000-039 1 vodičová pružinová svorkovnice; 1,5 mm ² ; 6pól.; 1,50 mm ² ; Zelená – žlutá, modrá, šedá	www.wago.com/2020-106/000-039

	Obj. č.: 2020-106/124-000 1 vodičová pružinová svorkovnice; Blokovací západka; 1,5 mm ² ; 6pól.; 1,50 mm ² ; Šedá	www.wago.com/2020-106/124-000
	Obj. č.: 2020-106/133-000 1 vodičová pružinová svorkovnice; Podložka pro odlehčení tahu; 1,5 mm ² ; 6pól.; 1,50 mm ² ; Šedá	www.wago.com/2020-106/133-000
	Obj. č.: 2020-106/143-000 1 vodičová pružinová svorkovnice; Podložka pro odlehčení tahu; 1,5 mm ² ; 6pól.; 1,50 mm ² ; Šedá	www.wago.com/2020-106/143-000
	Obj. č.: 2020-107 1 vodičová pružinová svorkovnice; 1,5 mm ² ; 7pól.; 1,50 mm ² ; Šedá	www.wago.com/2020-107
	Obj. č.: 2020-107/000-036 1 vodičová pružinová svorkovnice; 1,5 mm ² ; 7pól.; 1,50 mm ² ; Šedá / zelená – žlutá	www.wago.com/2020-107/000-036
	Obj. č.: 2020-107/000-037 1 vodičová pružinová svorkovnice; 1,5 mm ² ; 7pól.; 1,50 mm ² ; Zelená – žlutá / šedá	www.wago.com/2020-107/000-037
	Obj. č.: 2020-107/000-038 1 vodičová pružinová svorkovnice; 1,5 mm ² ; 7pól.; 1,50 mm ² ; Šedá / modrá / zelená – žlutá	www.wago.com/2020-107/000-038
	Obj. č.: 2020-107/000-039 1 vodičová pružinová svorkovnice; 1,5 mm ² ; 7pól.; 1,50 mm ² ; Zelená – žlutá, modrá, šedá	www.wago.com/2020-107/000-039
	Obj. č.: 2020-107/124-000 1 vodičová pružinová svorkovnice; Blokovací západka; 1,5 mm ² ; 7pól.; 1,50 mm ² ; Šedá	www.wago.com/2020-107/124-000
	Obj. č.: 2020-107/134-000 1 vodičová pružinová svorkovnice; Podložka pro odlehčení tahu; 1,5 mm ² ; 7pól.; 1,50 mm ² ; Šedá	www.wago.com/2020-107/134-000
	Obj. č.: 2020-107/144-000 1 vodičová pružinová svorkovnice; Podložka pro odlehčení tahu; 1,5 mm ² ; 7pól.; 1,50 mm ² ; Šedá	www.wago.com/2020-107/144-000
	Obj. č.: 2020-108 1 vodičová pružinová svorkovnice; 1,5 mm ² ; 8pól.; 1,50 mm ² ; Šedá	www.wago.com/2020-108
	Obj. č.: 2020-108/000-036 1 vodičová pružinová svorkovnice; 1,5 mm ² ; 8pól.; 1,50 mm ² ; Šedá / zelená – žlutá	www.wago.com/2020-108/000-036
	Obj. č.: 2020-108/000-037 1 vodičová pružinová svorkovnice; 1,5 mm ² ; 8pól.; 1,50 mm ² ; Zelená – žlutá / šedá	www.wago.com/2020-108/000-037
	Obj. č.: 2020-108/000-038 1 vodičová pružinová svorkovnice; 1,5 mm ² ; 8pól.; 1,50 mm ² ; Šedá / modrá / zelená – žlutá	www.wago.com/2020-108/000-038



Obj. č.: 2020-108/000-039
1 vodičová pružinová svorkovnice; 1,5 mm²; 8pól.; 1,50 mm²; Zelená – žlutá, modrá, šedá

www.wago.com/2020-108/000-039

Obj. č.: 2020-108/124-000
1 vodičová pružinová svorkovnice; Blokovací západka; 1,5 mm²; 8pól.; 1,50 mm²; Šedá

www.wago.com/2020-108/124-000

Obj. č.: 2020-108/134-000
1 vodičová pružinová svorkovnice; Podložka pro odlehčení tahu; 1,5 mm²; 8pól.; 1,50 mm²; Šedá

www.wago.com/2020-108/134-000

Obj. č.: 2020-108/144-000
1 vodičová pružinová svorkovnice; Podložka pro odlehčení tahu; 1,5 mm²; 8pól.; 1,50 mm²; Šedá

www.wago.com/2020-108/144-000



Obj. č.: 2020-109
1 vodičová pružinová svorkovnice; 1,5 mm²; 9pól.; 1,50 mm²; Šedá

www.wago.com/2020-109



Obj. č.: 2020-109/000-036
1 vodičová pružinová svorkovnice; 1,5 mm²; 9pól.; 1,50 mm²; Šedá / zelená – žlutá

www.wago.com/2020-109/000-036



Obj. č.: 2020-109/000-037
1 vodičová pružinová svorkovnice; 1,5 mm²; 9pól.; 1,50 mm²; Zelená – žlutá / šedá

www.wago.com/2020-109/000-037



Obj. č.: 2020-109/000-038
1 vodičová pružinová svorkovnice; 1,5 mm²; 9pól.; 1,50 mm²; Šedá / modrá / zelená – žlutá

www.wago.com/2020-109/000-038



Obj. č.: 2020-109/000-039
1 vodičová pružinová svorkovnice; 1,5 mm²; 9pól.; 1,50 mm²; Zelená – žlutá, modrá, šedá

www.wago.com/2020-109/000-039

Obj. č.: 2020-109/124-000
1 vodičová pružinová svorkovnice; Blokovací západka; 1,5 mm²; 9pól.; 1,50 mm²; Šedá

www.wago.com/2020-109/124-000

Obj. č.: 2020-109/134-000
1 vodičová pružinová svorkovnice; Podložka pro odlehčení tahu; 1,5 mm²; 9pól.; 1,50 mm²; Šedá

www.wago.com/2020-109/134-000

Obj. č.: 2020-109/144-000
1 vodičová pružinová svorkovnice; Podložka pro odlehčení tahu; 1,5 mm²; 9pól.; 1,50 mm²; Šedá

www.wago.com/2020-109/144-000



Obj. č.: 2020-110
1 vodičová pružinová svorkovnice; 1,5 mm²; 10pól.; 1,50 mm²; Šedá

www.wago.com/2020-110



Obj. č.: 2020-110/000-036
1 vodičová pružinová svorkovnice; 1,5 mm²; 10pól.; 1,50 mm²; Šedá / zelená – žlutá

www.wago.com/2020-110/000-036



Obj. č.: 2020-110/000-037
1 vodičová pružinová svorkovnice; 1,5 mm²; 10pól.; 1,50 mm²; Zelená – žlutá / šedá

www.wago.com/2020-110/000-037



Obj. č.: 2020-110/000-038
1 vodičová pružinová svorkovnice; 1,5 mm²; 10pól.; 1,50 mm²; Šedá / modrá / zelená – žlutá

www.wago.com/2020-110/000-038



Obj. č.: 2020-110/000-039
1 vodičová pružinová svorkovnice; 1,5 mm²; 10pól.; 1,50 mm²; Zelená – žlutá, modrá, šedá

www.wago.com/2020-110/000-039

Obj. č.: 2020-110/125-000
1 vodičová pružinová svorkovnice; Blokovací západka; 1,5 mm²; 10pól.; 1,50 mm²; Šedá

www.wago.com/2020-110/125-000

Obj. č.: 2020-110/135-000
1 vodičová pružinová svorkovnice; Podložka pro odlehčení tahu; 1,5 mm²; 10pól.; 1,50 mm²; Šedá

www.wago.com/2020-110/135-000

Obj. č.: 2020-110/145-000
1 vodičová pružinová svorkovnice; Podložka pro odlehčení tahu; 1,5 mm²; 10pól.; 1,50 mm²; Šedá

www.wago.com/2020-110/145-000



Obj. č.: 2020-111
1 vodičová pružinová svorkovnice; 1,5 mm²; 11pól.; 1,50 mm²; Šedá

www.wago.com/2020-111



Obj. č.: 2020-111/000-036
1 vodičová pružinová svorkovnice; 1,5 mm²; 11pól.; 1,50 mm²; Šedá / zelená – žlutá

www.wago.com/2020-111/000-036



Obj. č.: 2020-111/000-037
1 vodičová pružinová svorkovnice; 1,5 mm²; 11pól.; 1,50 mm²; Zelená – žlutá / šedá

www.wago.com/2020-111/000-037



Obj. č.: 2020-111/000-038
1 vodičová pružinová svorkovnice; 1,5 mm²; 11pól.; 1,50 mm²; Šedá / modrá / zelená – žlutá

www.wago.com/2020-111/000-038



Obj. č.: 2020-111/000-039
1 vodičová pružinová svorkovnice; 1,5 mm²; 11pól.; 1,50 mm²; Zelená – žlutá, modrá, šedá

www.wago.com/2020-111/000-039

Obj. č.: 2020-111/125-000
1 vodičová pružinová svorkovnice; Blokovací západka; 1,5 mm²; 11pól.; 1,50 mm²; Šedá

www.wago.com/2020-111/125-000

Obj. č.: 2020-111/135-000
1 vodičová pružinová svorkovnice; Podložka pro odlehčení tahu; 1,5 mm²; 11pól.; 1,50 mm²; Šedá

www.wago.com/2020-111/135-000

Obj. č.: 2020-111/145-000
1 vodičová pružinová svorkovnice; Podložka pro odlehčení tahu; 1,5 mm²; 11pól.; 1,50 mm²; Šedá

www.wago.com/2020-111/145-000











Obj. č.: 2020-112
1 vodičová pružinová svorkovnice; 1,5 mm²; 12pól.; 1,50 mm²; Šedá

www.wago.com/2020-112



Obj. č.: 2020-112/000-036
1 vodičová pružinová svorkovnice; 1,5 mm²; 12pól.; 1,50 mm²; Šedá / zelená – žlutá

www.wago.com/2020-112/000-036

	<p>Obj. č.: 2020-112/000-037 1 vodičová pružinová svorkovnice; 1,5 mm²; 12pól.; 1,50 mm²; Zelená – žlutá / šedá</p>	www.wago.com/2020-112/000-037
	<p>Obj. č.: 2020-112/000-038 1 vodičová pružinová svorkovnice; 1,5 mm²; 12pól.; 1,50 mm²; Šedá / modrá / zelená – žlutá</p>	www.wago.com/2020-112/000-038
	<p>Obj. č.: 2020-112/000-039 1 vodičová pružinová svorkovnice; 1,5 mm²; 12pól.; 1,50 mm²; Zelená – žlutá, modrá, šedá</p>	www.wago.com/2020-112/000-039
	<p>Obj. č.: 2020-112/125-000 1 vodičová pružinová svorkovnice; Blokovací západka; 1,5 mm²; 12pól.; 1,50 mm²; Šedá</p>	www.wago.com/2020-112/125-000
	<p>Obj. č.: 2020-112/135-000 1 vodičová pružinová svorkovnice; Podložka pro odlehčení tahu; 1,5 mm²; 12pól.; 1,50 mm²; Šedá</p>	www.wago.com/2020-112/135-000
	<p>Obj. č.: 2020-112/145-000 1 vodičová pružinová svorkovnice; Podložka pro odlehčení tahu; 1,5 mm²; 12pól.; 1,50 mm²; Šedá</p>	www.wago.com/2020-112/145-000
	<p>Obj. č.: 2020-113 1 vodičová pružinová svorkovnice; 1,5 mm²; 13pól.; 1,50 mm²; Šedá</p>	www.wago.com/2020-113
	<p>Obj. č.: 2020-113/000-036 1 vodičová pružinová svorkovnice; 1,5 mm²; 13pól.; 1,50 mm²; Šedá / zelená – žlutá</p>	www.wago.com/2020-113/000-036
	<p>Obj. č.: 2020-113/000-037 1 vodičová pružinová svorkovnice; 1,5 mm²; 13pól.; 1,50 mm²; Zelená – žlutá / šedá</p>	www.wago.com/2020-113/000-037
	<p>Obj. č.: 2020-113/000-038 1 vodičová pružinová svorkovnice; 1,5 mm²; 13pól.; 1,50 mm²; Šedá / modrá / zelená – žlutá</p>	www.wago.com/2020-113/000-038
	<p>Obj. č.: 2020-113/000-039 1 vodičová pružinová svorkovnice; 1,5 mm²; 13pól.; 1,50 mm²; Zelená – žlutá, modrá, šedá</p>	www.wago.com/2020-113/000-039
	<p>Obj. č.: 2020-113/125-000 1 vodičová pružinová svorkovnice; Blokovací západka; 1,5 mm²; 13pól.; 1,50 mm²; Šedá</p>	www.wago.com/2020-113/125-000
	<p>Obj. č.: 2020-113/135-000 1 vodičová pružinová svorkovnice; Podložka pro odlehčení tahu; 1,5 mm²; 13pól.; 1,50 mm²; Šedá</p>	www.wago.com/2020-113/135-000
	<p>Obj. č.: 2020-113/145-000 1 vodičová pružinová svorkovnice; Podložka pro odlehčení tahu; 1,5 mm²; 13pól.; 1,50 mm²; Šedá</p>	www.wago.com/2020-113/145-000
	<p>Obj. č.: 2020-114 1 vodičová pružinová svorkovnice; 1,5 mm²; 14pól.; 1,50 mm²; Šedá</p>	www.wago.com/2020-114



Obj. č.: 2020-114/000-036
1 vodičová pružinová svorkovnice; 1,5 mm²; 14pól.; 1,50 mm²; Šedá / zelená – žlutá

www.wago.com/2020-114/000-036



Obj. č.: 2020-114/000-037
1 vodičová pružinová svorkovnice; 1,5 mm²; 14pól.; 1,50 mm²; Zelená – žlutá / šedá

www.wago.com/2020-114/000-037



Obj. č.: 2020-114/000-038
1 vodičová pružinová svorkovnice; 1,5 mm²; 14pól.; 1,50 mm²; Šedá / modrá / zelená – žlutá

www.wago.com/2020-114/000-038



Obj. č.: 2020-114/000-039
1 vodičová pružinová svorkovnice; 1,5 mm²; 14pól.; 1,50 mm²; Zelená – žlutá, modrá, šedá

www.wago.com/2020-114/000-039

Obj. č.: 2020-114/125-000
1 vodičová pružinová svorkovnice; Blokovací západka; 1,5 mm²; 14pól.; 1,50 mm²; Šedá

www.wago.com/2020-114/125-000

Obj. č.: 2020-114/135-000
1 vodičová pružinová svorkovnice; Podložka pro odlehčení tahu; 1,5 mm²; 14pól.; 1,50 mm²; Šedá

www.wago.com/2020-114/135-000

Obj. č.: 2020-114/145-000
1 vodičová pružinová svorkovnice; Podložka pro odlehčení tahu; 1,5 mm²; 14pól.; 1,50 mm²; Šedá

www.wago.com/2020-114/145-000



Obj. č.: 2020-115
1 vodičová pružinová svorkovnice; 1,5 mm²; 15pól.; 1,50 mm²; Šedá

www.wago.com/2020-115



Obj. č.: 2020-115/000-036
1 vodičová pružinová svorkovnice; 1,5 mm²; 15pól.; 1,50 mm²; Šedá / zelená – žlutá

www.wago.com/2020-115/000-036



Obj. č.: 2020-115/000-037
1 vodičová pružinová svorkovnice; 1,5 mm²; 15pól.; 1,50 mm²; Zelená – žlutá / šedá

www.wago.com/2020-115/000-037



Obj. č.: 2020-115/000-038
1 vodičová pružinová svorkovnice; 1,5 mm²; 15pól.; 1,50 mm²; Šedá / modrá / zelená – žlutá

www.wago.com/2020-115/000-038



Obj. č.: 2020-115/000-039
1 vodičová pružinová svorkovnice; 1,5 mm²; 15pól.; 1,50 mm²; Zelená – žlutá, modrá, šedá

www.wago.com/2020-115/000-039

Obj. č.: 2020-115/125-000
1 vodičová pružinová svorkovnice; Blokovací západka; 1,5 mm²; 15pól.; 1,50 mm²; Šedá

















www.wago.com/2020-115/125-000















Obj. č.: 2020-115/135-000
1 vodičová pružinová svorkovnice; Podložka pro odlehčení tahu; 1,5 mm²; 15pól.; 1,50 mm²; Šedá















www.wago.com/2020-115/135-000

Obj. č.: 2020-115/145-000
1 vodičová pružinová svorkovnice; Podložka pro odlehčení tahu; 1,5 mm²; 15pól.; 1,50 mm²; Šedá

www.wago.com/2020-115/145-000

	Obj. č.: 2020-202 2vodičová pružinová svorkovnice; 1,5 mm ² ; 2pól.; 1,50 mm ² ; Šedá	www.wago.com/2020-202
	Obj. č.: 2020-203 2vodičová pružinová svorkovnice; 1,5 mm ² ; 3pól.; 1,50 mm ² ; Šedá	www.wago.com/2020-203
	Obj. č.: 2020-203/000-036 2vodičová pružinová svorkovnice; 1,5 mm ² ; 3pól.; 1,50 mm ² ; Šedá / zelená – žlutá	www.wago.com/2020-203/000-036
	Obj. č.: 2020-203/000-037 2vodičová pružinová svorkovnice; 1,5 mm ² ; 3pól.; 1,50 mm ² ; Zelená – žlutá / šedá	www.wago.com/2020-203/000-037
	Obj. č.: 2020-203/000-038 2vodičová pružinová svorkovnice; 1,5 mm ² ; 3pól.; 1,50 mm ² ; Šedá / modrá / zelená – žlutá	www.wago.com/2020-203/000-038
	Obj. č.: 2020-203/000-039 2vodičová pružinová svorkovnice; 1,5 mm ² ; 3pól.; 1,50 mm ² ; Zelená – žlutá, modrá, šedá	www.wago.com/2020-203/000-039
	Obj. č.: 2020-204 2vodičová pružinová svorkovnice; 1,5 mm ² ; 4pól.; 1,50 mm ² ; Šedá	www.wago.com/2020-204
	Obj. č.: 2020-204/000-036 2vodičová pružinová svorkovnice; 1,5 mm ² ; 4pól.; 1,50 mm ² ; Šedá / zelená – žlutá	www.wago.com/2020-204/000-036
	Obj. č.: 2020-204/000-037 2vodičová pružinová svorkovnice; 1,5 mm ² ; 4pól.; 1,50 mm ² ; Zelená – žlutá / šedá	www.wago.com/2020-204/000-037
	Obj. č.: 2020-204/000-038 2vodičová pružinová svorkovnice; 1,5 mm ² ; 4pól.; 1,50 mm ² ; Šedá / modrá / zelená – žlutá	www.wago.com/2020-204/000-038
	Obj. č.: 2020-204/000-039 2vodičová pružinová svorkovnice; 1,5 mm ² ; 4pól.; 1,50 mm ² ; Zelená – žlutá, modrá, šedá	www.wago.com/2020-204/000-039
	Obj. č.: 2020-205 2vodičová pružinová svorkovnice; 1,5 mm ² ; 5pól.; 1,50 mm ² ; Šedá	www.wago.com/2020-205
	Obj. č.: 2020-205/000-036 2vodičová pružinová svorkovnice; 1,5 mm ² ; 5pól.; 1,50 mm ² ; Šedá / zelená – žlutá	www.wago.com/2020-205/000-036
	Obj. č.: 2020-205/000-037 2vodičová pružinová svorkovnice; 1,5 mm ² ; 5pól.; 1,50 mm ² ; Zelená – žlutá / šedá	www.wago.com/2020-205/000-037
	Obj. č.: 2020-205/000-038 2vodičová pružinová svorkovnice; 1,5 mm ² ; 5pól.; 1,50 mm ² ; Šedá / modrá / zelená – žlutá	www.wago.com/2020-205/000-038
	Obj. č.: 2020-205/000-039 2vodičová pružinová svorkovnice; 1,5 mm ² ; 5pól.; 1,50 mm ² ; Zelená – žlutá, modrá, šedá	www.wago.com/2020-205/000-039

	Obj. č.: 2020-206 2vodičová pružinová svorkovnice; 1,5 mm ² ; 6pól.; 1,50 mm ² ; Šedá	www.wago.com/2020-206
	Obj. č.: 2020-206/000-036 2vodičová pružinová svorkovnice; 1,5 mm ² ; 6pól.; 1,50 mm ² ; Šedá / zelená – žlutá	www.wago.com/2020-206/000-036
	Obj. č.: 2020-206/000-037 2vodičová pružinová svorkovnice; 1,5 mm ² ; 6pól.; 1,50 mm ² ; Zelená – žlutá / šedá	www.wago.com/2020-206/000-037
	Obj. č.: 2020-206/000-038 2vodičová pružinová svorkovnice; 1,5 mm ² ; 6pól.; 1,50 mm ² ; Šedá / modrá / zelená – žlutá	www.wago.com/2020-206/000-038
	Obj. č.: 2020-206/000-039 2vodičová pružinová svorkovnice; 1,5 mm ² ; 6pól.; 1,50 mm ² ; Zelená – žlutá, modrá, šedá	www.wago.com/2020-206/000-039
	Obj. č.: 2020-207 2vodičová pružinová svorkovnice; 1,5 mm ² ; 7pól.; 1,50 mm ² ; Šedá	www.wago.com/2020-207
	Obj. č.: 2020-207/000-036 2vodičová pružinová svorkovnice; 1,5 mm ² ; 7pól.; 1,50 mm ² ; Šedá / zelená – žlutá	www.wago.com/2020-207/000-036
	Obj. č.: 2020-207/000-037 2vodičová pružinová svorkovnice; 1,5 mm ² ; 7pól.; 1,50 mm ² ; Zelená – žlutá / šedá	www.wago.com/2020-207/000-037
	Obj. č.: 2020-207/000-038 2vodičová pružinová svorkovnice; 1,5 mm ² ; 7pól.; 1,50 mm ² ; Šedá / modrá / zelená – žlutá	www.wago.com/2020-207/000-038
	Obj. č.: 2020-207/000-039 2vodičová pružinová svorkovnice; 1,5 mm ² ; 7pól.; 1,50 mm ² ; Zelená – žlutá, modrá, šedá	www.wago.com/2020-207/000-039
	Obj. č.: 2020-208 2vodičová pružinová svorkovnice; 1,5 mm ² ; 8pól.; 1,50 mm ² ; Šedá	www.wago.com/2020-208
	Obj. č.: 2020-208/000-036 2vodičová pružinová svorkovnice; 1,5 mm ² ; 8pól.; 1,50 mm ² ; Šedá / zelená – žlutá	www.wago.com/2020-208/000-036
	Obj. č.: 2020-208/000-037 2vodičová pružinová svorkovnice; 1,5 mm ² ; 8pól.; 1,50 mm ² ; Zelená – žlutá / šedá	www.wago.com/2020-208/000-037
	Obj. č.: 2020-208/000-038 2vodičová pružinová svorkovnice; 1,5 mm ² ; 8pól.; 1,50 mm ² ; Šedá / modrá / zelená – žlutá	www.wago.com/2020-208/000-038
	Obj. č.: 2020-208/000-039 2vodičová pružinová svorkovnice; 1,5 mm ² ; 8pól.; 1,50 mm ² ; Zelená – žlutá, modrá, šedá	www.wago.com/2020-208/000-039

	Obj. č.: 2020-209 2vodičová pružinová svorkovnice; 1,5 mm ² ; 9pól.; 1,50 mm ² ; Šedá	www.wago.com/2020-209
	Obj. č.: 2020-209/000-036 2vodičová pružinová svorkovnice; 1,5 mm ² ; 9pól.; 1,50 mm ² ; Šedá / zelená – žlutá	www.wago.com/2020-209/000-036
	Obj. č.: 2020-209/000-037 2vodičová pružinová svorkovnice; 1,5 mm ² ; 9pól.; 1,50 mm ² ; Zelená – žlutá / šedá	www.wago.com/2020-209/000-037
	Obj. č.: 2020-209/000-038 2vodičová pružinová svorkovnice; 1,5 mm ² ; 9pól.; 1,50 mm ² ; Šedá / modrá / zelená – žlutá	www.wago.com/2020-209/000-038
	Obj. č.: 2020-209/000-039 2vodičová pružinová svorkovnice; 1,5 mm ² ; 9pól.; 1,50 mm ² ; Zelená – žlutá, modrá, šedá	www.wago.com/2020-209/000-039
	Obj. č.: 2020-210 2vodičová pružinová svorkovnice; 1,5 mm ² ; 10pól.; 1,50 mm ² ; Šedá	www.wago.com/2020-210
	Obj. č.: 2020-210/000-036 2vodičová pružinová svorkovnice; 1,5 mm ² ; 10pól.; 1,50 mm ² ; Šedá / zelená – žlutá	www.wago.com/2020-210/000-036
	Obj. č.: 2020-210/000-037 2vodičová pružinová svorkovnice; 1,5 mm ² ; 10pól.; 1,50 mm ² ; Zelená – žlutá / šedá	www.wago.com/2020-210/000-037
	Obj. č.: 2020-210/000-038 2vodičová pružinová svorkovnice; 1,5 mm ² ; 10pól.; 1,50 mm ² ; Šedá / modrá / zelená – žlutá	www.wago.com/2020-210/000-038
	Obj. č.: 2020-210/000-039 2vodičová pružinová svorkovnice; 1,5 mm ² ; 10pól.; 1,50 mm ² ; Zelená – žlutá, modrá, šedá	www.wago.com/2020-210/000-039
	Obj. č.: 2020-211 2vodičová pružinová svorkovnice; 1,5 mm ² ; 11pól.; 1,50 mm ² ; Šedá	www.wago.com/2020-211
	Obj. č.: 2020-211/000-036 2vodičová pružinová svorkovnice; 1,5 mm ² ; 11pól.; 1,50 mm ² ; Šedá / zelená – žlutá	www.wago.com/2020-211/000-036
	Obj. č.: 2020-211/000-037 2vodičová pružinová svorkovnice; 1,5 mm ² ; 11pól.; 1,50 mm ² ; Zelená – žlutá / šedá	www.wago.com/2020-211/000-037
	Obj. č.: 2020-211/000-038 2vodičová pružinová svorkovnice; 1,5 mm ² ; 11pól.; 1,50 mm ² ; Šedá / modrá / zelená – žlutá	www.wago.com/2020-211/000-038
	Obj. č.: 2020-211/000-039 2vodičová pružinová svorkovnice; 1,5 mm ² ; 11pól.; 1,50 mm ² ; Zelená – žlutá, modrá, šedá	www.wago.com/2020-211/000-039
	Obj. č.: 2020-212 2vodičová pružinová svorkovnice; 1,5 mm ² ; 12pól.; 1,50 mm ² ; Šedá	www.wago.com/2020-212



Obj. č.: 2020-212/000-036
2vodičová pružinová svorkovnice; 1,5 mm²; 12pól.; 1,50 mm²; Šedá / zelená – žlutá

www.wago.com/2020-212/000-036



Obj. č.: 2020-212/000-037
2vodičová pružinová svorkovnice; 1,5 mm²; 12pól.; 1,50 mm²; Zelená – žlutá / šedá

www.wago.com/2020-212/000-037



Obj. č.: 2020-212/000-038
2vodičová pružinová svorkovnice; 1,5 mm²; 12pól.; 1,50 mm²; Šedá / modrá / zelená – žlutá

www.wago.com/2020-212/000-038



Obj. č.: 2020-212/000-039
2vodičová pružinová svorkovnice; 1,5 mm²; 12pól.; 1,50 mm²; Zelená – žlutá, modrá, šedá

www.wago.com/2020-212/000-039



Obj. č.: 2020-213
2vodičová pružinová svorkovnice; 1,5 mm²; 13pól.; 1,50 mm²; Šedá

www.wago.com/2020-213



Obj. č.: 2020-213/000-036
2vodičová pružinová svorkovnice; 1,5 mm²; 13pól.; 1,50 mm²; Šedá / zelená – žlutá

www.wago.com/2020-213/000-036



Obj. č.: 2020-213/000-037
2vodičová pružinová svorkovnice; 1,5 mm²; 13pól.; 1,50 mm²; Zelená – žlutá / šedá

www.wago.com/2020-213/000-037



Obj. č.: 2020-213/000-038
2vodičová pružinová svorkovnice; 1,5 mm²; 13pól.; 1,50 mm²; Šedá / modrá / zelená – žlutá

www.wago.com/2020-213/000-038



Obj. č.: 2020-213/000-039
2vodičová pružinová svorkovnice; 1,5 mm²; 13pól.; 1,50 mm²; Zelená – žlutá, modrá, šedá

www.wago.com/2020-213/000-039



Obj. č.: 2020-214
2vodičová pružinová svorkovnice; 1,5 mm²; 14pól.; 1,50 mm²; Šedá

www.wago.com/2020-214



Obj. č.: 2020-214/000-036
2vodičová pružinová svorkovnice; 1,5 mm²; 14pól.; 1,50 mm²; Šedá / zelená – žlutá

www.wago.com/2020-214/000-036



Obj. č.: 2020-214/000-037
2vodičová pružinová svorkovnice; 1,5 mm²; 14pól.; 1,50 mm²; Zelená – žlutá / šedá

www.wago.com/2020-214/000-037



Obj. č.: 2020-214/000-038
2vodičová pružinová svorkovnice; 1,5 mm²; 14pól.; 1,50 mm²; Šedá / modrá / zelená – žlutá

www.wago.com/2020-214/000-038



Obj. č.: 2020-214/000-039
2vodičová pružinová svorkovnice; 1,5 mm²; 14pól.; 1,50 mm²; Zelená – žlutá, modrá, šedá

www.wago.com/2020-214/000-039

Obj. č.: 2020-215
2vodičová pružinová svorkovnice; 1,5 mm²; 15pól.; 1,50 mm²; Šedá

www.wago.com/2020-215



Obj. č.: 2020-215/000-036
2vodičová pružinová svorkovnice; 1,5 mm²; 15pól.; 1,50 mm²; Šedá / zelená – žlutá

www.wago.com/2020-215/000-036



Obj. č.: 2020-215/000-037
2vodičová pružinová svorkovnice; 1,5 mm²; 15pól.; 1,50 mm²; Zelená – žlutá / šedá

www.wago.com/2020-215/000-037



Obj. č.: 2020-215/000-038
2vodičová pružinová svorkovnice; 1,5 mm²; 15pól.; 1,50 mm²; Šedá / modrá / zelená – žlutá

www.wago.com/2020-215/000-038



Obj. č.: 2020-215/000-039
2vodičová pružinová svorkovnice; 1,5 mm²; 15pól.; 1,50 mm²; Zelená – žlutá, modrá, šedá

www.wago.com/2020-215/000-039

check



Obj. č.: 2000-510
Modul pro zkušební zástrčku L TOPJOB® S; Možnost řadového připojení; Pro drážky pro můstek; 1,00 mm²; Šedá www.wago.com/2000-510



Obj. č.: 2000-552
Modulární konektor TOPJOB® S; Možnost řadového připojení; Pro drážky pro můstek; 2pól.; 1,00 mm²; Šedá www.wago.com/2000-552



Obj. č.: 2000-553
Modulární konektor TOPJOB® S; Možnost řadového připojení; Pro drážky pro můstek; 3pól.; 1,00 mm²; Šedá www.wago.com/2000-553



Obj. č.: 2000-554
Modulární konektor TOPJOB® S; Možnost řadového připojení; Pro drážky pro můstek; 4pól.; 1,00 mm²; Šedá www.wago.com/2000-554



Obj. č.: 2000-555
Modulární konektor TOPJOB® S; Možnost řadového připojení; Pro drážky pro můstek; 5pól.; 1,00 mm²; Šedá www.wago.com/2000-555



Obj. č.: 2000-556
Modulární konektor TOPJOB® S; Možnost řadového připojení; Pro drážky pro můstek; 6pól.; 1,00 mm²; Šedá www.wago.com/2000-556



Obj. č.: 2000-557
Modulární konektor TOPJOB® S; Možnost řadového připojení; Pro drážky pro můstek; 7pól.; 1,00 mm²; Šedá www.wago.com/2000-557



Obj. č.: 2000-558
Modulární konektor TOPJOB® S; Možnost řadového připojení; Pro drážky pro můstek; 8pól.; 1,00 mm²; Šedá www.wago.com/2000-558



Obj. č.: 2000-559
Modulární konektor TOPJOB® S; Možnost řadového připojení; Pro drážky pro můstek; 9pól.; 1,00 mm²; Šedá www.wago.com/2000-559



Obj. č.: 2000-560
Modulární konektor TOPJOB® S; Možnost řadového připojení; Pro drážky pro můstek; 10pól.; 1,00 mm²; Šedá www.wago.com/2000-560



Obj. č.: 2009-174
Zkušební adaptér; Pro zkušební hrot o průměru 4 mm; Ke zkoušení řadových svorek TOPJOB® S; Šedá www.wago.com/2009-174

Obj. č.: 2009-182



Zkušební odbočka; Pro max. 2,5 mm²; K připojení individuálních zkušebních vedení 0,08–2,5 mm bez použití nástrojů; Šedá www.wago.com/2009-182

End plate



Obj. č.: 2020-5391
Koncová bočnice a separátor; Tloušťka 1 mm; Pro 3vodičové svorky; Šedá

www.wago.com/2020-5391

Marking accessories



Obj. č.: 2009-110
Popisovací páska; Na cívce; Neflexibilní; Bez potisku; Možnost naklapnutí; Bílá

www.wago.com/2009-110



Obj. č.: 2009-113
WMB Inline; Pro Smart Printer; Na cívce; Bez potisku; Možnost naklapnutí; Bílá

www.wago.com/2009-113



Obj. č.: 2009-113/000-002
WMB Inline; Pro Smart Printer; Na cívce; Bez potisku; Možnost naklapnutí; Žlutá

www.wago.com/2009-113/000-002



Obj. č.: 2009-113/000-005
WMB Inline; Pro Smart Printer; Na cívce; Bez potisku; Možnost naklapnutí; Červená

www.wago.com/2009-113/000-005



Obj. č.: 2009-113/000-006
WMB Inline; Pro Smart Printer; Na cívce; Bez potisku; Možnost naklapnutí; Modrá

www.wago.com/2009-113/000-006



Obj. č.: 2009-113/000-007
WMB Inline; Pro Smart Printer; Na cívce; Bez potisku; Možnost naklapnutí; Šedá

www.wago.com/2009-113/000-007



Obj. č.: 2009-113/000-012
WMB Inline; Pro Smart Printer; Na cívce; Bez potisku; Možnost naklapnutí; Oranžová

www.wago.com/2009-113/000-012



Obj. č.: 2009-113/000-017
WMB Inline; Pro Smart Printer; Na cívce; Bez potisku; Možnost naklapnutí; Světle zelená

www.wago.com/2009-113/000-017



Obj. č.: 2009-113/000-023
WMB Inline; Pro Smart Printer; Na cívce; Bez potisku; Možnost naklapnutí; Zelená

www.wago.com/2009-113/000-023



Obj. č.: 2009-113/000-024
WMB Inline; Pro Smart Printer; Na cívce; Bez potisku; Možnost naklapnutí; Fialová

www.wago.com/2009-113/000-024



Obj. č.: 2009-191
Nosič skupinového označení

www.wago.com/2009-191



Obj. č.: 793-3501
Popisovací karta WMB; Jako karta; Bez potisku; Možnost naklapnutí; Bílá

www.wago.com/793-3501

Ke stažení

Documentation

Additional Information

Technical explanations

03-Apr-2019

pdf
2,1 MB

Stáhnout

CAD/CAE-Data

CAD data

2D/3D Models 2020-5317/1102-950

URL

Stáhnout

Handling Instructions

Assembly

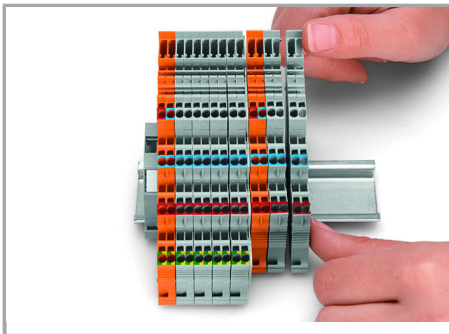

Snap individual terminal blocks onto the carrier rail and slide together.

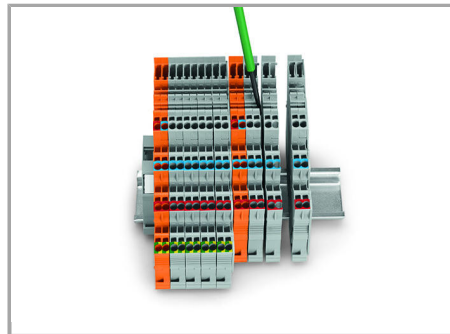

Separate terminal block assembly and slide individual terminal blocks laterally using an operating tool.

Testing

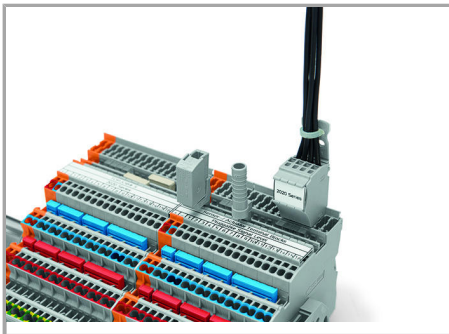

Testing via testing tap (2009-182) or test plug adapter (2009-174) (up to max. 42 V).

Coding

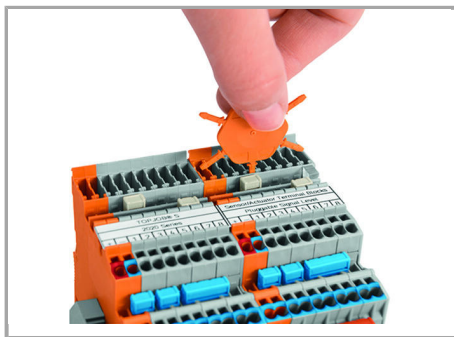

Insert coding pin into the corresponding slot and twist it off.

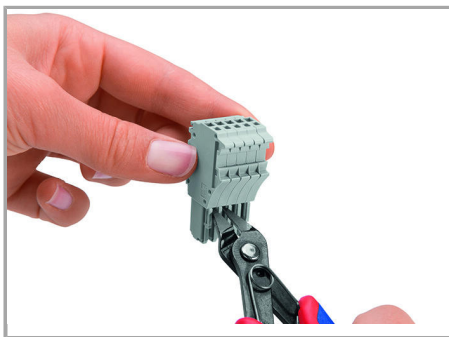

Remove the coding finger using a cutting tool.

Locking

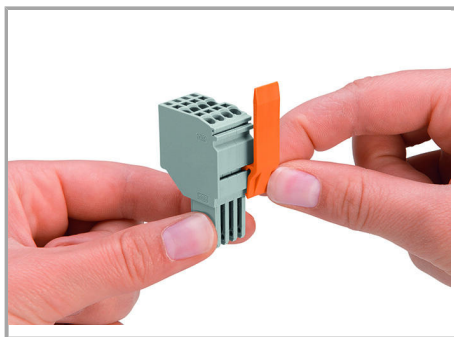

Slide the locking lever into position.

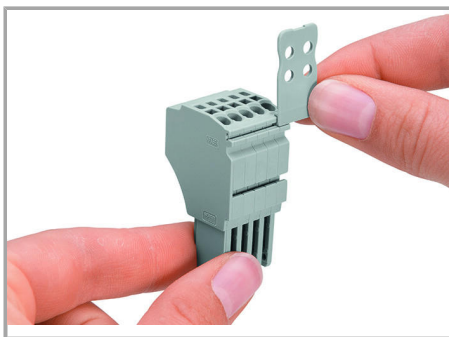

Strain Relief

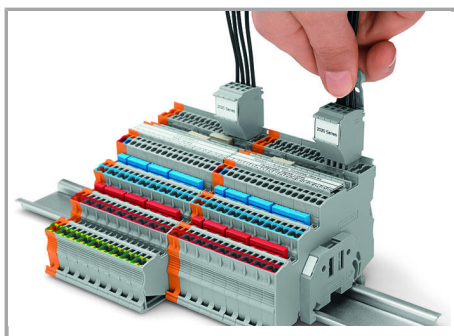

Removing a female plug via conductor bundle provided with strain relief plate.

Marking

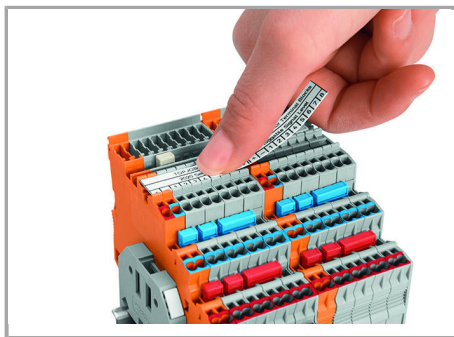

Labeling terminal blocks via marking strips (2009-110) or 3.5 mm wide WMB markers (793-35xx) – from the top or the side.

Produktová rodina

TOPJOB® S

TOPJOB® S: In various industrial applications and modern building installations, WAGO's wide and versatile range of rail-mount terminal blocks provides more than just reliable electrical connections.

[Zobrazit všechny produkty z rodiny](#)

Změny vyhrazeny.

WAGO Elektro spol. sr. o.
Rozvodova 1116/36
143 00 Praha 12 - Modřany
Tel.: +420 261 090 143
Email: info.cz@wago.com, wago-cz@wago.com

Máte otázky ohledně našich produktů?
Kdykoli nám zavolejte na číslo +420 261 090 143.