

Datový list | Objednací číslo: 2020-5317/102-000

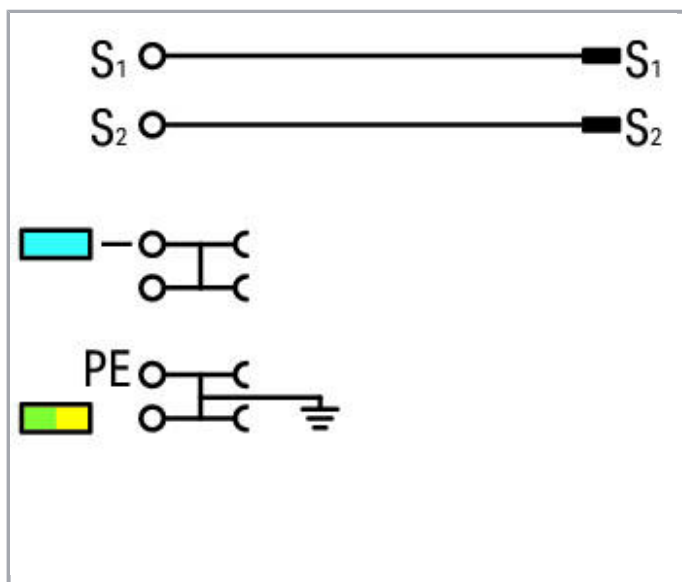

3vodičová svorka pro akční člen; Pro akční členy spínající k plusu (PNP); S
přípojkou PE; 1 mm²; Push-in CAGE CLAMP®; 1,00 mm²; Šedá

www.wago.com/2020-5317/102-000

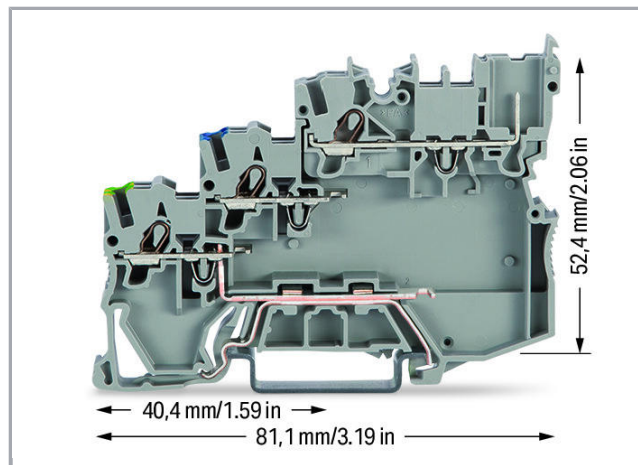
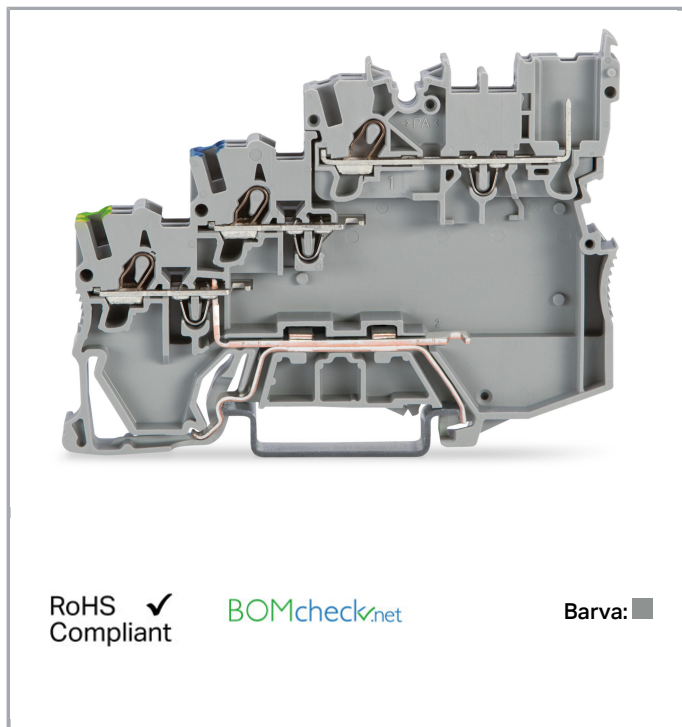

Popis položky

3.5 mm spacing per signal (2 x 3.5 mm = 7 mm)



The double spacing per pole of this terminal block series maximizes connectivity. For example, ten sensors may be connected using only five sensor terminal blocks plus a power supply terminal block.

Data

Elektrické parametry

Ratings per IEC/EN 60664-1

Návrhové napětí (III / 3)	250 V
Návrhové rázové napětí (III / 3)	4 kV
Jmenovitý proud	13.5 A
Legenda (návrhové hodnoty)	(III / 3) \triangleq kategorie přepětí III / stupeň znečištění 3

Approvals per UL 1059

Jmenovité napětí dle UL (skupina použití B)	300 V
Jmenovitý proud dle UL (skupina použití B)	15 A
Jmenovité napětí dle UL (skupina použití C)	300 V
Jmenovitý proud dle UL (skupina použití C)	15 A
Jmenovité napětí dle UL (skupina použití D)	300 V
Jmenovitý proud dle UL (skupina použití D)	15 A

Approvals per CSA

Jmenovité napětí dle CSA (skupina použití C)	300 V
Jmenovitý proud dle CSA (skupina použití C)	10 A

Údaje o připojení

Připojovací technika	Push-in CAGE CLAMP®
Způsob ovládání	Přímé zasunutí Ovládací nástroj
Materiály připojitelných vodičů	Měď
Jmenovitý průřez	1 mm ²
Plný vodič	0,14 ... 1,5 mm ² / 24 ... 16 AWG
Plný vodič, připojení přímým zasunutím	0,5 ... 1,5 mm ² / 20 ... 16 AWG
Jemně laněný vodič	0,14 ... 1,5 mm ² / 24 ... 16 AWG
Jemně laněný vodič s dutinkou, připojení přímým zasunutím, od	0,5 mm ² / 20 AWG
Délka odizolování	9 ... 11 mm / 0.35 ... 0.43 palec
Celkový počet kontaktních míst	6
Celkový počet potenciálů	4
Způsob zapojení	čelní připojení
Upozornění (průřez vodiče)	Depending on the conductor characteristic, a conductor with a smaller cross section can also be inserted via push-in termination.

Geometrické údaje

Šířka	7 mm / 0.276 inch
Výška od horní hrany lišty DIN 35	52,4 mm / 2.063 inch
Hloubka	81,1 mm / 3.193 inch

Mechanické parametry

Provedení	Horizontální provedení
Způsob montáže	Lišta DIN 35
Úroveň popisování	Středový/boční popis

Údaje o materiálu



barva	Šedá
Izolační materiál	Polyamid 66 (PA 66)
Hmotnost	17.376 g

Obchodní údaje

Druh balení	BOX
Country of origin	DE
GTIN	4055143523738
Customs Tariff No.	85369010000

Atesty/certifikáty

Specifické atesty jednotlivých států

Logo	Schválení	Doplňkový text schválení	Název certifikátu
	CCA DEKRA Certification B.V.	EN 60947	NTR NL 7617
	CSA DEKRA Certification B.V.	C22.2 No. 158	2516073
	KEMA/KEUR DEKRA Certification B.V.	EN 60947	71- 100670

Atesty UL

Logo	Schválení	Doplňkový text schválení	Název certifikátu



UL
UL International Germany GmbH

UL 1059

E45172

Kompatibilní produkty

Coding		
	Obj. č.: 2020-100 Držák se 6 kódovacími kolíky; Ke kódování pružinových svorkovnic; Pro základní svorky; Oranžová	www.wago.com/2020-100
Carrier rail		
	Obj. č.: 210-112 Ocelová nosná lišta; 35 × 7,5 mm; Tloušťka 1 mm; Délka 2 m; Děrovaná; Dle normy EN 60715; Šířka otvorů 25 mm; vzdálenost mezi otvory 36 mm	www.wago.com/210-112
	Obj. č.: 210-113 Ocelová nosná lišta; 35 × 7,5 mm; Tloušťka 1 mm; Délka 2 m; Neděrovaná; Dle normy EN 60715	www.wago.com/210-113
	Obj. č.: 210-114 Ocelová nosná lišta; 35 × 15 mm; Tloušťka 1,5 mm; Délka 2 m; Neděrovaná; Podobné EN 60715	www.wago.com/210-114
	Obj. č.: 210-115 Ocelová nosná lišta; 35 × 7,5 mm; Tloušťka 1 mm; Délka 2 m; Děrovaná; Dle normy EN 60715; Šířka otvorů 18 mm; vzdálenost mezi otvory 25 mm	www.wago.com/210-115
	Obj. č.: 210-118 Ocelová nosná lišta; 35 × 15 mm; Tloušťka 2,3 mm; Délka 2 m; Neděrovaná; Dle normy EN 60715	www.wago.com/210-118
	Obj. č.: 210-196 Hliníková nosná lišta; 35 × 8,2 mm; Tloušťka 1,6 mm; Délka 2 m; Neděrovaná; Podobné EN 60715; Stříbrná	www.wago.com/210-196
	Obj. č.: 210-197 Ocelová nosná lišta; 35 × 15 mm; Tloušťka 1,5 mm; Délka 2 m; Děrovaná; Podobné EN 60715	www.wago.com/210-197
	Obj. č.: 210-198 Měděná nosná lišta; 35 × 15 mm; Tloušťka 2,3 mm; Délka 2 m; Neděrovaná; Dle normy EN 60715; Měděná	www.wago.com/210-198
tools		
	Obj. č.: 210-647 Ovládací nástroj; Břit: 2,5 × 0,4 mm; S částečně izolovanou rukojetí	www.wago.com/210-647
	Obj. č.: 210-648 Ovládací nástroj; Břit: 2,5 × 0,4 mm; S částečně izolovanou rukojetí; Úhlové provedení; Krátké	www.wago.com/210-648



Obj. č.: 210-719
Ovládací nástroj; Břit: 2,5 × 0,4 mm; S částečně izolovanou rukojetí

www.wago.com/210-719

Female plug



Obj. č.: 2020-102
1vodičová pružinová svorkovnice; 1,5 mm²; 2pól.; 1,50 mm²; Šedá

www.wago.com/2020-102

Obj. č.: 2020-102/122-000
1vodičová pružinová svorkovnice; Blokovací západka; 1,5 mm²; 2pól.; 1,50 mm²; Šedá

www.wago.com/2020-102/122-000

Obj. č.: 2020-102/132-000
1vodičová pružinová svorkovnice; Podložka pro odlehčení tahu; 1,5 mm²; 2pól.; 1,50 mm²; Šedá

www.wago.com/2020-102/132-000

Obj. č.: 2020-102/142-000
1vodičová pružinová svorkovnice; Podložka pro odlehčení tahu; 1,5 mm²; 2pól.; 1,50 mm²; Šedá

www.wago.com/2020-102/142-000



Obj. č.: 2020-103
1vodičová pružinová svorkovnice; 1,5 mm²; 3pól.; 1,50 mm²; Šedá

www.wago.com/2020-103



Obj. č.: 2020-103/000-036
1vodičová pružinová svorkovnice; 1,5 mm²; 3pól.; 1,50 mm²; Šedá / zelená – žlutá

www.wago.com/2020-103/000-036



Obj. č.: 2020-103/000-037
1vodičová pružinová svorkovnice; 1,5 mm²; 3pól.; 1,50 mm²; Zelená – žlutá / šedá

www.wago.com/2020-103/000-037



Obj. č.: 2020-103/000-038
1vodičová pružinová svorkovnice; 1,5 mm²; 3pól.; 1,50 mm²; Šedá / modrá / zelená – žlutá

www.wago.com/2020-103/000-038



Obj. č.: 2020-103/000-039
1vodičová pružinová svorkovnice; 1,5 mm²; 3pól.; 1,50 mm²; Zelená – žlutá, modrá, šedá

www.wago.com/2020-103/000-039

Obj. č.: 2020-103/122-000
1vodičová pružinová svorkovnice; Blokovací západka; 1,5 mm²; 3pól.; 1,50 mm²; Šedá

www.wago.com/2020-103/122-000

Obj. č.: 2020-103/132-000
1vodičová pružinová svorkovnice; Podložka pro odlehčení tahu; 1,5 mm²; 3pól.; 1,50 mm²; Šedá

www.wago.com/2020-103/132-000

Obj. č.: 2020-103/142-000
1vodičová pružinová svorkovnice; Podložka pro odlehčení tahu; 1,5 mm²; 3pól.; 1,50 mm²; Šedá

www.wago.com/2020-103/142-000















Obj. č.: 2020-104
1vodičová pružinová svorkovnice; 1,5 mm²; 4pól.; 1,50 mm²; Šedá









www.wago.com/2020-104























Obj. č.: 2020-104/000-036
1vodičová pružinová svorkovnice; 1,5 mm²; 4pól.; 1,50 mm²; Šedá / zelená – žlutá

www.wago.com/2020-104/000-036

	<p>Obj. č.: 2020-104/000-037 1 vodičová pružinová svorkovnice; 1,5 mm²; 4pól.; 1,50 mm²; Zelená – žlutá / šedá</p>	www.wago.com/2020-104/000-037
	<p>Obj. č.: 2020-104/000-038 1 vodičová pružinová svorkovnice; 1,5 mm²; 4pól.; 1,50 mm²; Šedá / modrá / zelená – žlutá</p>	www.wago.com/2020-104/000-038
	<p>Obj. č.: 2020-104/000-039 1 vodičová pružinová svorkovnice; 1,5 mm²; 4pól.; 1,50 mm²; Zelená – žlutá, modrá, šedá</p>	www.wago.com/2020-104/000-039
	<p>Obj. č.: 2020-104/124-000 1 vodičová pružinová svorkovnice; Blokovací západka; 1,5 mm²; 4pól.; 1,50 mm²; Šedá</p>	www.wago.com/2020-104/124-000
	<p>Obj. č.: 2020-104/133-000 1 vodičová pružinová svorkovnice; Podložka pro odlehčení tahu; 1,5 mm²; 4pól.; 1,50 mm²; Šedá</p>	www.wago.com/2020-104/133-000
	<p>Obj. č.: 2020-104/143-000 1 vodičová pružinová svorkovnice; Podložka pro odlehčení tahu; 1,5 mm²; 4pól.; 1,50 mm²; Šedá</p>	www.wago.com/2020-104/143-000
	<p>Obj. č.: 2020-105 1 vodičová pružinová svorkovnice; 1,5 mm²; 5pól.; 1,50 mm²; Šedá</p>	www.wago.com/2020-105
	<p>Obj. č.: 2020-105/000-036 1 vodičová pružinová svorkovnice; 1,5 mm²; 5pól.; 1,50 mm²; Šedá / zelená – žlutá</p>	www.wago.com/2020-105/000-036
	<p>Obj. č.: 2020-105/000-037 1 vodičová pružinová svorkovnice; 1,5 mm²; 5pól.; 1,50 mm²; Zelená – žlutá / šedá</p>	www.wago.com/2020-105/000-037
	<p>Obj. č.: 2020-105/000-038 1 vodičová pružinová svorkovnice; 1,5 mm²; 5pól.; 1,50 mm²; Šedá / modrá / zelená – žlutá</p>	www.wago.com/2020-105/000-038
	<p>Obj. č.: 2020-105/000-039 1 vodičová pružinová svorkovnice; 1,5 mm²; 5pól.; 1,50 mm²; Zelená – žlutá, modrá, šedá</p>	www.wago.com/2020-105/000-039
	<p>Obj. č.: 2020-105/124-000 1 vodičová pružinová svorkovnice; Blokovací západka; 1,5 mm²; 5pól.; 1,50 mm²; Šedá</p>	www.wago.com/2020-105/124-000
	<p>Obj. č.: 2020-105/133-000 1 vodičová pružinová svorkovnice; Podložka pro odlehčení tahu; 1,5 mm²; 5pól.; 1,50 mm²; Šedá</p>	www.wago.com/2020-105/133-000
	<p>Obj. č.: 2020-105/143-000 1 vodičová pružinová svorkovnice; Podložka pro odlehčení tahu; 1,5 mm²; 5pól.; 1,50 mm²; Šedá</p>	www.wago.com/2020-105/143-000
	<p>Obj. č.: 2020-106 1 vodičová pružinová svorkovnice; 1,5 mm²; 6pól.; 1,50 mm²; Šedá</p>	www.wago.com/2020-106

	Obj. č.: 2020-106/000-036 1 vodičová pružinová svorkovnice; 1,5 mm ² ; 6pól.; 1,50 mm ² ; Šedá / zelená – žlutá	www.wago.com/2020-106/000-036
	Obj. č.: 2020-106/000-037 1 vodičová pružinová svorkovnice; 1,5 mm ² ; 6pól.; 1,50 mm ² ; Zelená – žlutá / šedá	www.wago.com/2020-106/000-037
	Obj. č.: 2020-106/000-038 1 vodičová pružinová svorkovnice; 1,5 mm ² ; 6pól.; 1,50 mm ² ; Šedá / modrá / zelená – žlutá	www.wago.com/2020-106/000-038
	Obj. č.: 2020-106/000-039 1 vodičová pružinová svorkovnice; 1,5 mm ² ; 6pól.; 1,50 mm ² ; Zelená – žlutá, modrá, šedá	www.wago.com/2020-106/000-039
	Obj. č.: 2020-106/124-000 1 vodičová pružinová svorkovnice; Blokovací západka; 1,5 mm ² ; 6pól.; 1,50 mm ² ; Šedá	www.wago.com/2020-106/124-000
	Obj. č.: 2020-106/133-000 1 vodičová pružinová svorkovnice; Podložka pro odlehčení tahu; 1,5 mm ² ; 6pól.; 1,50 mm ² ; Šedá	www.wago.com/2020-106/133-000
	Obj. č.: 2020-106/143-000 1 vodičová pružinová svorkovnice; Podložka pro odlehčení tahu; 1,5 mm ² ; 6pól.; 1,50 mm ² ; Šedá	www.wago.com/2020-106/143-000
	Obj. č.: 2020-107 1 vodičová pružinová svorkovnice; 1,5 mm ² ; 7pól.; 1,50 mm ² ; Šedá	www.wago.com/2020-107
	Obj. č.: 2020-107/000-036 1 vodičová pružinová svorkovnice; 1,5 mm ² ; 7pól.; 1,50 mm ² ; Šedá / zelená – žlutá	www.wago.com/2020-107/000-036
	Obj. č.: 2020-107/000-037 1 vodičová pružinová svorkovnice; 1,5 mm ² ; 7pól.; 1,50 mm ² ; Zelená – žlutá / šedá	www.wago.com/2020-107/000-037
	Obj. č.: 2020-107/000-038 1 vodičová pružinová svorkovnice; 1,5 mm ² ; 7pól.; 1,50 mm ² ; Šedá / modrá / zelená – žlutá	www.wago.com/2020-107/000-038
	Obj. č.: 2020-107/000-039 1 vodičová pružinová svorkovnice; 1,5 mm ² ; 7pól.; 1,50 mm ² ; Zelená – žlutá, modrá, šedá	www.wago.com/2020-107/000-039
	Obj. č.: 2020-107/124-000 1 vodičová pružinová svorkovnice; Blokovací západka; 1,5 mm ² ; 7pól.; 1,50 mm ² ; Šedá	www.wago.com/2020-107/124-000
	Obj. č.: 2020-107/134-000 1 vodičová pružinová svorkovnice; Podložka pro odlehčení tahu; 1,5 mm ² ; 7pól.; 1,50 mm ² ; Šedá	www.wago.com/2020-107/134-000
	Obj. č.: 2020-107/144-000 1 vodičová pružinová svorkovnice; Podložka pro odlehčení tahu; 1,5 mm ² ; 7pól.; 1,50 mm ² ; Šedá	www.wago.com/2020-107/144-000

	Obj. č.: 2020-108 1vodičová pružinová svorkovnice; 1,5 mm ² ; 8pól.; 1,50 mm ² ; Šedá	www.wago.com/2020-108
	Obj. č.: 2020-108/000-036 1vodičová pružinová svorkovnice; 1,5 mm ² ; 8pól.; 1,50 mm ² ; Šedá / zelená – žlutá	www.wago.com/2020-108/000-036
	Obj. č.: 2020-108/000-037 1vodičová pružinová svorkovnice; 1,5 mm ² ; 8pól.; 1,50 mm ² ; Zelená – žlutá / šedá	www.wago.com/2020-108/000-037
	Obj. č.: 2020-108/000-038 1vodičová pružinová svorkovnice; 1,5 mm ² ; 8pól.; 1,50 mm ² ; Šedá / modrá / zelená – žlutá	www.wago.com/2020-108/000-038
	Obj. č.: 2020-108/000-039 1vodičová pružinová svorkovnice; 1,5 mm ² ; 8pól.; 1,50 mm ² ; Zelená – žlutá, modrá, šedá	www.wago.com/2020-108/000-039
	Obj. č.: 2020-108/124-000 1vodičová pružinová svorkovnice; Blokovací západka; 1,5 mm ² ; 8pól.; 1,50 mm ² ; Šedá	www.wago.com/2020-108/124-000
	Obj. č.: 2020-108/134-000 1vodičová pružinová svorkovnice; Podložka pro odlehčení tahu; 1,5 mm ² ; 8pól.; 1,50 mm ² ; Šedá	www.wago.com/2020-108/134-000
	Obj. č.: 2020-108/144-000 1vodičová pružinová svorkovnice; Podložka pro odlehčení tahu; 1,5 mm ² ; 8pól.; 1,50 mm ² ; Šedá	www.wago.com/2020-108/144-000
	Obj. č.: 2020-109 1vodičová pružinová svorkovnice; 1,5 mm ² ; 9pól.; 1,50 mm ² ; Šedá	www.wago.com/2020-109
	Obj. č.: 2020-109/000-036 1vodičová pružinová svorkovnice; 1,5 mm ² ; 9pól.; 1,50 mm ² ; Šedá / zelená – žlutá	www.wago.com/2020-109/000-036
	Obj. č.: 2020-109/000-037 1vodičová pružinová svorkovnice; 1,5 mm ² ; 9pól.; 1,50 mm ² ; Zelená – žlutá / šedá	www.wago.com/2020-109/000-037
	Obj. č.: 2020-109/000-038 1vodičová pružinová svorkovnice; 1,5 mm ² ; 9pól.; 1,50 mm ² ; Šedá / modrá / zelená – žlutá	www.wago.com/2020-109/000-038
	Obj. č.: 2020-109/000-039 1vodičová pružinová svorkovnice; 1,5 mm ² ; 9pól.; 1,50 mm ² ; Zelená – žlutá, modrá, šedá	www.wago.com/2020-109/000-039
	Obj. č.: 2020-109/124-000 1vodičová pružinová svorkovnice; Blokovací západka; 1,5 mm ² ; 9pól.; 1,50 mm ² ; Šedá	www.wago.com/2020-109/124-000
	Obj. č.: 2020-109/134-000 1vodičová pružinová svorkovnice; Podložka pro odlehčení tahu; 1,5 mm ² ; 9pól.; 1,50 mm ² ; Šedá	www.wago.com/2020-109/134-000

	Obj. č.: 2020-109/144-000 1vodičová pružinová svorkovnice; Podložka pro odlehčení tahu; 1,5 mm ² ; 9pól.; 1,50 mm ² ; Šedá	www.wago.com/2020-109/144-000
	Obj. č.: 2020-110 1vodičová pružinová svorkovnice; 1,5 mm ² ; 10pól.; 1,50 mm ² ; Šedá	www.wago.com/2020-110
	Obj. č.: 2020-110/000-036 1vodičová pružinová svorkovnice; 1,5 mm ² ; 10pól.; 1,50 mm ² ; Šedá / zelená – žlutá	www.wago.com/2020-110/000-036
	Obj. č.: 2020-110/000-037 1vodičová pružinová svorkovnice; 1,5 mm ² ; 10pól.; 1,50 mm ² ; Zelená – žlutá / šedá	www.wago.com/2020-110/000-037
	Obj. č.: 2020-110/000-038 1vodičová pružinová svorkovnice; 1,5 mm ² ; 10pól.; 1,50 mm ² ; Šedá / modrá / zelená – žlutá	www.wago.com/2020-110/000-038
	Obj. č.: 2020-110/000-039 1vodičová pružinová svorkovnice; 1,5 mm ² ; 10pól.; 1,50 mm ² ; Zelená – žlutá, modrá, šedá	www.wago.com/2020-110/000-039
	Obj. č.: 2020-110/125-000 1vodičová pružinová svorkovnice; Blokovací západka; 1,5 mm ² ; 10pól.; 1,50 mm ² ; Šedá	www.wago.com/2020-110/125-000
	Obj. č.: 2020-110/135-000 1vodičová pružinová svorkovnice; Podložka pro odlehčení tahu; 1,5 mm ² ; 10pól.; 1,50 mm ² ; Šedá	www.wago.com/2020-110/135-000
	Obj. č.: 2020-110/145-000 1vodičová pružinová svorkovnice; Podložka pro odlehčení tahu; 1,5 mm ² ; 10pól.; 1,50 mm ² ; Šedá	www.wago.com/2020-110/145-000
	Obj. č.: 2020-111 1vodičová pružinová svorkovnice; 1,5 mm ² ; 11pól.; 1,50 mm ² ; Šedá	www.wago.com/2020-111
	Obj. č.: 2020-111/000-036 1vodičová pružinová svorkovnice; 1,5 mm ² ; 11pól.; 1,50 mm ² ; Šedá / zelená – žlutá	www.wago.com/2020-111/000-036
	Obj. č.: 2020-111/000-037 1vodičová pružinová svorkovnice; 1,5 mm ² ; 11pól.; 1,50 mm ² ; Zelená – žlutá / šedá	www.wago.com/2020-111/000-037
	Obj. č.: 2020-111/000-038 1vodičová pružinová svorkovnice; 1,5 mm ² ; 11pól.; 1,50 mm ² ; Šedá / modrá / zelená – žlutá	www.wago.com/2020-111/000-038
	Obj. č.: 2020-111/000-039 1vodičová pružinová svorkovnice; 1,5 mm ² ; 11pól.; 1,50 mm ² ; Zelená – žlutá, modrá, šedá	www.wago.com/2020-111/000-039
	Obj. č.: 2020-111/125-000 1vodičová pružinová svorkovnice; Blokovací západka; 1,5 mm ² ; 11pól.; 1,50 mm ² ; Šedá	www.wago.com/2020-111/125-000

Obj. č.: 2020-111/135-000

1vodičová pružinová svorkovnice; Podložka pro odlehčení tahu; 1,5 mm²; 11pól.; 1,50 mm²; Šedá www.wago.com/2020-111/135-000

Obj. č.: 2020-111/145-000

1vodičová pružinová svorkovnice; Podložka pro odlehčení tahu; 1,5 mm²; 11pól.; 1,50 mm²; Šedá www.wago.com/2020-111/145-000



Obj. č.: 2020-112

1vodičová pružinová svorkovnice; 1,5 mm²; 12pól.; 1,50 mm²; Šedá www.wago.com/2020-112



Obj. č.: 2020-112/000-036

1vodičová pružinová svorkovnice; 1,5 mm²; 12pól.; 1,50 mm²; Šedá / zelená – žlutá www.wago.com/2020-112/000-036



Obj. č.: 2020-112/000-037

1vodičová pružinová svorkovnice; 1,5 mm²; 12pól.; 1,50 mm²; Zelená – žlutá / šedá www.wago.com/2020-112/000-037



Obj. č.: 2020-112/000-038

1vodičová pružinová svorkovnice; 1,5 mm²; 12pól.; 1,50 mm²; Šedá / modrá / zelená – žlutá www.wago.com/2020-112/000-038



Obj. č.: 2020-112/000-039

1vodičová pružinová svorkovnice; 1,5 mm²; 12pól.; 1,50 mm²; Zelená – žlutá, modrá, šedá www.wago.com/2020-112/000-039

Obj. č.: 2020-112/125-000

1vodičová pružinová svorkovnice; Blokovací západka; 1,5 mm²; 12pól.; 1,50 mm²; Šedá www.wago.com/2020-112/125-000

Obj. č.: 2020-112/135-000

1vodičová pružinová svorkovnice; Podložka pro odlehčení tahu; 1,5 mm²; 12pól.; 1,50 mm²; Šedá www.wago.com/2020-112/135-000

Obj. č.: 2020-112/145-000

1vodičová pružinová svorkovnice; Podložka pro odlehčení tahu; 1,5 mm²; 12pól.; 1,50 mm²; Šedá www.wago.com/2020-112/145-000



Obj. č.: 2020-113

1vodičová pružinová svorkovnice; 1,5 mm²; 13pól.; 1,50 mm²; Šedá www.wago.com/2020-113



Obj. č.: 2020-113/000-036

1vodičová pružinová svorkovnice; 1,5 mm²; 13pól.; 1,50 mm²; Šedá / zelená – žlutá www.wago.com/2020-113/000-036



Obj. č.: 2020-113/000-037

1vodičová pružinová svorkovnice; 1,5 mm²; 13pól.; 1,50 mm²; Zelená – žlutá / šedá www.wago.com/2020-113/000-037











Obj. č.: 2020-113/000-038

1vodičová pružinová svorkovnice; 1,5 mm²; 13pól.; 1,50 mm²; Šedá / modrá / zelená – žlutá www.wago.com/2020-113/000-038



Obj. č.: 2020-113/000-039

1vodičová pružinová svorkovnice; 1,5 mm²; 13pól.; 1,50 mm²; Zelená – žlutá, modrá, šedá www.wago.com/2020-113/000-039

	Obj. č.: 2020-113/125-000 1 vodičová pružinová svorkovnice; Blokovací západka; 1,5 mm ² ; 13pól.; 1,50 mm ² ; Šedá	www.wago.com/2020-113/125-000
	Obj. č.: 2020-113/135-000 1 vodičová pružinová svorkovnice; Podložka pro odlehčení tahu; 1,5 mm ² ; 13pól.; 1,50 mm ² ; Šedá	www.wago.com/2020-113/135-000
	Obj. č.: 2020-113/145-000 1 vodičová pružinová svorkovnice; Podložka pro odlehčení tahu; 1,5 mm ² ; 13pól.; 1,50 mm ² ; Šedá	www.wago.com/2020-113/145-000
	Obj. č.: 2020-114 1 vodičová pružinová svorkovnice; 1,5 mm ² ; 14pól.; 1,50 mm ² ; Šedá	www.wago.com/2020-114
	Obj. č.: 2020-114/000-036 1 vodičová pružinová svorkovnice; 1,5 mm ² ; 14pól.; 1,50 mm ² ; Šedá / zelená – žlutá	www.wago.com/2020-114/000-036
	Obj. č.: 2020-114/000-037 1 vodičová pružinová svorkovnice; 1,5 mm ² ; 14pól.; 1,50 mm ² ; Zelená – žlutá / šedá	www.wago.com/2020-114/000-037
	Obj. č.: 2020-114/000-038 1 vodičová pružinová svorkovnice; 1,5 mm ² ; 14pól.; 1,50 mm ² ; Šedá / modrá / zelená – žlutá	www.wago.com/2020-114/000-038
	Obj. č.: 2020-114/000-039 1 vodičová pružinová svorkovnice; 1,5 mm ² ; 14pól.; 1,50 mm ² ; Zelená – žlutá, modrá, šedá	www.wago.com/2020-114/000-039
	Obj. č.: 2020-114/125-000 1 vodičová pružinová svorkovnice; Blokovací západka; 1,5 mm ² ; 14pól.; 1,50 mm ² ; Šedá	www.wago.com/2020-114/125-000
	Obj. č.: 2020-114/135-000 1 vodičová pružinová svorkovnice; Podložka pro odlehčení tahu; 1,5 mm ² ; 14pól.; 1,50 mm ² ; Šedá	www.wago.com/2020-114/135-000
	Obj. č.: 2020-114/145-000 1 vodičová pružinová svorkovnice; Podložka pro odlehčení tahu; 1,5 mm ² ; 14pól.; 1,50 mm ² ; Šedá	www.wago.com/2020-114/145-000
	Obj. č.: 2020-115 1 vodičová pružinová svorkovnice; 1,5 mm ² ; 15pól.; 1,50 mm ² ; Šedá	www.wago.com/2020-115
	Obj. č.: 2020-115/000-036 1 vodičová pružinová svorkovnice; 1,5 mm ² ; 15pól.; 1,50 mm ² ; Šedá / zelená – žlutá	www.wago.com/2020-115/000-036
	Obj. č.: 2020-115/000-037 1 vodičová pružinová svorkovnice; 1,5 mm ² ; 15pól.; 1,50 mm ² ; Zelená – žlutá / šedá	www.wago.com/2020-115/000-037
	Obj. č.: 2020-115/000-038 1 vodičová pružinová svorkovnice; 1,5 mm ² ; 15pól.; 1,50 mm ² ; Šedá / modrá / zelená – žlutá	www.wago.com/2020-115/000-038



Obj. č.: 2020-115/000-039
1vodičová pružinová svorkovnice; 1,5 mm²; 15pól.; 1,50 mm²; Zelená – žlutá, modrá, šedá

www.wago.com/2020-115/000-039

Obj. č.: 2020-115/125-000
1vodičová pružinová svorkovnice; Blokovací západka; 1,5 mm²; 15pól.; 1,50 mm²; Šedá

www.wago.com/2020-115/125-000

Obj. č.: 2020-115/135-000
1vodičová pružinová svorkovnice; Podložka pro odlehčení tahu; 1,5 mm²; 15pól.; 1,50 mm²; Šedá

www.wago.com/2020-115/135-000

Obj. č.: 2020-115/145-000
1vodičová pružinová svorkovnice; Podložka pro odlehčení tahu; 1,5 mm²; 15pól.; 1,50 mm²; Šedá

www.wago.com/2020-115/145-000



Obj. č.: 2020-202
2vodičová pružinová svorkovnice; 1,5 mm²; 2pól.; 1,50 mm²; Šedá

www.wago.com/2020-202



Obj. č.: 2020-203
2vodičová pružinová svorkovnice; 1,5 mm²; 3pól.; 1,50 mm²; Šedá

www.wago.com/2020-203



Obj. č.: 2020-203/000-036
2vodičová pružinová svorkovnice; 1,5 mm²; 3pól.; 1,50 mm²; Šedá / zelená – žlutá

www.wago.com/2020-203/000-036



Obj. č.: 2020-203/000-037
2vodičová pružinová svorkovnice; 1,5 mm²; 3pól.; 1,50 mm²; Zelená – žlutá / šedá

www.wago.com/2020-203/000-037



Obj. č.: 2020-203/000-038
2vodičová pružinová svorkovnice; 1,5 mm²; 3pól.; 1,50 mm²; Šedá / modrá / zelená – žlutá

www.wago.com/2020-203/000-038



Obj. č.: 2020-203/000-039
2vodičová pružinová svorkovnice; 1,5 mm²; 3pól.; 1,50 mm²; Zelená – žlutá, modrá, šedá

www.wago.com/2020-203/000-039



Obj. č.: 2020-204
2vodičová pružinová svorkovnice; 1,5 mm²; 4pól.; 1,50 mm²; Šedá

www.wago.com/2020-204



Obj. č.: 2020-204/000-036
2vodičová pružinová svorkovnice; 1,5 mm²; 4pól.; 1,50 mm²; Šedá / zelená – žlutá

www.wago.com/2020-204/000-036



Obj. č.: 2020-204/000-037
2vodičová pružinová svorkovnice; 1,5 mm²; 4pól.; 1,50 mm²; Zelená – žlutá / šedá

www.wago.com/2020-204/000-037

















Obj. č.: 2020-204/000-038
2vodičová pružinová svorkovnice; 1,5 mm²; 4pól.; 1,50 mm²; Šedá / modrá / zelená – žlutá

www.wago.com/2020-204/000-038



Obj. č.: 2020-204/000-039
2vodičová pružinová svorkovnice; 1,5 mm²; 4pól.; 1,50 mm²; Zelená – žlutá, modrá, šedá

www.wago.com/2020-204/000-039

	Obj. č.: 2020-205 2vodičová pružinová svorkovnice; 1,5 mm ² ; 5pól.; 1,50 mm ² ; Šedá	www.wago.com/2020-205
	Obj. č.: 2020-205/000-036 2vodičová pružinová svorkovnice; 1,5 mm ² ; 5pól.; 1,50 mm ² ; Šedá / zelená – žlutá	www.wago.com/2020-205/000-036
	Obj. č.: 2020-205/000-037 2vodičová pružinová svorkovnice; 1,5 mm ² ; 5pól.; 1,50 mm ² ; Zelená – žlutá / šedá	www.wago.com/2020-205/000-037
	Obj. č.: 2020-205/000-038 2vodičová pružinová svorkovnice; 1,5 mm ² ; 5pól.; 1,50 mm ² ; Šedá / modrá / zelená – žlutá	www.wago.com/2020-205/000-038
	Obj. č.: 2020-205/000-039 2vodičová pružinová svorkovnice; 1,5 mm ² ; 5pól.; 1,50 mm ² ; Zelená – žlutá, modrá, šedá	www.wago.com/2020-205/000-039
	Obj. č.: 2020-206 2vodičová pružinová svorkovnice; 1,5 mm ² ; 6pól.; 1,50 mm ² ; Šedá	www.wago.com/2020-206
	Obj. č.: 2020-206/000-036 2vodičová pružinová svorkovnice; 1,5 mm ² ; 6pól.; 1,50 mm ² ; Šedá / zelená – žlutá	www.wago.com/2020-206/000-036
	Obj. č.: 2020-206/000-037 2vodičová pružinová svorkovnice; 1,5 mm ² ; 6pól.; 1,50 mm ² ; Zelená – žlutá / šedá	www.wago.com/2020-206/000-037
	Obj. č.: 2020-206/000-038 2vodičová pružinová svorkovnice; 1,5 mm ² ; 6pól.; 1,50 mm ² ; Šedá / modrá / zelená – žlutá	www.wago.com/2020-206/000-038
	Obj. č.: 2020-206/000-039 2vodičová pružinová svorkovnice; 1,5 mm ² ; 6pól.; 1,50 mm ² ; Zelená – žlutá, modrá, šedá	www.wago.com/2020-206/000-039
	Obj. č.: 2020-207 2vodičová pružinová svorkovnice; 1,5 mm ² ; 7pól.; 1,50 mm ² ; Šedá	www.wago.com/2020-207
	Obj. č.: 2020-207/000-036 2vodičová pružinová svorkovnice; 1,5 mm ² ; 7pól.; 1,50 mm ² ; Šedá / zelená – žlutá	www.wago.com/2020-207/000-036
	Obj. č.: 2020-207/000-037 2vodičová pružinová svorkovnice; 1,5 mm ² ; 7pól.; 1,50 mm ² ; Zelená – žlutá / šedá	www.wago.com/2020-207/000-037
	Obj. č.: 2020-207/000-038 2vodičová pružinová svorkovnice; 1,5 mm ² ; 7pól.; 1,50 mm ² ; Šedá / modrá / zelená – žlutá	www.wago.com/2020-207/000-038
	Obj. č.: 2020-207/000-039 2vodičová pružinová svorkovnice; 1,5 mm ² ; 7pól.; 1,50 mm ² ; Zelená – žlutá, modrá, šedá	www.wago.com/2020-207/000-039
	Obj. č.: 2020-208 2vodičová pružinová svorkovnice; 1,5 mm ² ; 8pól.; 1,50 mm ² ; Šedá	www.wago.com/2020-208



Obj. č.: 2020-208/000-036
2vodičová pružinová svorkovnice; 1,5 mm²; 8pól.; 1,50 mm²; Šedá / zelená – žlutá

www.wago.com/2020-208/000-036



Obj. č.: 2020-208/000-037
2vodičová pružinová svorkovnice; 1,5 mm²; 8pól.; 1,50 mm²; Zelená – žlutá / šedá

www.wago.com/2020-208/000-037



Obj. č.: 2020-208/000-038
2vodičová pružinová svorkovnice; 1,5 mm²; 8pól.; 1,50 mm²; Šedá / modrá / zelená – žlutá

www.wago.com/2020-208/000-038



Obj. č.: 2020-208/000-039
2vodičová pružinová svorkovnice; 1,5 mm²; 8pól.; 1,50 mm²; Zelená – žlutá, modrá, šedá

www.wago.com/2020-208/000-039



Obj. č.: 2020-209
2vodičová pružinová svorkovnice; 1,5 mm²; 9pól.; 1,50 mm²; Šedá

www.wago.com/2020-209



Obj. č.: 2020-209/000-036
2vodičová pružinová svorkovnice; 1,5 mm²; 9pól.; 1,50 mm²; Šedá / zelená – žlutá

www.wago.com/2020-209/000-036



Obj. č.: 2020-209/000-037
2vodičová pružinová svorkovnice; 1,5 mm²; 9pól.; 1,50 mm²; Zelená – žlutá / šedá

www.wago.com/2020-209/000-037



Obj. č.: 2020-209/000-038
2vodičová pružinová svorkovnice; 1,5 mm²; 9pól.; 1,50 mm²; Šedá / modrá / zelená – žlutá

www.wago.com/2020-209/000-038



Obj. č.: 2020-209/000-039
2vodičová pružinová svorkovnice; 1,5 mm²; 9pól.; 1,50 mm²; Zelená – žlutá, modrá, šedá

www.wago.com/2020-209/000-039



Obj. č.: 2020-210
2vodičová pružinová svorkovnice; 1,5 mm²; 10pól.; 1,50 mm²; Šedá

www.wago.com/2020-210



Obj. č.: 2020-210/000-036
2vodičová pružinová svorkovnice; 1,5 mm²; 10pól.; 1,50 mm²; Šedá / zelená – žlutá

www.wago.com/2020-210/000-036



Obj. č.: 2020-210/000-037
2vodičová pružinová svorkovnice; 1,5 mm²; 10pól.; 1,50 mm²; Zelená – žlutá / šedá

www.wago.com/2020-210/000-037



Obj. č.: 2020-210/000-038
2vodičová pružinová svorkovnice; 1,5 mm²; 10pól.; 1,50 mm²; Šedá / modrá / zelená – žlutá

www.wago.com/2020-210/000-038



Obj. č.: 2020-210/000-039
2vodičová pružinová svorkovnice; 1,5 mm²; 10pól.; 1,50 mm²; Zelená – žlutá, modrá, šedá

www.wago.com/2020-210/000-039

Obj. č.: 2020-211
2vodičová pružinová svorkovnice; 1,5 mm²; 11pól.; 1,50 mm²; Šedá

www.wago.com/2020-211



Obj. č.: 2020-211/000-036
2vodičová pružinová svorkovnice; 1,5 mm²; 11pól.; 1,50 mm²; Šedá / zelená – žlutá

www.wago.com/2020-211/000-036



Obj. č.: 2020-211/000-037
2vodičová pružinová svorkovnice; 1,5 mm²; 11pól.; 1,50 mm²; Zelená – žlutá / šedá

www.wago.com/2020-211/000-037



Obj. č.: 2020-211/000-038
2vodičová pružinová svorkovnice; 1,5 mm²; 11pól.; 1,50 mm²; Šedá / modrá / zelená – žlutá

www.wago.com/2020-211/000-038



Obj. č.: 2020-211/000-039
2vodičová pružinová svorkovnice; 1,5 mm²; 11pól.; 1,50 mm²; Zelená – žlutá, modrá, šedá

www.wago.com/2020-211/000-039



Obj. č.: 2020-212
2vodičová pružinová svorkovnice; 1,5 mm²; 12pól.; 1,50 mm²; Šedá

www.wago.com/2020-212



Obj. č.: 2020-212/000-036
2vodičová pružinová svorkovnice; 1,5 mm²; 12pól.; 1,50 mm²; Šedá / zelená – žlutá

www.wago.com/2020-212/000-036



Obj. č.: 2020-212/000-037
2vodičová pružinová svorkovnice; 1,5 mm²; 12pól.; 1,50 mm²; Zelená – žlutá / šedá

www.wago.com/2020-212/000-037



Obj. č.: 2020-212/000-038
2vodičová pružinová svorkovnice; 1,5 mm²; 12pól.; 1,50 mm²; Šedá / modrá / zelená – žlutá

www.wago.com/2020-212/000-038



Obj. č.: 2020-212/000-039
2vodičová pružinová svorkovnice; 1,5 mm²; 12pól.; 1,50 mm²; Zelená – žlutá, modrá, šedá

www.wago.com/2020-212/000-039



Obj. č.: 2020-213
2vodičová pružinová svorkovnice; 1,5 mm²; 13pól.; 1,50 mm²; Šedá

www.wago.com/2020-213



Obj. č.: 2020-213/000-036
2vodičová pružinová svorkovnice; 1,5 mm²; 13pól.; 1,50 mm²; Šedá / zelená – žlutá

www.wago.com/2020-213/000-036



Obj. č.: 2020-213/000-037
2vodičová pružinová svorkovnice; 1,5 mm²; 13pól.; 1,50 mm²; Zelená – žlutá / šedá

www.wago.com/2020-213/000-037



Obj. č.: 2020-213/000-038
2vodičová pružinová svorkovnice; 1,5 mm²; 13pól.; 1,50 mm²; Šedá / modrá / zelená – žlutá

www.wago.com/2020-213/000-038



Obj. č.: 2020-213/000-039
2vodičová pružinová svorkovnice; 1,5 mm²; 13pól.; 1,50 mm²; Zelená – žlutá, modrá, šedá

www.wago.com/2020-213/000-039

Obj. č.: 2020-214
2vodičová pružinová svorkovnice; 1,5 mm²; 14pól.; 1,50 mm²; Šedá

www.wago.com/2020-214



Obj. č.: 2020-214/000-036
2vodičová pružinová svorkovnice; 1,5 mm²; 14pól.; 1,50 mm²; Šedá / zelená – žlutá

www.wago.com/2020-214/000-036



Obj. č.: 2020-214/000-037
2vodičová pružinová svorkovnice; 1,5 mm²; 14pól.; 1,50 mm²; Zelená – žlutá / šedá

www.wago.com/2020-214/000-037



Obj. č.: 2020-214/000-038
2vodičová pružinová svorkovnice; 1,5 mm²; 14pól.; 1,50 mm²; Šedá / modrá / zelená – žlutá

www.wago.com/2020-214/000-038



Obj. č.: 2020-214/000-039
2vodičová pružinová svorkovnice; 1,5 mm²; 14pól.; 1,50 mm²; Zelená – žlutá, modrá, šedá

www.wago.com/2020-214/000-039



Obj. č.: 2020-215
2vodičová pružinová svorkovnice; 1,5 mm²; 15pól.; 1,50 mm²; Šedá

www.wago.com/2020-215



Obj. č.: 2020-215/000-036
2vodičová pružinová svorkovnice; 1,5 mm²; 15pól.; 1,50 mm²; Šedá / zelená – žlutá

www.wago.com/2020-215/000-036



Obj. č.: 2020-215/000-037
2vodičová pružinová svorkovnice; 1,5 mm²; 15pól.; 1,50 mm²; Zelená – žlutá / šedá

www.wago.com/2020-215/000-037



Obj. č.: 2020-215/000-038
2vodičová pružinová svorkovnice; 1,5 mm²; 15pól.; 1,50 mm²; Šedá / modrá / zelená – žlutá

www.wago.com/2020-215/000-038



Obj. č.: 2020-215/000-039
2vodičová pružinová svorkovnice; 1,5 mm²; 15pól.; 1,50 mm²; Zelená – žlutá, modrá, šedá

www.wago.com/2020-215/000-039

Marking accessories



Obj. č.: 2009-110
Popisovací páska; Na cívce; Neflexibilní; Bez potisku; Možnost naklapnutí; Bílá

www.wago.com/2009-110



Obj. č.: 2009-113
WMB Inline; Pro Smart Printer; Na cívce; Bez potisku; Možnost naklapnutí; Bílá

www.wago.com/2009-113



Obj. č.: 2009-113/000-002
WMB Inline; Pro Smart Printer; Na cívce; Bez potisku; Možnost naklapnutí; Žlutá

www.wago.com/2009-113/000-002

















Obj. č.: 2009-113/000-005
WMB Inline; Pro Smart Printer; Na cívce; Bez potisku; Možnost naklapnutí; Červená

















www.wago.com/2009-113/000-005

























Obj. č.: 2009-113/000-006
WMB Inline; Pro Smart Printer; Na cívce; Bez potisku; Možnost naklapnutí; Modrá

www.wago.com/2009-113/000-006

	Obj. č.: 2009-113/000-007 WMB Inline; Pro Smart Printer; Na cívce; Bez potisku; Možnost naklapnutí; Šedá	www.wago.com/2009-113/000-007
	Obj. č.: 2009-113/000-012 WMB Inline; Pro Smart Printer; Na cívce; Bez potisku; Možnost naklapnutí; Oranžová	www.wago.com/2009-113/000-012
	Obj. č.: 2009-113/000-017 WMB Inline; Pro Smart Printer; Na cívce; Bez potisku; Možnost naklapnutí; Světle zelená	www.wago.com/2009-113/000-017
	Obj. č.: 2009-113/000-023 WMB Inline; Pro Smart Printer; Na cívce; Bez potisku; Možnost naklapnutí; Zelená	www.wago.com/2009-113/000-023
	Obj. č.: 2009-113/000-024 WMB Inline; Pro Smart Printer; Na cívce; Bez potisku; Možnost naklapnutí; Fialová	www.wago.com/2009-113/000-024
	Obj. č.: 2009-191 Nosič skupinového označení	www.wago.com/2009-191
	Obj. č.: 793-3501 Popisovací karta WMB; Jako karta; Bez potisku; Možnost naklapnutí; Bílá	www.wago.com/793-3501
Protective Warning Marker		
	Obj. č.: 2000-115 Výstražný kryt; S černým symbolem blesku; Pro 5 svorek; Žlutá	www.wago.com/2000-115
Jumper		
	Obj. č.: 2000-402 Hřebenový můstek; Izolováno; 2x; Jmenovitý proud 14 A; Světle šedá	www.wago.com/2000-402
	Obj. č.: 2000-402/000-005 Hřebenový můstek; Izolováno; 2x; Jmenovitý proud 14 A; Červená	www.wago.com/2000-402/000-005
	Obj. č.: 2000-402/000-006 Hřebenový můstek; Izolováno; 2x; Jmenovitý proud 14 A; Modrá	www.wago.com/2000-402/000-006
	Obj. č.: 2000-402/000-018 Hřebenový můstek; Izolováno; 2x; Jmenovitý proud 14 A; Žlutozelená	www.wago.com/2000-402/000-018
	Obj. č.: 2000-403 Hřebenový můstek; Izolováno; 3x; Jmenovitý proud 14 A; Světle šedá	www.wago.com/2000-403
	Obj. č.: 2000-403/000-005 Hřebenový můstek; Izolováno; 3x; Jmenovitý proud 14 A; Červená	www.wago.com/2000-403/000-005
	Obj. č.: 2000-403/000-006 Hřebenový můstek; Izolováno; 3x; Jmenovitý proud 14 A; Modrá	www.wago.com/2000-403/000-006
	Obj. č.: 2000-404	

	Hřebenový můstek; Izolováno; 4x; Jmenovitý proud 14 A; Světle šedá	www.wago.com/2000-404
	Obj. č.: 2000-404/000-005 Hřebenový můstek; Izolováno; 4x; Jmenovitý proud 14 A; Červená	www.wago.com/2000-404/000-005
	Obj. č.: 2000-404/000-006 Hřebenový můstek; Izolováno; 4x; Jmenovitý proud 14 A; Modrá	www.wago.com/2000-404/000-006
	Obj. č.: 2000-405 Hřebenový můstek; Izolováno; 5x; Jmenovitý proud 14 A; Světle šedá	www.wago.com/2000-405
	Obj. č.: 2000-405/000-005 Hřebenový můstek; Izolováno; 5x; Jmenovitý proud 14 A; Červená	www.wago.com/2000-405/000-005
	Obj. č.: 2000-405/000-006 Hřebenový můstek; Izolováno; 5x; Jmenovitý proud 14 A; Modrá	www.wago.com/2000-405/000-006
	Obj. č.: 2000-405/011-000 Hvězdicový můstek; Izolováno; 3x (1-3-5); IN = IN svorky; Světle šedá	www.wago.com/2000-405/011-000
	Obj. č.: 2000-406 Hřebenový můstek; Izolováno; 6x; Jmenovitý proud 14 A; Světle šedá	www.wago.com/2000-406
	Obj. č.: 2000-406/000-005 Hřebenový můstek; Izolováno; 6x; Jmenovitý proud 14 A; Červená	www.wago.com/2000-406/000-005
	Obj. č.: 2000-406/000-006 Hřebenový můstek; Izolováno; 6x; Jmenovitý proud 14 A; Modrá	www.wago.com/2000-406/000-006
	Obj. č.: 2000-406/020-000 Trojúhelníkový můstek; Izolováno; 1-2 3-4 5-6; IN = IN svorky; Světle šedá	www.wago.com/2000-406/020-000
	Obj. č.: 2000-407 Hřebenový můstek; Izolováno; 7x; Jmenovitý proud 14 A; Světle šedá	www.wago.com/2000-407
	Obj. č.: 2000-407/000-005 Hřebenový můstek; Izolováno; 7x; Jmenovitý proud 14 A; Červená	www.wago.com/2000-407/000-005
	Obj. č.: 2000-407/000-006 Hřebenový můstek; Izolováno; 7x; Jmenovitý proud 14 A; Modrá	www.wago.com/2000-407/000-006
	Obj. č.: 2000-408 Hřebenový můstek; Izolováno; 8x; Jmenovitý proud 14 A; Světle šedá	www.wago.com/2000-408
	Obj. č.: 2000-408/000-005 Hřebenový můstek; Izolováno; 8x; Jmenovitý proud 14 A; Červená	www.wago.com/2000-408/000-005

	Obj. č.: 2000-408/000-006 Hřebenový můstek; Izolováno; 8×; Jmenovitý proud 14 A; Modrá	www.wago.com/2000-408/000-006
	Obj. č.: 2000-409 Hřebenový můstek; Izolováno; 9×; Jmenovitý proud 14 A; Světle šedá	www.wago.com/2000-409
	Obj. č.: 2000-409/000-005 Hřebenový můstek; Izolováno; 9×; Jmenovitý proud 14 A; Červená	www.wago.com/2000-409/000-005
	Obj. č.: 2000-409/000-006 Hřebenový můstek; Izolováno; 9×; Jmenovitý proud 14 A; Modrá	www.wago.com/2000-409/000-006
	Obj. č.: 2000-410 Hřebenový můstek; Izolováno; 10×; Jmenovitý proud 14 A; Světle šedá	www.wago.com/2000-410
	Obj. č.: 2000-410/000-005 Hřebenový můstek; Izolováno; 10×; Jmenovitý proud 14 A; Červená	www.wago.com/2000-410/000-005
	Obj. č.: 2000-410/000-006 Hřebenový můstek; Izolováno; 10×; Jmenovitý proud 14 A; Modrá	www.wago.com/2000-410/000-006
	Obj. č.: 2000-433 Hřebenový můstek; Izolováno; z 1 na 3; Jmenovitý proud 14 A; Světle šedá	www.wago.com/2000-433
	Obj. č.: 2000-433/000-005 Hřebenový můstek; Izolováno; z 1 na 3; Jmenovitý proud 14 A; Červená	www.wago.com/2000-433/000-005
	Obj. č.: 2000-433/000-006 Hřebenový můstek; Izolováno; z 1 na 3; Jmenovitý proud 14 A; Modrá	www.wago.com/2000-433/000-006
	Obj. č.: 2000-434 Hřebenový můstek; Izolováno; Z 1 na 4; Jmenovitý proud 14 A; Světle šedá	www.wago.com/2000-434
	Obj. č.: 2000-435 Hřebenový můstek; Izolováno; Z 1 na 5; Jmenovitý proud 14 A; Světle šedá	www.wago.com/2000-435
	Obj. č.: 2000-436 Hřebenový můstek; Izolováno; Z 1 na 6; Jmenovitý proud 14 A; Světle šedá	www.wago.com/2000-436
	Obj. č.: 2000-437 Hřebenový můstek; Izolováno; Z 1 na 7; Jmenovitý proud 14 A; Světle šedá	www.wago.com/2000-437
	Obj. č.: 2000-438 Hřebenový můstek; Izolováno; Z 1 na 8; Jmenovitý proud 14 A; Světle šedá	www.wago.com/2000-438
	Obj. č.: 2000-439 Hřebenový můstek; Izolováno; Z 1 na 9; Jmenovitý proud 14 A; Světle šedá	www.wago.com/2000-439
	Obj. č.: 2000-440 Hřebenový můstek; Izolováno; Z 1 na 10; Jmenovitý proud 14 A; Světle šedá	www.wago.com/2000-440
	Obj. č.: 2009-402	

	Vodičový můstek; Izolováno; L = 60 mm; Průřez vedení 0,75 mm ² ; Vhodný k řadovým svorkám řad 2000 a 2020; Šedá	www.wago.com/2009-402
	Obj. č.: 2009-404 Vodičový můstek; Izolováno; L = 110 mm; Průřez vedení 0,75 mm ² ; Vhodný k řadovým svorkám řad 2000 a 2020; Šedá	www.wago.com/2009-404
	Obj. č.: 2009-406 Vodičový můstek; Izolováno; L = 250 mm; Průřez vedení 0,75 mm ² ; Vhodný k řadovým svorkám řad 2000 a 2020; Šedá	www.wago.com/2009-406
	Obj. č.: 210-103 Vícenásobný vodičový můstek; Izolováno; 50 přípojek; Černá	www.wago.com/210-103
	Obj. č.: 210-123 Vícenásobný vodičový můstek; Izolováno; 50 přípojek	www.wago.com/210-123
check		
	Obj. č.: 2000-510 Modul pro zkušební zástrčku L TOPJOB® S; Možnost řadového připojení; Pro drážky pro můstek; 1,00 mm ² ; Šedá	www.wago.com/2000-510
	Obj. č.: 2000-552 Modulární konektor TOPJOB® S; Možnost řadového připojení; Pro drážky pro můstek; 2pól.; 1,00 mm ² ; Šedá	www.wago.com/2000-552
	Obj. č.: 2000-553 Modulární konektor TOPJOB® S; Možnost řadového připojení; Pro drážky pro můstek; 3pól.; 1,00 mm ² ; Šedá	www.wago.com/2000-553
	Obj. č.: 2000-554 Modulární konektor TOPJOB® S; Možnost řadového připojení; Pro drážky pro můstek; 4pól.; 1,00 mm ² ; Šedá	www.wago.com/2000-554
	Obj. č.: 2000-555 Modulární konektor TOPJOB® S; Možnost řadového připojení; Pro drážky pro můstek; 5pól.; 1,00 mm ² ; Šedá	www.wago.com/2000-555
	Obj. č.: 2000-556 Modulární konektor TOPJOB® S; Možnost řadového připojení; Pro drážky pro můstek; 6pól.; 1,00 mm ² ; Šedá	www.wago.com/2000-556
	Obj. č.: 2000-557 Modulární konektor TOPJOB® S; Možnost řadového připojení; Pro drážky pro můstek; 7pól.; 1,00 mm ² ; Šedá	www.wago.com/2000-557
	Obj. č.: 2000-558 Modulární konektor TOPJOB® S; Možnost řadového připojení; Pro drážky pro můstek; 8pól.; 1,00 mm ² ; Šedá	www.wago.com/2000-558
	Obj. č.: 2000-559 Modulární konektor TOPJOB® S; Možnost řadového připojení; Pro drážky pro můstek; 9pól.; 1,00 mm ² ; Šedá	www.wago.com/2000-559
	Obj. č.: 2000-560 Modulární konektor TOPJOB® S; Možnost řadového připojení; Pro drážky pro můstek; 10pól.; 1,00 mm ² ; Šedá	www.wago.com/2000-560
	Obj. č.: 2009-174 Zkušební adaptér; Pro zkušební hrot o průměru 4 mm; Ke zkoušení řadových svorek TOPJOB® S; Šedá	www.wago.com/2009-174
	Obj. č.: 2009-182 Zkušební odbočka; Pro max. 2,5 mm ² ; K připojení individuálních zkušebních vedení 0,08–2,5 mm bez použití nástrojů; Šedá	www.wago.com/2009-182













End plate





Obj. č.: 2020-5391
Koncová bočnice a separátor; Tloušťka 1 mm; Pro 3vodičové svorky; Šedá

www.wago.com/2020-5391

General accessories

	Obj. č.: 2000-121 Adaptér	www.wago.com/2000-121
	Obj. č.: 2020-161 1vodičový počáteční modul s pružinovou svorkovnicí; S integrovanou koncovou bočnicí; 1,5 mm²; 1pól.; 1,50 mm²; Šedá	www.wago.com/2020-161
	Obj. č.: 2020-164 1vodičový počáteční modul s pružinovou svorkovnicí; S integrovanou koncovou bočnicí; 1,5 mm²; 1pól.; 1,50 mm²; Modrá	www.wago.com/2020-164
	Obj. č.: 2020-167 1vodičový počáteční modul s pružinovou svorkovnicí; 1,5 mm²; 1pól.; 1,50 mm²; Zeleno-žlutá	www.wago.com/2020-167
	Obj. č.: 2020-181 1vodičový koncový modul s pružinovou svorkovnicí; 1,5 mm²; 1pól.; 1,50 mm²; Šedá	www.wago.com/2020-181
	Obj. č.: 2020-184 1vodičový koncový modul s pružinovou svorkovnicí; 1,5 mm²; 1pól.; 1,50 mm²; Modrá	www.wago.com/2020-184
	Obj. č.: 2020-187 1vodičový koncový modul s pružinovou svorkovnicí; 1,5 mm²; 1pól.; 1,50 mm²; Zeleno-žlutá	www.wago.com/2020-187
	Obj. č.: 2020-261 2vodičový počáteční modul s pružinovou svorkovnicí; S integrovanou koncovou bočnicí; 1,5 mm²; 1pól.; 1,50 mm²; Šedá	www.wago.com/2020-261
	Obj. č.: 2020-264 2vodičový počáteční modul s pružinovou svorkovnicí; S integrovanou koncovou bočnicí; 1,5 mm²; 1pól.; 1,50 mm²; Modrá	www.wago.com/2020-264
	Obj. č.: 2020-267 2vodičový počáteční modul s pružinovou svorkovnicí; 1,5 mm²; 1pól.; 1,50 mm²; Zeleno-žlutá	www.wago.com/2020-267
	Obj. č.: 2020-281 2vodičový koncový modul s pružinovou svorkovnicí; 1,5 mm²; 1pól.; 1,50 mm²; Šedá	www.wago.com/2020-281
	Obj. č.: 2020-284 2vodičový koncový modul s pružinovou svorkovnicí; 1,5 mm²; 1pól.; 1,50 mm²; Modrá	www.wago.com/2020-284
	Obj. č.: 2020-287 2vodičový koncový modul s pružinovou svorkovnicí; 1,5 mm²; 1pól.; 1,50 mm²; Zeleno-žlutá	www.wago.com/2020-287

ferrule

	Obj. č.: 216-241 Ferrule; Sleeve for 0.5 mm² / 20 AWG; insulated; electro-tin plated; electrolytic copper; gastight crimped; acc. to DIN 46228, Part 4/09.90; white	www.wago.com/216-241
	Obj. č.: 216-242 Ferrule; Sleeve for 0.75 mm² / 18 AWG; insulated; electro-tin plated; electrolytic copper; gastight crimped; acc. to DIN 46228, Part 4/09.90; gray	www.wago.com/216-242
	Obj. č.: 216-243 Dutinka; Objímka na 1 mm² / AWG 18; S plastovým límcem; Galvanicky pocínováno; Elektrolytická měď; Plynotěsně osazena; Dle DIN 46228, část 4/09.90; Červená	www.wago.com/216-243

Ke stažení Documentation

Additional Information

Technical explanations

03-Apr-2019

pdf
2,1 MB

Stáhnout

CAD/CAE-Data

CAD data

2D/3D Models 2020-5317/102-000

URL

Stáhnout

Handling Instructions

Assembly

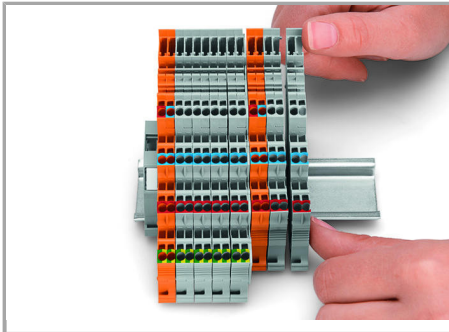

Snap individual terminal blocks onto the carrier rail and slide together.

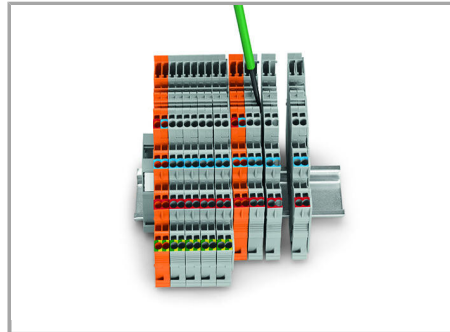

Separate terminal block assembly and slide individual terminal blocks laterally using an operating tool.

Testing

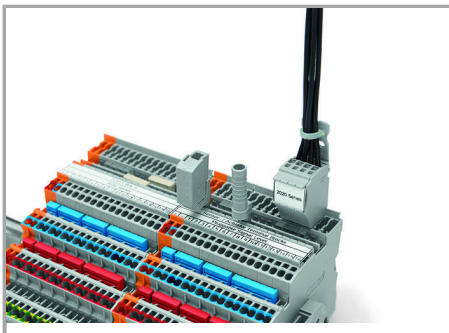

Testing via testing tap (2009-182) or test plug adapter (2009-174) (up to max. 42 V).

Coding

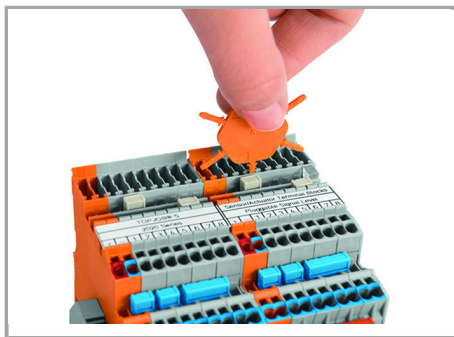

Insert coding pin into the corresponding slot and twist it off.

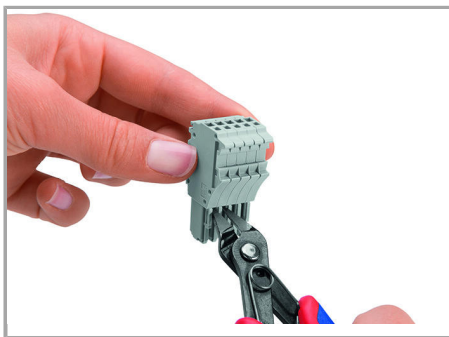

Remove the coding finger using a cutting tool.

Locking

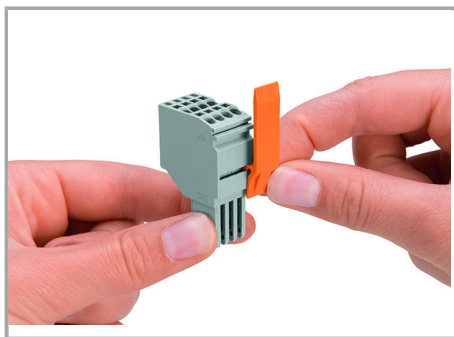

Slide the locking lever into position.

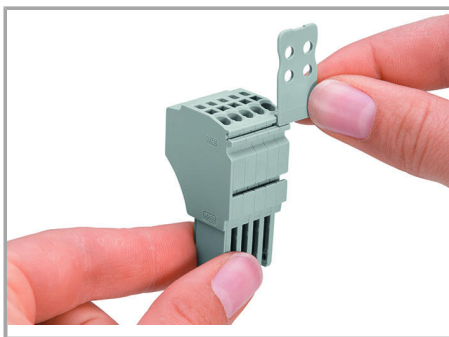

Strain Relief

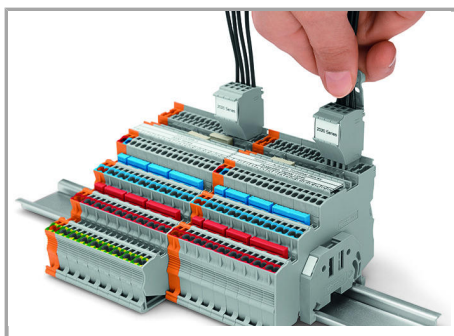

Removing a female plug via conductor bundle provided with strain relief plate.

Marking

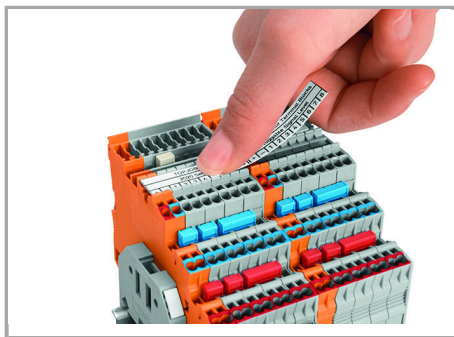

Labeling terminal blocks via marking strips (2009-110) or 3.5 mm wide WMB markers (793-35xx) – from the top or the side.

Produktová rodina

TOPJOB® S

TOPJOB® S: In various industrial applications and modern building installations, WAGO's wide and versatile range of rail-mount terminal blocks provides more than just reliable electrical connections.

[Zobrazit všechny produkty z rodiny](#)

Změny vyhrazeny.

WAGO Elektro spol. sr. o.
Rozvodova 1116/36
143 00 Praha 12 - Modřany
Tel.: +420 261 090 143
Email: info.cz@wago.com, wago-cz@wago.com

Máte otázky ohledně našich produktů?
Kdykoli nám zavolejte na číslo +420 261 090 143.