

## Datenblatt | Artikelnummer: 2016-1208

2-Leiter-Schirmleiterklemme; 16 mm<sup>2</sup>; für Anwendungen Ex e II geeignet;  
seitliche und mittige Beschriftung; für Tragschiene 35 x 15 und 35 x 7,5;  
Push-in CAGE CLAMP®; 16,00 mm<sup>2</sup>; weiß

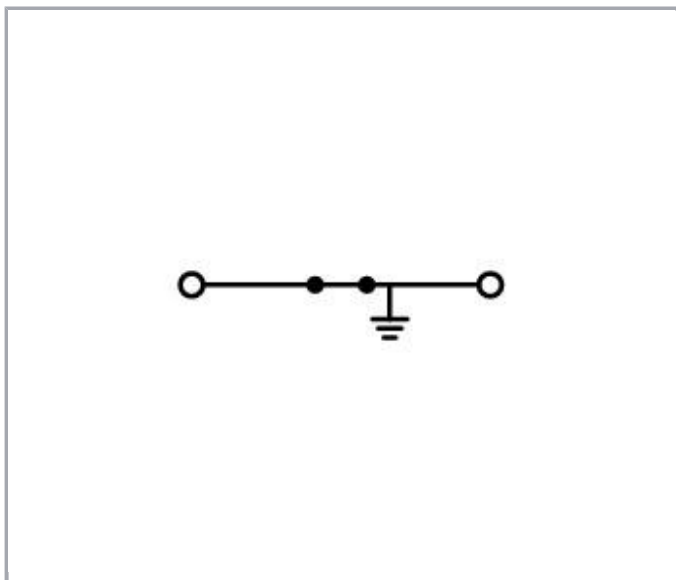

[www.wago.com/2016-1208](http://www.wago.com/2016-1208)

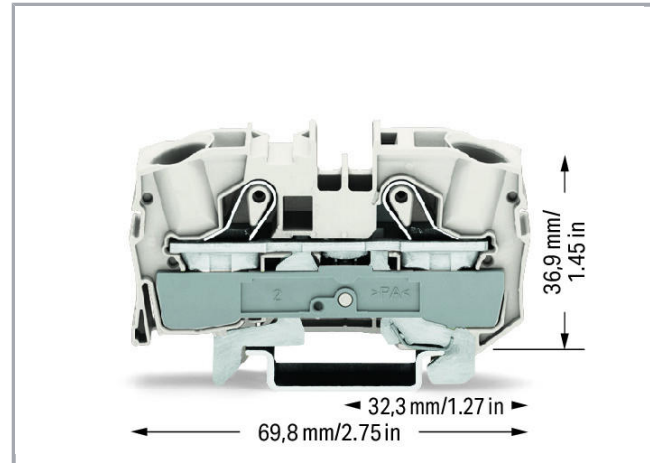
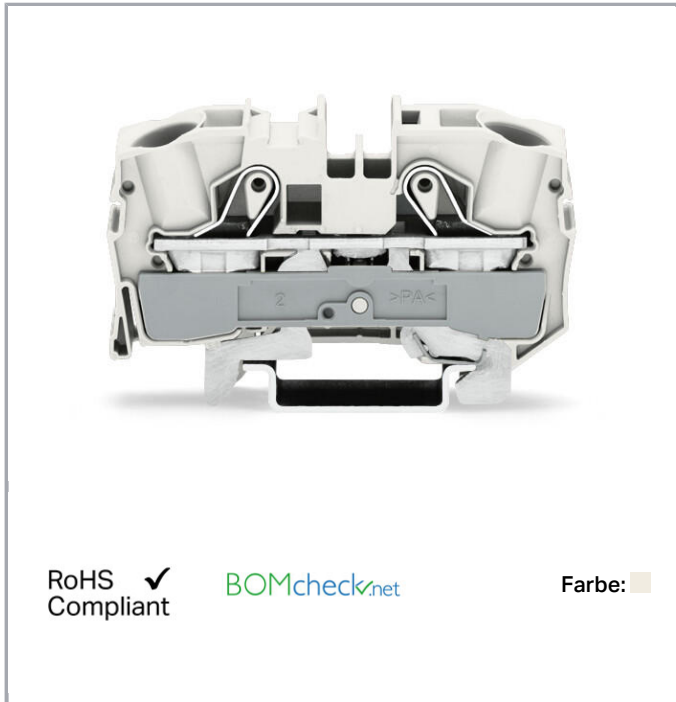

### Artikelbeschreibung

#### Sicherheitshinweis 1:

Bei einer Strombelastung über 76 A, sind Tragschienen Tragschiene DIN 35 mit einer Höhe von 15 mm zu verwenden!

## Daten

### Elektrische Daten

#### Bemessungsdaten gemäß CSA

Bemessungsspannung CSA (Use Group B)	600 V
Bemessungsstrom CSA (Use Group B)	80 A
Bemessungsspannung CSA (Use Group C)	600 V
Bemessungsstrom CSA (Use Group C)	80 A

#### Anschlussdaten

Anschluss technik	Push-in CAGE CLAMP®
Betätigungsart	Push-in Betätigungswerkzeug
Anschließbare Leiterwerkstoffe	Kupfer
Nennquerschnitt	16 mm <sup>2</sup>
Eindrähtiger Leiter	0,5 ... 16 mm <sup>2</sup> / 20 ... 6 AWG
Eindrähtiger Leiter; direkt steckbar	6 ... 16 mm <sup>2</sup> / 14 ... 6 AWG
Feindrähtiger Leiter	0,5 ... 25 mm <sup>2</sup> / 20 ... 4 AWG
Feindrähtiger Leiter; mit Aderendhülse, direkt steckbar ab	6 mm <sup>2</sup> / 14 AWG
Abisolierlänge	18 ... 20 mm / 0.71 ... 0.79 inch
Gesamte Anzahl der Klemmstellen	2
Gesamte Anzahl der Potentiale	1
Anzahl der Ebenen	1
Verdrahtungsart	Frontverdrahtung
Hinweis (Leiterquerschnitt)	Je nach Beschaffenheit des Leiters kann auch ein Leiter geringeren Querschnitts direkt steckbar sein.
Anzahl Brückeraufnahmen	2

#### Geometrische Daten

Breite	12 mm / 0.472 inch
Höhe ab Oberkante Tragschiene	36,9 mm / 1.453 inch
Tiefe	69,8 mm / 2.748 inch

#### Mechanische Daten

Bauform	horizontale Bauform
Montageart	Tragschiene 35
Beschriftungsebene	Mitten-/Seitliche Beschriftung

#### Werkstoffdaten

Farbe	weiß
-------	------

Isolierwerkstoff	Polyamid 66 (PA 66)
Brandlast	0.28 MJ
Gewicht	36.309 g

### Kaufmännische Daten



Produktgruppe	22 (TOPJOB S Reihenklemmen)
eCl@ss 10.0	27-14-11-41
eCl@ss 9.0	27-14-11-41
ETIM 7.0	EC000901
ETIM 6.0	EC000901
Verpackungsart	Karton
GTIN	4050821193739

### Zulassungen / Zertifikate

#### Ex-Zulassungen

Logo	Zulassung	Norm	Zertifikatsname
	AEx UL International Germany GmbH c/o Physikalisch Technische Bundesanstalt	UL 60079	E185892 sec.9

#### Länderspezifische Zulassungen

Logo	Zulassung	Norm	Zertifikatsname
	CCA DEKRA Certification B.V.	EN 60947	2172580.01
	CCA DEKRA Certification B.V.	EN 60947	NTR NL-7294
	CSA DEKRA Certification B.V.	C22.2 No. 158	1579112

#### Schiff Zulassungen

Logo	Zulassung	Norm	Zertifikatsname
	ABS American Bureau of Shipping	-	14- HG1293677- PDA
	BV Bureau Veritas S.A.	EN 60947	38586/A0



BUREAU  
VERITAS

<b>DNV GL</b> Det Norske Veritas, Germanischer Lloyd	-	TAE00001V2
---	---	------------



<b>LR</b> Lloyds Register	EN 60947	91/20112 (E9)
------------------------------	----------	---------------







**UL-Zulassungen**

Logo	Zulassung	Norm	Zertifikatsname
	<b>UL</b> UL International Germany GmbH	UL 1059	E45172

**Passende Produkte**

**Beschriftungsmaterial**

	<b>Art-Nr.: 2009-110</b> Beschriftungstreifen; auf Rolle; nicht dehnbar; unbedruckt; aufrastbar; weiß	<a href="http://www.wago.com/2009-110">www.wago.com/2009-110</a>
	<b>Art-Nr.: 2009-115</b> WMB-Inline; für Smart Printer; auf Rolle; dehnbar 5 - 5,2 mm; unbedruckt; aufrastbar; weiß	<a href="http://www.wago.com/2009-115">www.wago.com/2009-115</a>
	<b>Art-Nr.: 2009-115/000-002</b> WMB-Inline; für Smart Printer; auf Rolle; dehnbar 5 - 5,2 mm; unbedruckt; aufrastbar; gelb	<a href="http://www.wago.com/2009-115/000-002">www.wago.com/2009-115/000-002</a>
	<b>Art-Nr.: 2009-115/000-006</b> WMB-Inline; für Smart Printer; auf Rolle; dehnbar 5 - 5,2 mm; unbedruckt; aufrastbar; blau	<a href="http://www.wago.com/2009-115/000-006">www.wago.com/2009-115/000-006</a>
	<b>Art-Nr.: 2009-115/000-007</b> WMB-Inline; für Smart Printer; auf Rolle; dehnbar 5 - 5,2 mm; unbedruckt; aufrastbar; grau	<a href="http://www.wago.com/2009-115/000-007">www.wago.com/2009-115/000-007</a>
	<b>Art-Nr.: 2009-115/000-012</b> WMB-Inline; für Smart Printer; auf Rolle; dehnbar 5 - 5,2 mm; unbedruckt; aufrastbar; orange	<a href="http://www.wago.com/2009-115/000-012">www.wago.com/2009-115/000-012</a>



**Art-Nr.: 2009-115/000-017**

WMB-Inline; für Smart Printer; auf Rolle; dehnbar 5 - 5,2 mm; unbedruckt; aufrastbar; hellgrün

[www.wago.com/2009-115/000-017](http://www.wago.com/2009-115/000-017)

**Art-Nr.: 2009-115/000-023**

WMB-Inline; für Smart Printer; auf Rolle; dehnbar 5 - 5,2 mm; unbedruckt; aufrastbar; grün

[www.wago.com/2009-115/000-023](http://www.wago.com/2009-115/000-023)

**Art-Nr.: 2009-115/000-024**

WMB-Inline; für Smart Printer; auf Rolle; dehnbar 5 - 5,2 mm; unbedruckt; aufrastbar; violett

[www.wago.com/2009-115/000-024](http://www.wago.com/2009-115/000-024)

**Art-Nr.: 2009-145**

Mini-WSB Inline; für Smart Printer; auf Rolle; dehnbar 5 - 5,2 mm; unbedruckt; aufrastbar; weiß

[www.wago.com/2009-145](http://www.wago.com/2009-145)

**Art-Nr.: 2009-145/000-002**

Mini-WSB Inline; für Smart Printer; auf Rolle; dehnbar 5 - 5,2 mm; unbedruckt; aufrastbar; gelb

[www.wago.com/2009-145/000-002](http://www.wago.com/2009-145/000-002)

**Art-Nr.: 2009-145/000-005**

Mini-WSB Inline; für Smart Printer; auf Rolle; dehnbar 5 - 5,2 mm; unbedruckt; aufrastbar; rot

[www.wago.com/2009-145/000-005](http://www.wago.com/2009-145/000-005)

**Art-Nr.: 2009-145/000-006**

Mini-WSB Inline; für Smart Printer; auf Rolle; dehnbar 5 - 5,2 mm; unbedruckt; aufrastbar; blau

[www.wago.com/2009-145/000-006](http://www.wago.com/2009-145/000-006)

**Art-Nr.: 2009-145/000-007**

Mini-WSB Inline; für Smart Printer; auf Rolle; dehnbar 5 - 5,2 mm; unbedruckt; aufrastbar; grau

[www.wago.com/2009-145/000-007](http://www.wago.com/2009-145/000-007)

**Art-Nr.: 2009-145/000-012**

Mini-WSB Inline; für Smart Printer; auf Rolle; dehnbar 5 - 5,2 mm; unbedruckt; aufrastbar; orange

[www.wago.com/2009-145/000-012](http://www.wago.com/2009-145/000-012)

**Art-Nr.: 2009-145/000-023**

Mini-WSB Inline; für Smart Printer; auf Rolle; dehnbar 5 - 5,2 mm; unbedruckt; aufrastbar; grün

[www.wago.com/2009-145/000-023](http://www.wago.com/2009-145/000-023)

**Art-Nr.: 2009-145/000-024**

Mini-WSB Inline; für Smart Printer; auf Rolle; dehnbar 5 - 5,2 mm; unbedruckt; aufrastbar; violett

[www.wago.com/2009-145/000-024](http://www.wago.com/2009-145/000-024)

**Art-Nr.: 2009-191**

Gruppenschildträger

[www.wago.com/2009-191](http://www.wago.com/2009-191)

**Art-Nr.: 2009-192**

Gruppenschildträger

[www.wago.com/2009-192](http://www.wago.com/2009-192)

**Art-Nr.: 2009-193**

Gruppenschildträger

[www.wago.com/2009-193](http://www.wago.com/2009-193)

**Art-Nr.: 2009-198**

Adapter

[www.wago.com/2009-198](http://www.wago.com/2009-198)

**Art-Nr.: 248-501**



Mini-WSB-Schnellbeschriftungssystem; unbedruckt; Schildchenbreite 5 mm; 10 Streifen à 10 Schilder pro Karte

[www.wago.com/248-501](http://www.wago.com/248-501)



**Art-Nr.: 248-501/000-002**

Mini-WSB-Beschriftungskarte; als Karte; nicht dehnbar; unbedruckt; aufrastbar; gelb

[www.wago.com/248-501/000-002](http://www.wago.com/248-501/000-002)



**Art-Nr.: 248-501/000-005**

Mini-WSB-Beschriftungskarte; als Karte; nicht dehnbar; unbedruckt; aufrastbar; rot

[www.wago.com/248-501/000-005](http://www.wago.com/248-501/000-005)



**Art-Nr.: 248-501/000-006**

Mini-WSB-Beschriftungskarte; als Karte; nicht dehnbar; unbedruckt; aufrastbar; blau

[www.wago.com/248-501/000-006](http://www.wago.com/248-501/000-006)



**Art-Nr.: 248-501/000-007**

Mini-WSB-Beschriftungskarte; als Karte; nicht dehnbar; unbedruckt; aufrastbar; grau

[www.wago.com/248-501/000-007](http://www.wago.com/248-501/000-007)



**Art-Nr.: 248-501/000-012**

Mini-WSB-Beschriftungskarte; als Karte; nicht dehnbar; unbedruckt; aufrastbar; orange

[www.wago.com/248-501/000-012](http://www.wago.com/248-501/000-012)



**Art-Nr.: 248-501/000-017**

Mini-WSB-Beschriftungskarte; als Karte; nicht dehnbar; unbedruckt; aufrastbar; hellgrün

[www.wago.com/248-501/000-017](http://www.wago.com/248-501/000-017)



**Art-Nr.: 248-501/000-023**

Mini-WSB-Beschriftungskarte; als Karte; nicht dehnbar; unbedruckt; aufrastbar; grün

[www.wago.com/248-501/000-023](http://www.wago.com/248-501/000-023)



**Art-Nr.: 248-501/000-024**

Mini-WSB-Beschriftungskarte; als Karte; nicht dehnbar; unbedruckt; aufrastbar; violett

[www.wago.com/248-501/000-024](http://www.wago.com/248-501/000-024)



**Art-Nr.: 793-501**

WMB-Beschriftungskarte; als Karte; nicht dehnbar; unbedruckt; aufrastbar; weiß

[www.wago.com/793-501](http://www.wago.com/793-501)



**Art-Nr.: 793-501/000-002**

WMB-Beschriftungskarte; als Karte; nicht dehnbar; unbedruckt; aufrastbar; weiß

[www.wago.com/793-501/000-002](http://www.wago.com/793-501/000-002)



**Art-Nr.: 793-501/000-005**

WMB-Beschriftungskarte; als Karte; nicht dehnbar; unbedruckt; aufrastbar; rot

[www.wago.com/793-501/000-005](http://www.wago.com/793-501/000-005)



**Art-Nr.: 793-501/000-006**

WMB-Beschriftungskarte; als Karte; nicht dehnbar; unbedruckt; aufrastbar; blau

[www.wago.com/793-501/000-006](http://www.wago.com/793-501/000-006)



**Art-Nr.: 793-501/000-007**

WMB-Beschriftungskarte; als Karte; nicht dehnbar; unbedruckt; aufrastbar; grau

[www.wago.com/793-501/000-007](http://www.wago.com/793-501/000-007)



**Art-Nr.: 793-501/000-012**

WMB-Beschriftungskarte; als Karte; nicht dehnbar; unbedruckt; aufrastbar; orange

[www.wago.com/793-501/000-012](http://www.wago.com/793-501/000-012)



**Art-Nr.: 793-501/000-017**  
WMB-Beschriftungskarte; als Karte; nicht dehnbar; unbedruckt; aufrastbar; hellgrün

[www.wago.com/793-501/000-017](http://www.wago.com/793-501/000-017)



**Art-Nr.: 793-501/000-023**  
WMB-Beschriftungskarte; als Karte; nicht dehnbar; unbedruckt; aufrastbar; grün

[www.wago.com/793-501/000-023](http://www.wago.com/793-501/000-023)



**Art-Nr.: 793-501/000-024**  
WMB-Beschriftungskarte; als Karte; nicht dehnbar; unbedruckt; aufrastbar; violett

[www.wago.com/793-501/000-024](http://www.wago.com/793-501/000-024)



**Art-Nr.: 793-5501**  
WMB-Beschriftungskarte; als Karte; für Klemmenbreite 5 - 17,5 mm; dehnbar 5 - 5,2 mm; unbedruckt; aufrastbar; weiß

[www.wago.com/793-5501](http://www.wago.com/793-5501)



**Art-Nr.: 793-5501/000-002**  
WMB-Beschriftungskarte; als Karte; für Klemmenbreite 5 - 17,5 mm; dehnbar 5 - 5,2 mm; unbedruckt; aufrastbar; gelb

[www.wago.com/793-5501/000-002](http://www.wago.com/793-5501/000-002)



**Art-Nr.: 793-5501/000-005**  
WMB-Beschriftungskarte; als Karte; dehnbar 5 - 5,2 mm; unbedruckt; aufrastbar; rot

[www.wago.com/793-5501/000-005](http://www.wago.com/793-5501/000-005)



**Art-Nr.: 793-5501/000-006**  
WMB-Beschriftungskarte; als Karte; dehnbar 5 - 5,2 mm; unbedruckt; aufrastbar; blau

[www.wago.com/793-5501/000-006](http://www.wago.com/793-5501/000-006)



**Art-Nr.: 793-5501/000-007**  
WMB-Beschriftungskarte; als Karte; dehnbar 5 - 5,2 mm; unbedruckt; aufrastbar; grau

[www.wago.com/793-5501/000-007](http://www.wago.com/793-5501/000-007)



**Art-Nr.: 793-5501/000-012**  
WMB-Beschriftungskarte; als Karte; dehnbar 5 - 5,2 mm; unbedruckt; aufrastbar; orange

[www.wago.com/793-5501/000-012](http://www.wago.com/793-5501/000-012)



**Art-Nr.: 793-5501/000-017**  
WMB-Beschriftungskarte; als Karte; dehnbar 5 - 5,2 mm; unbedruckt; aufrastbar; hellgrün

[www.wago.com/793-5501/000-017](http://www.wago.com/793-5501/000-017)



**Art-Nr.: 793-5501/000-023**  
WMB-Beschriftungskarte; als Karte; dehnbar 5 - 5,2 mm; unbedruckt; aufrastbar; grün

[www.wago.com/793-5501/000-023](http://www.wago.com/793-5501/000-023)



**Art-Nr.: 793-5501/000-024**  
WMB-Beschriftungskarte; als Karte; dehnbar 5 - 5,2 mm; unbedruckt; aufrastbar; violett

[www.wago.com/793-5501/000-024](http://www.wago.com/793-5501/000-024)

#### Abschlussplatte



**Art-Nr.: 2016-1291**  
Abschluss- und Zwischenplatte; 1 mm dick; grau

[www.wago.com/2016-1291](http://www.wago.com/2016-1291)



**Art-Nr.: 2016-1292**  
Abschluss- und Zwischenplatte; 1 mm dick; orange















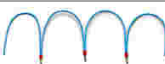

[www.wago.com/2016-1292](http://www.wago.com/2016-1292)

#### Brücker



**Art-Nr.: 2016-402**  
Kammbrücker; isoliert; 2-fach; Nennstrom 76 A; lichtgrau

[www.wago.com/2016-402](http://www.wago.com/2016-402)

	<b>Art-Nr.: 2016-403</b> Kammbrücke; isoliert; 3-fach; Nennstrom 76 A; lichtgrau	<a href="http://www.wago.com/2016-403">www.wago.com/2016-403</a>
	<b>Art-Nr.: 2016-404</b> Kammbrücke; isoliert; 4-fach; Nennstrom 76 A; lichtgrau	<a href="http://www.wago.com/2016-404">www.wago.com/2016-404</a>
	<b>Art-Nr.: 2016-405</b> Kammbrücke; isoliert; 5-fach; Nennstrom 76 A; lichtgrau	<a href="http://www.wago.com/2016-405">www.wago.com/2016-405</a>
	<b>Art-Nr.: 2016-405/011-000</b> Sternbrücke; isoliert; 3-fach (1-3-5); IN = IN Klemme; lichtgrau	<a href="http://www.wago.com/2016-405/011-000">www.wago.com/2016-405/011-000</a>
	<b>Art-Nr.: 2016-433</b> Kammbrücke; isoliert; von 1 auf 3; Nennstrom 76 A; lichtgrau	<a href="http://www.wago.com/2016-433">www.wago.com/2016-433</a>
	<b>Art-Nr.: 2016-434</b> Kammbrücke; isoliert; von 1 auf 4; Nennstrom 76 A; lichtgrau	<a href="http://www.wago.com/2016-434">www.wago.com/2016-434</a>
	<b>Art-Nr.: 2016-435</b> Kammbrücke; isoliert; von 1 auf 5; Nennstrom 76 A; lichtgrau	<a href="http://www.wago.com/2016-435">www.wago.com/2016-435</a>
	<b>Art-Nr.: 2016-499</b> Reduzierbrücke; isoliert; von 16/10 mm <sup>2</sup> auf 10/6/4/2,5 mm <sup>2</sup> ; Nennstrom 57 A; lichtgrau	<a href="http://www.wago.com/2016-499">www.wago.com/2016-499</a>
	<b>Art-Nr.: 210-123</b> Drahtkettenbrücke; isoliert; 50 Anschlüsse	<a href="http://www.wago.com/210-123">www.wago.com/210-123</a>
<b>Warnabdeckung</b>		
	<b>Art-Nr.: 2016-115</b> Warnabdeckung; mit schwarzem Blitzpfeil; für 5 Klemmen; gelb	<a href="http://www.wago.com/2016-115">www.wago.com/2016-115</a>
<b>Prüfen und Messen</b>		
	<b>Art-Nr.: 2009-174</b> Prüfadapter; für Prüfstecker Ø 4 mm; zur Prüfung von TOPJOB®S-Reihenklemmen; grau	<a href="http://www.wago.com/2009-174">www.wago.com/2009-174</a>
	<b>Art-Nr.: 2009-182</b> Prüfabgriff; für max. 2,5 mm <sup>2</sup> ; für den werkzeuglosen Anschluss individueller Prüfleitungen von 0,08 mm - 2,5 mm; grau	<a href="http://www.wago.com/2009-182">www.wago.com/2009-182</a>
	<b>Art-Nr.: 2016-511</b> Modularer TOPJOB®S-Steckverbinder; anreihbar; für Brückerschlitze; 1-polig; 16,00 mm <sup>2</sup> ; grau	<a href="http://www.wago.com/2016-511">www.wago.com/2016-511</a>
	<b>Art-Nr.: 2016-549</b> Blindmodul; anreihbar; zum Überspringen von z. B. gebrückten Klemmen; grau	<a href="http://www.wago.com/2016-549">www.wago.com/2016-549</a>
<b>Aderendhülse</b>		
	<b>Art-Nr.: 216-210</b> Aderendhülse; Hülse für 16 mm <sup>2</sup> / AWG 6; mit Kunststoffkragen; galvanisch verzinkt; Elektrolytkupfer; gasdicht aufgecrimpt; gemäß DIN 46228, Teil 4/09.90; blau	<a href="http://www.wago.com/216-210">www.wago.com/216-210</a>
	<b>Art-Nr.: 216-284</b> Aderendhülse; Hülse für 1,5 mm <sup>2</sup> / AWG 16; mit Kunststoffkragen; galvanisch verzinkt; Elektrolytkupfer; gasdicht aufgecrimpt; gemäß DIN 46228, Teil 4/09.90; schwarz	<a href="http://www.wago.com/216-284">www.wago.com/216-284</a>
	<b>Art-Nr.: 216-286</b> Aderendhülse; Hülse für 2,5 mm <sup>2</sup> / AWG 14; mit Kunststoffkragen; galvanisch verzinkt; Elektrolytkupfer; gasdicht aufgecrimpt; gemäß DIN 46228, Teil 4/09.90; blau	<a href="http://www.wago.com/216-286">www.wago.com/216-286</a>
	<b>Art-Nr.: 216-287</b> Aderendhülse; Hülse für 4 mm <sup>2</sup> / AWG 12; mit Kunststoffkragen; galvanisch verzinkt; Elektrolytkupfer;	<a href="http://www.wago.com/216-287">www.wago.com/216-287</a>





gasdicht aufgecrimpt; gemäß DIN 46228, Teil 4/09.90; grau



**Art-Nr.: 216-288**

Aderendhülse; Hülse für 6 mm<sup>2</sup> / AWG 10; mit Kunststoffkragen; galvanisch verzinkt; Elektrolytkupfer; [www.wago.com/216-288](http://www.wago.com/216-288)  
gasdicht aufgecrimpt; gemäß DIN 46228, Teil 4/09.90; gelb



**Art-Nr.: 216-289**

Aderendhülse; Hülse für 10 mm<sup>2</sup> / AWG 8; mit Kunststoffkragen; galvanisch verzinkt; Elektrolytkupfer; [www.wago.com/216-289](http://www.wago.com/216-289)  
gasdicht aufgecrimpt; gemäß DIN 46228, Teil 4/09.90; rot

#### Allgemeines Zubehör



**Art-Nr.: 2016-100**

Fingerschutzabdeckung; dient als Berührungsschutz für nicht belegte Klemmstellen; gelb

[www.wago.com/2016-100](http://www.wago.com/2016-100)

#### Tragschiene



**Art-Nr.: 210-112**

Stahltragschiene; 35 x 7,5 mm; 1 mm dick; 2 m lang; gelocht; entsprechend EN 60715; Lochbreite 25 mm; Lochabstand 36 mm [www.wago.com/210-112](http://www.wago.com/210-112)



**Art-Nr.: 210-113**

Stahltragschiene; 35 x 7,5 mm; 1 mm dick; 2 m lang; ungelocht; entsprechend EN 60715

[www.wago.com/210-113](http://www.wago.com/210-113)



**Art-Nr.: 210-114**

Stahltragschiene; 35 x 15 mm; 1,5 mm dick; 2 m lang; ungelocht; ähnlich EN 60715

[www.wago.com/210-114](http://www.wago.com/210-114)



**Art-Nr.: 210-115**

Stahltragschiene; 35 x 7,5 mm; 1 mm dick; 2 m lang; gelocht; entsprechend EN 60715; Lochbreite 18 mm; Lochabstand 25 mm [www.wago.com/210-115](http://www.wago.com/210-115)



**Art-Nr.: 210-118**

Stahltragschiene; 35 x 15 mm; 2,3 mm dick; 2 m lang; ungelocht; entsprechend EN 60715

[www.wago.com/210-118](http://www.wago.com/210-118)



**Art-Nr.: 210-196**

Aluminiumtragschiene; 35 x 8,2 mm; 1,6 mm dick; 2 m lang; ungelocht; ähnlich EN 60715; silberfarben

[www.wago.com/210-196](http://www.wago.com/210-196)



**Art-Nr.: 210-197**

Stahltragschiene; 35 x 15 mm; 1,5 mm dick; 2 m lang; gelocht; ähnlich EN 60715

[www.wago.com/210-197](http://www.wago.com/210-197)



**Art-Nr.: 210-198**

Kupfertragschiene; 35 x 15 mm; 2,3 mm dick; 2 m lang; ungelocht; entsprechend EN 60715; kupferfarben

[www.wago.com/210-198](http://www.wago.com/210-198)

#### Werkzeug



**Art-Nr.: 210-721**

Betätigungswerkzeug; Klinge 5,5 x 0,8 mm; mit teilisoliertem Schaft

[www.wago.com/210-721](http://www.wago.com/210-721)

#### Downloads

##### Dokumentation

##### Ausschreibungstext

2016-1208

docx  
15,1 kB

Download

##### Weitere Informationen

Technische Erläuterungen

03-Apr-2019

pdf  
2,1 MB

Download



## CAD/CAE-Daten

### EPLAN

EPLAN Data Portal 2016-1208

[Download](#)

---

### WSCAD

WSCAD Universe 2016-1208

[Download](#)

---

## Handhabungshinweise

## Produktfamilie

### TOPJOB® S

TOPJOB® S: Das breite und flexible Produktprogramm an Reihenklemmen bietet in diversen Industrieanwendungen und in der modernen Gebäudeinstallation mehr als nur eine sichere elektrische Verbindung.

[Alle Produkte der Familie anzeigen](#)

Änderungen vorbehalten.

---

WAGO Kontakttechnik GmbH & Co. KG  
Hansastr. 27  
32423 Minden  
Telefon: +49571 887-0  
E-Mail: [info.de@wago.com](mailto:info.de@wago.com) | Web: [www.wago.com](http://www.wago.com)

Haben Sie Fragen zu unseren Produkten?  
Wir stehen Ihnen telefonisch unter +49 (571) 887-44222 gern zur  
Verfügung.