

Datový list | Objednací číslo: 2002-3211/1000-411

Svorka pro moduly; Třípatrová; S diodou 1N4007; Anoda nahoře; Na DIN lištu  
35 × 15 a 35 × 7,5; 2,5 mm<sup>2</sup>; Push-in CAGE CLAMP®; 2,50 mm<sup>2</sup>; Šedá

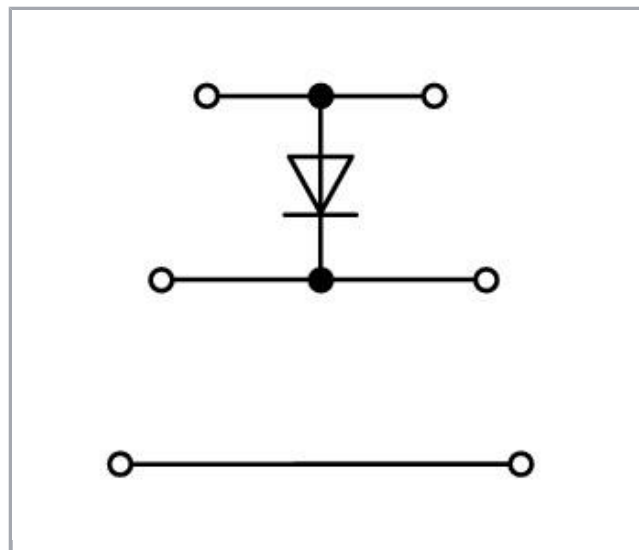

[www.wago.com/2002-3211/1000-411](http://www.wago.com/2002-3211/1000-411)

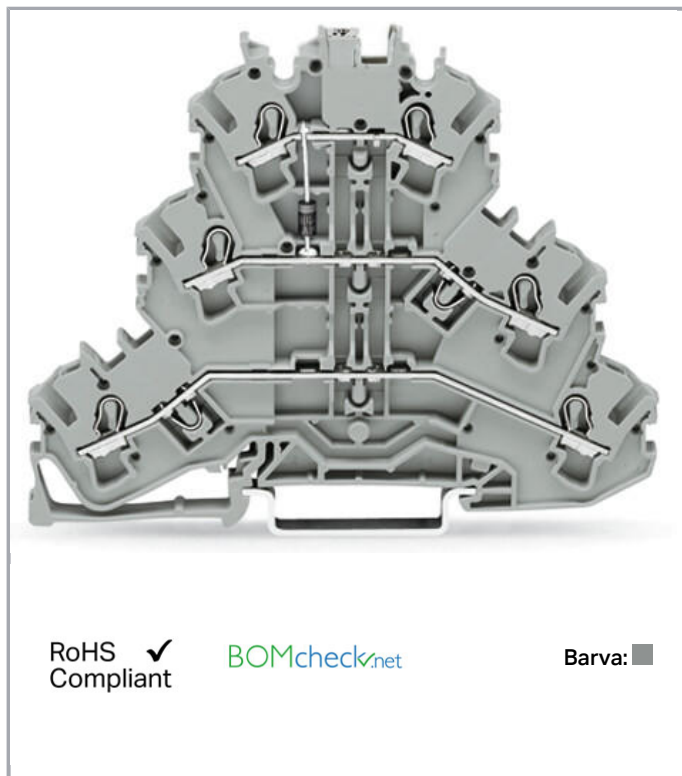

RoHS   
Compliant

[BOMcheck.net](https://www.bomcheck.net)

Barva:

## Data

### Elektrické parametry

Jmenovité napětí	250 V
Blokovací napětí	1000 V

### Ratings per IEC/EN 60664-1

Jmenovitý proud	0.5 A
-----------------	-------

### Approvals per UL 1059

Jmenovité napětí dle UL (skupina použití B)	600 V
Jmenovitý proud dle UL (skupina použití B)	20 A
Jmenovité napětí dle UL (skupina použití C)	600 V
Jmenovitý proud dle UL (skupina použití C)	20 A

## Údaje o připojení

Připojovací technika	Push-in CAGE CLAMP®
----------------------	---------------------



Způsob ovládání	Přímé zasunutí Ovládací nástroj
Materiály připojitelných vodičů	Měď
Jmenovitý průřez	2,5 mm <sup>2</sup>
Plný vodič	0,25 ... 4 mm <sup>2</sup> / 22 ... 12 AWG
Plný vodič, připojení přímým zasunutím	0,75 ... 4 mm <sup>2</sup> / 18 ... 12 AWG
Jemně laněný vodič	0,25 ... 4 mm <sup>2</sup> / 22 ... 12 AWG
Jemně laněný vodič s dutinkou, připojení přímým zasunutím, od	0,75 mm <sup>2</sup> / 18 AWG
Délka odizolování	10 ... 12 mm / 0.39 ... 0.47 palec
Celkový počet kontaktních míst	6
Celkový počet potenciálů	3
Počet úrovní	3
Způsob zapojení	čelní připojení
Upozornění (průřez vodiče)	Depending on the conductor characteristic, a conductor with a smaller cross section can also be inserted via push-in termination.

### Geometrické údaje

Šířka	5,2 mm / 0.205 inch
Výška od horní hrany lišty DIN 35	69,5 mm / 2.736 inch
Hloubka	93,3 mm / 3.673 inch

### Mechanické parametry

Provedení	Úhlové provedení
Způsob montáže	Lišta DIN 35
Úroveň popisování	Středový/boční popis

### Údaje o materiálu

barva	Šedá
Izolační materiál	Polyamid 66 (PA 66)
Požární zatížení	0.336 MJ
Hmotnost	17.58 g

### Obchodní údaje

Product Group	22 (TOPJOB S)
Druh balení	BOX
Country of origin	DE
GTIN	4045454375690
Customs Tariff No.	85369010000

## Kompatibilní produkty



## End plate

	<b>Obj. č.: 2002-3291</b> Koncová bočnice a separátor; Tloušťka 0,8 mm; Šedá	<a href="http://www.wago.com/2002-3291">www.wago.com/2002-3291</a>
	<b>Obj. č.: 2002-3292</b> Koncová bočnice a separátor; Tloušťka 0,8 mm; Oranžová	<a href="http://www.wago.com/2002-3292">www.wago.com/2002-3292</a>







## Protective Warning Marker















	<b>Obj. č.: 2002-115</b> Výstražný kryt; S černým symbolem blesku; Pro 5 svorek; Žlutá	<a href="http://www.wago.com/2002-115">www.wago.com/2002-115</a>
--	---	--

## Insulation stop

	<b>Obj. č.: 2002-171</b> Izolační zarážka; 0,25–0,5 mm <sup>2</sup> ; 5 ks/pás; Světle šedá	<a href="http://www.wago.com/2002-171">www.wago.com/2002-171</a>
	<b>Obj. č.: 2002-172</b> Izolační zarážka; 0,75–1 mm <sup>2</sup> ; 5 ks/pás; Tmavě šedá	<a href="http://www.wago.com/2002-172">www.wago.com/2002-172</a>

## Marking accessories

	<b>Obj. č.: 2002-161</b> Adaptér	<a href="http://www.wago.com/2002-161">www.wago.com/2002-161</a>
	<b>Obj. č.: 2009-110</b> Popisovací páska; Na cívce; Neflexibilní; Bez potisku; Možnost naklapnutí; Bílá	<a href="http://www.wago.com/2009-110">www.wago.com/2009-110</a>
	<b>Obj. č.: 2009-115</b> WMB Inline; Pro Smart Printer; Na cívce; Flexibilní, 5–5,2 mm; Bez potisku; Možnost naklapnutí; Bílá	<a href="http://www.wago.com/2009-115">www.wago.com/2009-115</a>
	<b>Obj. č.: 2009-115/000-002</b> WMB Inline; Pro Smart Printer; Na cívce; Flexibilní, 5–5,2 mm; Bez potisku; Možnost naklapnutí; Žlutá	<a href="http://www.wago.com/2009-115/000-002">www.wago.com/2009-115/000-002</a>
	<b>Obj. č.: 2009-115/000-005</b> WMB Inline; Pro Smart Printer; Na cívce; Flexibilní, 5–5,2 mm; Bez potisku; Možnost naklapnutí; Červená	<a href="http://www.wago.com/2009-115/000-005">www.wago.com/2009-115/000-005</a>
	<b>Obj. č.: 2009-115/000-006</b> WMB Inline; Pro Smart Printer; Na cívce; Flexibilní, 5–5,2 mm; Bez potisku; Možnost naklapnutí; Modrá	<a href="http://www.wago.com/2009-115/000-006">www.wago.com/2009-115/000-006</a>
	<b>Obj. č.: 2009-115/000-007</b> WMB Inline; Pro Smart Printer; Na cívce; Flexibilní, 5–5,2 mm; Bez potisku; Možnost naklapnutí; Šedá	<a href="http://www.wago.com/2009-115/000-007">www.wago.com/2009-115/000-007</a>

	<p><b>Obj. č.: 2009-115/000-012</b>                      WMB Inline; Pro Smart Printer; Na cívce; Flexibilní, 5–5,2 mm; Bez potisku; Možnost naklapnutí;                      Oranžová</p>	<a href="http://www.wago.com/2009-115/000-012">www.wago.com/2009-115/000-012</a>
	<p><b>Obj. č.: 2009-115/000-017</b>                      WMB Inline; Pro Smart Printer; Na cívce; Flexibilní, 5–5,2 mm; Bez potisku; Možnost naklapnutí; Světle zelená</p>	<a href="http://www.wago.com/2009-115/000-017">www.wago.com/2009-115/000-017</a>
	<p><b>Obj. č.: 2009-115/000-023</b>                      WMB Inline; Pro Smart Printer; Na cívce; Flexibilní, 5–5,2 mm; Bez potisku; Možnost naklapnutí; Zelená</p>	<a href="http://www.wago.com/2009-115/000-023">www.wago.com/2009-115/000-023</a>
	<p><b>Obj. č.: 2009-115/000-024</b>                      WMB Inline; Pro Smart Printer; Na cívce; Flexibilní, 5–5,2 mm; Bez potisku; Možnost naklapnutí; Fialová</p>	<a href="http://www.wago.com/2009-115/000-024">www.wago.com/2009-115/000-024</a>
	<p><b>Obj. č.: 2009-145</b>                      Mini-WSB Inline; Pro Smart Printer; Na cívce; Flexibilní, 5–5,2 mm; Bez potisku; Možnost naklapnutí;                      Bílá</p>	<a href="http://www.wago.com/2009-145">www.wago.com/2009-145</a>
	<p><b>Obj. č.: 2009-145/000-002</b>                      Mini-WSB Inline; Pro Smart Printer; Na cívce; Flexibilní, 5–5,2 mm; Bez potisku; Možnost naklapnutí;                      Žlutá</p>	<a href="http://www.wago.com/2009-145/000-002">www.wago.com/2009-145/000-002</a>
	<p><b>Obj. č.: 2009-145/000-005</b>                      Mini-WSB Inline; Pro Smart Printer; Na cívce; Flexibilní, 5–5,2 mm; Bez potisku; Možnost naklapnutí;                      Červená</p>	<a href="http://www.wago.com/2009-145/000-005">www.wago.com/2009-145/000-005</a>
	<p><b>Obj. č.: 2009-145/000-006</b>                      Mini-WSB Inline; Pro Smart Printer; Na cívce; Flexibilní, 5–5,2 mm; Bez potisku; Možnost naklapnutí;                      Modrá</p>	<a href="http://www.wago.com/2009-145/000-006">www.wago.com/2009-145/000-006</a>
	<p><b>Obj. č.: 2009-145/000-007</b>                      Mini-WSB Inline; Pro Smart Printer; Na cívce; Flexibilní, 5–5,2 mm; Bez potisku; Možnost naklapnutí;                      Šedá</p>	<a href="http://www.wago.com/2009-145/000-007">www.wago.com/2009-145/000-007</a>
	<p><b>Obj. č.: 2009-145/000-012</b>                      Mini-WSB Inline; Pro Smart Printer; Na cívce; Flexibilní, 5–5,2 mm; Bez potisku; Možnost naklapnutí;                      Oranžová</p>	<a href="http://www.wago.com/2009-145/000-012">www.wago.com/2009-145/000-012</a>
	<p><b>Obj. č.: 2009-145/000-023</b>                      Mini-WSB Inline; Pro Smart Printer; Na cívce; Flexibilní, 5–5,2 mm; Bez potisku; Možnost naklapnutí;                      Zelená</p>	<a href="http://www.wago.com/2009-145/000-023">www.wago.com/2009-145/000-023</a>
	<p><b>Obj. č.: 2009-145/000-024</b>                      Mini-WSB Inline; Pro Smart Printer; Na cívce; Flexibilní, 5–5,2 mm; Bez potisku; Možnost naklapnutí;                      Fialová</p>	<a href="http://www.wago.com/2009-145/000-024">www.wago.com/2009-145/000-024</a>
	<p><b>Obj. č.: 2009-191</b>                      Nosič skupinového označení</p>	<a href="http://www.wago.com/2009-191">www.wago.com/2009-191</a>
	<p><b>Obj. č.: 2009-192</b>                      Nosič skupinového označení</p>	<a href="http://www.wago.com/2009-192">www.wago.com/2009-192</a>
	<p><b>Obj. č.: 2009-193</b>                      Nosič skupinového označení</p>	<a href="http://www.wago.com/2009-193">www.wago.com/2009-193</a>
	<p><b>Obj. č.: 2009-198</b>                      Adaptér</p>	<a href="http://www.wago.com/2009-198">www.wago.com/2009-198</a>

**Obj. č.: 248-501**Systém rychlého popisování Mini-WSB; Bez potisku; Šířka štítků 5 mm; 10 řad po 10 štítcích na každé kartě [www.wago.com/248-501](http://www.wago.com/248-501)**Obj. č.: 248-501/000-002**Popisovací karta Mini-WSB; Jako karta; Neflexibilní; Bez potisku; Možnost naklapnutí; Žlutá [www.wago.com/248-501/000-002](http://www.wago.com/248-501/000-002)**Obj. č.: 248-501/000-005**Popisovací karta Mini-WSB; Jako karta; Neflexibilní; Bez potisku; Možnost naklapnutí; Červená [www.wago.com/248-501/000-005](http://www.wago.com/248-501/000-005)**Obj. č.: 248-501/000-006**Popisovací karta Mini-WSB; Jako karta; Neflexibilní; Bez potisku; Možnost naklapnutí; Modrá [www.wago.com/248-501/000-006](http://www.wago.com/248-501/000-006)**Obj. č.: 248-501/000-007**Popisovací karta Mini-WSB; Jako karta; Neflexibilní; Bez potisku; Možnost naklapnutí; Šedá [www.wago.com/248-501/000-007](http://www.wago.com/248-501/000-007)**Obj. č.: 248-501/000-012**Popisovací karta Mini-WSB; Jako karta; Neflexibilní; Bez potisku; Možnost naklapnutí; Oranžová [www.wago.com/248-501/000-012](http://www.wago.com/248-501/000-012)**Obj. č.: 248-501/000-017**Popisovací karta Mini-WSB; Jako karta; Neflexibilní; Bez potisku; Možnost naklapnutí; Světle zelená [www.wago.com/248-501/000-017](http://www.wago.com/248-501/000-017)**Obj. č.: 248-501/000-023**Popisovací karta Mini-WSB; Jako karta; Neflexibilní; Bez potisku; Možnost naklapnutí; Zelená [www.wago.com/248-501/000-023](http://www.wago.com/248-501/000-023)**Obj. č.: 248-501/000-024**Popisovací karta Mini-WSB; Jako karta; Neflexibilní; Bez potisku; Možnost naklapnutí; Fialová [www.wago.com/248-501/000-024](http://www.wago.com/248-501/000-024)**Obj. č.: 793-501**Popisovací karta WMB; Jako karta; Neflexibilní; Bez potisku; Možnost naklapnutí; Bílá [www.wago.com/793-501](http://www.wago.com/793-501)**Obj. č.: 793-501/000-002**Popisovací karta WMB; Jako karta; Neflexibilní; Bez potisku; Možnost naklapnutí; Bílá [www.wago.com/793-501/000-002](http://www.wago.com/793-501/000-002)**Obj. č.: 793-501/000-005**Popisovací karta WMB; Jako karta; Neflexibilní; Bez potisku; Možnost naklapnutí; Červená [www.wago.com/793-501/000-005](http://www.wago.com/793-501/000-005)**Obj. č.: 793-501/000-006**Popisovací karta WMB; Jako karta; Neflexibilní; Bez potisku; Možnost naklapnutí; Modrá [www.wago.com/793-501/000-006](http://www.wago.com/793-501/000-006)**Obj. č.: 793-501/000-007**Popisovací karta WMB; Jako karta; Neflexibilní; Bez potisku; Možnost naklapnutí; Šedá [www.wago.com/793-501/000-007](http://www.wago.com/793-501/000-007)**Obj. č.: 793-501/000-012**Popisovací karta WMB; Jako karta; Neflexibilní; Bez potisku; Možnost naklapnutí; Oranžová [www.wago.com/793-501/000-012](http://www.wago.com/793-501/000-012)



**Obj. č.: 793-501/000-017**  
Popisovací karta WMB; Jako karta; Neflexibilní; Bez potisku; Možnost naklapnutí; Světle zelená

[www.wago.com/793-501/000-017](http://www.wago.com/793-501/000-017)



**Obj. č.: 793-501/000-023**  
Popisovací karta WMB; Jako karta; Neflexibilní; Bez potisku; Možnost naklapnutí; Zelená

[www.wago.com/793-501/000-023](http://www.wago.com/793-501/000-023)



**Obj. č.: 793-501/000-024**  
Popisovací karta WMB; Jako karta; Neflexibilní; Bez potisku; Možnost naklapnutí; Fialová

[www.wago.com/793-501/000-024](http://www.wago.com/793-501/000-024)



**Obj. č.: 793-5501**  
Popisovací karta WMB; Jako karta; Pro svorky o šířce 5–17,5 mm; Flexibilní, 5–5,2 mm; Bez potisku; Možnost naklapnutí; Bílá

[www.wago.com/793-5501](http://www.wago.com/793-5501)



**Obj. č.: 793-5501/000-002**  
Popisovací karta WMB; Jako karta; Pro svorky o šířce 5–17,5 mm; Flexibilní, 5–5,2 mm; Bez potisku; Možnost naklapnutí; Žlutá

[www.wago.com/793-5501/000-002](http://www.wago.com/793-5501/000-002)



**Obj. č.: 793-5501/000-005**  
Popisovací karta WMB; Jako karta; Flexibilní, 5–5,2 mm; Bez potisku; Možnost naklapnutí; Červená

[www.wago.com/793-5501/000-005](http://www.wago.com/793-5501/000-005)



**Obj. č.: 793-5501/000-006**  
Popisovací karta WMB; Jako karta; Flexibilní, 5–5,2 mm; Bez potisku; Možnost naklapnutí; Modrá

[www.wago.com/793-5501/000-006](http://www.wago.com/793-5501/000-006)



**Obj. č.: 793-5501/000-007**  
Popisovací karta WMB; Jako karta; Flexibilní, 5–5,2 mm; Bez potisku; Možnost naklapnutí; Šedá

[www.wago.com/793-5501/000-007](http://www.wago.com/793-5501/000-007)



**Obj. č.: 793-5501/000-012**  
Popisovací karta WMB; Jako karta; Flexibilní, 5–5,2 mm; Bez potisku; Možnost naklapnutí; Oranžová

[www.wago.com/793-5501/000-012](http://www.wago.com/793-5501/000-012)



**Obj. č.: 793-5501/000-014**  
WMB marking card; as card; stretchable 5 - 5.2 mm; plain; snap-on type; brown

[www.wago.com/793-5501/000-014](http://www.wago.com/793-5501/000-014)



**Obj. č.: 793-5501/000-017**  
Popisovací karta WMB; Jako karta; Flexibilní, 5–5,2 mm; Bez potisku; Možnost naklapnutí; Světle zelená

[www.wago.com/793-5501/000-017](http://www.wago.com/793-5501/000-017)



**Obj. č.: 793-5501/000-023**  
Popisovací karta WMB; Jako karta; Flexibilní, 5–5,2 mm; Bez potisku; Možnost naklapnutí; Zelená

[www.wago.com/793-5501/000-023](http://www.wago.com/793-5501/000-023)



**Obj. č.: 793-5501/000-024**  
Popisovací karta WMB; Jako karta; Flexibilní, 5–5,2 mm; Bez potisku; Možnost naklapnutí; Fialová

[www.wago.com/793-5501/000-024](http://www.wago.com/793-5501/000-024)

#### check



















**Obj. č.: 2002-611**  
Modul pro zkušební zástrčku L TOPJOB® S; Možnost řadového připojení; 1pól.; 2,50 mm<sup>2</sup>; Šedá

[www.wago.com/2002-611](http://www.wago.com/2002-611)



















**Obj. č.: 2002-649**  
Slepý modul L TOPJOB® S; Možnost řadového připojení; K přeskočení např. propojených svorek; Šedá

















[www.wago.com/2002-649](http://www.wago.com/2002-649)















	<b>Obj. č.: 2009-174</b> Zkušební adaptér; Pro zkušební hrot o průměru 4 mm; Ke zkoušení řadových svorek TOPJOB® S; Šedá	<a href="http://www.wago.com/2009-174">www.wago.com/2009-174</a>
	<b>Obj. č.: 2009-182</b> Zkušební odbočka; Pro max. 2,5 mm <sup>2</sup> ; K připojení individuálních zkušebních vedení 0,08–2,5 mm bez použití nástrojů; Šedá	<a href="http://www.wago.com/2009-182">www.wago.com/2009-182</a>
<b>tools</b>		
	<b>Obj. č.: 210-658</b> Ovládací nástroj; Břit: 3,5 × 0,5 mm; S částečně izolovanou rukojetí; Úhlové provedení; Krátké	<a href="http://www.wago.com/210-658">www.wago.com/210-658</a>
	<b>Obj. č.: 210-720</b> Ovládací nástroj; Břit: 3,5 × 0,5 mm; S částečně izolovanou rukojetí	<a href="http://www.wago.com/210-720">www.wago.com/210-720</a>
<b>General accessories</b>		
	<b>Obj. č.: 2002-131</b> Adaptér	<a href="http://www.wago.com/2002-131">www.wago.com/2002-131</a>
<b>Carrier rail</b>		
	<b>Obj. č.: 210-112</b> Ocelová nosná lišta; 35 × 7,5 mm; Tloušťka 1 mm; Délka 2 m; Děrovaná; Dle normy EN 60715; Šířka otvorů 25 mm; vzdálenost mezi otvory 36 mm	<a href="http://www.wago.com/210-112">www.wago.com/210-112</a>
	<b>Obj. č.: 210-113</b> Ocelová nosná lišta; 35 × 7,5 mm; Tloušťka 1 mm; Délka 2 m; Neděrovaná; Dle normy EN 60715	<a href="http://www.wago.com/210-113">www.wago.com/210-113</a>
	<b>Obj. č.: 210-114</b> Ocelová nosná lišta; 35 × 15 mm; Tloušťka 1,5 mm; Délka 2 m; Neděrovaná; Podobné EN 60715	<a href="http://www.wago.com/210-114">www.wago.com/210-114</a>
	<b>Obj. č.: 210-115</b> Ocelová nosná lišta; 35 × 7,5 mm; Tloušťka 1 mm; Délka 2 m; Děrovaná; Dle normy EN 60715; Šířka otvorů 18 mm; vzdálenost mezi otvory 25 mm	<a href="http://www.wago.com/210-115">www.wago.com/210-115</a>
	<b>Obj. č.: 210-118</b> Ocelová nosná lišta; 35 × 15 mm; Tloušťka 2,3 mm; Délka 2 m; Neděrovaná; Dle normy EN 60715	<a href="http://www.wago.com/210-118">www.wago.com/210-118</a>
	<b>Obj. č.: 210-196</b> Hliníková nosná lišta; 35 × 8,2 mm; Tloušťka 1,6 mm; Délka 2 m; Neděrovaná; Podobné EN 60715; Stříbrná	<a href="http://www.wago.com/210-196">www.wago.com/210-196</a>
	<b>Obj. č.: 210-197</b> Ocelová nosná lišta; 35 × 15 mm; Tloušťka 1,5 mm; Délka 2 m; Děrovaná; Podobné EN 60715	<a href="http://www.wago.com/210-197">www.wago.com/210-197</a>
	<b>Obj. č.: 210-198</b> Měděná nosná lišta; 35 × 15 mm; Tloušťka 2,3 mm; Délka 2 m; Neděrovaná; Dle normy EN 60715; Měděná	<a href="http://www.wago.com/210-198">www.wago.com/210-198</a>
	<b>Obj. č.: 210-504</b> Ocelová nosná lišta; 35 × 7,5 mm; Tloušťka 1 mm; Délka 2 m; Děrovaná; Pásově zinkováno; Dle normy EN 60715	<a href="http://www.wago.com/210-504">www.wago.com/210-504</a>
	<b>Obj. č.: 210-505</b> Ocelová nosná lišta; 35 × 7,5 mm; Tloušťka 1 mm; Délka 2 m; Neděrovaná; Pásově zinkováno; Dle normy EN 60715	<a href="http://www.wago.com/210-505">www.wago.com/210-505</a>
	<b>Obj. č.: 210-506</b> Ocelová nosná lišta; 35 × 15 mm; Tloušťka 1,5 mm; Délka 2 m; Neděrovaná; Pásově zinkováno; Podobné EN 60715	<a href="http://www.wago.com/210-506">www.wago.com/210-506</a>
	<b>Obj. č.: 210-508</b> Ocelová nosná lišta; 35 × 15 mm; Tloušťka 1,5 mm; Délka 2 m; Děrovaná; Pásově zinkováno; Podobné EN 60715	<a href="http://www.wago.com/210-508">www.wago.com/210-508</a>

## Jumper

	<b>Obj. č.: 2002-400</b> Příčný můstek pro nekonečné můstkové propojování; Izolováno; 2×; Jmenovitý proud 25 A; Světle šedá	<a href="http://www.wago.com/2002-400">www.wago.com/2002-400</a>
	<b>Obj. č.: 2002-402</b> Hřebenový můstek; Izolováno; 2×; Jmenovitý proud 25 A; Světle šedá	<a href="http://www.wago.com/2002-402">www.wago.com/2002-402</a>
	<b>Obj. č.: 2002-402/000-005</b> Hřebenový můstek; Izolováno; 2×; Jmenovitý proud 25 A; Červená	<a href="http://www.wago.com/2002-402/000-005">www.wago.com/2002-402/000-005</a>
	<b>Obj. č.: 2002-402/000-006</b> Hřebenový můstek; Izolováno; 2×; Jmenovitý proud 25 A; Modrá	<a href="http://www.wago.com/2002-402/000-006">www.wago.com/2002-402/000-006</a>
	<b>Obj. č.: 2002-403</b> Hřebenový můstek; Izolováno; 3×; Jmenovitý proud 25 A; Světle šedá	<a href="http://www.wago.com/2002-403">www.wago.com/2002-403</a>
	<b>Obj. č.: 2002-403/000-005</b> Hřebenový můstek; Izolováno; 3×; Jmenovitý proud 25 A; Červená	<a href="http://www.wago.com/2002-403/000-005">www.wago.com/2002-403/000-005</a>
	<b>Obj. č.: 2002-403/000-006</b> Hřebenový můstek; Izolováno; 3×; Jmenovitý proud 25 A; Modrá	<a href="http://www.wago.com/2002-403/000-006">www.wago.com/2002-403/000-006</a>
	<b>Obj. č.: 2002-404</b> Hřebenový můstek; Izolováno; 4×; Jmenovitý proud 25 A; Světle šedá	<a href="http://www.wago.com/2002-404">www.wago.com/2002-404</a>
	<b>Obj. č.: 2002-404/000-005</b> Hřebenový můstek; Izolováno; 4×; Jmenovitý proud 25 A; Červená	<a href="http://www.wago.com/2002-404/000-005">www.wago.com/2002-404/000-005</a>
	<b>Obj. č.: 2002-404/000-006</b> Hřebenový můstek; Izolováno; 4×; Jmenovitý proud 25 A; Modrá	<a href="http://www.wago.com/2002-404/000-006">www.wago.com/2002-404/000-006</a>
	<b>Obj. č.: 2002-405</b> Hřebenový můstek; Izolováno; 5×; Jmenovitý proud 25 A; Světle šedá	<a href="http://www.wago.com/2002-405">www.wago.com/2002-405</a>
	<b>Obj. č.: 2002-405/000-005</b> Hřebenový můstek; Izolováno; 5×; Jmenovitý proud 25 A; Červená	<a href="http://www.wago.com/2002-405/000-005">www.wago.com/2002-405/000-005</a>
	<b>Obj. č.: 2002-405/000-006</b> Hřebenový můstek; Izolováno; 5×; Jmenovitý proud 25 A; Modrá	<a href="http://www.wago.com/2002-405/000-006">www.wago.com/2002-405/000-006</a>
	<b>Obj. č.: 2002-405/011-000</b> Hvězdicový můstek; Izolováno; 3× (1-3-5); IN = IN svorky; Světle šedá	<a href="http://www.wago.com/2002-405/011-000">www.wago.com/2002-405/011-000</a>
	<b>Obj. č.: 2002-406</b> Hřebenový můstek; Izolováno; 6×; Jmenovitý proud 25 A; Světle šedá	<a href="http://www.wago.com/2002-406">www.wago.com/2002-406</a>
	<b>Obj. č.: 2002-406/000-005</b> Hřebenový můstek; Izolováno; 6×; Jmenovitý proud 25 A; Červená	<a href="http://www.wago.com/2002-406/000-005">www.wago.com/2002-406/000-005</a>



	<b>Obj. č.: 2002-406/000-006</b> Hřebenový můstek; Izolováno; 6×; Jmenovitý proud 25 A; Modrá	<a href="http://www.wago.com/2002-406/000-006">www.wago.com/2002-406/000-006</a>
	<b>Obj. č.: 2002-406/020-000</b> Trojúhelníkový můstek; Izolováno; 1-2 3-4 5-6; IN = IN svorky; Světle šedá	<a href="http://www.wago.com/2002-406/020-000">www.wago.com/2002-406/020-000</a>
	<b>Obj. č.: 2002-407</b> Hřebenový můstek; Izolováno; 7×; Jmenovitý proud 25 A; Světle šedá	<a href="http://www.wago.com/2002-407">www.wago.com/2002-407</a>
	<b>Obj. č.: 2002-407/000-005</b> Hřebenový můstek; Izolováno; 7×; Jmenovitý proud 25 A; Červená	<a href="http://www.wago.com/2002-407/000-005">www.wago.com/2002-407/000-005</a>
	<b>Obj. č.: 2002-407/000-006</b> Hřebenový můstek; Izolováno; 7×; Jmenovitý proud 25 A; Modrá	<a href="http://www.wago.com/2002-407/000-006">www.wago.com/2002-407/000-006</a>
	<b>Obj. č.: 2002-408</b> Hřebenový můstek; Izolováno; 8×; Jmenovitý proud 25 A; Světle šedá	<a href="http://www.wago.com/2002-408">www.wago.com/2002-408</a>
	<b>Obj. č.: 2002-408/000-005</b> Hřebenový můstek; Izolováno; 8×; Jmenovitý proud 25 A; Červená	<a href="http://www.wago.com/2002-408/000-005">www.wago.com/2002-408/000-005</a>
	<b>Obj. č.: 2002-408/000-006</b> Hřebenový můstek; Izolováno; 8×; Jmenovitý proud 25 A; Modrá	<a href="http://www.wago.com/2002-408/000-006">www.wago.com/2002-408/000-006</a>
	<b>Obj. č.: 2002-409</b> Hřebenový můstek; Izolováno; 9×; Jmenovitý proud 25 A; Světle šedá	<a href="http://www.wago.com/2002-409">www.wago.com/2002-409</a>
	<b>Obj. č.: 2002-409/000-005</b> Hřebenový můstek; Izolováno; 9×; Jmenovitý proud 25 A; Červená	<a href="http://www.wago.com/2002-409/000-005">www.wago.com/2002-409/000-005</a>
	<b>Obj. č.: 2002-409/000-006</b> Hřebenový můstek; Izolováno; 9×; Jmenovitý proud 25 A; Modrá	<a href="http://www.wago.com/2002-409/000-006">www.wago.com/2002-409/000-006</a>
	<b>Obj. č.: 2002-410</b> Hřebenový můstek; Izolováno; 10×; Jmenovitý proud 25 A; Světle šedá	<a href="http://www.wago.com/2002-410">www.wago.com/2002-410</a>
	<b>Obj. č.: 2002-410/000-005</b> Hřebenový můstek; Izolováno; 10×; Jmenovitý proud 25 A; Červená	<a href="http://www.wago.com/2002-410/000-005">www.wago.com/2002-410/000-005</a>
	<b>Obj. č.: 2002-410/000-006</b> Hřebenový můstek; Izolováno; 10×; Jmenovitý proud 25 A; Modrá	<a href="http://www.wago.com/2002-410/000-006">www.wago.com/2002-410/000-006</a>
	<b>Obj. č.: 2002-423</b> Příčný můstek pro nekonečné můstkové propojování; Izolováno; z 1 na 3; Jmenovitý proud 25 A; Světle šedá	<a href="http://www.wago.com/2002-423">www.wago.com/2002-423</a>
	<b>Obj. č.: 2002-423/000-005</b> Příčný můstek pro nekonečné můstkové propojování; Izolováno; z 1 na 3; Jmenovitý proud 25 A; Červená	<a href="http://www.wago.com/2002-423/000-005">www.wago.com/2002-423/000-005</a>

	<b>Obj. č.: 2002-423/000-006</b> Příčný můstek pro nekonečné můstkové propojování; Izolováno; z 1 na 3; Jmenovitý proud 25 A; Modrá	<a href="http://www.wago.com/2002-423/000-006">www.wago.com/2002-423/000-006</a>
	<b>Obj. č.: 2002-433</b> Hřebenový můstek; Izolováno; z 1 na 3; Jmenovitý proud 25 A; Světle šedá	<a href="http://www.wago.com/2002-433">www.wago.com/2002-433</a>
	<b>Obj. č.: 2002-434</b> Hřebenový můstek; Izolováno; Z 1 na 4; Jmenovitý proud 25 A; Světle šedá	<a href="http://www.wago.com/2002-434">www.wago.com/2002-434</a>
	<b>Obj. č.: 2002-435</b> Hřebenový můstek; Izolováno; Z 1 na 5; Jmenovitý proud 25 A; Světle šedá	<a href="http://www.wago.com/2002-435">www.wago.com/2002-435</a>
	<b>Obj. č.: 2002-436</b> Hřebenový můstek; Izolováno; Z 1 na 6; Jmenovitý proud 25 A; Světle šedá	<a href="http://www.wago.com/2002-436">www.wago.com/2002-436</a>
	<b>Obj. č.: 2002-437</b> Hřebenový můstek; Izolováno; Z 1 na 7; Jmenovitý proud 25 A; Světle šedá	<a href="http://www.wago.com/2002-437">www.wago.com/2002-437</a>
	<b>Obj. č.: 2002-438</b> Hřebenový můstek; Izolováno; Z 1 na 8; Jmenovitý proud 25 A; Světle šedá	<a href="http://www.wago.com/2002-438">www.wago.com/2002-438</a>
	<b>Obj. č.: 2002-439</b> Hřebenový můstek; Izolováno; Z 1 na 9; Jmenovitý proud 25 A; Světle šedá	<a href="http://www.wago.com/2002-439">www.wago.com/2002-439</a>
	<b>Obj. č.: 2002-440</b> Hřebenový můstek; Izolováno; Z 1 na 10; Jmenovitý proud 25 A; Světle šedá	<a href="http://www.wago.com/2002-440">www.wago.com/2002-440</a>
	<b>Obj. č.: 2002-472</b> Stupňovitý můstek; Izolováno; 2x; Jmenovitý proud 25 A; Vhodný k řadovým svorkám řad 2002 a 2003; Světle šedá	<a href="http://www.wago.com/2002-472">www.wago.com/2002-472</a>
	<b>Obj. č.: 2002-473</b> Stupňovitý můstek; Izolováno; 3x; Jmenovitý proud 25 A; Vhodný k řadovým svorkám řad 2002 a 2003; Světle šedá	<a href="http://www.wago.com/2002-473">www.wago.com/2002-473</a>
	<b>Obj. č.: 2002-473/011-000</b> Konfekcionovaný stupňovitý můstek; Izolováno; 2x (1-3); Jmenovitý proud 25 A; S hroty vylomenými z výroby a potlačeným spínáním; Světle šedá	<a href="http://www.wago.com/2002-473/011-000">www.wago.com/2002-473/011-000</a>
	<b>Obj. č.: 2002-474</b> Stupňovitý můstek; Izolováno; 4x; Jmenovitý proud 25 A; Vhodný k řadovým svorkám řad 2002 a 2003; Světle šedá	<a href="http://www.wago.com/2002-474">www.wago.com/2002-474</a>
	<b>Obj. č.: 2002-475</b> Stupňovitý můstek; Izolováno; 5x; Jmenovitý proud 25 A; Vhodný k řadovým svorkám řad 2002 a 2003; Světle šedá	<a href="http://www.wago.com/2002-475">www.wago.com/2002-475</a>
	<b>Obj. č.: 2002-475/011-000</b> Konfekcionovaný stupňovitý můstek; Izolováno; 3x (1-3-5); Jmenovitý proud 25 A; S hroty vylomenými z výroby a potlačeným spínáním; Světle šedá	<a href="http://www.wago.com/2002-475/011-000">www.wago.com/2002-475/011-000</a>
	<b>Obj. č.: 2002-476</b> Stupňovitý můstek; Izolováno; 6x; Jmenovitý proud 25 A; Vhodný k řadovým svorkám řad 2002 a 2003; Světle šedá	<a href="http://www.wago.com/2002-476">www.wago.com/2002-476</a>
	<b>Obj. č.: 2002-477</b> Stupňovitý můstek; Izolováno; 7x; Jmenovitý proud 25 A; Vhodný k řadovým svorkám řad 2002 a 2003; Světle šedá	<a href="http://www.wago.com/2002-477">www.wago.com/2002-477</a>

Obj. č.: 2002-477/011-000



Konfekcionovaný stupňovitý můstek; Izolováno; 1-3-5-7; Jmenovitý proud 25 A; S hroty vylomenými z výroby a potlačeným spínáním; Světle šedá

[www.wago.com/2002-477/011-000](http://www.wago.com/2002-477/011-000)



**Obj. č.: 2002-478**

Stupňovitý můstek; Izolováno; 8x; Jmenovitý proud 25 A; Vhodný k řadovým svorkám řad 2002 a 2003; Světle šedá

[www.wago.com/2002-478](http://www.wago.com/2002-478)



**Obj. č.: 2002-479**

Stupňovitý můstek; Izolováno; 9x; Jmenovitý proud 25 A; Vhodný k řadovým svorkám řad 2002 a 2003; Světle šedá

[www.wago.com/2002-479](http://www.wago.com/2002-479)

**Obj. č.: 2002-479/011-000**

Konfekcionovaný stupňovitý můstek; Izolováno; 1-3-5-7-9; Jmenovitý proud 25 A; S hroty vylomenými z výroby a potlačeným spínáním; Světle šedá

[www.wago.com/2002-479/011-000](http://www.wago.com/2002-479/011-000)



**Obj. č.: 2002-480**

Stupňovitý můstek; Izolováno; 10x; Jmenovitý proud 25 A; Vhodný k řadovým svorkám řad 2002 a 2003; Světle šedá

[www.wago.com/2002-480](http://www.wago.com/2002-480)



**Obj. č.: 2002-481**

Stupňovitý můstek; Izolováno; 11x; Jmenovitý proud 25 A; Vhodný k řadovým svorkám řad 2002 a 2003; Světle šedá

[www.wago.com/2002-481](http://www.wago.com/2002-481)

**Obj. č.: 2002-481/011-000**

Konfekcionovaný stupňovitý můstek; Izolováno; 1-3-5-7-9-11; Jmenovitý proud 25 A; S hroty vylomenými z výroby a potlačeným spínáním; Světle šedá

[www.wago.com/2002-481/011-000](http://www.wago.com/2002-481/011-000)



**Obj. č.: 2002-482**

Stupňovitý můstek; Izolováno; 12x; Jmenovitý proud 25 A; Vhodný k řadovým svorkám řad 2002 a 2003; Světle šedá

[www.wago.com/2002-482](http://www.wago.com/2002-482)



**Obj. č.: 2002-492**

Dvoupatrový vertikální můstek; Izolováno; Světle šedá

[www.wago.com/2002-492](http://www.wago.com/2002-492)



**Obj. č.: 2002-492/000-012**

Dvoupatrový vertikální můstek; Izolováno; Oranžová

[www.wago.com/2002-492/000-012](http://www.wago.com/2002-492/000-012)



**Obj. č.: 2002-493**

Trojúrovňový vertikální můstek; Izolováno; Světle šedá

[www.wago.com/2002-493](http://www.wago.com/2002-493)



**Obj. č.: 2009-412**

Vodičový můstek; Izolováno; L = 60 mm; Průřez vedení 1,5 mm<sup>2</sup>; Vhodný k řadovým svorkám řad 2001, 2002, 2003 a 2022; Černá

[www.wago.com/2009-412](http://www.wago.com/2009-412)



**Obj. č.: 2009-414**

Vodičový můstek; Izolováno; L = 110 mm; Průřez vedení 1,5 mm<sup>2</sup>; Vhodný k řadovým svorkám řad 2001, 2002, 2003 a 2022; Černá

[www.wago.com/2009-414](http://www.wago.com/2009-414)



**Obj. č.: 2009-414/000-005**

Vodičový můstek; Izolováno; L = 110 mm; Průřez vedení 1,5 mm<sup>2</sup>; Vhodný k řadovým svorkám řad 2001, 2002, 2003 a 2022; Červená

[www.wago.com/2009-414/000-005](http://www.wago.com/2009-414/000-005)



**Obj. č.: 2009-414/000-006**

Vodičový můstek; Izolováno; L = 110 mm; Průřez vedení 1,5 mm<sup>2</sup>; Vhodný k řadovým svorkám řad 2001, 2002, 2003 a 2022; Modrá

[www.wago.com/2009-414/000-006](http://www.wago.com/2009-414/000-006)



**Obj. č.: 2009-416**

Vodičový můstek; Izolováno; L = 250 mm; Průřez vedení 1,5 mm<sup>2</sup>; Vhodný k řadovým svorkám řad 2001, 2002, 2003 a 2022; Černá

[www.wago.com/2009-416](http://www.wago.com/2009-416)

**Obj. č.: 210-103**

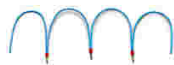

Vícenásobný vodičový můstek; Izolováno; 50 přípojek; Černá

[www.wago.com/210-103](http://www.wago.com/210-103)

Obj. č.: 210-123

Vícenásobný vodičový můstek; Izolováno; 50 přípojek

[www.wago.com/210-123](http://www.wago.com/210-123)

## ferrule



Obj. č.: 216-241

Ferrule; Sleeve for 0.5 mm<sup>2</sup> / 20 AWG; insulated; electro-tin plated; electrolytic copper; gastight crimped; acc. to DIN 46228, Part 4/09.90; white[www.wago.com/216-241](http://www.wago.com/216-241)

Obj. č.: 216-242

Ferrule; Sleeve for 0.75 mm<sup>2</sup> / 18 AWG; insulated; electro-tin plated; electrolytic copper; gastight crimped; acc. to DIN 46228, Part 4/09.90; gray[www.wago.com/216-242](http://www.wago.com/216-242)

Obj. č.: 216-243

Dutinka; Objímka na 1 mm<sup>2</sup> / AWG 18; S plastovým límcem; Galvanicky pocínováno; Elektrolytická měď; Plynotěsně osazena; Dle DIN 46228, část 4/09.90; Červená[www.wago.com/216-243](http://www.wago.com/216-243)

Obj. č.: 216-244

Dutinka; Objímka na 1,5 mm<sup>2</sup> / AWG 16; S plastovým límcem; Galvanicky pocínováno; Elektrolytická měď; Plynotěsně osazena; Dle DIN 46228, část 4/09.90; Černá[www.wago.com/216-244](http://www.wago.com/216-244)

Obj. č.: 216-246

Dutinka; Objímka na 2,5 mm<sup>2</sup> / AWG 14; S plastovým límcem; Galvanicky pocínováno; Elektrolytická měď; Plynotěsně osazena; Dle DIN 46228, část 4/09.90; Modrá[www.wago.com/216-246](http://www.wago.com/216-246)

Obj. č.: 216-262

Ferrule; Sleeve for 0.75 mm<sup>2</sup> / 18 AWG; insulated; electro-tin plated; electrolytic copper; gastight crimped; acc. to DIN 46228, Part 4/09.90; gray[www.wago.com/216-262](http://www.wago.com/216-262)

Obj. č.: 216-263

Dutinka; Objímka na 1 mm<sup>2</sup> / AWG 18; S plastovým límcem; Galvanicky pocínováno; Elektrolytická měď; Plynotěsně osazena; Dle DIN 46228, část 4/09.90; Červená[www.wago.com/216-263](http://www.wago.com/216-263)

Obj. č.: 216-264

Dutinka; Objímka na 1,5 mm<sup>2</sup> / AWG 16; S plastovým límcem; Galvanicky pocínováno; Elektrolytická měď; Plynotěsně osazena; Dle DIN 46228, část 4/09.90; Černá[www.wago.com/216-264](http://www.wago.com/216-264)

Obj. č.: 216-266

Dutinka; Objímka na 2,5 mm<sup>2</sup> / AWG 14; S plastovým límcem; Galvanicky pocínováno; Elektrolytická měď; Plynotěsně osazena; Dle DIN 46228, část 4/09.90; Modrá[www.wago.com/216-266](http://www.wago.com/216-266)

## Ke stažení

## Documentation

## Additional Information

Technical explanations	03-Apr-2019	pdf 2,1 MB	Stáhnout
------------------------	-------------	---------------	----------

## CAD/CAE-Data

## CAD data

2D/3D Models 2002-3211/1000-411	URL	Stáhnout
---------------------------------	-----	----------

## CAE data

EPLAN Data Portal 2002-3211/1000-411	Stáhnout
--------------------------------------	----------

## Handling Instructions

### Inserting a conductor

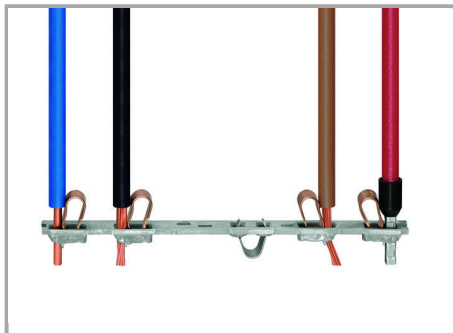

All conductor types at a glance

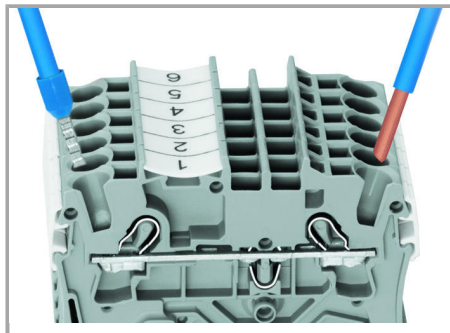

Terminating solid and ferruled conductors via push-in connection.

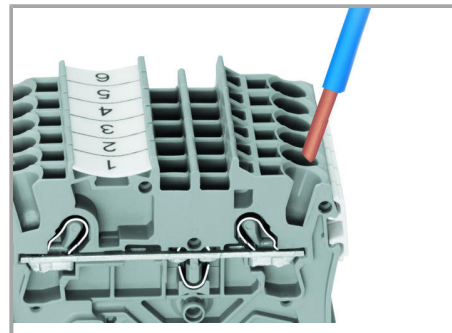

Inserting conductors via push-in termination.

**Solid conductors** with cross-sections from either one size above, or up to two sizes below, the rated cross-section can be simply pushed in – no tools needed.

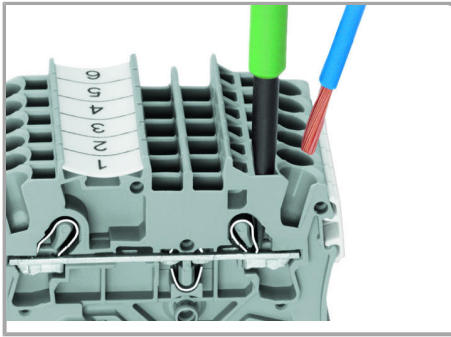

Inserting a conductor via operating tool.

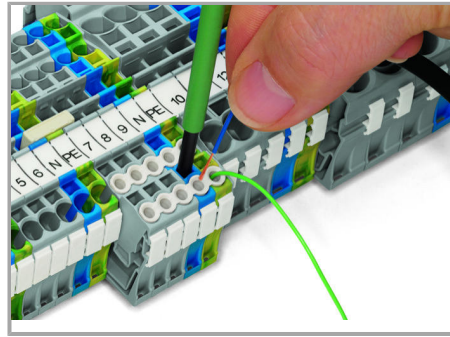

Conductor termination – Insulation stop.

Connecting fine-stranded conductors without ferrules, or small cross-sectional conductors that cannot be pushed in, is performed similarly to the original CAGE CLAMP® – just use an operating tool.

#### The smart feature:

To open the clamp, the operating tool is inserted vertically. The conductor entry is less than 15 degrees for easier wiring.

#### Jumpered

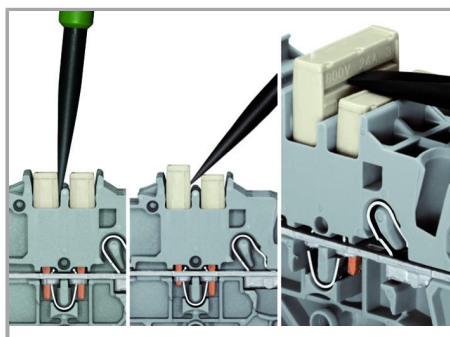
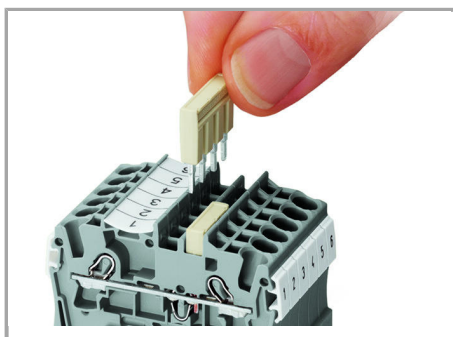

The push-in type jumper bar system is based on the common plug and socket principle. Each terminal block is spring-loaded with a double socket and a resilient CrNi steel spring. The jumper contact material is pure electrolytic copper, which allows for an extremely small design capable of carrying the full-rated current of the terminal block. Ground terminal blocks can also be commoned using the same jumper system. Custom jumpers are created by breaking and removing jumper contacts (2000, 2001, 2002, 2004 Series).

#### Removing a push-in type jumper bar.

Insert the operating tool between the jumper and the partition wall of the dual jumper slots, then lift up the jumper.

Place the operating tool in the center of jumpers up to five contacts (see above), or alternately on both sides for jumpers with more than five contacts.

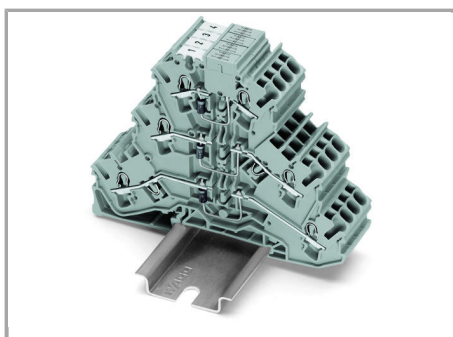

Triple-deck diode terminal blocks were specifically developed for custom diode circuits, such as lamp test and collective fault signal circuits.

These terminal blocks provide high-density wiring in a width of just 5.2 mm.

Push-in type jumper bars provide additional options for custom circuit design.

#### Marking

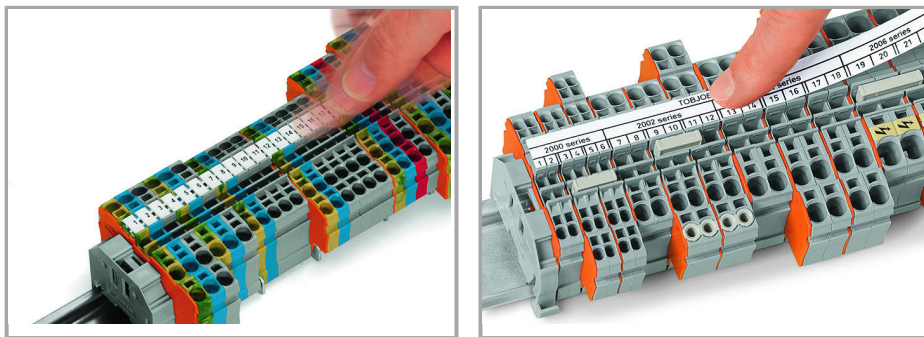

Snapping WMB Inline markers into marker slots.

## Produktová rodina

### TOPJOB® S

TOPJOB® S: In various industrial applications and modern building installations, WAGO's wide and versatile range of rail-mount terminal blocks provides more than just reliable electrical connections.

[Zobrazit všechny produkty z rodiny](#)

Změny vyhrazeny.

WAGO Elektro spol. sr. o.  
Rozvodova 1116/36  
143 00 Praha 12 - Modřany  
Tel.: +420 261 090 143  
Email: [info.cz@wago.com](mailto:info.cz@wago.com), [wago-cz@wago.com](mailto:wago-cz@wago.com)

Máte otázky ohledně našich produktů?  
Kdykoli nám zavolejte na číslo +420 261 090 143.