

Datový list | Objednací číslo: 2002-2707/999-950

Dvoupatrová svorka; 4vodičová svorka pro ochranný vodič; PE; Bez držáku popisu; Vhodná pro aplikace Ex e II; Interní propojení; Na DIN lištu 35 × 15 a 35 × 7,5; 2,5 mm²; Push-in CAGE CLAMP®; 2,50 mm²; Zeleno-žlutá

www.wago.com/2002-2707/999-950

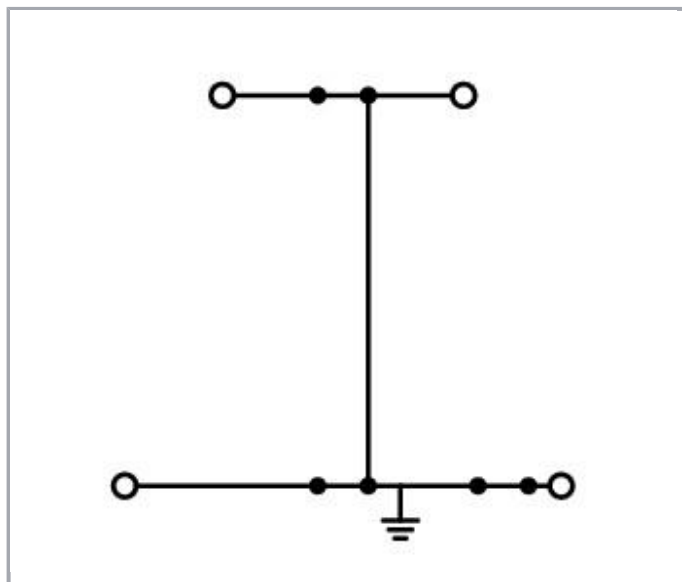
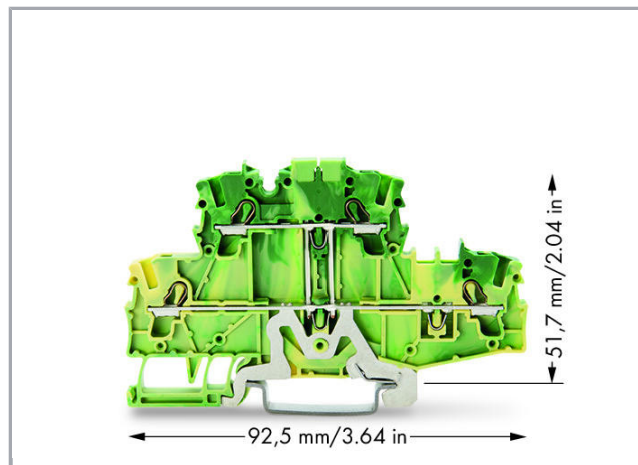
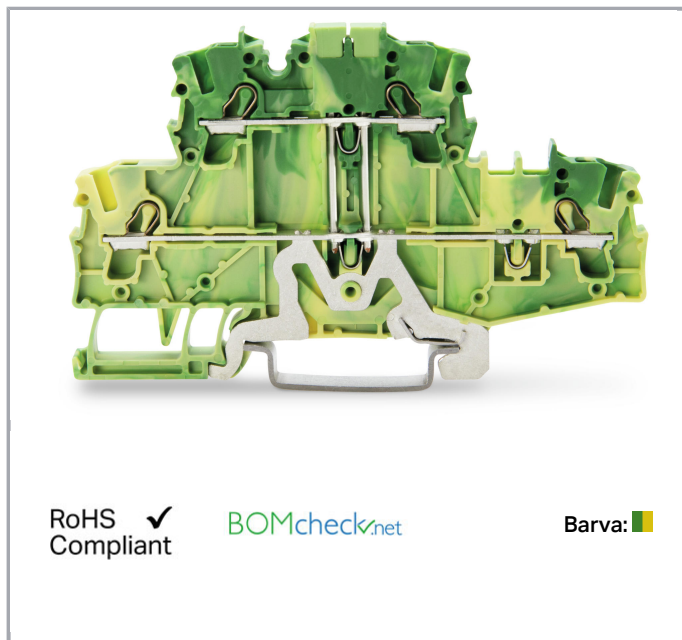

Data

Elektrické parametry

Ratings per IEC/EN 60664-1

Legenda (návrhové hodnoty)

(III / 3) ≙ kategorie přepětí III / stupeň znečištění 3



Údaje o připojení

Připojovací technika	Push-in CAGE CLAMP®
Způsob ovládání	Přímé zasunutí Ovládací nástroj
Materiály připojitelných vodičů	Měď
Jmenovitý průřez	2,5 mm ²
Plný vodič	0,25 ... 4 mm ² / 22 ... 12 AWG
Plný vodič, připojení přímým zasunutím	0,75 ... 4 mm ² / 18 ... 12 AWG
Jemně laněný vodič	0,25 ... 4 mm ² / 22 ... 12 AWG
Jemně laněný vodič s dutinkou, připojení přímým zasunutím, od	0,75 mm ² / 18 AWG
Délka odizolování	10 ... 12 mm / 0.39 ... 0.47 palec
Celkový počet kontaktních míst	4
Celkový počet potenciálů	1
Počet úrovní	2
Způsob zapojení	čelní připojení
Upozornění (průřez vodiče)	Depending on the conductor characteristic, a conductor with a smaller cross section can also be inserted via push-in termination.

Geometrické údaje

Šířka	5,2 mm / 0.205 inch
Výška od horní hrany lišty DIN 35	51,7 mm / 2.035 inch
Hloubka	92,5 mm / 3.642 inch

Mechanické parametry

Provedení	Horizontální provedení
Způsob montáže	Lišta DIN 35
Popis potenciálu	PE
Úroveň popisování	Středový/boční popis

Údaje o materiálu

barva	Zeleno-žlutá
Izolační materiál	Polyamid 66 (PA 66)
Hmotnost	16.48 g

Obchodní údaje

Druh balení	BOX
Country of origin	DE
GTIN	4055143622592
Customs Tariff No.	85369010000

Atesty/certifikáty



Atesty pro použití v prostředí s nebezpečím výbuchu

Logo	Schválení	Doplňkový text schválení	Název certifikátu
	AEx Underwriters Laboratories Inc.	UL 60079	20190704-E185892

Specifické atesty jednotlivých států

Logo	Schválení	Doplňkový text schválení	Název certifikátu
	KEMA/KEUR DEKRA Certification B.V.	EN 60947	71-107687

Atesty UL

Logo	Schválení	Doplňkový text schválení	Název certifikátu
	cURus Underwriters Laboratories Inc.	UL 1059	E 45172
	UR DEKRA Certification B.V.	EN 60947	NTR NL 7730

Kompatibilní produkty

















Protective Warning Marker

















	Obj. č.: 2002-115 Výstražný kryt; S černým symbolem blesku; Pro 5 svorek; Žlutá	www.wago.com/2002-115
--	--	--

General accessories















	Obj. č.: 2002-121 Adaptér	www.wago.com/2002-121
--	------------------------------	--

Jumper















	Obj. č.: 2002-400 Příčný můstek pro nekonečné můstkové propojování; Izolováno; 2×; Jmenovitý proud 25 A; Světle šedá	www.wago.com/2002-400
	Obj. č.: 2002-402 Hřebenový můstek; Izolováno; 2×; Jmenovitý proud 25 A; Světle šedá	www.wago.com/2002-402
	Obj. č.: 2002-402/000-005 Hřebenový můstek; Izolováno; 2×; Jmenovitý proud 25 A; Červená	www.wago.com/2002-402/000-005
	Obj. č.: 2002-402/000-006 Hřebenový můstek; Izolováno; 2×; Jmenovitý proud 25 A; Modrá	www.wago.com/2002-402/000-006
	Obj. č.: 2002-403 Hřebenový můstek; Izolováno; 3×; Jmenovitý proud 25 A; Světle šedá	www.wago.com/2002-403
	Obj. č.: 2002-403/000-005 Hřebenový můstek; Izolováno; 3×; Jmenovitý proud 25 A; Červená	www.wago.com/2002-403/000-005
	Obj. č.: 2002-403/000-006 Hřebenový můstek; Izolováno; 3×; Jmenovitý proud 25 A; Modrá	www.wago.com/2002-403/000-006
	Obj. č.: 2002-404 Hřebenový můstek; Izolováno; 4×; Jmenovitý proud 25 A; Světle šedá	www.wago.com/2002-404
	Obj. č.: 2002-404/000-005 Hřebenový můstek; Izolováno; 4×; Jmenovitý proud 25 A; Červená	www.wago.com/2002-404/000-005
	Obj. č.: 2002-404/000-006 Hřebenový můstek; Izolováno; 4×; Jmenovitý proud 25 A; Modrá	www.wago.com/2002-404/000-006
	Obj. č.: 2002-405 Hřebenový můstek; Izolováno; 5×; Jmenovitý proud 25 A; Světle šedá	www.wago.com/2002-405
	Obj. č.: 2002-405/000-005 Hřebenový můstek; Izolováno; 5×; Jmenovitý proud 25 A; Červená	www.wago.com/2002-405/000-005
	Obj. č.: 2002-405/000-006 Hřebenový můstek; Izolováno; 5×; Jmenovitý proud 25 A; Modrá	www.wago.com/2002-405/000-006
	Obj. č.: 2002-405/011-000 Hvězdicový můstek; Izolováno; 3× (1-3-5); IN = IN svorky; Světle šedá	www.wago.com/2002-405/011-000
	Obj. č.: 2002-406 Hřebenový můstek; Izolováno; 6×; Jmenovitý proud 25 A; Světle šedá	www.wago.com/2002-406
	Obj. č.: 2002-406/000-005 Hřebenový můstek; Izolováno; 6×; Jmenovitý proud 25 A; Červená	www.wago.com/2002-406/000-005

















	Obj. č.: 2002-406/000-006 Hřebenový můstek; Izolováno; 6×; Jmenovitý proud 25 A; Modrá	www.wago.com/2002-406/000-006
	Obj. č.: 2002-406/020-000 Trojúhelníkový můstek; Izolováno; 1-2 3-4 5-6; IN = IN svorky; Světle šedá	www.wago.com/2002-406/020-000
	Obj. č.: 2002-407 Hřebenový můstek; Izolováno; 7×; Jmenovitý proud 25 A; Světle šedá	www.wago.com/2002-407
	Obj. č.: 2002-407/000-005 Hřebenový můstek; Izolováno; 7×; Jmenovitý proud 25 A; Červená	www.wago.com/2002-407/000-005
	Obj. č.: 2002-407/000-006 Hřebenový můstek; Izolováno; 7×; Jmenovitý proud 25 A; Modrá	www.wago.com/2002-407/000-006
	Obj. č.: 2002-408 Hřebenový můstek; Izolováno; 8×; Jmenovitý proud 25 A; Světle šedá	www.wago.com/2002-408
	Obj. č.: 2002-408/000-005 Hřebenový můstek; Izolováno; 8×; Jmenovitý proud 25 A; Červená	www.wago.com/2002-408/000-005
	Obj. č.: 2002-408/000-006 Hřebenový můstek; Izolováno; 8×; Jmenovitý proud 25 A; Modrá	www.wago.com/2002-408/000-006
	Obj. č.: 2002-409 Hřebenový můstek; Izolováno; 9×; Jmenovitý proud 25 A; Světle šedá	www.wago.com/2002-409
	Obj. č.: 2002-409/000-005 Hřebenový můstek; Izolováno; 9×; Jmenovitý proud 25 A; Červená	www.wago.com/2002-409/000-005
	Obj. č.: 2002-409/000-006 Hřebenový můstek; Izolováno; 9×; Jmenovitý proud 25 A; Modrá	www.wago.com/2002-409/000-006
	Obj. č.: 2002-410 Hřebenový můstek; Izolováno; 10×; Jmenovitý proud 25 A; Světle šedá	www.wago.com/2002-410
	Obj. č.: 2002-410/000-005 Hřebenový můstek; Izolováno; 10×; Jmenovitý proud 25 A; Červená	www.wago.com/2002-410/000-005
	Obj. č.: 2002-410/000-006 Hřebenový můstek; Izolováno; 10×; Jmenovitý proud 25 A; Modrá	www.wago.com/2002-410/000-006
	Obj. č.: 2002-423 Příčný můstek pro nekonečné můstkové propojování; Izolováno; z 1 na 3; Jmenovitý proud 25 A; Světle šedá	www.wago.com/2002-423
	Obj. č.: 2002-423/000-005 Příčný můstek pro nekonečné můstkové propojování; Izolováno; z 1 na 3; Jmenovitý proud 25 A; Červená	www.wago.com/2002-423/000-005















	Obj. č.: 2002-423/000-006 Příčný můstek pro nekonečné můstkové propojování; Izolováno; z 1 na 3; Jmenovitý proud 25 A; Modrá	www.wago.com/2002-423/000-006
	Obj. č.: 2002-433 Hřebenový můstek; Izolováno; z 1 na 3; Jmenovitý proud 25 A; Světle šedá	www.wago.com/2002-433
	Obj. č.: 2002-434 Hřebenový můstek; Izolováno; Z 1 na 4; Jmenovitý proud 25 A; Světle šedá	www.wago.com/2002-434
	Obj. č.: 2002-435 Hřebenový můstek; Izolováno; Z 1 na 5; Jmenovitý proud 25 A; Světle šedá	www.wago.com/2002-435
	Obj. č.: 2002-436 Hřebenový můstek; Izolováno; Z 1 na 6; Jmenovitý proud 25 A; Světle šedá	www.wago.com/2002-436
	Obj. č.: 2002-437 Hřebenový můstek; Izolováno; Z 1 na 7; Jmenovitý proud 25 A; Světle šedá	www.wago.com/2002-437
	Obj. č.: 2002-438 Hřebenový můstek; Izolováno; Z 1 na 8; Jmenovitý proud 25 A; Světle šedá	www.wago.com/2002-438
	Obj. č.: 2002-439 Hřebenový můstek; Izolováno; Z 1 na 9; Jmenovitý proud 25 A; Světle šedá	www.wago.com/2002-439
	Obj. č.: 2002-440 Hřebenový můstek; Izolováno; Z 1 na 10; Jmenovitý proud 25 A; Světle šedá	www.wago.com/2002-440
	Obj. č.: 2002-472 Stupňovitý můstek; Izolováno; 2×; Jmenovitý proud 25 A; Vhodný k řadovým svorkám řad 2002 a 2003; Světle šedá	www.wago.com/2002-472
	Obj. č.: 2002-473 Stupňovitý můstek; Izolováno; 3×; Jmenovitý proud 25 A; Vhodný k řadovým svorkám řad 2002 a 2003; Světle šedá	www.wago.com/2002-473
	Obj. č.: 2002-473/011-000 Konfekcionovaný stupňovitý můstek; Izolováno; 2× (1-3); Jmenovitý proud 25 A; S hroty vylomenými z výroby a potlačeným spínáním; Světle šedá	www.wago.com/2002-473/011-000
	Obj. č.: 2002-474 Stupňovitý můstek; Izolováno; 4×; Jmenovitý proud 25 A; Vhodný k řadovým svorkám řad 2002 a 2003; Světle šedá	www.wago.com/2002-474
	Obj. č.: 2002-475 Stupňovitý můstek; Izolováno; 5×; Jmenovitý proud 25 A; Vhodný k řadovým svorkám řad 2002 a 2003; Světle šedá	www.wago.com/2002-475
	Obj. č.: 2002-475/011-000 Konfekcionovaný stupňovitý můstek; Izolováno; 3× (1-3-5); Jmenovitý proud 25 A; S hroty vylomenými z výroby a potlačeným spínáním; Světle šedá	www.wago.com/2002-475/011-000
	Obj. č.: 2002-476 Stupňovitý můstek; Izolováno; 6×; Jmenovitý proud 25 A; Vhodný k řadovým svorkám řad 2002 a 2003; Světle šedá	www.wago.com/2002-476
	Obj. č.: 2002-477 Stupňovitý můstek; Izolováno; 7×; Jmenovitý proud 25 A; Vhodný k řadovým svorkám řad 2002 a 2003; Světle šedá	www.wago.com/2002-477
	Obj. č.: 2002-477/011-000 Konfekcionovaný stupňovitý můstek; Izolováno; 1-3-5-7; Jmenovitý proud 25 A; S hroty vylomenými z výroby a potlačeným spínáním; Světle šedá	www.wago.com/2002-477/011-000

	Obj. č.: 2002-478 Stupňovitý můstek; Izolováno; 8×; Jmenovitý proud 25 A; Vhodný k řadovým svorkám řad 2002 a 2003; Světle šedá	www.wago.com/2002-478
	Obj. č.: 2002-479 Stupňovitý můstek; Izolováno; 9×; Jmenovitý proud 25 A; Vhodný k řadovým svorkám řad 2002 a 2003; Světle šedá	www.wago.com/2002-479
	Obj. č.: 2002-479/011-000 Konfekcionovaný stupňovitý můstek; Izolováno; 1-3-5-7-9; Jmenovitý proud 25 A; S hroty vylomenými z výroby a potlačeným spínáním; Světle šedá	www.wago.com/2002-479/011-000
	Obj. č.: 2002-480 Stupňovitý můstek; Izolováno; 10×; Jmenovitý proud 25 A; Vhodný k řadovým svorkám řad 2002 a 2003; Světle šedá	www.wago.com/2002-480
	Obj. č.: 2002-481 Stupňovitý můstek; Izolováno; 11×; Jmenovitý proud 25 A; Vhodný k řadovým svorkám řad 2002 a 2003; Světle šedá	www.wago.com/2002-481
	Obj. č.: 2002-481/011-000 Konfekcionovaný stupňovitý můstek; Izolováno; 1-3-5-7-9-11; Jmenovitý proud 25 A; S hroty vylomenými z výroby a potlačeným spínáním; Světle šedá	www.wago.com/2002-481/011-000
	Obj. č.: 2002-482 Stupňovitý můstek; Izolováno; 12×; Jmenovitý proud 25 A; Vhodný k řadovým svorkám řad 2002 a 2003; Světle šedá	www.wago.com/2002-482
	Obj. č.: 2002-492 Dvoupatrový vertikální můstek; Izolováno; Světle šedá	www.wago.com/2002-492
	Obj. č.: 2002-492/000-012 Dvoupatrový vertikální můstek; Izolováno; Oranžová	www.wago.com/2002-492/000-012
	Obj. č.: 2009-412 Vodičový můstek; Izolováno; L = 60 mm; Průřez vedení 1,5 mm ² ; Vhodný k řadovým svorkám řad 2001, 2002, 2003 a 2022; Černá	www.wago.com/2009-412
	Obj. č.: 2009-414 Vodičový můstek; Izolováno; L = 110 mm; Průřez vedení 1,5 mm ² ; Vhodný k řadovým svorkám řad 2001, 2002, 2003 a 2022; Černá	www.wago.com/2009-414
	Obj. č.: 2009-414/000-005 Vodičový můstek; Izolováno; L = 110 mm; Průřez vedení 1,5 mm ² ; Vhodný k řadovým svorkám řad 2001, 2002, 2003 a 2022; Červená	www.wago.com/2009-414/000-005
	Obj. č.: 2009-414/000-006 Vodičový můstek; Izolováno; L = 110 mm; Průřez vedení 1,5 mm ² ; Vhodný k řadovým svorkám řad 2001, 2002, 2003 a 2022; Modrá	www.wago.com/2009-414/000-006
	Obj. č.: 2009-416 Vodičový můstek; Izolováno; L = 250 mm; Průřez vedení 1,5 mm ² ; Vhodný k řadovým svorkám řad 2001, 2002, 2003 a 2022; Černá	www.wago.com/2009-416
	Obj. č.: 210-103 Vícenásobný vodičový můstek; Izolováno; 50 přípojek; Černá	www.wago.com/210-103
	Obj. č.: 210-123 Vícenásobný vodičový můstek; Izolováno; 50 přípojek	www.wago.com/210-123

Marking accessories

	Obj. č.: 2002-161 Adaptér	www.wago.com/2002-161
	Obj. č.: 2009-110 Popisovací páska; Na cívce; Neflexibilní; Bez potisku; Možnost naklapnutí; Bílá	www.wago.com/2009-110
	Obj. č.: 2009-115 WMB Inline; Pro Smart Printer; Na cívce; Flexibilní, 5–5,2 mm; Bez potisku; Možnost naklapnutí; Bílá	www.wago.com/2009-115
	Obj. č.: 2009-115/000-002 WMB Inline; Pro Smart Printer; Na cívce; Flexibilní, 5–5,2 mm; Bez potisku; Možnost naklapnutí; Žlutá	www.wago.com/2009-115/000-002
	Obj. č.: 2009-115/000-005 WMB Inline; Pro Smart Printer; Na cívce; Flexibilní, 5–5,2 mm; Bez potisku; Možnost naklapnutí; Červená	www.wago.com/2009-115/000-005
	Obj. č.: 2009-115/000-006 WMB Inline; Pro Smart Printer; Na cívce; Flexibilní, 5–5,2 mm; Bez potisku; Možnost naklapnutí; Modrá	www.wago.com/2009-115/000-006
	Obj. č.: 2009-115/000-007 WMB Inline; Pro Smart Printer; Na cívce; Flexibilní, 5–5,2 mm; Bez potisku; Možnost naklapnutí; Šedá	www.wago.com/2009-115/000-007
	Obj. č.: 2009-115/000-012 WMB Inline; Pro Smart Printer; Na cívce; Flexibilní, 5–5,2 mm; Bez potisku; Možnost naklapnutí; Oranžová	www.wago.com/2009-115/000-012
	Obj. č.: 2009-115/000-017 WMB Inline; Pro Smart Printer; Na cívce; Flexibilní, 5–5,2 mm; Bez potisku; Možnost naklapnutí; Světle zelená	www.wago.com/2009-115/000-017
	Obj. č.: 2009-115/000-023 WMB Inline; Pro Smart Printer; Na cívce; Flexibilní, 5–5,2 mm; Bez potisku; Možnost naklapnutí; Zelená	www.wago.com/2009-115/000-023
	Obj. č.: 2009-115/000-024 WMB Inline; Pro Smart Printer; Na cívce; Flexibilní, 5–5,2 mm; Bez potisku; Možnost naklapnutí; Fialová	www.wago.com/2009-115/000-024
	Obj. č.: 2009-145 Mini-WSB Inline; Pro Smart Printer; Na cívce; Flexibilní, 5–5,2 mm; Bez potisku; Možnost naklapnutí; Bílá	www.wago.com/2009-145
	Obj. č.: 2009-145/000-002 Mini-WSB Inline; Pro Smart Printer; Na cívce; Flexibilní, 5–5,2 mm; Bez potisku; Možnost naklapnutí; Žlutá	www.wago.com/2009-145/000-002
	Obj. č.: 2009-145/000-005 Mini-WSB Inline; Pro Smart Printer; Na cívce; Flexibilní, 5–5,2 mm; Bez potisku; Možnost naklapnutí; Červená	www.wago.com/2009-145/000-005
	Obj. č.: 2009-145/000-006 Mini-WSB Inline; Pro Smart Printer; Na cívce; Flexibilní, 5–5,2 mm; Bez potisku; Možnost naklapnutí; Modrá	www.wago.com/2009-145/000-006
	Obj. č.: 2009-145/000-007 Mini-WSB Inline; Pro Smart Printer; Na cívce; Flexibilní, 5–5,2 mm; Bez potisku; Možnost naklapnutí;	

	Šedá	www.wago.com/2009-145/000-007
	Obj. č.: 2009-145/000-012 Mini-WSB Inline; Pro Smart Printer; Na cívce; Flexibilní, 5–5,2 mm; Bez potisku; Možnost naklapnutí; Oranžová	www.wago.com/2009-145/000-012
	Obj. č.: 2009-145/000-023 Mini-WSB Inline; Pro Smart Printer; Na cívce; Flexibilní, 5–5,2 mm; Bez potisku; Možnost naklapnutí; Zelená	www.wago.com/2009-145/000-023
	Obj. č.: 2009-145/000-024 Mini-WSB Inline; Pro Smart Printer; Na cívce; Flexibilní, 5–5,2 mm; Bez potisku; Možnost naklapnutí; Fialová	www.wago.com/2009-145/000-024
	Obj. č.: 2009-191 Nosič skupinového označení	www.wago.com/2009-191
	Obj. č.: 2009-192 Nosič skupinového označení	www.wago.com/2009-192
	Obj. č.: 2009-193 Nosič skupinového označení	www.wago.com/2009-193
	Obj. č.: 2009-198 Adaptér	www.wago.com/2009-198
	Obj. č.: 248-501 Systém rychlého popisování Mini-WSB; Bez potisku; Šířka štítků 5 mm; 10 řad po 10 štítcích na každé kartě	www.wago.com/248-501
	Obj. č.: 248-501/000-002 Popisovací karta Mini-WSB; Jako karta; Neflexibilní; Bez potisku; Možnost naklapnutí; Žlutá	www.wago.com/248-501/000-002
	Obj. č.: 248-501/000-005 Popisovací karta Mini-WSB; Jako karta; Neflexibilní; Bez potisku; Možnost naklapnutí; Červená	www.wago.com/248-501/000-005
	Obj. č.: 248-501/000-006 Popisovací karta Mini-WSB; Jako karta; Neflexibilní; Bez potisku; Možnost naklapnutí; Modrá	www.wago.com/248-501/000-006
	Obj. č.: 248-501/000-007 Popisovací karta Mini-WSB; Jako karta; Neflexibilní; Bez potisku; Možnost naklapnutí; Šedá	www.wago.com/248-501/000-007
	Obj. č.: 248-501/000-012 Popisovací karta Mini-WSB; Jako karta; Neflexibilní; Bez potisku; Možnost naklapnutí; Oranžová	www.wago.com/248-501/000-012
	Obj. č.: 248-501/000-017 Popisovací karta Mini-WSB; Jako karta; Neflexibilní; Bez potisku; Možnost naklapnutí; Světle zelená	www.wago.com/248-501/000-017
	Obj. č.: 248-501/000-023 Popisovací karta Mini-WSB; Jako karta; Neflexibilní; Bez potisku; Možnost naklapnutí; Zelená	www.wago.com/248-501/000-023

	Obj. č.: 248-501/000-024 Popisovací karta Mini-WSB; Jako karta; Neflexibilní; Bez potisku; Možnost naklapnutí; Fialová	www.wago.com/248-501/000-024
	Obj. č.: 793-501 Popisovací karta WMB; Jako karta; Neflexibilní; Bez potisku; Možnost naklapnutí; Bílá	www.wago.com/793-501
	Obj. č.: 793-501/000-002 Popisovací karta WMB; Jako karta; Neflexibilní; Bez potisku; Možnost naklapnutí; Bílá	www.wago.com/793-501/000-002
	Obj. č.: 793-501/000-005 Popisovací karta WMB; Jako karta; Neflexibilní; Bez potisku; Možnost naklapnutí; Červená	www.wago.com/793-501/000-005
	Obj. č.: 793-501/000-006 Popisovací karta WMB; Jako karta; Neflexibilní; Bez potisku; Možnost naklapnutí; Modrá	www.wago.com/793-501/000-006
	Obj. č.: 793-501/000-007 Popisovací karta WMB; Jako karta; Neflexibilní; Bez potisku; Možnost naklapnutí; Šedá	www.wago.com/793-501/000-007
	Obj. č.: 793-501/000-012 Popisovací karta WMB; Jako karta; Neflexibilní; Bez potisku; Možnost naklapnutí; Oranžová	www.wago.com/793-501/000-012
	Obj. č.: 793-501/000-017 Popisovací karta WMB; Jako karta; Neflexibilní; Bez potisku; Možnost naklapnutí; Světle zelená	www.wago.com/793-501/000-017
	Obj. č.: 793-501/000-023 Popisovací karta WMB; Jako karta; Neflexibilní; Bez potisku; Možnost naklapnutí; Zelená	www.wago.com/793-501/000-023
	Obj. č.: 793-501/000-024 Popisovací karta WMB; Jako karta; Neflexibilní; Bez potisku; Možnost naklapnutí; Fialová	www.wago.com/793-501/000-024
	Obj. č.: 793-5501 Popisovací karta WMB; Jako karta; Pro svorky o šířce 5–17,5 mm; Flexibilní, 5–5,2 mm; Bez potisku; Možnost naklapnutí; Bílá	www.wago.com/793-5501
	Obj. č.: 793-5501/000-002 Popisovací karta WMB; Jako karta; Pro svorky o šířce 5–17,5 mm; Flexibilní, 5–5,2 mm; Bez potisku; Možnost naklapnutí; Žlutá	www.wago.com/793-5501/000-002
	Obj. č.: 793-5501/000-005 Popisovací karta WMB; Jako karta; Flexibilní, 5–5,2 mm; Bez potisku; Možnost naklapnutí; Červená	www.wago.com/793-5501/000-005
	Obj. č.: 793-5501/000-006 Popisovací karta WMB; Jako karta; Flexibilní, 5–5,2 mm; Bez potisku; Možnost naklapnutí; Modrá	www.wago.com/793-5501/000-006
	Obj. č.: 793-5501/000-007 Popisovací karta WMB; Jako karta; Flexibilní, 5–5,2 mm; Bez potisku; Možnost naklapnutí; Šedá	www.wago.com/793-5501/000-007



Obj. č.: 793-5501/000-012
Popisovací karta WMB; Jako karta; Flexibilní, 5–5,2 mm; Bez potisku; Možnost naklapnutí; Oranžová

www.wago.com/793-5501/000-012



Obj. č.: 793-5501/000-014
WMB marking card; as card; stretchable 5 - 5.2 mm; plain; snap-on type; brown

www.wago.com/793-5501/000-014



Obj. č.: 793-5501/000-017
Popisovací karta WMB; Jako karta; Flexibilní, 5–5,2 mm; Bez potisku; Možnost naklapnutí; Světle zelená

www.wago.com/793-5501/000-017



Obj. č.: 793-5501/000-023
Popisovací karta WMB; Jako karta; Flexibilní, 5–5,2 mm; Bez potisku; Možnost naklapnutí; Zelená

www.wago.com/793-5501/000-023



Obj. č.: 793-5501/000-024
Popisovací karta WMB; Jako karta; Flexibilní, 5–5,2 mm; Bez potisku; Možnost naklapnutí; Fialová

www.wago.com/793-5501/000-024

check



Obj. č.: 2002-611
Modul pro zkušební zástrčku L TOPJOB® S; Možnost řadového připojení; 1pól.; 2,50 mm²; Šedá

www.wago.com/2002-611



Obj. č.: 2002-649
Slepý modul L TOPJOB® S; Možnost řadového připojení; K přeskočení např. propojených svorek; Šedá

www.wago.com/2002-649



Obj. č.: 2009-174
Zkušební adaptér; Pro zkušební hrot o průměru 4 mm; Ke zkoušení řadových svorek TOPJOB® S; Šedá

www.wago.com/2009-174



Obj. č.: 2009-182
Zkušební odbočka; Pro max. 2,5 mm²; K připojení individuálních zkušebních vedení 0,08–2,5 mm bez použití nástrojů; Šedá

www.wago.com/2009-182

tools



Obj. č.: 210-658
Ovládací nástroj; Břit: 3,5 × 0,5 mm; S částečně izolovanou rukojetí; Úhlové provedení; Krátké

www.wago.com/210-658



Obj. č.: 210-720
Ovládací nástroj; Břit: 3,5 × 0,5 mm; S částečně izolovanou rukojetí

www.wago.com/210-720

Carrier rail



Obj. č.: 210-112
Ocelová nosná lišta; 35 × 7,5 mm; Tloušťka 1 mm; Délka 2 m; Děrovaná; Dle normy EN 60715; Šířka otvorů 25 mm; vzdálenost mezi otvory 36 mm

www.wago.com/210-112



Obj. č.: 210-113
Ocelová nosná lišta; 35 × 7,5 mm; Tloušťka 1 mm; Délka 2 m; Neděrovaná; Dle normy EN 60715

www.wago.com/210-113

Obj. č.: 210-114
Ocelová nosná lišta; 35 × 15 mm; Tloušťka 1,5 mm; Délka 2 m; Neděrovaná; Podobné EN 60715

www.wago.com/210-114



Obj. č.: 210-115
Ocelová nosná lišta; 35 × 7,5 mm; Tloušťka 1 mm; Délka 2 m; Děrovaná; Dle normy EN 60715; Šířka otvorů 18 mm; vzdálenost mezi otvory 25 mm

















www.wago.com/210-115



Obj. č.: 210-118
Ocelová nosná lišta; 35 × 15 mm; Tloušťka 2,3 mm; Délka 2 m; Neděrovaná; Dle normy EN 60715

www.wago.com/210-118

Obj. č.: 210-196

	Hliníková nosná lišta; 35 × 8,2 mm; Tloušťka 1,6 mm; Délka 2 m; Neděrovaná; Podobné EN 60715; Stříbrná	www.wago.com/210-196
	Obj. č.: 210-197 Ocelová nosná lišta; 35 × 15 mm; Tloušťka 1,5 mm; Délka 2 m; Děrovaná; Podobné EN 60715	www.wago.com/210-197
	Obj. č.: 210-198 Měděná nosná lišta; 35 × 15 mm; Tloušťka 2,3 mm; Délka 2 m; Neděrovaná; Dle normy EN 60715; Měděná	www.wago.com/210-198
	Obj. č.: 210-504 Ocelová nosná lišta; 35 × 7,5 mm; Tloušťka 1 mm; Délka 2 m; Děrovaná; Pásově zinkováno; Dle normy EN 60715	www.wago.com/210-504
	Obj. č.: 210-505 Ocelová nosná lišta; 35 × 7,5 mm; Tloušťka 1 mm; Délka 2 m; Neděrovaná; Pásově zinkováno; Dle normy EN 60715	www.wago.com/210-505
	Obj. č.: 210-506 Ocelová nosná lišta; 35 × 15 mm; Tloušťka 1,5 mm; Délka 2 m; Neděrovaná; Pásově zinkováno; Podobné EN 60715	www.wago.com/210-506
	Obj. č.: 210-508 Ocelová nosná lišta; 35 × 15 mm; Tloušťka 1,5 mm; Délka 2 m; Děrovaná; Pásově zinkováno; Podobné EN 60715	www.wago.com/210-508
ferrule		
	Obj. č.: 216-241 Ferrule; Sleeve for 0.5 mm ² / 20 AWG; insulated; electro-tin plated; electrolytic copper; gastight crimped; acc. to DIN 46228, Part 4/09.90; white	www.wago.com/216-241
	Obj. č.: 216-242 Ferrule; Sleeve for 0.75 mm ² / 18 AWG; insulated; electro-tin plated; electrolytic copper; gastight crimped; acc. to DIN 46228, Part 4/09.90; gray	www.wago.com/216-242
	Obj. č.: 216-243 Dutinka; Objímka na 1 mm ² / AWG 18; S plastovým límcem; Galvanicky pocínováno; Elektrolytická měď; Plynotěsně osazena; Dle DIN 46228, část 4/09.90; Červená	www.wago.com/216-243
	Obj. č.: 216-244 Dutinka; Objímka na 1,5 mm ² / AWG 16; S plastovým límcem; Galvanicky pocínováno; Elektrolytická měď; Plynotěsně osazena; Dle DIN 46228, část 4/09.90; Černá	www.wago.com/216-244
	Obj. č.: 216-246 Dutinka; Objímka na 2,5 mm ² / AWG 14; S plastovým límcem; Galvanicky pocínováno; Elektrolytická měď; Plynotěsně osazena; Dle DIN 46228, část 4/09.90; Modrá	www.wago.com/216-246
	Obj. č.: 216-262 Ferrule; Sleeve for 0.75 mm ² / 18 AWG; insulated; electro-tin plated; electrolytic copper; gastight crimped; acc. to DIN 46228, Part 4/09.90; gray	www.wago.com/216-262
	Obj. č.: 216-263 Dutinka; Objímka na 1 mm ² / AWG 18; S plastovým límcem; Galvanicky pocínováno; Elektrolytická měď; Plynotěsně osazena; Dle DIN 46228, část 4/09.90; Červená	www.wago.com/216-263
	Obj. č.: 216-264 Dutinka; Objímka na 1,5 mm ² / AWG 16; S plastovým límcem; Galvanicky pocínováno; Elektrolytická měď; Plynotěsně osazena; Dle DIN 46228, část 4/09.90; Černá	www.wago.com/216-264
	Obj. č.: 216-266 Dutinka; Objímka na 2,5 mm ² / AWG 14; S plastovým límcem; Galvanicky pocínováno; Elektrolytická měď; Plynotěsně osazena; Dle DIN 46228, část 4/09.90; Modrá	www.wago.com/216-266
Insulation stop		
	Obj. č.: 2002-171 Izolační zarážka; 0,25–0,5 mm ² ; 5 ks/pás; Světle šedá	www.wago.com/2002-171



Obj. č.: 2002-172

Izolační zarážka; 0,75–1 mm²; 5 ks/pás; Tmavě šedá

www.wago.com/2002-172

Ke stažení

Documentation

Additional Information

Technical explanations

03-Apr-2019

pdf
2,1 MB

Stáhnout

Handling Instructions

Inserting a conductor

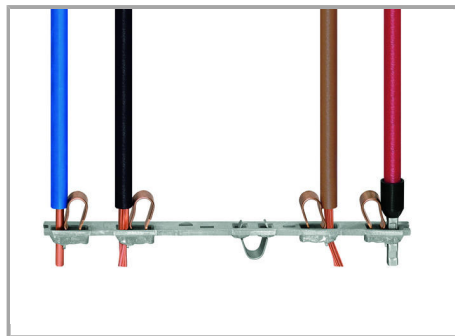

All conductor types at a glance

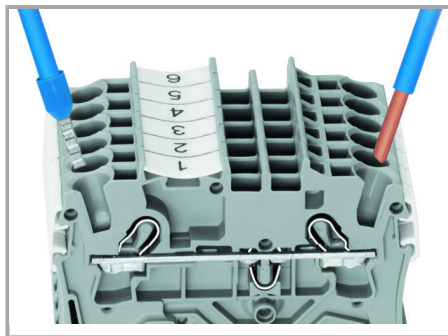

Terminating solid and ferruled conductors via push-in connection.

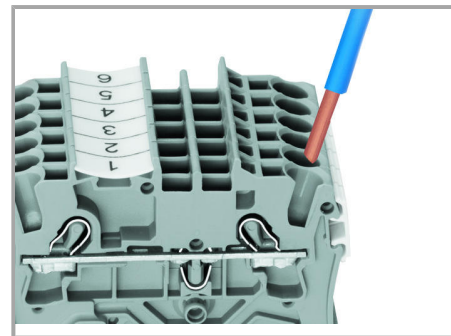

Inserting conductors via push-in termination.

Solid conductors with cross-sections from either one size above, or up to two sizes below, the rated cross-section can be simply pushed in – no tools needed.

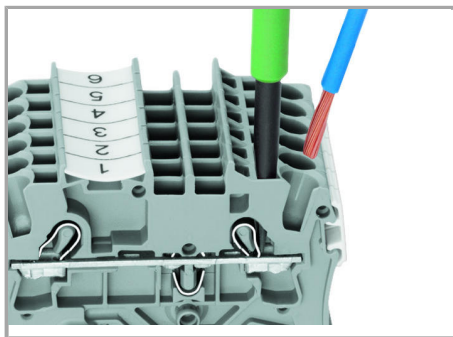

Inserting a conductor via operating tool.

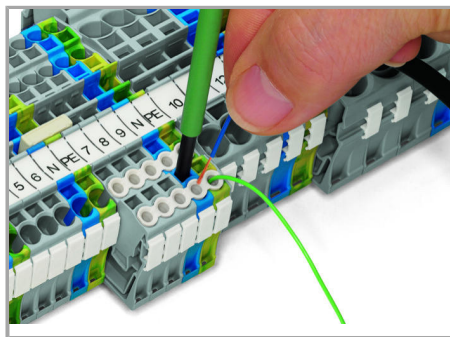

Conductor termination – Insulation stop.

Connecting fine-stranded conductors without ferrules, or small cross-sectional conductors that cannot be pushed in, is performed similarly to the original CAGE CLAMP® – just use an operating tool.

The smart feature:

To open the clamp, the operating tool is inserted vertically. The conductor entry is less than 15 degrees for easier wiring.

Produktová rodina

TOPJOB® S

TOPJOB® S: In various industrial applications and modern building installations, WAGO's wide and versatile range of rail-mount terminal blocks provides more than just reliable electrical connections.

[Zobrazit všechny produkty z rodiny](#)

Změny vyhrazeny.

WAGO Elektro spol. sr. o.
Rozvodova 1116/36
143 00 Praha 12 - Modřany
Tel.: +420 261 090 143
Email: info.cz@wago.com, wago-cz@wago.com

Máte otázky ohledně našich produktů?
Kdykoli nám zavolejte na číslo +420 261 090 143.