

Datenblatt | Artikelnummer: 2002-2448

4-Leiter-Doppelstockklemme; Schirmleiter-/Durchgangsklemme; Schirm/N;
mit Beschriftungsträger; Leitereinführung OG, blau bedruckt; für Tragschiene
35 x 15 und 35 x 7,5; 2,5 mm²; Push-in CAGE CLAMP®; 2,50 mm²; grau

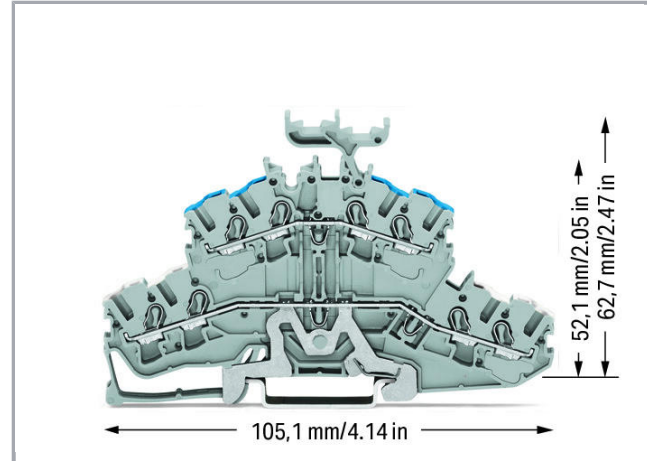

www.wago.com/2002-2448

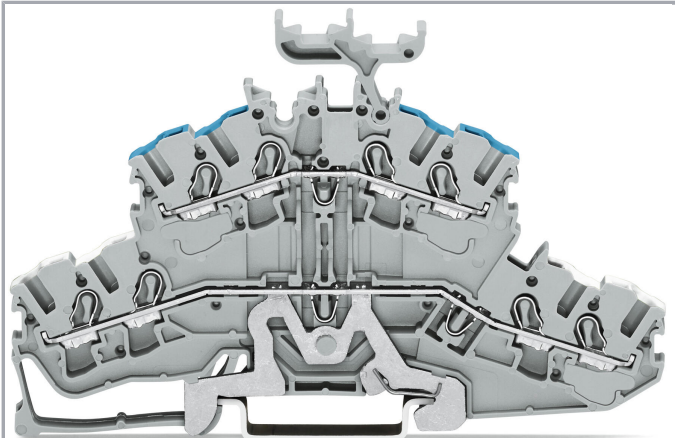

RoHS
Compliant ✓

BOMcheck.net

Farbe: ■

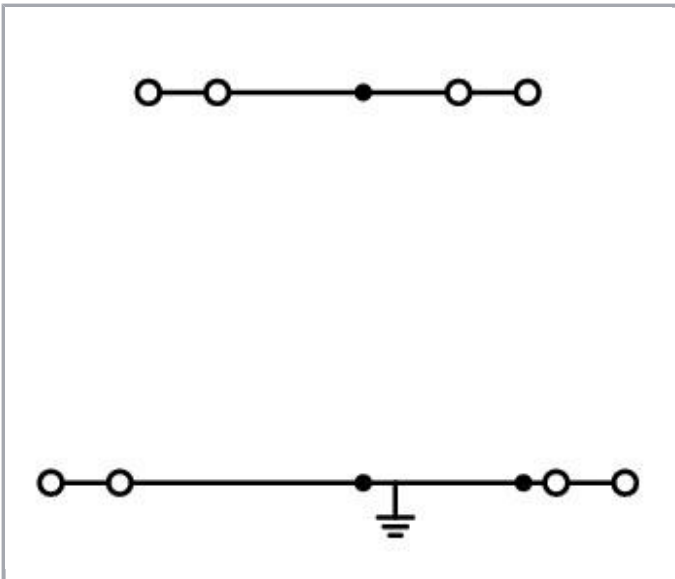

Daten

Elektrische Daten

Bemessungsdaten gemäß IEC/EN 60664-1

Bemessungsspannung (III / 3)

800 V



Bemessungsstoßspannung (III / 3)	8 kV
Bemessungsstrom	24 A
Bemessungsstrom 2	28 A
Legende Bemessungsdaten	(III / 3) \triangleq Überspannungskategorie III / Verschmutzungsgrad 3

Bemessungsdaten gemäß CSA

Bemessungsspannung CSA (Use Group B)	600 V
Bemessungsstrom CSA (Use Group B)	20 A
Bemessungsspannung CSA (Use Group C)	600 V
Bemessungsstrom CSA (Use Group C)	20 A

Anschlussdaten

Anschlusstechnik	Push-in CAGE CLAMP®
Anzahl Anschlussstellen Anschlussstyp	4
Betätigungsart	Push-in Betätigungswerkzeug
Anschließbare Leiterwerkstoffe	Kupfer
Nennquerschnitt	2,5 mm ²
Eindrähtiger Leiter	0,25 ... 4 mm ² / 22 ... 12 AWG
Eindrähtiger Leiter; direkt steckbar	0,75 ... 4 mm ² / 18 ... 12 AWG
Feindrähtiger Leiter	0,25 ... 4 mm ² / 22 ... 12 AWG
Feindrähtiger Leiter; mit Aderendhülse, direkt steckbar ab	0,75 mm ² / 18 AWG
Abisolierlänge	10 ... 12 mm / 0.39 ... 0.47 inch
Anzahl Anschlussstellen	4
Gesamte Anzahl der Klemmstellen	8
Gesamte Anzahl der Potentiale	2
Anzahl der Ebenen	2
Verdrahtungsart	Frontverdrahtung
Hinweis (Leiterquerschnitt)	Je nach Beschaffenheit des Leiters kann auch ein Leiter geringeren Querschnitts direkt steckbar sein.

Geometrische Daten

Breite	5,2 mm / 0.205 inch
Höhe ab Oberkante Tragschiene	62,7 mm / 2.469 inch
Tiefe	105,1 mm / 4.138 inch

Mechanische Daten

Bauform	horizontale Bauform
Montageart	Tragschiene 35
Potentialkennzeichnung	Schirm//N

Beschriftungsebene

Mitten-/Seitliche Beschriftung

Werkstoffdaten



Farbe	grau
Isolierwerkstoff	Polyamid 66 (PA 66)
Brandlast	0.298 MJ
Gewicht	19.007 g

Kaufmännische Daten



Produktgruppe	22 (TOPJOB S Reihenklemmen)
eCl@ss 10.0	27-14-11-41
eCl@ss 9.0	27-14-11-41
ETIM 7.0	EC000901
ETIM 6.0	EC000901
Verpackungsart	Karton
Ursprungsland	DE
GTIN	4045454752477
Zolltarifnummer	85369010000

Zulassungen / Zertifikate

Länderspezifische Zulassungen



Logo	Zulassung	Norm	Zertifikatsname
	CSA DEKRA Certification B.V.	C22.2 No. 158	1536069
	KEMA/KEUR DEKRA Certification B.V.	EN 60947	71-107687

Schiff Zulassungen

Logo	Zulassung	Norm	Zertifikatsname
	ABS American Bureau of Shipping	EN 60947	14- HG1293677- PDA
	BV Bureau Veritas S.A.	EN 60947	38586/A0 BV
	DNV GL Det Norske Veritas, Germanischer Lloyd	-	TAE00001V2























UL-Zulassungen

Logo	Zulassung	Norm	Zertifikatsname
	cURus Underwriters Laboratories Inc.	UL 1059	E45172
	UR DEKRA Certification B.V.	EN 60947	NTR NL 7730

Passende Produkte

Beschriftungsmaterial

	Art-Nr.: 2002-161 Adapter	www.wago.com/2002-161
	Art-Nr.: 2009-110 Beschriftungsstreifen; auf Rolle; nicht dehnbar; unbedruckt; aufrastbar; weiß	www.wago.com/2009-110
	Art-Nr.: 2009-115 WMB-Inline; für Smart Printer; auf Rolle; dehnbar 5 - 5,2 mm; unbedruckt; aufrastbar; weiß	www.wago.com/2009-115
	Art-Nr.: 2009-115/000-002 WMB-Inline; für Smart Printer; auf Rolle; dehnbar 5 - 5,2 mm; unbedruckt; aufrastbar; gelb	www.wago.com/2009-115/000-002
	Art-Nr.: 2009-115/000-005 WMB-Inline; für Smart Printer; auf Rolle; dehnbar 5 - 5,2 mm; unbedruckt; aufrastbar; rot	www.wago.com/2009-115/000-005
	Art-Nr.: 2009-115/000-006 WMB-Inline; für Smart Printer; auf Rolle; dehnbar 5 - 5,2 mm; unbedruckt; aufrastbar; blau	www.wago.com/2009-115/000-006
	Art-Nr.: 2009-115/000-007 WMB-Inline; für Smart Printer; auf Rolle; dehnbar 5 - 5,2 mm; unbedruckt; aufrastbar; grau	www.wago.com/2009-115/000-007

	Art-Nr.: 2009-115/000-012 WMB-Inline; für Smart Printer; auf Rolle; dehnbar 5 - 5,2 mm; unbedruckt; aufrastbar; orange	www.wago.com/2009-115/000-012
	Art-Nr.: 2009-115/000-017 WMB-Inline; für Smart Printer; auf Rolle; dehnbar 5 - 5,2 mm; unbedruckt; aufrastbar; hellgrün	www.wago.com/2009-115/000-017
	Art-Nr.: 2009-115/000-023 WMB-Inline; für Smart Printer; auf Rolle; dehnbar 5 - 5,2 mm; unbedruckt; aufrastbar; grün	www.wago.com/2009-115/000-023
	Art-Nr.: 2009-115/000-024 WMB-Inline; für Smart Printer; auf Rolle; dehnbar 5 - 5,2 mm; unbedruckt; aufrastbar; violett	www.wago.com/2009-115/000-024
	Art-Nr.: 2009-145 Mini-WSB Inline; für Smart Printer; auf Rolle; dehnbar 5 - 5,2 mm; unbedruckt; aufrastbar; weiß	www.wago.com/2009-145
	Art-Nr.: 2009-145/000-002 Mini-WSB Inline; für Smart Printer; auf Rolle; dehnbar 5 - 5,2 mm; unbedruckt; aufrastbar; gelb	www.wago.com/2009-145/000-002
	Art-Nr.: 2009-145/000-005 Mini-WSB Inline; für Smart Printer; auf Rolle; dehnbar 5 - 5,2 mm; unbedruckt; aufrastbar; rot	www.wago.com/2009-145/000-005
	Art-Nr.: 2009-145/000-006 Mini-WSB Inline; für Smart Printer; auf Rolle; dehnbar 5 - 5,2 mm; unbedruckt; aufrastbar; blau	www.wago.com/2009-145/000-006
	Art-Nr.: 2009-145/000-007 Mini-WSB Inline; für Smart Printer; auf Rolle; dehnbar 5 - 5,2 mm; unbedruckt; aufrastbar; grau	www.wago.com/2009-145/000-007
	Art-Nr.: 2009-145/000-012 Mini-WSB Inline; für Smart Printer; auf Rolle; dehnbar 5 - 5,2 mm; unbedruckt; aufrastbar; orange	www.wago.com/2009-145/000-012
	Art-Nr.: 2009-145/000-023 Mini-WSB Inline; für Smart Printer; auf Rolle; dehnbar 5 - 5,2 mm; unbedruckt; aufrastbar; grün	www.wago.com/2009-145/000-023
	Art-Nr.: 2009-145/000-024 Mini-WSB Inline; für Smart Printer; auf Rolle; dehnbar 5 - 5,2 mm; unbedruckt; aufrastbar; violett	www.wago.com/2009-145/000-024
	Art-Nr.: 2009-191 Gruppenschildträger	www.wago.com/2009-191
	Art-Nr.: 2009-192 Gruppenschildträger	www.wago.com/2009-192
	Art-Nr.: 2009-193 Gruppenschildträger	www.wago.com/2009-193
	Art-Nr.: 2009-198 Adapter	www.wago.com/2009-198



Art-Nr.: 248-501

Mini-WSB-Schnellbeschriftungssystem; unbedruckt; Schildchenbreite 5 mm; 10 Streifen à 10 Schilder pro Karte

www.wago.com/248-501



Art-Nr.: 248-501/000-002

Mini-WSB-Beschriftungskarte; als Karte; nicht dehnbar; unbedruckt; aufrastbar; gelb

www.wago.com/248-501/000-002



Art-Nr.: 248-501/000-005

Mini-WSB-Beschriftungskarte; als Karte; nicht dehnbar; unbedruckt; aufrastbar; rot

www.wago.com/248-501/000-005



Art-Nr.: 248-501/000-006

Mini-WSB-Beschriftungskarte; als Karte; nicht dehnbar; unbedruckt; aufrastbar; blau

www.wago.com/248-501/000-006



Art-Nr.: 248-501/000-007

Mini-WSB-Beschriftungskarte; als Karte; nicht dehnbar; unbedruckt; aufrastbar; grau

www.wago.com/248-501/000-007



Art-Nr.: 248-501/000-012

Mini-WSB-Beschriftungskarte; als Karte; nicht dehnbar; unbedruckt; aufrastbar; orange

www.wago.com/248-501/000-012



Art-Nr.: 248-501/000-017

Mini-WSB-Beschriftungskarte; als Karte; nicht dehnbar; unbedruckt; aufrastbar; hellgrün

www.wago.com/248-501/000-017



Art-Nr.: 248-501/000-023

Mini-WSB-Beschriftungskarte; als Karte; nicht dehnbar; unbedruckt; aufrastbar; grün

www.wago.com/248-501/000-023



Art-Nr.: 248-501/000-024

Mini-WSB-Beschriftungskarte; als Karte; nicht dehnbar; unbedruckt; aufrastbar; violett

www.wago.com/248-501/000-024



Art-Nr.: 793-501

WMB-Beschriftungskarte; als Karte; nicht dehnbar; unbedruckt; aufrastbar; weiß

www.wago.com/793-501



Art-Nr.: 793-501/000-002

WMB-Beschriftungskarte; als Karte; nicht dehnbar; unbedruckt; aufrastbar; weiß

www.wago.com/793-501/000-002



Art-Nr.: 793-501/000-005

WMB-Beschriftungskarte; als Karte; nicht dehnbar; unbedruckt; aufrastbar; rot

www.wago.com/793-501/000-005



Art-Nr.: 793-501/000-006

WMB-Beschriftungskarte; als Karte; nicht dehnbar; unbedruckt; aufrastbar; blau

www.wago.com/793-501/000-006



Art-Nr.: 793-501/000-007

WMB-Beschriftungskarte; als Karte; nicht dehnbar; unbedruckt; aufrastbar; grau

www.wago.com/793-501/000-007



Art-Nr.: 793-501/000-012

WMB-Beschriftungskarte; als Karte; nicht dehnbar; unbedruckt; aufrastbar; orange

www.wago.com/793-501/000-012



Art-Nr.: 793-501/000-017
WMB-Beschriftungskarte; als Karte; nicht dehnbar; unbedruckt; aufrastbar; hellgrün

www.wago.com/793-501/000-017



Art-Nr.: 793-501/000-023
WMB-Beschriftungskarte; als Karte; nicht dehnbar; unbedruckt; aufrastbar; grün

www.wago.com/793-501/000-023



Art-Nr.: 793-501/000-024
WMB-Beschriftungskarte; als Karte; nicht dehnbar; unbedruckt; aufrastbar; violett

www.wago.com/793-501/000-024



Art-Nr.: 793-5501
WMB-Beschriftungskarte; als Karte; für Klemmenbreite 5 - 17,5 mm; dehnbar 5 - 5,2 mm; unbedruckt; aufrastbar; weiß

www.wago.com/793-5501



Art-Nr.: 793-5501/000-002
WMB-Beschriftungskarte; als Karte; für Klemmenbreite 5 - 17,5 mm; dehnbar 5 - 5,2 mm; unbedruckt; aufrastbar; gelb

www.wago.com/793-5501/000-002



Art-Nr.: 793-5501/000-005
WMB-Beschriftungskarte; als Karte; dehnbar 5 - 5,2 mm; unbedruckt; aufrastbar; rot

www.wago.com/793-5501/000-005



Art-Nr.: 793-5501/000-006
WMB-Beschriftungskarte; als Karte; dehnbar 5 - 5,2 mm; unbedruckt; aufrastbar; blau

www.wago.com/793-5501/000-006



Art-Nr.: 793-5501/000-007
WMB-Beschriftungskarte; als Karte; dehnbar 5 - 5,2 mm; unbedruckt; aufrastbar; grau

www.wago.com/793-5501/000-007



Art-Nr.: 793-5501/000-012
WMB-Beschriftungskarte; als Karte; dehnbar 5 - 5,2 mm; unbedruckt; aufrastbar; orange

www.wago.com/793-5501/000-012



Art-Nr.: 793-5501/000-014
WMB-Beschriftungskarte; als Karte; dehnbar 5 - 5,2 mm; unbedruckt; aufrastbar; braun

www.wago.com/793-5501/000-014



Art-Nr.: 793-5501/000-017
WMB-Beschriftungskarte; als Karte; dehnbar 5 - 5,2 mm; unbedruckt; aufrastbar; hellgrün

www.wago.com/793-5501/000-017



Art-Nr.: 793-5501/000-023
WMB-Beschriftungskarte; als Karte; dehnbar 5 - 5,2 mm; unbedruckt; aufrastbar; grün

www.wago.com/793-5501/000-023



Art-Nr.: 793-5501/000-024
WMB-Beschriftungskarte; als Karte; dehnbar 5 - 5,2 mm; unbedruckt; aufrastbar; violett

www.wago.com/793-5501/000-024

Abschlussplatte















Art-Nr.: 2002-2491
Abschluss- und Zwischenplatte; 0,8 mm dick; grau

















www.wago.com/2002-2491





Art-Nr.: 2002-2492
Abschluss- und Zwischenplatte; 0,8 mm dick; orange













www.wago.com/2002-2492

Brücker

	Art-Nr.: 2002-400 Querbrücker für Endlosbrückung; isoliert; 2-fach; Nennstrom 25 A; lichtgrau	www.wago.com/2002-400
	Art-Nr.: 2002-402 Kammbrücker; isoliert; 2-fach; Nennstrom 25 A; lichtgrau	www.wago.com/2002-402
	Art-Nr.: 2002-402/000-005 Kammbrücker; isoliert; 2-fach; Nennstrom 25 A; rot	www.wago.com/2002-402/000-005
	Art-Nr.: 2002-402/000-006 Kammbrücker; isoliert; 2-fach; Nennstrom 25 A; blau	www.wago.com/2002-402/000-006
	Art-Nr.: 2002-403 Kammbrücker; isoliert; 3-fach; Nennstrom 25 A; lichtgrau	www.wago.com/2002-403
	Art-Nr.: 2002-403/000-005 Kammbrücker; isoliert; 3-fach; Nennstrom 25 A; rot	www.wago.com/2002-403/000-005
	Art-Nr.: 2002-403/000-006 Kammbrücker; isoliert; 3-fach; Nennstrom 25 A; blau	www.wago.com/2002-403/000-006
	Art-Nr.: 2002-404 Kammbrücker; isoliert; 4-fach; Nennstrom 25 A; lichtgrau	www.wago.com/2002-404
	Art-Nr.: 2002-404/000-005 Kammbrücker; isoliert; 4-fach; Nennstrom 25 A; rot	www.wago.com/2002-404/000-005
	Art-Nr.: 2002-404/000-006 Kammbrücker; isoliert; 4-fach; Nennstrom 25 A; blau	www.wago.com/2002-404/000-006
	Art-Nr.: 2002-405 Kammbrücker; isoliert; 5-fach; Nennstrom 25 A; lichtgrau	www.wago.com/2002-405
	Art-Nr.: 2002-405/000-005 Kammbrücker; isoliert; 5-fach; Nennstrom 25 A; rot	www.wago.com/2002-405/000-005
	Art-Nr.: 2002-405/000-006 Kammbrücker; isoliert; 5-fach; Nennstrom 25 A; blau	www.wago.com/2002-405/000-006
	Art-Nr.: 2002-405/011-000 Sternbrücker; isoliert; 3-fach (1-3-5); IN = IN Klemme; lichtgrau	www.wago.com/2002-405/011-000
	Art-Nr.: 2002-406 Kammbrücker; isoliert; 6-fach; Nennstrom 25 A; lichtgrau	www.wago.com/2002-406
	Art-Nr.: 2002-406/000-005 Kammbrücker; isoliert; 6-fach; Nennstrom 25 A; rot	www.wago.com/2002-406/000-005

	Art-Nr.: 2002-406/000-006 Kammbrücker; isoliert; 6-fach; Nennstrom 25 A; blau	www.wago.com/2002-406/000-006
	Art-Nr.: 2002-406/020-000 Dreieckbrücker; isoliert; 1-2 3-4 5-6; IN = IN Klemme; lichtgrau	www.wago.com/2002-406/020-000
	Art-Nr.: 2002-407 Kammbrücker; isoliert; 7-fach; Nennstrom 25 A; lichtgrau	www.wago.com/2002-407
	Art-Nr.: 2002-407/000-005 Kammbrücker; isoliert; 7-fach; Nennstrom 25 A; rot	www.wago.com/2002-407/000-005
	Art-Nr.: 2002-407/000-006 Kammbrücker; isoliert; 7-fach; Nennstrom 25 A; blau	www.wago.com/2002-407/000-006
	Art-Nr.: 2002-408 Kammbrücker; isoliert; 8-fach; Nennstrom 25 A; lichtgrau	www.wago.com/2002-408
	Art-Nr.: 2002-408/000-005 Kammbrücker; isoliert; 8-fach; Nennstrom 25 A; rot	www.wago.com/2002-408/000-005
	Art-Nr.: 2002-408/000-006 Kammbrücker; isoliert; 8-fach; Nennstrom 25 A; blau	www.wago.com/2002-408/000-006
	Art-Nr.: 2002-409 Kammbrücker; isoliert; 9-fach; Nennstrom 25 A; lichtgrau	www.wago.com/2002-409
	Art-Nr.: 2002-409/000-005 Kammbrücker; isoliert; 9-fach; Nennstrom 25 A; rot	www.wago.com/2002-409/000-005
	Art-Nr.: 2002-409/000-006 Kammbrücker; isoliert; 9-fach; Nennstrom 25 A; blau	www.wago.com/2002-409/000-006
	Art-Nr.: 2002-410 Kammbrücker; isoliert; 10-fach; Nennstrom 25 A; lichtgrau	www.wago.com/2002-410
	Art-Nr.: 2002-410/000-005 Kammbrücker; isoliert; 10-fach; Nennstrom 25 A; rot	www.wago.com/2002-410/000-005
	Art-Nr.: 2002-410/000-006 Kammbrücker; isoliert; 10-fach; Nennstrom 25 A; blau	www.wago.com/2002-410/000-006
	Art-Nr.: 2002-423 Querbrücker für Endlosbrückung; isoliert; von 1 auf 3; Nennstrom 25 A; lichtgrau	www.wago.com/2002-423
	Art-Nr.: 2002-423/000-005 Querbrücker für Endlosbrückung; isoliert; von 1 auf 3; Nennstrom 25 A; rot	www.wago.com/2002-423/000-005

	Art-Nr.: 2002-423/000-006 Querbrücker für Endlosbrückung; isoliert; von 1 auf 3; Nennstrom 25 A; blau	www.wago.com/2002-423/000-006
	Art-Nr.: 2002-433 Kammbrücker; isoliert; von 1 auf 3; Nennstrom 25 A; lichtgrau	www.wago.com/2002-433
	Art-Nr.: 2002-434 Kammbrücker; isoliert; von 1 auf 4; Nennstrom 25 A; lichtgrau	www.wago.com/2002-434
	Art-Nr.: 2002-435 Kammbrücker; isoliert; von 1 auf 5; Nennstrom 25 A; lichtgrau	www.wago.com/2002-435
	Art-Nr.: 2002-436 Kammbrücker; isoliert; von 1 auf 6; Nennstrom 25 A; lichtgrau	www.wago.com/2002-436
	Art-Nr.: 2002-437 Kammbrücker; isoliert; von 1 auf 7; Nennstrom 25 A; lichtgrau	www.wago.com/2002-437
	Art-Nr.: 2002-438 Kammbrücker; isoliert; von 1 auf 8; Nennstrom 25 A; lichtgrau	www.wago.com/2002-438
	Art-Nr.: 2002-439 Kammbrücker; isoliert; von 1 auf 9; Nennstrom 25 A; lichtgrau	www.wago.com/2002-439
	Art-Nr.: 2002-440 Kammbrücker; isoliert; von 1 auf 10; Nennstrom 25 A; lichtgrau	www.wago.com/2002-440
	Art-Nr.: 2002-472 Schachtelbrücker; isoliert; 2-fach; Nennstrom 25 A; passend zu Reihenklennen der Serien 2002 und 2003; lichtgrau	www.wago.com/2002-472
	Art-Nr.: 2002-473 Schachtelbrücker; isoliert; 3-fach; Nennstrom 25 A; passend zu Reihenklennen der Serien 2002 und 2003; lichtgrau	www.wago.com/2002-473
	Art-Nr.: 2002-473/011-000 Vorkonfektionierter Schachtelbrücker; isoliert; 2-fach (1-3); Nennstrom 25 A; mit werkseitig ausgebrochenen Zinken und Schaltungsbedruckung; lichtgrau	www.wago.com/2002-473/011-000
	Art-Nr.: 2002-474 Schachtelbrücker; isoliert; 4-fach; Nennstrom 25 A; passend zu Reihenklennen der Serien 2002 und 2003; lichtgrau	www.wago.com/2002-474
	Art-Nr.: 2002-475 Schachtelbrücker; isoliert; 5-fach; Nennstrom 25 A; passend zu Reihenklennen der Serien 2002 und 2003; lichtgrau	www.wago.com/2002-475
	Art-Nr.: 2002-475/011-000 Vorkonfektionierter Schachtelbrücker; isoliert; 3-fach (1-3-5); Nennstrom 25 A; mit werkseitig ausgebrochenen Zinken und Schaltungsbedruckung; lichtgrau	www.wago.com/2002-475/011-000
	Art-Nr.: 2002-476 Schachtelbrücker; isoliert; 6-fach; Nennstrom 25 A; passend zu Reihenklennen der Serien 2002 und 2003; lichtgrau	www.wago.com/2002-476
	Art-Nr.: 2002-477 Schachtelbrücker; isoliert; 7-fach; Nennstrom 25 A; passend zu Reihenklennen der Serien 2002 und 2003; lichtgrau	www.wago.com/2002-477
	Art-Nr.: 2002-477/011-000 Vorkonfektionierter Schachtelbrücker; isoliert; 1-3-5-7; Nennstrom 25 A; mit werkseitig ausgebrochenen Zinken und Schaltungsbedruckung; lichtgrau	www.wago.com/2002-477/011-000

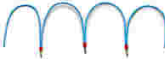
	Art-Nr.: 2002-478 Schachtelbrücker; isoliert; 8-fach; Nennstrom 25 A; passend zu Reihenklemmen der Serien 2002 und 2003; lichtgrau	www.wago.com/2002-478
	Art-Nr.: 2002-479 Schachtelbrücker; isoliert; 9-fach; Nennstrom 25 A; passend zu Reihenklemmen der Serien 2002 und 2003; lichtgrau	www.wago.com/2002-479
	Art-Nr.: 2002-479/011-000 Vorkonfektionierter Schachtelbrücker; isoliert; 1-3-5-7-9; Nennstrom 25 A; mit werkseitig ausgebrochenen Zinken und Schaltungsbedruckung; lichtgrau	www.wago.com/2002-479/011-000
	Art-Nr.: 2002-480 Schachtelbrücker; isoliert; 10-fach; Nennstrom 25 A; passend zu Reihenklemmen der Serien 2002 und 2003; lichtgrau	www.wago.com/2002-480
	Art-Nr.: 2002-481 Schachtelbrücker; isoliert; 11-fach; Nennstrom 25 A; passend zu Reihenklemmen der Serien 2002 und 2003; lichtgrau	www.wago.com/2002-481
	Art-Nr.: 2002-481/011-000 Vorkonfektionierter Schachtelbrücker; isoliert; 1-3-5-7-9-11; Nennstrom 25 A; mit werkseitig ausgebrochenen Zinken und Schaltungsbedruckung; lichtgrau	www.wago.com/2002-481/011-000
	Art-Nr.: 2002-482 Schachtelbrücker; isoliert; 12-fach; Nennstrom 25 A; passend zu Reihenklemmen der Serien 2002 und 2003; lichtgrau	www.wago.com/2002-482
	Art-Nr.: 2002-492 Doppelstock-Vertikalbrücker; isoliert; lichtgrau	www.wago.com/2002-492
	Art-Nr.: 2002-492/000-012 Doppelstock-Vertikalbrücker; isoliert; orange	www.wago.com/2002-492/000-012
	Art-Nr.: 2009-412 Steckbarer Leitungsbrücker; isoliert; L = 60 mm; Leitungsquerschnitt 1,5 mm ² ; passend zu Reihenklemmen der Serien 2001, 2002, 2003 und 2022; schwarz	www.wago.com/2009-412
	Art-Nr.: 2009-414 Steckbarer Leitungsbrücker; isoliert; L = 110 mm; Leitungsquerschnitt 1,5 mm ² ; passend zu Reihenklemmen der Serien 2001, 2002, 2003 und 2022; schwarz	www.wago.com/2009-414
	Art-Nr.: 2009-414/000-005 Steckbarer Leitungsbrücker; isoliert; L = 110 mm; Leitungsquerschnitt 1,5 mm ² ; passend zu Reihenklemmen der Serien 2001, 2002, 2003 und 2022; rot	www.wago.com/2009-414/000-005
	Art-Nr.: 2009-414/000-006 Steckbarer Leitungsbrücker; isoliert; L = 110 mm; Leitungsquerschnitt 1,5 mm ² ; passend zu Reihenklemmen der Serien 2001, 2002, 2003 und 2022; blau	www.wago.com/2009-414/000-006
	Art-Nr.: 2009-416 Steckbarer Leitungsbrücker; isoliert; L = 250 mm; Leitungsquerschnitt 1,5 mm ² ; passend zu Reihenklemmen der Serien 2001, 2002, 2003 und 2022; schwarz	www.wago.com/2009-416
	Art-Nr.: 210-103 Drahtkettenbrücke; isoliert; 50 Anschlüsse; schwarz	www.wago.com/210-103
	Art-Nr.: 210-123 Drahtkettenbrücke; isoliert; 50 Anschlüsse	www.wago.com/210-123

Warnabdeckung

Art-Nr.: 2002-115



Warnabdeckung; mit schwarzem Blitzpfeil; für 5 Klemmen; gelb

www.wago.com/2002-115

Prüfen und Messen



Art-Nr.: 2002-611
TOPJOB®S-L-Prüfsteckermodul; anreihbar; 1-polig; 2,50 mm²; grau

www.wago.com/2002-611



Art-Nr.: 2002-649
TOPJOB®S-L-Blindmodul; anreihbar; zum Überspringen von z. B. gebrückten Klemmen; grau

www.wago.com/2002-649



Art-Nr.: 2009-174
Prüfadapter; für Prüfstecker Ø 4 mm; zur Prüfung von TOPJOB®S-Reihenklemmen; grau

www.wago.com/2009-174



Art-Nr.: 2009-182
Prüfabgriff; für max. 2,5 mm²; für den werkzeuglosen Anschluss individueller Prüfleitungen von 0,08 mm - 2,5 mm; grau

www.wago.com/2009-182

Tragschiene



Art-Nr.: 210-112
Stahltragschiene; 35 x 7,5 mm; 1 mm dick; 2 m lang; gelocht; entsprechend EN 60715; Lochbreite 25 mm; Lochabstand 36 mm

www.wago.com/210-112



Art-Nr.: 210-113
Stahltragschiene; 35 x 7,5 mm; 1 mm dick; 2 m lang; ungelocht; entsprechend EN 60715

www.wago.com/210-113



Art-Nr.: 210-114
Stahltragschiene; 35 x 15 mm; 1,5 mm dick; 2 m lang; ungelocht; ähnlich EN 60715

www.wago.com/210-114



Art-Nr.: 210-115
Stahltragschiene; 35 x 7,5 mm; 1 mm dick; 2 m lang; gelocht; entsprechend EN 60715; Lochbreite 18 mm; Lochabstand 25 mm

www.wago.com/210-115



Art-Nr.: 210-118
Stahltragschiene; 35 x 15 mm; 2,3 mm dick; 2 m lang; ungelocht; entsprechend EN 60715

www.wago.com/210-118

Art-Nr.: 210-196
Aluminiumtragschiene; 35 x 8,2 mm; 1,6 mm dick; 2 m lang; ungelocht; ähnlich EN 60715; silberfarben

www.wago.com/210-196



Art-Nr.: 210-197
Stahltragschiene; 35 x 15 mm; 1,5 mm dick; 2 m lang; gelocht; ähnlich EN 60715

www.wago.com/210-197



Art-Nr.: 210-198
Kupfertragschiene; 35 x 15 mm; 2,3 mm dick; 2 m lang; ungelocht; entsprechend EN 60715; kupferfarben

www.wago.com/210-198



Art-Nr.: 210-504
Stahltragschiene; 35 x 7,5 mm; 1 mm dick; 2 m lang; gelocht; bandverzinkt; entsprechend EN 60715

www.wago.com/210-504



Art-Nr.: 210-505
Stahltragschiene; 35 x 7,5 mm; 1 mm dick; 2 m lang; ungelocht; bandverzinkt; entsprechend EN 60715

www.wago.com/210-505



Art-Nr.: 210-506
Stahltragschiene; 35 x 15 mm; 1,5 mm dick; 2 m lang; ungelocht; bandverzinkt; ähnlich EN 60715

www.wago.com/210-506



Art-Nr.: 210-508
Stahltragschiene; 35 x 15 mm; 1,5 mm dick; 2 m lang; gelocht; bandverzinkt; ähnlich EN 60715

www.wago.com/210-508

Isolierungs-Stopp



Art-Nr.: 2002-171
Isolierungsstopp; 0,25 - 0,5 mm²; 5 Stück / Strang; lichtgrau

www.wago.com/2002-171



Art-Nr.: 2002-172
Isolierungsstopp; 0,75 - 1 mm²; 5 Stück / Strang; dunkelgrau

www.wago.com/2002-172

Aderendhülse



Art-Nr.: 216-241
Aderendhülse; Hülse für 0,5 mm² / AWG 20; mit Kunststoffkragen; galvanisch verzinkt; Elektrolytkupfer; gasdicht aufgecrimpt; gemäß DIN 46228, Teil 4/09.90; weiß

www.wago.com/216-241



Art-Nr.: 216-242
Aderendhülse; Hülse für 0,75 mm² / AWG 18; mit Kunststoffkragen; galvanisch verzinkt; Elektrolytkupfer; gasdicht aufgecrimpt; gemäß DIN 46228, Teil 4/09.90; grau

www.wago.com/216-242



Art-Nr.: 216-243
Aderendhülse; Hülse für 1 mm² / AWG 18; mit Kunststoffkragen; galvanisch verzinkt; Elektrolytkupfer; gasdicht aufgecrimpt; gemäß DIN 46228, Teil 4/09.90; rot

www.wago.com/216-243



Art-Nr.: 216-244
Aderendhülse; Hülse für 1,5 mm² / AWG 16; mit Kunststoffkragen; galvanisch verzinkt; Elektrolytkupfer; gasdicht aufgecrimpt; gemäß DIN 46228, Teil 4/09.90; schwarz

www.wago.com/216-244



Art-Nr.: 216-246
Aderendhülse; Hülse für 2,5 mm² / AWG 14; mit Kunststoffkragen; galvanisch verzinkt; Elektrolytkupfer; gasdicht aufgecrimpt; gemäß DIN 46228, Teil 4/09.90; blau

www.wago.com/216-246



Art-Nr.: 216-262
Aderendhülse; Hülse für 0,75 mm² / AWG 18; mit Kunststoffkragen; galvanisch verzinkt; Elektrolytkupfer; gasdicht aufgecrimpt; gemäß DIN 46228, Teil 4/09.90; grau

www.wago.com/216-262



Art-Nr.: 216-263
Aderendhülse; Hülse für 1 mm² / AWG 18; mit Kunststoffkragen; galvanisch verzinkt; Elektrolytkupfer; gasdicht aufgecrimpt; gemäß DIN 46228, Teil 4/09.90; rot

www.wago.com/216-263



Art-Nr.: 216-264
Aderendhülse; Hülse für 1,5 mm² / AWG 16; mit Kunststoffkragen; galvanisch verzinkt; Elektrolytkupfer; gasdicht aufgecrimpt; gemäß DIN 46228, Teil 4/09.90; schwarz

www.wago.com/216-264



Art-Nr.: 216-266
Aderendhülse; Hülse für 2,5 mm² / AWG 14; mit Kunststoffkragen; galvanisch verzinkt; Elektrolytkupfer; gasdicht aufgecrimpt; gemäß DIN 46228, Teil 4/09.90; blau

www.wago.com/216-266

Werkzeug



Art-Nr.: 210-658
Betätigungswerkzeug; Klinge 3,5 x 0,5 mm; mit teilisoliertem Schaft; abgewinkelt; kurz

www.wago.com/210-658



Art-Nr.: 210-720
Betätigungswerkzeug; Klinge 3,5 x 0,5 mm; mit teilisoliertem Schaft

www.wago.com/210-720

Downloads

Dokumentation

Ausschreibungstext

2002-2448

docx
15,3 kB
Download

Weitere Informationen

Technische Erläuterungen

03-Apr-2019

pdf
2,1 MB
Download



CAD/CAE-Daten

CAD Daten

2D/3D Modelle 2002-2448	URL	Download
EPLAN		
EPLAN Data Portal 2002-2448		Download
WSCAD		
WSCAD Universe 2002-2448		Download

Handhabungshinweise

Produktfamilie

TOPJOB® S

TOPJOB® S: Das breite und flexible Produktprogramm an Reihenklemmen bietet in diversen Industrieanwendungen und in der modernen Gebäudeinstallation mehr als nur eine sichere elektrische Verbindung.

[Alle Produkte der Familie anzeigen](#)

Änderungen vorbehalten.

WAGO Kontakttechnik GmbH & Co. KG
Hansastr. 27
32423 Minden
Telefon: +49571 887-0
E-Mail: info.de@wago.com | Web: www.wago.com

Haben Sie Fragen zu unseren Produkten?
Wir stehen Ihnen telefonisch unter +49 (571) 887-44222 gern zur Verfügung.