

Datový list | Objednací číslo: 2002-2221/1000-434

Svorka pro moduly; Dvoupatrová; Červená LED dioda; DC 24 V; Na DIN lištu
35 × 15 a 35 × 7,5; 2,5 mm²; Push-in CAGE CLAMP®; 2,50 mm²; Šedá

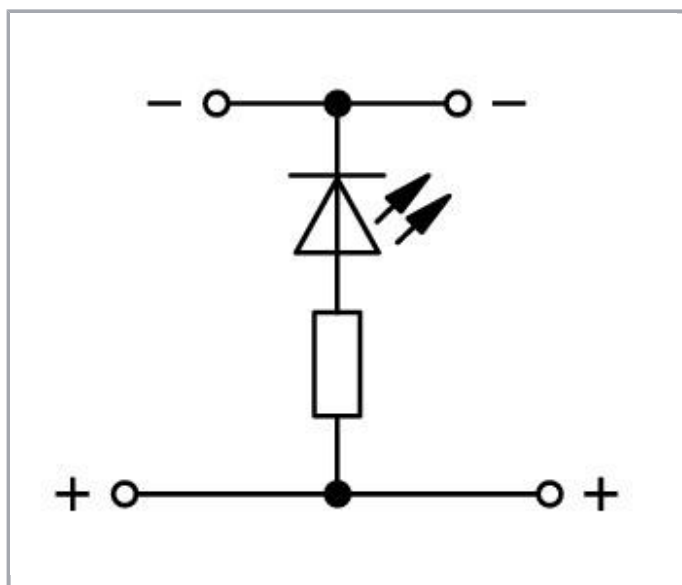

www.wago.com/2002-2221/1000-434

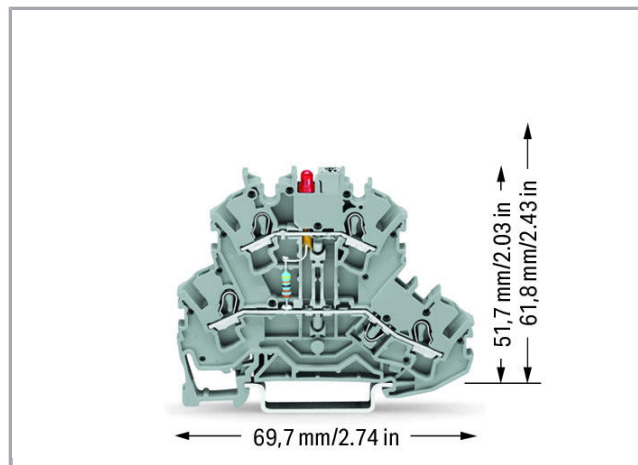
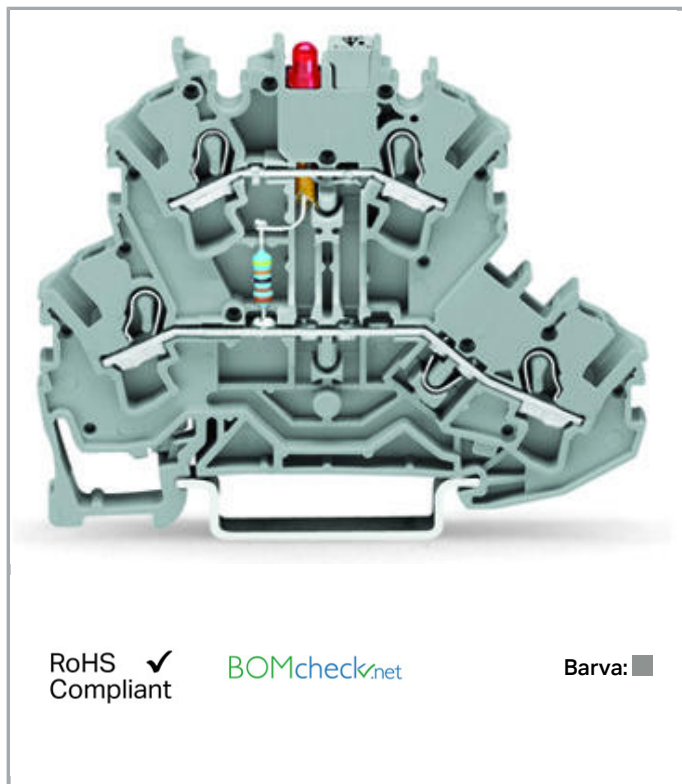

Data

Elektrické parametry

Druh napětí 1

DC



Jmenovité napětí	24 V
------------------	------

Ratings per IEC/EN 60664-1

Jmenovitý proud	0.025 A
-----------------	---------

Údaje o připojení

Připojovací technika	Push-in CAGE CLAMP®
Způsob ovládání	Přímé zasunutí Ovládací nástroj
Materiály připojitelných vodičů	Měď
Jmenovitý průřez	2,5 mm ²
Plný vodič	0,25 ... 4 mm ² / 22 ... 12 AWG
Plný vodič, připojení přímým zasunutím	0,75 ... 4 mm ² / 18 ... 12 AWG
Jemně laněný vodič	0,25 ... 4 mm ² / 22 ... 12 AWG
Jemně laněný vodič s dutinkou, připojení přímým zasunutím, od	0,75 mm ² / 18 AWG
Délka odizolování	10 ... 12 mm / 0.39 ... 0.47 palec
Celkový počet kontaktních míst	4
Celkový počet potenciálů	2
Počet úrovní	2
Způsob zapojení	čelní připojení
Upozornění (průřez vodiče)	Depending on the conductor characteristic, a conductor with a smaller cross section can also be inserted via push-in termination.

Geometrické údaje

Šířka	5,2 mm / 0.205 inch
Výška od horní hrany lišty DIN 35	51,7 mm / 2.035 inch
Hloubka	69,7 mm / 2.744 inch

Mechanické parametry

Provedení	Horizontální provedení
Způsob montáže	Lišta DIN 35
Úroveň popisování	Středový/boční popis

Údaje o materiálu

barva	Šedá
Izolační materiál	Polyamid 66 (PA 66)
Hmotnost	11 g







Obchodní údaje

















Product Group	22 (TOPJOB S)
---------------	---------------

Druh balení	BOX
Country of origin	DE
GTIN	4045454375645
Customs Tariff No.	85369010000

Kompatibilní produkty

Marking accessories

	Obj. č.: 2002-161 Adaptér	www.wago.com/2002-161
	Obj. č.: 2009-110 Popisovací páska; Na cívce; Neflexibilní; Bez potisku; Možnost naklapnutí; Bílá	www.wago.com/2009-110
	Obj. č.: 2009-115 WMB Inline; Pro Smart Printer; Na cívce; Flexibilní, 5–5,2 mm; Bez potisku; Možnost naklapnutí; Bílá	www.wago.com/2009-115
	Obj. č.: 2009-115/000-002 WMB Inline; Pro Smart Printer; Na cívce; Flexibilní, 5–5,2 mm; Bez potisku; Možnost naklapnutí; Žlutá	www.wago.com/2009-115/000-002
	Obj. č.: 2009-115/000-005 WMB Inline; Pro Smart Printer; Na cívce; Flexibilní, 5–5,2 mm; Bez potisku; Možnost naklapnutí; Červená	www.wago.com/2009-115/000-005
	Obj. č.: 2009-115/000-006 WMB Inline; Pro Smart Printer; Na cívce; Flexibilní, 5–5,2 mm; Bez potisku; Možnost naklapnutí; Modrá	www.wago.com/2009-115/000-006
	Obj. č.: 2009-115/000-007 WMB Inline; Pro Smart Printer; Na cívce; Flexibilní, 5–5,2 mm; Bez potisku; Možnost naklapnutí; Šedá	www.wago.com/2009-115/000-007
	Obj. č.: 2009-115/000-012 WMB Inline; Pro Smart Printer; Na cívce; Flexibilní, 5–5,2 mm; Bez potisku; Možnost naklapnutí; Oranžová	www.wago.com/2009-115/000-012
	Obj. č.: 2009-115/000-017 WMB Inline; Pro Smart Printer; Na cívce; Flexibilní, 5–5,2 mm; Bez potisku; Možnost naklapnutí; Světle zelená	www.wago.com/2009-115/000-017
	Obj. č.: 2009-115/000-023 WMB Inline; Pro Smart Printer; Na cívce; Flexibilní, 5–5,2 mm; Bez potisku; Možnost naklapnutí; Zelená	www.wago.com/2009-115/000-023

	Obj. č.: 2009-115/000-024 WMB Inline; Pro Smart Printer; Na cívice; Flexibilní, 5–5,2 mm; Bez potisku; Možnost naklapnutí; Fialová	www.wago.com/2009-115/000-024
	Obj. č.: 2009-135 WMB-Inline; for Smart Printer; on reel; stretchable 5 - 5.2 mm; plain; snap-on type; white	www.wago.com/2009-135
	Obj. č.: 2009-145 Mini-WSB Inline; Pro Smart Printer; Na cívice; Flexibilní, 5–5,2 mm; Bez potisku; Možnost naklapnutí; Bílá	www.wago.com/2009-145
	Obj. č.: 2009-145/000-002 Mini-WSB Inline; Pro Smart Printer; Na cívice; Flexibilní, 5–5,2 mm; Bez potisku; Možnost naklapnutí; Žlutá	www.wago.com/2009-145/000-002
	Obj. č.: 2009-145/000-005 Mini-WSB Inline; Pro Smart Printer; Na cívice; Flexibilní, 5–5,2 mm; Bez potisku; Možnost naklapnutí; Červená	www.wago.com/2009-145/000-005
	Obj. č.: 2009-145/000-006 Mini-WSB Inline; Pro Smart Printer; Na cívice; Flexibilní, 5–5,2 mm; Bez potisku; Možnost naklapnutí; Modrá	www.wago.com/2009-145/000-006
	Obj. č.: 2009-145/000-007 Mini-WSB Inline; Pro Smart Printer; Na cívice; Flexibilní, 5–5,2 mm; Bez potisku; Možnost naklapnutí; Šedá	www.wago.com/2009-145/000-007
	Obj. č.: 2009-145/000-012 Mini-WSB Inline; Pro Smart Printer; Na cívice; Flexibilní, 5–5,2 mm; Bez potisku; Možnost naklapnutí; Oranžová	www.wago.com/2009-145/000-012
	Obj. č.: 2009-145/000-023 Mini-WSB Inline; Pro Smart Printer; Na cívice; Flexibilní, 5–5,2 mm; Bez potisku; Možnost naklapnutí; Zelená	www.wago.com/2009-145/000-023
	Obj. č.: 2009-145/000-024 Mini-WSB Inline; Pro Smart Printer; Na cívice; Flexibilní, 5–5,2 mm; Bez potisku; Možnost naklapnutí; Fialová	www.wago.com/2009-145/000-024
	Obj. č.: 2009-191 Nosič skupinového označení	www.wago.com/2009-191
	Obj. č.: 2009-192 Nosič skupinového označení	www.wago.com/2009-192
	Obj. č.: 2009-193 Nosič skupinového označení	www.wago.com/2009-193
	Obj. č.: 2009-198 Adaptér	www.wago.com/2009-198
	Obj. č.: 248-501 Systém rychlého popisování Mini-WSB; Bez potisku; Šířka štítků 5 mm; 10 řad po 10 štítcích na každé kartě	www.wago.com/248-501
	Obj. č.: 248-501/000-002 Popisovací karta Mini-WSB; Jako karta; Neflexibilní; Bez potisku; Možnost naklapnutí; Žlutá	www.wago.com/248-501/000-002



Obj. č.: 248-501/000-005
 Popisovací karta Mini-WSB; Jako karta; Neflexibilní; Bez potisku; Možnost naklapnutí; Červená

www.wago.com/248-501/000-005



Obj. č.: 248-501/000-006
 Popisovací karta Mini-WSB; Jako karta; Neflexibilní; Bez potisku; Možnost naklapnutí; Modrá

www.wago.com/248-501/000-006



Obj. č.: 248-501/000-007
 Popisovací karta Mini-WSB; Jako karta; Neflexibilní; Bez potisku; Možnost naklapnutí; Šedá

www.wago.com/248-501/000-007



Obj. č.: 248-501/000-012
 Popisovací karta Mini-WSB; Jako karta; Neflexibilní; Bez potisku; Možnost naklapnutí; Oranžová

www.wago.com/248-501/000-012



Obj. č.: 248-501/000-017
 Popisovací karta Mini-WSB; Jako karta; Neflexibilní; Bez potisku; Možnost naklapnutí; Světle zelená

www.wago.com/248-501/000-017



Obj. č.: 248-501/000-023
 Popisovací karta Mini-WSB; Jako karta; Neflexibilní; Bez potisku; Možnost naklapnutí; Zelená

www.wago.com/248-501/000-023



Obj. č.: 248-501/000-024
 Popisovací karta Mini-WSB; Jako karta; Neflexibilní; Bez potisku; Možnost naklapnutí; Fialová

www.wago.com/248-501/000-024



Obj. č.: 793-501
 Popisovací karta WMB; Jako karta; Neflexibilní; Bez potisku; Možnost naklapnutí; Bílá

www.wago.com/793-501



Obj. č.: 793-501/000-002
 Popisovací karta WMB; Jako karta; Neflexibilní; Bez potisku; Možnost naklapnutí; Bílá

www.wago.com/793-501/000-002



Obj. č.: 793-501/000-005
 Popisovací karta WMB; Jako karta; Neflexibilní; Bez potisku; Možnost naklapnutí; Červená

www.wago.com/793-501/000-005



Obj. č.: 793-501/000-006
 Popisovací karta WMB; Jako karta; Neflexibilní; Bez potisku; Možnost naklapnutí; Modrá

www.wago.com/793-501/000-006



Obj. č.: 793-501/000-007
 Popisovací karta WMB; Jako karta; Neflexibilní; Bez potisku; Možnost naklapnutí; Šedá

www.wago.com/793-501/000-007



Obj. č.: 793-501/000-012
 Popisovací karta WMB; Jako karta; Neflexibilní; Bez potisku; Možnost naklapnutí; Oranžová

www.wago.com/793-501/000-012



Obj. č.: 793-501/000-017
 Popisovací karta WMB; Jako karta; Neflexibilní; Bez potisku; Možnost naklapnutí; Světle zelená

www.wago.com/793-501/000-017



Obj. č.: 793-501/000-023
 Popisovací karta WMB; Jako karta; Neflexibilní; Bez potisku; Možnost naklapnutí; Zelená

www.wago.com/793-501/000-023

**Obj. č.: 793-501/000-024**

Popisovací karta WMB; Jako karta; Neflexibilní; Bez potisku; Možnost naklapnutí; Fialová

www.wago.com/793-501/000-024**Obj. č.: 793-5501**

Popisovací karta WMB; Jako karta; Pro svorky o šířce 5–17,5 mm; Flexibilní, 5–5,2 mm; Bez potisku; Možnost naklapnutí; Bílá

www.wago.com/793-5501**Obj. č.: 793-5501/000-002**

Popisovací karta WMB; Jako karta; Pro svorky o šířce 5–17,5 mm; Flexibilní, 5–5,2 mm; Bez potisku; Možnost naklapnutí; Žlutá

www.wago.com/793-5501/000-002**Obj. č.: 793-5501/000-005**

Popisovací karta WMB; Jako karta; Flexibilní, 5–5,2 mm; Bez potisku; Možnost naklapnutí; Červená

www.wago.com/793-5501/000-005**Obj. č.: 793-5501/000-006**

Popisovací karta WMB; Jako karta; Flexibilní, 5–5,2 mm; Bez potisku; Možnost naklapnutí; Modrá

www.wago.com/793-5501/000-006**Obj. č.: 793-5501/000-007**

Popisovací karta WMB; Jako karta; Flexibilní, 5–5,2 mm; Bez potisku; Možnost naklapnutí; Šedá

www.wago.com/793-5501/000-007**Obj. č.: 793-5501/000-012**

Popisovací karta WMB; Jako karta; Flexibilní, 5–5,2 mm; Bez potisku; Možnost naklapnutí; Oranžová

www.wago.com/793-5501/000-012**Obj. č.: 793-5501/000-014**

WMB marking card; as card; stretchable 5 - 5.2 mm; plain; snap-on type; brown

www.wago.com/793-5501/000-014**Obj. č.: 793-5501/000-017**

Popisovací karta WMB; Jako karta; Flexibilní, 5–5,2 mm; Bez potisku; Možnost naklapnutí; Světle zelená

www.wago.com/793-5501/000-017**Obj. č.: 793-5501/000-023**

Popisovací karta WMB; Jako karta; Flexibilní, 5–5,2 mm; Bez potisku; Možnost naklapnutí; Zelená

www.wago.com/793-5501/000-023**Obj. č.: 793-5501/000-024**

Popisovací karta WMB; Jako karta; Flexibilní, 5–5,2 mm; Bez potisku; Možnost naklapnutí; Fialová

www.wago.com/793-5501/000-024**tools****Obj. č.: 210-658**

Ovládací nástroj; Břit: 3,5 × 0,5 mm; S částečně izolovanou rukojetí; Úhlové provedení; Krátké

www.wago.com/210-658**Obj. č.: 210-720**

Ovládací nástroj; Břit: 3,5 × 0,5 mm; S částečně izolovanou rukojetí

www.wago.com/210-720**End plate****Obj. č.: 2002-2291**

Koncová bočnice a separátor; Tloušťka 0,8 mm; Šedá

www.wago.com/2002-2291**Obj. č.: 2002-2292**

Koncová bočnice a separátor; Tloušťka 0,8 mm; Oranžová

www.wago.com/2002-2292**General accessories**



Obj. č.: 2002-121
Adaptér

www.wago.com/2002-121

Insulation stop



Obj. č.: 2002-171
Izolační zarážka; 0,25–0,5 mm²; 5 ks/pás; Světle šedá

www.wago.com/2002-171



Obj. č.: 2002-172
Izolační zarážka; 0,75–1 mm²; 5 ks/pás; Tmavě šedá

www.wago.com/2002-172

Jumper



Obj. č.: 2002-400
Příčný můstek pro nekonečné můstkové propojování; Izolováno; 2×; Jmenovitý proud 25 A; Světle šedá

www.wago.com/2002-400



Obj. č.: 2002-402
Hřebenový můstek; Izolováno; 2×; Jmenovitý proud 25 A; Světle šedá

www.wago.com/2002-402



Obj. č.: 2002-402/000-005
Hřebenový můstek; Izolováno; 2×; Jmenovitý proud 25 A; Červená

www.wago.com/2002-402/000-005



Obj. č.: 2002-402/000-006
Hřebenový můstek; Izolováno; 2×; Jmenovitý proud 25 A; Modrá

www.wago.com/2002-402/000-006



Obj. č.: 2002-403
Hřebenový můstek; Izolováno; 3×; Jmenovitý proud 25 A; Světle šedá

www.wago.com/2002-403



Obj. č.: 2002-403/000-005
Hřebenový můstek; Izolováno; 3×; Jmenovitý proud 25 A; Červená

www.wago.com/2002-403/000-005



Obj. č.: 2002-403/000-006
Hřebenový můstek; Izolováno; 3×; Jmenovitý proud 25 A; Modrá

www.wago.com/2002-403/000-006



Obj. č.: 2002-404
Hřebenový můstek; Izolováno; 4×; Jmenovitý proud 25 A; Světle šedá

www.wago.com/2002-404



Obj. č.: 2002-404/000-005
Hřebenový můstek; Izolováno; 4×; Jmenovitý proud 25 A; Červená

www.wago.com/2002-404/000-005



Obj. č.: 2002-404/000-006
Hřebenový můstek; Izolováno; 4×; Jmenovitý proud 25 A; Modrá

www.wago.com/2002-404/000-006



Obj. č.: 2002-405
Hřebenový můstek; Izolováno; 5×; Jmenovitý proud 25 A; Světle šedá

www.wago.com/2002-405



















Obj. č.: 2002-405/000-005
Hřebenový můstek; Izolováno; 5×; Jmenovitý proud 25 A; Červená





www.wago.com/2002-405/000-005



Obj. č.: 2002-405/000-006
Hřebenový můstek; Izolováno; 5×; Jmenovitý proud 25 A; Modrá

www.wago.com/2002-405/000-006

	Obj. č.: 2002-405/011-000 Hvězdicový můstek; Izolováno; 3× (1-3-5); IN = IN svorky; Světle šedá	www.wago.com/2002-405/011-000
	Obj. č.: 2002-406 Hřebenový můstek; Izolováno; 6×; Jmenovitý proud 25 A; Světle šedá	www.wago.com/2002-406
	Obj. č.: 2002-406/000-005 Hřebenový můstek; Izolováno; 6×; Jmenovitý proud 25 A; Červená	www.wago.com/2002-406/000-005
	Obj. č.: 2002-406/000-006 Hřebenový můstek; Izolováno; 6×; Jmenovitý proud 25 A; Modrá	www.wago.com/2002-406/000-006
	Obj. č.: 2002-406/020-000 Trojúhelníkový můstek; Izolováno; 1-2 3-4 5-6; IN = IN svorky; Světle šedá	www.wago.com/2002-406/020-000
	Obj. č.: 2002-407 Hřebenový můstek; Izolováno; 7×; Jmenovitý proud 25 A; Světle šedá	www.wago.com/2002-407
	Obj. č.: 2002-407/000-005 Hřebenový můstek; Izolováno; 7×; Jmenovitý proud 25 A; Červená	www.wago.com/2002-407/000-005
	Obj. č.: 2002-407/000-006 Hřebenový můstek; Izolováno; 7×; Jmenovitý proud 25 A; Modrá	www.wago.com/2002-407/000-006
	Obj. č.: 2002-408 Hřebenový můstek; Izolováno; 8×; Jmenovitý proud 25 A; Světle šedá	www.wago.com/2002-408
	Obj. č.: 2002-408/000-005 Hřebenový můstek; Izolováno; 8×; Jmenovitý proud 25 A; Červená	www.wago.com/2002-408/000-005
	Obj. č.: 2002-408/000-006 Hřebenový můstek; Izolováno; 8×; Jmenovitý proud 25 A; Modrá	www.wago.com/2002-408/000-006
	Obj. č.: 2002-409 Hřebenový můstek; Izolováno; 9×; Jmenovitý proud 25 A; Světle šedá	www.wago.com/2002-409
	Obj. č.: 2002-409/000-005 Hřebenový můstek; Izolováno; 9×; Jmenovitý proud 25 A; Červená	www.wago.com/2002-409/000-005
	Obj. č.: 2002-409/000-006 Hřebenový můstek; Izolováno; 9×; Jmenovitý proud 25 A; Modrá	www.wago.com/2002-409/000-006
	Obj. č.: 2002-410 Hřebenový můstek; Izolováno; 10×; Jmenovitý proud 25 A; Světle šedá	www.wago.com/2002-410
	Obj. č.: 2002-410/000-005 Hřebenový můstek; Izolováno; 10×; Jmenovitý proud 25 A; Červená	www.wago.com/2002-410/000-005

	Obj. č.: 2002-410/000-006 Hřebenový můstek; Izolováno; 10×; Jmenovitý proud 25 A; Modrá	www.wago.com/2002-410/000-006
	Obj. č.: 2002-423 Příčný můstek pro nekonečné můstkové propojování; Izolováno; z 1 na 3; Jmenovitý proud 25 A; Světle šedá	www.wago.com/2002-423
	Obj. č.: 2002-423/000-005 Příčný můstek pro nekonečné můstkové propojování; Izolováno; z 1 na 3; Jmenovitý proud 25 A; Červená	www.wago.com/2002-423/000-005
	Obj. č.: 2002-423/000-006 Příčný můstek pro nekonečné můstkové propojování; Izolováno; z 1 na 3; Jmenovitý proud 25 A; Modrá	www.wago.com/2002-423/000-006
	Obj. č.: 2002-433 Hřebenový můstek; Izolováno; z 1 na 3; Jmenovitý proud 25 A; Světle šedá	www.wago.com/2002-433
	Obj. č.: 2002-434 Hřebenový můstek; Izolováno; Z 1 na 4; Jmenovitý proud 25 A; Světle šedá	www.wago.com/2002-434
	Obj. č.: 2002-435 Hřebenový můstek; Izolováno; Z 1 na 5; Jmenovitý proud 25 A; Světle šedá	www.wago.com/2002-435
	Obj. č.: 2002-436 Hřebenový můstek; Izolováno; Z 1 na 6; Jmenovitý proud 25 A; Světle šedá	www.wago.com/2002-436
	Obj. č.: 2002-437 Hřebenový můstek; Izolováno; Z 1 na 7; Jmenovitý proud 25 A; Světle šedá	www.wago.com/2002-437
	Obj. č.: 2002-438 Hřebenový můstek; Izolováno; Z 1 na 8; Jmenovitý proud 25 A; Světle šedá	www.wago.com/2002-438
	Obj. č.: 2002-439 Hřebenový můstek; Izolováno; Z 1 na 9; Jmenovitý proud 25 A; Světle šedá	www.wago.com/2002-439
	Obj. č.: 2002-440 Hřebenový můstek; Izolováno; Z 1 na 10; Jmenovitý proud 25 A; Světle šedá	www.wago.com/2002-440
	Obj. č.: 2002-472 Stupňovitý můstek; Izolováno; 2×; Jmenovitý proud 25 A; Vhodný k řadovým svorkám řad 2002 a 2003; Světle šedá	www.wago.com/2002-472
	Obj. č.: 2002-473 Stupňovitý můstek; Izolováno; 3×; Jmenovitý proud 25 A; Vhodný k řadovým svorkám řad 2002 a 2003; Světle šedá	www.wago.com/2002-473
	Obj. č.: 2002-473/011-000 Konfekcionovaný stupňovitý můstek; Izolováno; 2× (1-3); Jmenovitý proud 25 A; S hroty vylomenými z výroby a potlačeným spínáním; Světle šedá	www.wago.com/2002-473/011-000
	Obj. č.: 2002-474 Stupňovitý můstek; Izolováno; 4×; Jmenovitý proud 25 A; Vhodný k řadovým svorkám řad 2002 a 2003; Světle šedá	www.wago.com/2002-474
	Obj. č.: 2002-475 Stupňovitý můstek; Izolováno; 5×; Jmenovitý proud 25 A; Vhodný k řadovým svorkám řad 2002 a 2003; Světle šedá	www.wago.com/2002-475
	Obj. č.: 2002-475/011-000 Konfekcionovaný stupňovitý můstek; Izolováno; 3× (1-3-5); Jmenovitý proud 25 A; S hroty	www.wago.com/2002-475/011-000

vylomenými z výroby a potlačeným spínáním; Světle šedá



Obj. č.: 2002-476

Stupňovitý můstek; Izolováno; 6×; Jmenovitý proud 25 A; Vhodný k řadovým svorkám řad 2002 a 2003; Světle šedá

www.wago.com/2002-476



Obj. č.: 2002-477

Stupňovitý můstek; Izolováno; 7×; Jmenovitý proud 25 A; Vhodný k řadovým svorkám řad 2002 a 2003; Světle šedá

www.wago.com/2002-477



Obj. č.: 2002-477/011-000

Konfekcionovaný stupňovitý můstek; Izolováno; 1-3-5-7; Jmenovitý proud 25 A; S hroty vylomenými z výroby a potlačeným spínáním; Světle šedá

www.wago.com/2002-477/011-000



Obj. č.: 2002-478

Stupňovitý můstek; Izolováno; 8×; Jmenovitý proud 25 A; Vhodný k řadovým svorkám řad 2002 a 2003; Světle šedá

www.wago.com/2002-478



Obj. č.: 2002-479

Stupňovitý můstek; Izolováno; 9×; Jmenovitý proud 25 A; Vhodný k řadovým svorkám řad 2002 a 2003; Světle šedá

www.wago.com/2002-479

Obj. č.: 2002-479/011-000

Konfekcionovaný stupňovitý můstek; Izolováno; 1-3-5-7-9; Jmenovitý proud 25 A; S hroty vylomenými z výroby a potlačeným spínáním; Světle šedá

www.wago.com/2002-479/011-000



Obj. č.: 2002-480

Stupňovitý můstek; Izolováno; 10×; Jmenovitý proud 25 A; Vhodný k řadovým svorkám řad 2002 a 2003; Světle šedá

www.wago.com/2002-480



Obj. č.: 2002-481

Stupňovitý můstek; Izolováno; 11×; Jmenovitý proud 25 A; Vhodný k řadovým svorkám řad 2002 a 2003; Světle šedá

www.wago.com/2002-481

Obj. č.: 2002-481/011-000

Konfekcionovaný stupňovitý můstek; Izolováno; 1-3-5-7-9-11; Jmenovitý proud 25 A; S hroty vylomenými z výroby a potlačeným spínáním; Světle šedá

www.wago.com/2002-481/011-000



Obj. č.: 2002-482

Stupňovitý můstek; Izolováno; 12×; Jmenovitý proud 25 A; Vhodný k řadovým svorkám řad 2002 a 2003; Světle šedá

www.wago.com/2002-482



Obj. č.: 2002-492

Dvoupatrový vertikální můstek; Izolováno; Světle šedá

www.wago.com/2002-492



Obj. č.: 2002-492/000-012

Dvoupatrový vertikální můstek; Izolováno; Oranžová

www.wago.com/2002-492/000-012



Obj. č.: 2009-412

Vodičový můstek; Izolováno; L = 60 mm; Průřez vedení 1,5 mm²; Vhodný k řadovým svorkám řad 2001, 2002, 2003 a 2022; Černá

www.wago.com/2009-412



Obj. č.: 2009-414

Vodičový můstek; Izolováno; L = 110 mm; Průřez vedení 1,5 mm²; Vhodný k řadovým svorkám řad 2001, 2002, 2003 a 2022; Černá

www.wago.com/2009-414



Obj. č.: 2009-414/000-005

Vodičový můstek; Izolováno; L = 110 mm; Průřez vedení 1,5 mm²; Vhodný k řadovým svorkám řad 2001, 2002, 2003 a 2022; Červená

www.wago.com/2009-414/000-005



Obj. č.: 2009-414/000-006

Vodičový můstek; Izolováno; L = 110 mm; Průřez vedení 1,5 mm²; Vhodný k řadovým svorkám řad 2001, 2002, 2003 a 2022; Modrá

www.wago.com/2009-414/000-006



Obj. č.: 2009-416

Vodičový můstek; Izolováno; L = 250 mm; Průřez vedení 1,5 mm²; Vhodný k řadovým svorkám řad 2001, 2002, 2003 a 2022; Černá

www.wago.com/2009-416



Obj. č.: 210-103

Vícenásobný vodičový můstek; Izolováno; 50 přípojek; Černá

www.wago.com/210-103

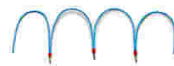

Obj. č.: 210-123

Vícenásobný vodičový můstek; Izolováno; 50 přípojek

www.wago.com/210-123

Carrier rail



Obj. č.: 210-112

Ocelová nosná lišta; 35 × 7,5 mm; Tloušťka 1 mm; Délka 2 m; Děrovaná; Dle normy EN 60715; Šířka otvorů 25 mm; vzdálenost mezi otvory 36 mm

www.wago.com/210-112

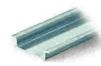

Obj. č.: 210-113

Ocelová nosná lišta; 35 × 7,5 mm; Tloušťka 1 mm; Délka 2 m; Neděrovaná; Dle normy EN 60715

www.wago.com/210-113

Obj. č.: 210-114

Ocelová nosná lišta; 35 × 15 mm; Tloušťka 1,5 mm; Délka 2 m; Neděrovaná; Podobné EN 60715

www.wago.com/210-114



Obj. č.: 210-115

Ocelová nosná lišta; 35 × 7,5 mm; Tloušťka 1 mm; Délka 2 m; Děrovaná; Dle normy EN 60715; Šířka otvorů 18 mm; vzdálenost mezi otvory 25 mm

www.wago.com/210-115



Obj. č.: 210-118

Ocelová nosná lišta; 35 × 15 mm; Tloušťka 2,3 mm; Délka 2 m; Neděrovaná; Dle normy EN 60715

www.wago.com/210-118

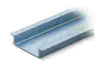

Obj. č.: 210-196

Hliníková nosná lišta; 35 × 8,2 mm; Tloušťka 1,6 mm; Délka 2 m; Neděrovaná; Podobné EN 60715; Stříbrná

www.wago.com/210-196



Obj. č.: 210-197

Ocelová nosná lišta; 35 × 15 mm; Tloušťka 1,5 mm; Délka 2 m; Děrovaná; Podobné EN 60715

www.wago.com/210-197



Obj. č.: 210-198

Měděná nosná lišta; 35 × 15 mm; Tloušťka 2,3 mm; Délka 2 m; Neděrovaná; Dle normy EN 60715; Měděná

www.wago.com/210-198



Obj. č.: 210-504

Ocelová nosná lišta; 35 × 7,5 mm; Tloušťka 1 mm; Délka 2 m; Děrovaná; Pásově zinkováno; Dle normy EN 60715

www.wago.com/210-504

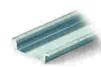

Obj. č.: 210-505

Ocelová nosná lišta; 35 × 7,5 mm; Tloušťka 1 mm; Délka 2 m; Neděrovaná; Pásově zinkováno; Dle normy EN 60715

www.wago.com/210-505



Obj. č.: 210-506

Ocelová nosná lišta; 35 × 15 mm; Tloušťka 1,5 mm; Délka 2 m; Neděrovaná; Pásově zinkováno; Podobné EN 60715

www.wago.com/210-506



Obj. č.: 210-508

Ocelová nosná lišta; 35 × 15 mm; Tloušťka 1,5 mm; Délka 2 m; Děrovaná; Pásově zinkováno; Podobné EN 60715

www.wago.com/210-508

ferrule



Obj. č.: 216-241

Ferrule; Sleeve for 0.5 mm² / 20 AWG; insulated; electro-tin plated; electrolytic copper; gastight crimped; acc. to DIN 46228, Part 4/09.90; white

www.wago.com/216-241













Obj. č.: 216-242

Ferrule; Sleeve for 0.75 mm² / 18 AWG; insulated; electro-tin plated; electrolytic copper; gastight crimped; acc. to DIN 46228, Part 4/09.90; gray

www.wago.com/216-242

Obj. č.: 216-243

	Dutinka; Objímka na 1 mm ² / AWG 18; S plastovým límcem; Galvanicky pocínováno; Elektrolytická měď; Plynotěsně osazena; Dle DIN 46228, část 4/09.90; Červená	www.wago.com/216-243
	Obj. č.: 216-244	
	Dutinka; Objímka na 1,5 mm ² / AWG 16; S plastovým límcem; Galvanicky pocínováno; Elektrolytická měď; Plynotěsně osazena; Dle DIN 46228, část 4/09.90; Černá	www.wago.com/216-244
	Obj. č.: 216-246	
	Dutinka; Objímka na 2,5 mm ² / AWG 14; S plastovým límcem; Galvanicky pocínováno; Elektrolytická měď; Plynotěsně osazena; Dle DIN 46228, část 4/09.90; Modrá	www.wago.com/216-246
	Obj. č.: 216-262	
	Ferrule; Sleeve for 0.75 mm ² / 18 AWG; insulated; electro-tin plated; electrolytic copper; gastight crimped; acc. to DIN 46228, Part 4/09.90; gray	www.wago.com/216-262
	Obj. č.: 216-263	
	Dutinka; Objímka na 1 mm ² / AWG 18; S plastovým límcem; Galvanicky pocínováno; Elektrolytická měď; Plynotěsně osazena; Dle DIN 46228, část 4/09.90; Červená	www.wago.com/216-263
	Obj. č.: 216-264	
	Dutinka; Objímka na 1,5 mm ² / AWG 16; S plastovým límcem; Galvanicky pocínováno; Elektrolytická měď; Plynotěsně osazena; Dle DIN 46228, část 4/09.90; Černá	www.wago.com/216-264
	Obj. č.: 216-266	
	Dutinka; Objímka na 2,5 mm ² / AWG 14; S plastovým límcem; Galvanicky pocínováno; Elektrolytická měď; Plynotěsně osazena; Dle DIN 46228, část 4/09.90; Modrá	www.wago.com/216-266
Protective Warning Marker		
	Obj. č.: 2002-115 Výstražný kryt; S černým symbolem blesku; Pro 5 svorek; Žlutá	www.wago.com/2002-115
check		
	Obj. č.: 2002-611 Modul pro zkušební zástrčku L TOPJOB® S; Možnost řadového připojení; 1pól.; 2,50 mm ² ; Šedá	www.wago.com/2002-611
	Obj. č.: 2002-649 Slepý modul L TOPJOB® S; Možnost řadového připojení; K přeskočení např. propojených svorek; Šedá	www.wago.com/2002-649
	Obj. č.: 2009-174 Zkušební adaptér; Pro zkušební hrot o průměru 4 mm; Ke zkoušení řadových svorek TOPJOB® S; Šedá	www.wago.com/2009-174
	Obj. č.: 2009-182 Zkušební odbočka; Pro max. 2,5 mm ² ; K připojení individuálních zkušebních vedení 0,08–2,5 mm bez použití nástrojů; Šedá	www.wago.com/2009-182

Ke stažení

Documentation

Additional Information

Technical explanations	03-Apr-2019	pdf 2,1 MB	Stáhnout
------------------------	-------------	---------------	----------

CAD/CAE-Data

CAD data

2D/3D Models 2002-2221/1000-434	URL	Stáhnout
---------------------------------	-----	----------

CAE data

EPLAN Data Portal 2002-2221/1000-434

Stáhnout

WSCAD Universe 2002-2221/1000-434

Stáhnout

Handling Instructions

Inserting a conductor

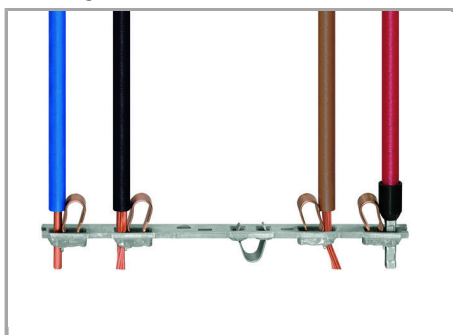

All conductor types at a glance

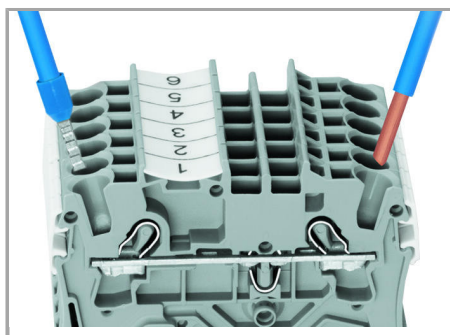

Terminating solid and ferruled conductors via push-in connection.

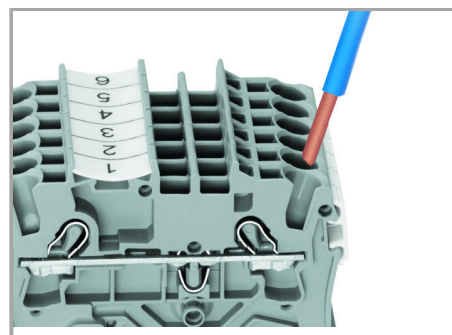

Inserting conductors via push-in termination.

Solid conductors with cross-sections from either one size above, or up to two sizes below, the rated cross-section can be simply pushed in – no tools needed.

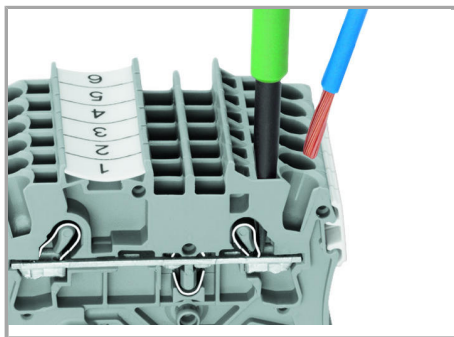

Inserting a conductor via operating tool.



Conductor termination – Insulation stop.

Connecting fine-stranded conductors without ferrules, or small cross-sectional conductors that cannot be pushed in, is performed similarly to the original CAGE CLAMP® – just use an operating tool.

The smart feature:

To open the clamp, the operating tool is inserted vertically. The conductor entry is less than 15 degrees for easier wiring.

Jumpered

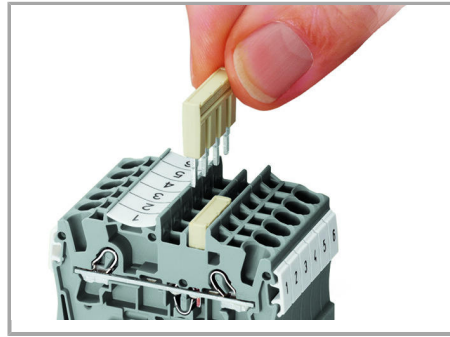
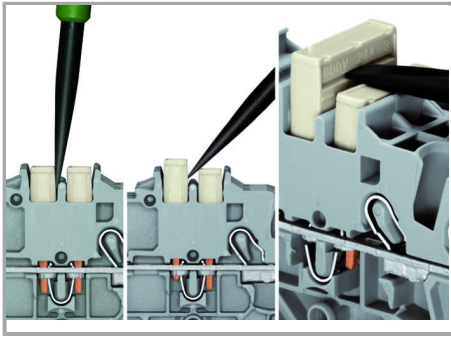

Removing a push-in type jumper bar.

Insert the operating tool between the jumper and and partition wall of the dual jumper slots, then lift up the jumper.

Place the operating tool in the center of jumpers up to five contacts (see above), or alternately on both sides for jumpers with more than five contacts.

The push-in type jumper bar system is based on the common plug and socket principle. Each terminal block is spring-loaded with a double socket and a resilient CrNi steel spring. The jumper contact material is pure electrolytic copper, which allows for an extremely small design capable of carrying the full-rated current of the terminal block. Ground terminal blocks can also be commoned using the same jumper system. Custom jumpers are created by breaking and removing jumper contacts (2000, 2001, 2002, 2004 Series).

Marking

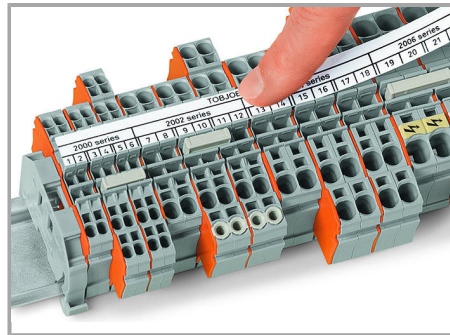
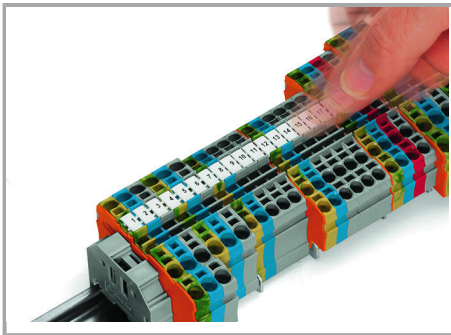

Snapping WMB Inline markers into marker slots.

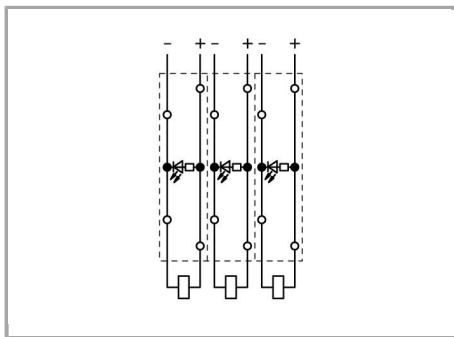

Circuit-related voltage indications can be created using the following terminal blocks:

2002-2221/1000-434 or 2002-2221/1000-413

Produktová rodina

TOPJOB® S

TOPJOB® S: In various industrial applications and modern building installations, WAGO's wide and versatile range of rail-mount terminal blocks provides more than just reliable electrical connections.

[Zobrazit všechny produkty z rodiny](#)

Změny vyhrazeny.

WAGO Elektro spol. sr. o.
Rozvodova 1116/36
143 00 Praha 12 - Modřany
Tel.: +420 261 090 143
Email: info.cz@wago.com, wago-cz@wago.com

Máte otázky ohledně našich produktů?
Kdykoli nám zavolejte na číslo +420 261 090 143.