

Datový list | Objednáací číslo: 2002-2221/1000-413

Svorka pro moduly; Dvoupatrová; Červená LED dioda; DC 24 V; Na DIN lištu  
35 × 15 a 35 × 7,5; 2,5 mm<sup>2</sup>; Push-in CAGE CLAMP®; 2,50 mm<sup>2</sup>; Šedá

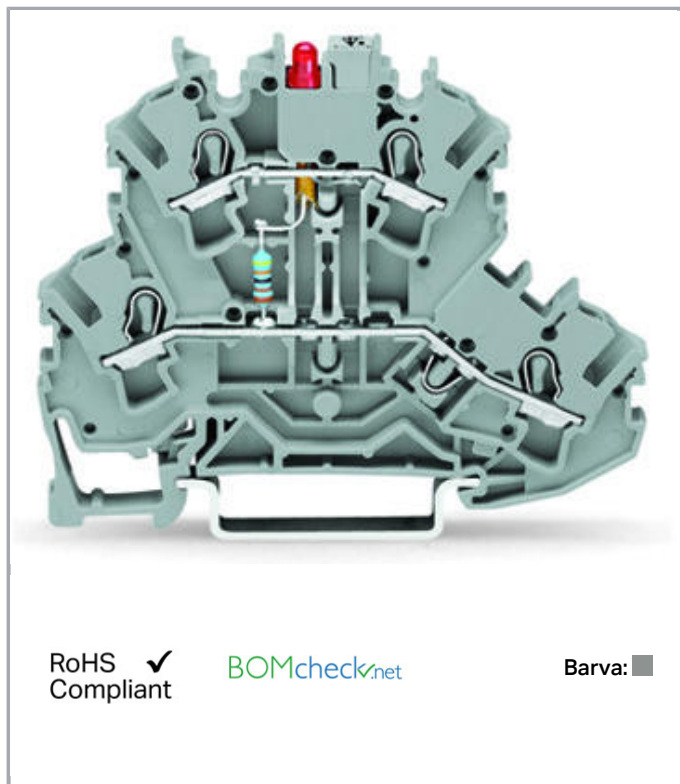

[www.wago.com/2002-2221/1000-413](http://www.wago.com/2002-2221/1000-413)



RoHS  Compliant

[BOMcheck.net](https://www.bomcheck.net)

Barva: ■

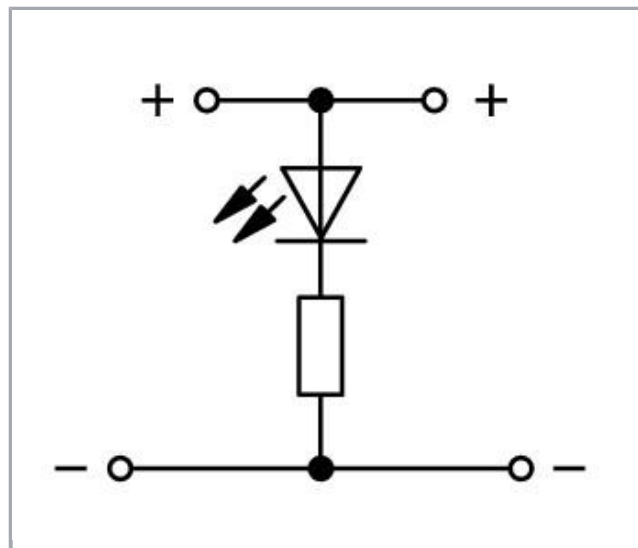

## Data

### Elektrické parametry

Druh napětí 1	DC
Jmenovité napětí	24 V

### Ratings per IEC/EN 60664-1

Jmenovitý proud	0.025 A
-----------------	---------

### Údaje o připojení

Připojovací technika	Push-in CAGE CLAMP®
Způsob ovládání	Přímé zasunutí Ovládací nástroj
Materiály připojitelných vodičů	Měď
Jmenovitý průřez	2,5 mm <sup>2</sup>
Plný vodič	0,25 ... 4 mm <sup>2</sup> / 22 ... 12 AWG
Plný vodič, připojení přímým zasunutím	0,75 ... 4 mm <sup>2</sup> / 18 ... 12 AWG



Jemně laněný vodič	0,25 ... 4 mm <sup>2</sup> / 22 ... 12 AWG
Jemně laněný vodič s dutinkou, připojení přímým zasunutím, od	0,75 mm <sup>2</sup> / 18 AWG
Délka odizolování	10 ... 12 mm / 0.39 ... 0.47 palec
Celkový počet kontaktních míst	4
Celkový počet potenciálů	2
Počet úrovní	2
Způsob zapojení	čelní připojení
Upozornění (průřez vodiče)	Depending on the conductor characteristic, a conductor with a smaller cross section can also be inserted via push-in termination.

### Geometrické údaje

Šířka	5,2 mm / 0.205 inch
Výška od horní hrany lišty DIN 35	51,7 mm / 2.035 inch
Hloubka	69,7 mm / 2.744 inch

### Mechanické parametry

Provedení	Horizontální provedení
Způsob montáže	Lišta DIN 35
Úroveň popisování	Středový/boční popis

### Údaje o materiálu

barva	Šedá
Izolační materiál	Polyamid 66 (PA 66)
Hmotnost	11 g

### Obchodní údaje

Product Group	22 (TOPJOB S)
Druh balení	BOX
Country of origin	DE
GTIN	4045454373818
Customs Tariff No.	85369010000

### Kompatibilní produkty

## Insulation stop

	<b>Obj. č.: 2002-171</b> Izolační zarážka; 0,25–0,5 mm <sup>2</sup> ; 5 ks/pás; Světle šedá	<a href="http://www.wago.com/2002-171">www.wago.com/2002-171</a>
	<b>Obj. č.: 2002-172</b> Izolační zarážka; 0,75–1 mm <sup>2</sup> ; 5 ks/pás; Tmavě šedá	<a href="http://www.wago.com/2002-172">www.wago.com/2002-172</a>

## Carrier rail

















	<b>Obj. č.: 210-112</b> Ocelová nosná lišta; 35 × 7,5 mm; Tloušťka 1 mm; Délka 2 m; Děrovaná; Dle normy EN 60715; Šířka otvorů 25 mm; vzdálenost mezi otvory 36 mm	<a href="http://www.wago.com/210-112">www.wago.com/210-112</a>
	<b>Obj. č.: 210-113</b> Ocelová nosná lišta; 35 × 7,5 mm; Tloušťka 1 mm; Délka 2 m; Neděrovaná; Dle normy EN 60715	<a href="http://www.wago.com/210-113">www.wago.com/210-113</a>
	<b>Obj. č.: 210-114</b> Ocelová nosná lišta; 35 × 15 mm; Tloušťka 1,5 mm; Délka 2 m; Neděrovaná; Podobné EN 60715	<a href="http://www.wago.com/210-114">www.wago.com/210-114</a>
	<b>Obj. č.: 210-115</b> Ocelová nosná lišta; 35 × 7,5 mm; Tloušťka 1 mm; Délka 2 m; Děrovaná; Dle normy EN 60715; Šířka otvorů 18 mm; vzdálenost mezi otvory 25 mm	<a href="http://www.wago.com/210-115">www.wago.com/210-115</a>
	<b>Obj. č.: 210-118</b> Ocelová nosná lišta; 35 × 15 mm; Tloušťka 2,3 mm; Délka 2 m; Neděrovaná; Dle normy EN 60715	<a href="http://www.wago.com/210-118">www.wago.com/210-118</a>
	<b>Obj. č.: 210-196</b> Hliníková nosná lišta; 35 × 8,2 mm; Tloušťka 1,6 mm; Délka 2 m; Neděrovaná; Podobné EN 60715; Stříbrná	<a href="http://www.wago.com/210-196">www.wago.com/210-196</a>
	<b>Obj. č.: 210-197</b> Ocelová nosná lišta; 35 × 15 mm; Tloušťka 1,5 mm; Délka 2 m; Děrovaná; Podobné EN 60715	<a href="http://www.wago.com/210-197">www.wago.com/210-197</a>
	<b>Obj. č.: 210-198</b> Měděná nosná lišta; 35 × 15 mm; Tloušťka 2,3 mm; Délka 2 m; Neděrovaná; Dle normy EN 60715; Měděná	<a href="http://www.wago.com/210-198">www.wago.com/210-198</a>
	<b>Obj. č.: 210-504</b> Ocelová nosná lišta; 35 × 7,5 mm; Tloušťka 1 mm; Délka 2 m; Děrovaná; Pásově zinkováno; Dle normy EN 60715	<a href="http://www.wago.com/210-504">www.wago.com/210-504</a>
	<b>Obj. č.: 210-505</b> Ocelová nosná lišta; 35 × 7,5 mm; Tloušťka 1 mm; Délka 2 m; Neděrovaná; Pásově zinkováno; Dle normy EN 60715	<a href="http://www.wago.com/210-505">www.wago.com/210-505</a>
	<b>Obj. č.: 210-506</b> Ocelová nosná lišta; 35 × 15 mm; Tloušťka 1,5 mm; Délka 2 m; Neděrovaná; Pásově zinkováno; Podobné EN 60715	<a href="http://www.wago.com/210-506">www.wago.com/210-506</a>
	<b>Obj. č.: 210-508</b> Ocelová nosná lišta; 35 × 15 mm; Tloušťka 1,5 mm; Délka 2 m; Děrovaná; Pásově zinkováno; Podobné EN 60715	<a href="http://www.wago.com/210-508">www.wago.com/210-508</a>

















## Protective Warning Marker

















	<b>Obj. č.: 2002-115</b> Výstražný kryt; S černým symbolem blesku; Pro 5 svorek; Žlutá	<a href="http://www.wago.com/2002-115">www.wago.com/2002-115</a>
--	---	--















## ferrule

	<b>Obj. č.: 216-241</b> Ferrule; Sleeve for 0.5 mm <sup>2</sup> / 20 AWG; insulated; electro-tin plated; electrolytic copper; gastight crimped; acc. to DIN 46228, Part 4/09.90; white	<a href="http://www.wago.com/216-241">www.wago.com/216-241</a>
--	---	--

	<b>Obj. č.: 216-242</b> Ferrule; Sleeve for 0.75 mm <sup>2</sup> / 18 AWG; insulated; electro-tin plated; electrolytic copper; gastight crimped; acc. to DIN 46228, Part 4/09.90; gray	<a href="http://www.wago.com/216-242">www.wago.com/216-242</a>
	<b>Obj. č.: 216-243</b> Dutinka; Objímka na 1 mm <sup>2</sup> / AWG 18; S plastovým límcem; Galvanicky pocínováno; Elektrolytická měď; Plynotěsně osazena; Dle DIN 46228, část 4/09.90; Červená	<a href="http://www.wago.com/216-243">www.wago.com/216-243</a>
	<b>Obj. č.: 216-244</b> Dutinka; Objímka na 1,5 mm <sup>2</sup> / AWG 16; S plastovým límcem; Galvanicky pocínováno; Elektrolytická měď; Plynotěsně osazena; Dle DIN 46228, část 4/09.90; Černá	<a href="http://www.wago.com/216-244">www.wago.com/216-244</a>
	<b>Obj. č.: 216-246</b> Dutinka; Objímka na 2,5 mm <sup>2</sup> / AWG 14; S plastovým límcem; Galvanicky pocínováno; Elektrolytická měď; Plynotěsně osazena; Dle DIN 46228, část 4/09.90; Modrá	<a href="http://www.wago.com/216-246">www.wago.com/216-246</a>
	<b>Obj. č.: 216-262</b> Ferrule; Sleeve for 0.75 mm <sup>2</sup> / 18 AWG; insulated; electro-tin plated; electrolytic copper; gastight crimped; acc. to DIN 46228, Part 4/09.90; gray	<a href="http://www.wago.com/216-262">www.wago.com/216-262</a>
	<b>Obj. č.: 216-263</b> Dutinka; Objímka na 1 mm <sup>2</sup> / AWG 18; S plastovým límcem; Galvanicky pocínováno; Elektrolytická měď; Plynotěsně osazena; Dle DIN 46228, část 4/09.90; Červená	<a href="http://www.wago.com/216-263">www.wago.com/216-263</a>
	<b>Obj. č.: 216-264</b> Dutinka; Objímka na 1,5 mm <sup>2</sup> / AWG 16; S plastovým límcem; Galvanicky pocínováno; Elektrolytická měď; Plynotěsně osazena; Dle DIN 46228, část 4/09.90; Černá	<a href="http://www.wago.com/216-264">www.wago.com/216-264</a>
	<b>Obj. č.: 216-266</b> Dutinka; Objímka na 2,5 mm <sup>2</sup> / AWG 14; S plastovým límcem; Galvanicky pocínováno; Elektrolytická měď; Plynotěsně osazena; Dle DIN 46228, část 4/09.90; Modrá	<a href="http://www.wago.com/216-266">www.wago.com/216-266</a>
<b>End plate</b>		
	<b>Obj. č.: 2002-2291</b> Koncová bočnice a separátor; Tloušťka 0,8 mm; Šedá	<a href="http://www.wago.com/2002-2291">www.wago.com/2002-2291</a>
	<b>Obj. č.: 2002-2292</b> Koncová bočnice a separátor; Tloušťka 0,8 mm; Oranžová	<a href="http://www.wago.com/2002-2292">www.wago.com/2002-2292</a>
<b>tools</b>		
	<b>Obj. č.: 210-658</b> Ovládací nástroj; Břit: 3,5 × 0,5 mm; S částečně izolovanou rukojetí; Úhlové provedení; Krátké	<a href="http://www.wago.com/210-658">www.wago.com/210-658</a>
	<b>Obj. č.: 210-720</b> Ovládací nástroj; Břit: 3,5 × 0,5 mm; S částečně izolovanou rukojetí	<a href="http://www.wago.com/210-720">www.wago.com/210-720</a>
<b>General accessories</b>		
	<b>Obj. č.: 2002-121</b> Adaptér	<a href="http://www.wago.com/2002-121">www.wago.com/2002-121</a>
<b>Jumper</b>		
	<b>Obj. č.: 2002-400</b> Příčný můstek pro nekonečné můstkové propojování; Izolováno; 2×; Jmenovitý proud 25 A; Světle šedá	<a href="http://www.wago.com/2002-400">www.wago.com/2002-400</a>
	<b>Obj. č.: 2002-402</b> Hřebenový můstek; Izolováno; 2×; Jmenovitý proud 25 A; Světle šedá	<a href="http://www.wago.com/2002-402">www.wago.com/2002-402</a>
	<b>Obj. č.: 2002-402/000-005</b> Hřebenový můstek; Izolováno; 2×; Jmenovitý proud 25 A; Červená	<a href="http://www.wago.com/2002-402/000-005">www.wago.com/2002-402/000-005</a>

	<b>Obj. č.: 2002-402/000-006</b> Hřebenový můstek; Izolováno; 2×; Jmenovitý proud 25 A; Modrá	<a href="http://www.wago.com/2002-402/000-006">www.wago.com/2002-402/000-006</a>
	<b>Obj. č.: 2002-403</b> Hřebenový můstek; Izolováno; 3×; Jmenovitý proud 25 A; Světle šedá	<a href="http://www.wago.com/2002-403">www.wago.com/2002-403</a>
	<b>Obj. č.: 2002-403/000-005</b> Hřebenový můstek; Izolováno; 3×; Jmenovitý proud 25 A; Červená	<a href="http://www.wago.com/2002-403/000-005">www.wago.com/2002-403/000-005</a>
	<b>Obj. č.: 2002-403/000-006</b> Hřebenový můstek; Izolováno; 3×; Jmenovitý proud 25 A; Modrá	<a href="http://www.wago.com/2002-403/000-006">www.wago.com/2002-403/000-006</a>
	<b>Obj. č.: 2002-404</b> Hřebenový můstek; Izolováno; 4×; Jmenovitý proud 25 A; Světle šedá	<a href="http://www.wago.com/2002-404">www.wago.com/2002-404</a>
	<b>Obj. č.: 2002-404/000-005</b> Hřebenový můstek; Izolováno; 4×; Jmenovitý proud 25 A; Červená	<a href="http://www.wago.com/2002-404/000-005">www.wago.com/2002-404/000-005</a>
	<b>Obj. č.: 2002-404/000-006</b> Hřebenový můstek; Izolováno; 4×; Jmenovitý proud 25 A; Modrá	<a href="http://www.wago.com/2002-404/000-006">www.wago.com/2002-404/000-006</a>
	<b>Obj. č.: 2002-405</b> Hřebenový můstek; Izolováno; 5×; Jmenovitý proud 25 A; Světle šedá	<a href="http://www.wago.com/2002-405">www.wago.com/2002-405</a>
	<b>Obj. č.: 2002-405/000-005</b> Hřebenový můstek; Izolováno; 5×; Jmenovitý proud 25 A; Červená	<a href="http://www.wago.com/2002-405/000-005">www.wago.com/2002-405/000-005</a>
	<b>Obj. č.: 2002-405/000-006</b> Hřebenový můstek; Izolováno; 5×; Jmenovitý proud 25 A; Modrá	<a href="http://www.wago.com/2002-405/000-006">www.wago.com/2002-405/000-006</a>
	<b>Obj. č.: 2002-405/011-000</b> Hvězdicový můstek; Izolováno; 3× (1-3-5); IN = IN svorky; Světle šedá	<a href="http://www.wago.com/2002-405/011-000">www.wago.com/2002-405/011-000</a>
	<b>Obj. č.: 2002-406</b> Hřebenový můstek; Izolováno; 6×; Jmenovitý proud 25 A; Světle šedá	<a href="http://www.wago.com/2002-406">www.wago.com/2002-406</a>
	<b>Obj. č.: 2002-406/000-005</b> Hřebenový můstek; Izolováno; 6×; Jmenovitý proud 25 A; Červená	<a href="http://www.wago.com/2002-406/000-005">www.wago.com/2002-406/000-005</a>
	<b>Obj. č.: 2002-406/000-006</b> Hřebenový můstek; Izolováno; 6×; Jmenovitý proud 25 A; Modrá	<a href="http://www.wago.com/2002-406/000-006">www.wago.com/2002-406/000-006</a>
	<b>Obj. č.: 2002-406/020-000</b> Trojúhelníkový můstek; Izolováno; 1-2 3-4 5-6; IN = IN svorky; Světle šedá	<a href="http://www.wago.com/2002-406/020-000">www.wago.com/2002-406/020-000</a>
	<b>Obj. č.: 2002-407</b> Hřebenový můstek; Izolováno; 7×; Jmenovitý proud 25 A; Světle šedá	<a href="http://www.wago.com/2002-407">www.wago.com/2002-407</a>

	Obj. č.: 2002-407/000-005 Hřebenový můstek; Izolováno; 7×; Jmenovitý proud 25 A; Červená	<a href="http://www.wago.com/2002-407/000-005">www.wago.com/2002-407/000-005</a>
	Obj. č.: 2002-407/000-006 Hřebenový můstek; Izolováno; 7×; Jmenovitý proud 25 A; Modrá	<a href="http://www.wago.com/2002-407/000-006">www.wago.com/2002-407/000-006</a>
	Obj. č.: 2002-408 Hřebenový můstek; Izolováno; 8×; Jmenovitý proud 25 A; Světle šedá	<a href="http://www.wago.com/2002-408">www.wago.com/2002-408</a>
	Obj. č.: 2002-408/000-005 Hřebenový můstek; Izolováno; 8×; Jmenovitý proud 25 A; Červená	<a href="http://www.wago.com/2002-408/000-005">www.wago.com/2002-408/000-005</a>
	Obj. č.: 2002-408/000-006 Hřebenový můstek; Izolováno; 8×; Jmenovitý proud 25 A; Modrá	<a href="http://www.wago.com/2002-408/000-006">www.wago.com/2002-408/000-006</a>
	Obj. č.: 2002-409 Hřebenový můstek; Izolováno; 9×; Jmenovitý proud 25 A; Světle šedá	<a href="http://www.wago.com/2002-409">www.wago.com/2002-409</a>
	Obj. č.: 2002-409/000-005 Hřebenový můstek; Izolováno; 9×; Jmenovitý proud 25 A; Červená	<a href="http://www.wago.com/2002-409/000-005">www.wago.com/2002-409/000-005</a>
	Obj. č.: 2002-409/000-006 Hřebenový můstek; Izolováno; 9×; Jmenovitý proud 25 A; Modrá	<a href="http://www.wago.com/2002-409/000-006">www.wago.com/2002-409/000-006</a>
	Obj. č.: 2002-410 Hřebenový můstek; Izolováno; 10×; Jmenovitý proud 25 A; Světle šedá	<a href="http://www.wago.com/2002-410">www.wago.com/2002-410</a>
	Obj. č.: 2002-410/000-005 Hřebenový můstek; Izolováno; 10×; Jmenovitý proud 25 A; Červená	<a href="http://www.wago.com/2002-410/000-005">www.wago.com/2002-410/000-005</a>
	Obj. č.: 2002-410/000-006 Hřebenový můstek; Izolováno; 10×; Jmenovitý proud 25 A; Modrá	<a href="http://www.wago.com/2002-410/000-006">www.wago.com/2002-410/000-006</a>
	Obj. č.: 2002-423 Příčný můstek pro nekonečné můstkové propojování; Izolováno; z 1 na 3; Jmenovitý proud 25 A; Světle šedá	<a href="http://www.wago.com/2002-423">www.wago.com/2002-423</a>
	Obj. č.: 2002-423/000-005 Příčný můstek pro nekonečné můstkové propojování; Izolováno; z 1 na 3; Jmenovitý proud 25 A; Červená	<a href="http://www.wago.com/2002-423/000-005">www.wago.com/2002-423/000-005</a>
	Obj. č.: 2002-423/000-006 Příčný můstek pro nekonečné můstkové propojování; Izolováno; z 1 na 3; Jmenovitý proud 25 A; Modrá	<a href="http://www.wago.com/2002-423/000-006">www.wago.com/2002-423/000-006</a>
	Obj. č.: 2002-433 Hřebenový můstek; Izolováno; z 1 na 3; Jmenovitý proud 25 A; Světle šedá	<a href="http://www.wago.com/2002-433">www.wago.com/2002-433</a>
	Obj. č.: 2002-434 Hřebenový můstek; Izolováno; Z 1 na 4; Jmenovitý proud 25 A; Světle šedá	<a href="http://www.wago.com/2002-434">www.wago.com/2002-434</a>
	Obj. č.: 2002-435	

	Hřebenový můstek; Izolováno; Z 1 na 5; Jmenovitý proud 25 A; Světle šedá	<a href="http://www.wago.com/2002-435">www.wago.com/2002-435</a>
	<b>Obj. č.: 2002-436</b> Hřebenový můstek; Izolováno; Z 1 na 6; Jmenovitý proud 25 A; Světle šedá	<a href="http://www.wago.com/2002-436">www.wago.com/2002-436</a>
	<b>Obj. č.: 2002-437</b> Hřebenový můstek; Izolováno; Z 1 na 7; Jmenovitý proud 25 A; Světle šedá	<a href="http://www.wago.com/2002-437">www.wago.com/2002-437</a>
	<b>Obj. č.: 2002-438</b> Hřebenový můstek; Izolováno; Z 1 na 8; Jmenovitý proud 25 A; Světle šedá	<a href="http://www.wago.com/2002-438">www.wago.com/2002-438</a>
	<b>Obj. č.: 2002-439</b> Hřebenový můstek; Izolováno; Z 1 na 9; Jmenovitý proud 25 A; Světle šedá	<a href="http://www.wago.com/2002-439">www.wago.com/2002-439</a>
	<b>Obj. č.: 2002-440</b> Hřebenový můstek; Izolováno; Z 1 na 10; Jmenovitý proud 25 A; Světle šedá	<a href="http://www.wago.com/2002-440">www.wago.com/2002-440</a>
	<b>Obj. č.: 2002-472</b> Stupňovitý můstek; Izolováno; 2×; Jmenovitý proud 25 A; Vhodný k řadovým svorkám řad 2002 a 2003; Světle šedá	<a href="http://www.wago.com/2002-472">www.wago.com/2002-472</a>
	<b>Obj. č.: 2002-473</b> Stupňovitý můstek; Izolováno; 3×; Jmenovitý proud 25 A; Vhodný k řadovým svorkám řad 2002 a 2003; Světle šedá	<a href="http://www.wago.com/2002-473">www.wago.com/2002-473</a>
	<b>Obj. č.: 2002-473/011-000</b> Konfekcionovaný stupňovitý můstek; Izolováno; 2× (1-3); Jmenovitý proud 25 A; S hroty vylomenými z výroby a potlačeným spínáním; Světle šedá	<a href="http://www.wago.com/2002-473/011-000">www.wago.com/2002-473/011-000</a>
	<b>Obj. č.: 2002-474</b> Stupňovitý můstek; Izolováno; 4×; Jmenovitý proud 25 A; Vhodný k řadovým svorkám řad 2002 a 2003; Světle šedá	<a href="http://www.wago.com/2002-474">www.wago.com/2002-474</a>
	<b>Obj. č.: 2002-475</b> Stupňovitý můstek; Izolováno; 5×; Jmenovitý proud 25 A; Vhodný k řadovým svorkám řad 2002 a 2003; Světle šedá	<a href="http://www.wago.com/2002-475">www.wago.com/2002-475</a>
	<b>Obj. č.: 2002-475/011-000</b> Konfekcionovaný stupňovitý můstek; Izolováno; 3× (1-3-5); Jmenovitý proud 25 A; S hroty vylomenými z výroby a potlačeným spínáním; Světle šedá	<a href="http://www.wago.com/2002-475/011-000">www.wago.com/2002-475/011-000</a>
	<b>Obj. č.: 2002-476</b> Stupňovitý můstek; Izolováno; 6×; Jmenovitý proud 25 A; Vhodný k řadovým svorkám řad 2002 a 2003; Světle šedá	<a href="http://www.wago.com/2002-476">www.wago.com/2002-476</a>
	<b>Obj. č.: 2002-477</b> Stupňovitý můstek; Izolováno; 7×; Jmenovitý proud 25 A; Vhodný k řadovým svorkám řad 2002 a 2003; Světle šedá	<a href="http://www.wago.com/2002-477">www.wago.com/2002-477</a>
	<b>Obj. č.: 2002-477/011-000</b> Konfekcionovaný stupňovitý můstek; Izolováno; 1-3-5-7; Jmenovitý proud 25 A; S hroty vylomenými z výroby a potlačeným spínáním; Světle šedá	<a href="http://www.wago.com/2002-477/011-000">www.wago.com/2002-477/011-000</a>
	<b>Obj. č.: 2002-478</b> Stupňovitý můstek; Izolováno; 8×; Jmenovitý proud 25 A; Vhodný k řadovým svorkám řad 2002 a 2003; Světle šedá	<a href="http://www.wago.com/2002-478">www.wago.com/2002-478</a>
	<b>Obj. č.: 2002-479</b> Stupňovitý můstek; Izolováno; 9×; Jmenovitý proud 25 A; Vhodný k řadovým svorkám řad 2002 a 2003; Světle šedá	<a href="http://www.wago.com/2002-479">www.wago.com/2002-479</a>
	<b>Obj. č.: 2002-479/011-000</b>	

Konfekcionovaný stupňovitý můstek; Izolováno; 1-3-5-7-9; Jmenovitý proud 25 A; S hroty vylomenými z výroby a potlačeným spínáním; Světle šedá

[www.wago.com/2002-479/011-000](http://www.wago.com/2002-479/011-000)



**Obj. č.: 2002-480**

Stupňovitý můstek; Izolováno; 10×; Jmenovitý proud 25 A; Vhodný k řadovým svorkám řad 2002 a 2003; Světle šedá

[www.wago.com/2002-480](http://www.wago.com/2002-480)



**Obj. č.: 2002-481**

Stupňovitý můstek; Izolováno; 11×; Jmenovitý proud 25 A; Vhodný k řadovým svorkám řad 2002 a 2003; Světle šedá

[www.wago.com/2002-481](http://www.wago.com/2002-481)

**Obj. č.: 2002-481/011-000**

Konfekcionovaný stupňovitý můstek; Izolováno; 1-3-5-7-9-11; Jmenovitý proud 25 A; S hroty vylomenými z výroby a potlačeným spínáním; Světle šedá

[www.wago.com/2002-481/011-000](http://www.wago.com/2002-481/011-000)



**Obj. č.: 2002-482**

Stupňovitý můstek; Izolováno; 12×; Jmenovitý proud 25 A; Vhodný k řadovým svorkám řad 2002 a 2003; Světle šedá

[www.wago.com/2002-482](http://www.wago.com/2002-482)



**Obj. č.: 2002-492**

Dvoupatrový vertikální můstek; Izolováno; Světle šedá

[www.wago.com/2002-492](http://www.wago.com/2002-492)



**Obj. č.: 2002-492/000-012**

Dvoupatrový vertikální můstek; Izolováno; Oranžová

[www.wago.com/2002-492/000-012](http://www.wago.com/2002-492/000-012)



**Obj. č.: 2009-412**

Vodičový můstek; Izolováno; L = 60 mm; Průřez vedení 1,5 mm<sup>2</sup>; Vhodný k řadovým svorkám řad 2001, 2002, 2003 a 2022; Černá

[www.wago.com/2009-412](http://www.wago.com/2009-412)



**Obj. č.: 2009-414**

Vodičový můstek; Izolováno; L = 110 mm; Průřez vedení 1,5 mm<sup>2</sup>; Vhodný k řadovým svorkám řad 2001, 2002, 2003 a 2022; Černá

[www.wago.com/2009-414](http://www.wago.com/2009-414)



**Obj. č.: 2009-414/000-005**

Vodičový můstek; Izolováno; L = 110 mm; Průřez vedení 1,5 mm<sup>2</sup>; Vhodný k řadovým svorkám řad 2001, 2002, 2003 a 2022; Červená

[www.wago.com/2009-414/000-005](http://www.wago.com/2009-414/000-005)



**Obj. č.: 2009-414/000-006**

Vodičový můstek; Izolováno; L = 110 mm; Průřez vedení 1,5 mm<sup>2</sup>; Vhodný k řadovým svorkám řad 2001, 2002, 2003 a 2022; Modrá

[www.wago.com/2009-414/000-006](http://www.wago.com/2009-414/000-006)



**Obj. č.: 2009-416**

Vodičový můstek; Izolováno; L = 250 mm; Průřez vedení 1,5 mm<sup>2</sup>; Vhodný k řadovým svorkám řad 2001, 2002, 2003 a 2022; Černá

[www.wago.com/2009-416](http://www.wago.com/2009-416)



**Obj. č.: 210-103**

Vícenásobný vodičový můstek; Izolováno; 50 přípojek; Černá

[www.wago.com/210-103](http://www.wago.com/210-103)

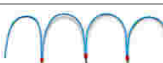

**Obj. č.: 210-123**

Vícenásobný vodičový můstek; Izolováno; 50 přípojek

[www.wago.com/210-123](http://www.wago.com/210-123)

#### check



**Obj. č.: 2002-611**

Modul pro zkušební zástrčku L TOPJOB® S; Možnost řadového připojení; 1pól.; 2,50 mm<sup>2</sup>; Šedá

[www.wago.com/2002-611](http://www.wago.com/2002-611)



**Obj. č.: 2002-649**

Slepý modul L TOPJOB® S; Možnost řadového připojení; K přeskočení např. propojených svorek; Šedá

[www.wago.com/2002-649](http://www.wago.com/2002-649)

**Obj. č.: 2009-174**



 Zkušební adaptér; Pro zkušební hrot o průměru 4 mm; Ke zkoušení řadových svorek TOPJOB® S; Šedá [www.wago.com/2009-174](http://www.wago.com/2009-174)

 **Obj. č.: 2009-182**  
Zkušební odbočka; Pro max. 2,5 mm<sup>2</sup>; K připojení individuálních zkušebních vedení 0,08–2,5 mm bez použití nástrojů; Šedá [www.wago.com/2009-182](http://www.wago.com/2009-182)

#### Marking accessories

 **Obj. č.: 2002-161**  
Adaptér [www.wago.com/2002-161](http://www.wago.com/2002-161)

 **Obj. č.: 2009-110**  
Popisovací páska; Na cívce; Neflexibilní; Bez potisku; Možnost naklapnutí; Bílá [www.wago.com/2009-110](http://www.wago.com/2009-110)

 **Obj. č.: 2009-115**  
WMB Inline; Pro Smart Printer; Na cívce; Flexibilní, 5–5,2 mm; Bez potisku; Možnost naklapnutí; Bílá [www.wago.com/2009-115](http://www.wago.com/2009-115)

 **Obj. č.: 2009-115/000-002**  
WMB Inline; Pro Smart Printer; Na cívce; Flexibilní, 5–5,2 mm; Bez potisku; Možnost naklapnutí; Žlutá [www.wago.com/2009-115/000-002](http://www.wago.com/2009-115/000-002)

 **Obj. č.: 2009-115/000-005**  
WMB Inline; Pro Smart Printer; Na cívce; Flexibilní, 5–5,2 mm; Bez potisku; Možnost naklapnutí; Červená [www.wago.com/2009-115/000-005](http://www.wago.com/2009-115/000-005)

 **Obj. č.: 2009-115/000-006**  
WMB Inline; Pro Smart Printer; Na cívce; Flexibilní, 5–5,2 mm; Bez potisku; Možnost naklapnutí; Modrá [www.wago.com/2009-115/000-006](http://www.wago.com/2009-115/000-006)

 **Obj. č.: 2009-115/000-007**  
WMB Inline; Pro Smart Printer; Na cívce; Flexibilní, 5–5,2 mm; Bez potisku; Možnost naklapnutí; Šedá [www.wago.com/2009-115/000-007](http://www.wago.com/2009-115/000-007)

 **Obj. č.: 2009-115/000-012**  
WMB Inline; Pro Smart Printer; Na cívce; Flexibilní, 5–5,2 mm; Bez potisku; Možnost naklapnutí; Oranžová [www.wago.com/2009-115/000-012](http://www.wago.com/2009-115/000-012)

 **Obj. č.: 2009-115/000-017**  
WMB Inline; Pro Smart Printer; Na cívce; Flexibilní, 5–5,2 mm; Bez potisku; Možnost naklapnutí; Světle zelená [www.wago.com/2009-115/000-017](http://www.wago.com/2009-115/000-017)

















 **Obj. č.: 2009-115/000-023**  
WMB Inline; Pro Smart Printer; Na cívce; Flexibilní, 5–5,2 mm; Bez potisku; Možnost naklapnutí; Zelená [www.wago.com/2009-115/000-023](http://www.wago.com/2009-115/000-023)

 **Obj. č.: 2009-115/000-024**  
WMB Inline; Pro Smart Printer; Na cívce; Flexibilní, 5–5,2 mm; Bez potisku; Možnost naklapnutí; Fialová [www.wago.com/2009-115/000-024](http://www.wago.com/2009-115/000-024)

 **Obj. č.: 2009-135**  
WMB-Inline; for Smart Printer; on reel; stretchable 5 - 5.2 mm; plain; snap-on type; white [www.wago.com/2009-135](http://www.wago.com/2009-135)

 **Obj. č.: 2009-145**  
Mini-WSB Inline; Pro Smart Printer; Na cívce; Flexibilní, 5–5,2 mm; Bez potisku; Možnost naklapnutí; Bílá [www.wago.com/2009-145](http://www.wago.com/2009-145)

 **Obj. č.: 2009-145/000-002**  
Mini-WSB Inline; Pro Smart Printer; Na cívce; Flexibilní, 5–5,2 mm; Bez potisku; Možnost naklapnutí; Žlutá [www.wago.com/2009-145/000-002](http://www.wago.com/2009-145/000-002)

	<b>Obj. č.: 2009-145/000-005</b> Mini-WSB Inline; Pro Smart Printer; Na cívce; Flexibilní, 5–5,2 mm; Bez potisku; Možnost naklapnutí; Červená	<a href="http://www.wago.com/2009-145/000-005">www.wago.com/2009-145/000-005</a>
	<b>Obj. č.: 2009-145/000-006</b> Mini-WSB Inline; Pro Smart Printer; Na cívce; Flexibilní, 5–5,2 mm; Bez potisku; Možnost naklapnutí; Modrá	<a href="http://www.wago.com/2009-145/000-006">www.wago.com/2009-145/000-006</a>
	<b>Obj. č.: 2009-145/000-007</b> Mini-WSB Inline; Pro Smart Printer; Na cívce; Flexibilní, 5–5,2 mm; Bez potisku; Možnost naklapnutí; Šedá	<a href="http://www.wago.com/2009-145/000-007">www.wago.com/2009-145/000-007</a>
	<b>Obj. č.: 2009-145/000-012</b> Mini-WSB Inline; Pro Smart Printer; Na cívce; Flexibilní, 5–5,2 mm; Bez potisku; Možnost naklapnutí; Oranžová	<a href="http://www.wago.com/2009-145/000-012">www.wago.com/2009-145/000-012</a>
	<b>Obj. č.: 2009-145/000-023</b> Mini-WSB Inline; Pro Smart Printer; Na cívce; Flexibilní, 5–5,2 mm; Bez potisku; Možnost naklapnutí; Zelená	<a href="http://www.wago.com/2009-145/000-023">www.wago.com/2009-145/000-023</a>
	<b>Obj. č.: 2009-145/000-024</b> Mini-WSB Inline; Pro Smart Printer; Na cívce; Flexibilní, 5–5,2 mm; Bez potisku; Možnost naklapnutí; Fialová	<a href="http://www.wago.com/2009-145/000-024">www.wago.com/2009-145/000-024</a>
	<b>Obj. č.: 2009-191</b> Nosič skupinového označení	<a href="http://www.wago.com/2009-191">www.wago.com/2009-191</a>
	<b>Obj. č.: 2009-192</b> Nosič skupinového označení	<a href="http://www.wago.com/2009-192">www.wago.com/2009-192</a>
	<b>Obj. č.: 2009-193</b> Nosič skupinového označení	<a href="http://www.wago.com/2009-193">www.wago.com/2009-193</a>
	<b>Obj. č.: 2009-198</b> Adaptér	<a href="http://www.wago.com/2009-198">www.wago.com/2009-198</a>
	<b>Obj. č.: 248-501</b> Systém rychlého popisování Mini-WSB; Bez potisku; Šířka štítků 5 mm; 10 řad po 10 štítcích na každé kartě	<a href="http://www.wago.com/248-501">www.wago.com/248-501</a>
	<b>Obj. č.: 248-501/000-002</b> Popisovací karta Mini-WSB; Jako karta; Neflexibilní; Bez potisku; Možnost naklapnutí; Žlutá	<a href="http://www.wago.com/248-501/000-002">www.wago.com/248-501/000-002</a>
	<b>Obj. č.: 248-501/000-005</b> Popisovací karta Mini-WSB; Jako karta; Neflexibilní; Bez potisku; Možnost naklapnutí; Červená	<a href="http://www.wago.com/248-501/000-005">www.wago.com/248-501/000-005</a>
	<b>Obj. č.: 248-501/000-006</b> Popisovací karta Mini-WSB; Jako karta; Neflexibilní; Bez potisku; Možnost naklapnutí; Modrá	<a href="http://www.wago.com/248-501/000-006">www.wago.com/248-501/000-006</a>
	<b>Obj. č.: 248-501/000-007</b> Popisovací karta Mini-WSB; Jako karta; Neflexibilní; Bez potisku; Možnost naklapnutí; Šedá	<a href="http://www.wago.com/248-501/000-007">www.wago.com/248-501/000-007</a>
	<b>Obj. č.: 248-501/000-012</b> Popisovací karta Mini-WSB; Jako karta; Neflexibilní; Bez potisku; Možnost naklapnutí; Oranžová	<a href="http://www.wago.com/248-501/000-012">www.wago.com/248-501/000-012</a>



**Obj. č.: 248-501/000-017**  
Popisovací karta Mini-WSB; Jako karta; Neflexibilní; Bez potisku; Možnost naklapnutí; Světle zelená

[www.wago.com/248-501/000-017](http://www.wago.com/248-501/000-017)



**Obj. č.: 248-501/000-023**  
Popisovací karta Mini-WSB; Jako karta; Neflexibilní; Bez potisku; Možnost naklapnutí; Zelená

[www.wago.com/248-501/000-023](http://www.wago.com/248-501/000-023)



**Obj. č.: 248-501/000-024**  
Popisovací karta Mini-WSB; Jako karta; Neflexibilní; Bez potisku; Možnost naklapnutí; Fialová

[www.wago.com/248-501/000-024](http://www.wago.com/248-501/000-024)



**Obj. č.: 793-501**  
Popisovací karta WMB; Jako karta; Neflexibilní; Bez potisku; Možnost naklapnutí; Bílá

[www.wago.com/793-501](http://www.wago.com/793-501)



**Obj. č.: 793-501/000-002**  
Popisovací karta WMB; Jako karta; Neflexibilní; Bez potisku; Možnost naklapnutí; Bílá

[www.wago.com/793-501/000-002](http://www.wago.com/793-501/000-002)



**Obj. č.: 793-501/000-005**  
Popisovací karta WMB; Jako karta; Neflexibilní; Bez potisku; Možnost naklapnutí; Červená

[www.wago.com/793-501/000-005](http://www.wago.com/793-501/000-005)



**Obj. č.: 793-501/000-006**  
Popisovací karta WMB; Jako karta; Neflexibilní; Bez potisku; Možnost naklapnutí; Modrá

[www.wago.com/793-501/000-006](http://www.wago.com/793-501/000-006)



**Obj. č.: 793-501/000-007**  
Popisovací karta WMB; Jako karta; Neflexibilní; Bez potisku; Možnost naklapnutí; Šedá

[www.wago.com/793-501/000-007](http://www.wago.com/793-501/000-007)



**Obj. č.: 793-501/000-012**  
Popisovací karta WMB; Jako karta; Neflexibilní; Bez potisku; Možnost naklapnutí; Oranžová

[www.wago.com/793-501/000-012](http://www.wago.com/793-501/000-012)



**Obj. č.: 793-501/000-017**  
Popisovací karta WMB; Jako karta; Neflexibilní; Bez potisku; Možnost naklapnutí; Světle zelená

[www.wago.com/793-501/000-017](http://www.wago.com/793-501/000-017)



**Obj. č.: 793-501/000-023**  
Popisovací karta WMB; Jako karta; Neflexibilní; Bez potisku; Možnost naklapnutí; Zelená

[www.wago.com/793-501/000-023](http://www.wago.com/793-501/000-023)



**Obj. č.: 793-501/000-024**  
Popisovací karta WMB; Jako karta; Neflexibilní; Bez potisku; Možnost naklapnutí; Fialová

[www.wago.com/793-501/000-024](http://www.wago.com/793-501/000-024)



**Obj. č.: 793-5501**  
Popisovací karta WMB; Jako karta; Pro svorky o šířce 5–17,5 mm; Flexibilní, 5–5,2 mm; Bez potisku; Možnost naklapnutí; Bílá

[www.wago.com/793-5501](http://www.wago.com/793-5501)



**Obj. č.: 793-5501/000-002**  
Popisovací karta WMB; Jako karta; Pro svorky o šířce 5–17,5 mm; Flexibilní, 5–5,2 mm; Bez potisku; Možnost naklapnutí; Žlutá

[www.wago.com/793-5501/000-002](http://www.wago.com/793-5501/000-002)



**Obj. č.: 793-5501/000-005**  
Popisovací karta WMB; Jako karta; Flexibilní, 5–5,2 mm; Bez potisku; Možnost naklapnutí; Červená

[www.wago.com/793-5501/000-005](http://www.wago.com/793-5501/000-005)



Obj. č.: 793-5501/000-006  
Popisovací karta WMB; Jako karta; Flexibilní, 5–5,2 mm; Bez potisku; Možnost naklapnutí; Modrá

[www.wago.com/793-5501/000-006](http://www.wago.com/793-5501/000-006)



Obj. č.: 793-5501/000-007  
Popisovací karta WMB; Jako karta; Flexibilní, 5–5,2 mm; Bez potisku; Možnost naklapnutí; Šedá

[www.wago.com/793-5501/000-007](http://www.wago.com/793-5501/000-007)



Obj. č.: 793-5501/000-012  
Popisovací karta WMB; Jako karta; Flexibilní, 5–5,2 mm; Bez potisku; Možnost naklapnutí; Oranžová

[www.wago.com/793-5501/000-012](http://www.wago.com/793-5501/000-012)



Obj. č.: 793-5501/000-014  
WMB marking card; as card; stretchable 5 - 5.2 mm; plain; snap-on type; brown

[www.wago.com/793-5501/000-014](http://www.wago.com/793-5501/000-014)



Obj. č.: 793-5501/000-017  
Popisovací karta WMB; Jako karta; Flexibilní, 5–5,2 mm; Bez potisku; Možnost naklapnutí; Světle zelená

[www.wago.com/793-5501/000-017](http://www.wago.com/793-5501/000-017)



Obj. č.: 793-5501/000-023  
Popisovací karta WMB; Jako karta; Flexibilní, 5–5,2 mm; Bez potisku; Možnost naklapnutí; Zelená

[www.wago.com/793-5501/000-023](http://www.wago.com/793-5501/000-023)



Obj. č.: 793-5501/000-024  
Popisovací karta WMB; Jako karta; Flexibilní, 5–5,2 mm; Bez potisku; Možnost naklapnutí; Fialová

[www.wago.com/793-5501/000-024](http://www.wago.com/793-5501/000-024)

## Ke stažení

### Documentation

#### Additional Information

Technical explanations	03-Apr-2019	pdf 2,1 MB	Stáhnout
------------------------	-------------	---------------	----------

### CAD/CAE-Data

#### CAD data

2D/3D Models 2002-2221/1000-413	URL	Stáhnout
---------------------------------	-----	----------

#### CAE data

EPLAN Data Portal 2002-2221/1000-413	Stáhnout
--------------------------------------	----------

WSCAD Universe 2002-2221/1000-413	Stáhnout
-----------------------------------	----------

## Handling Instructions

### Inserting a conductor

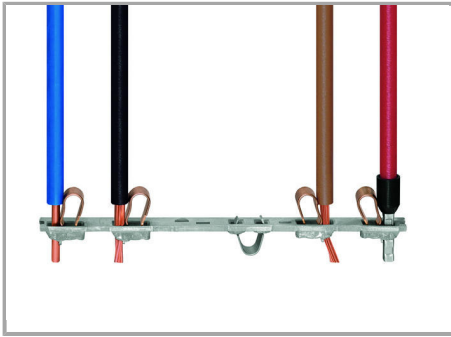

All conductor types at a glance

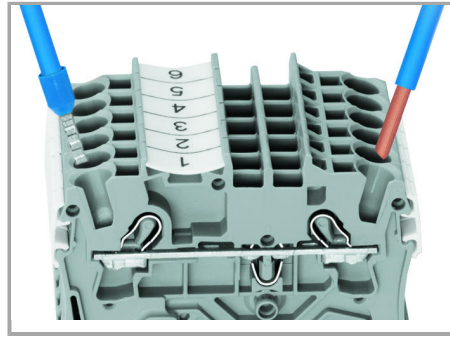

Terminating solid and ferruled conductors via push-in connection.

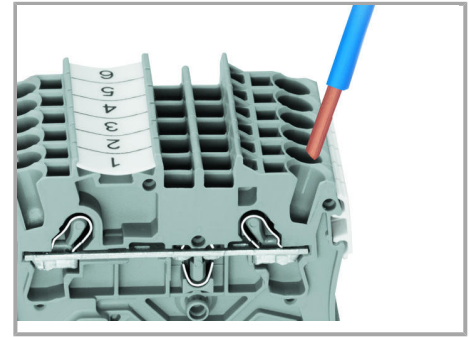

Inserting conductors via push-in termination.

**Solid conductors** with cross-sections from either one size above, or up to two sizes below, the rated cross-section can be simply pushed in – no tools needed.

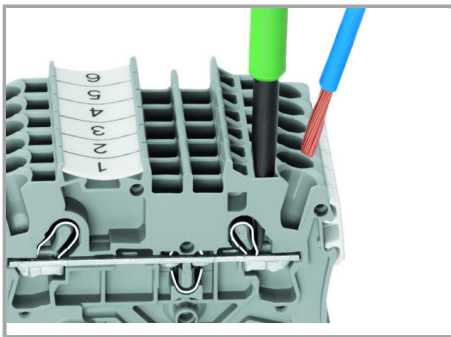

Inserting a conductor via operating tool.

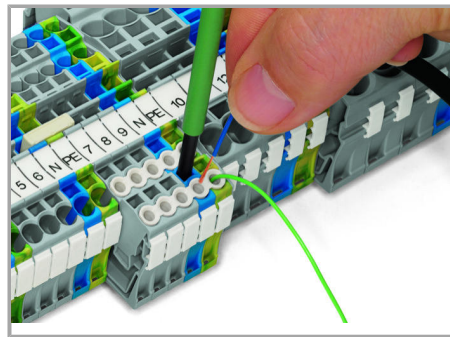

Conductor termination – Insulation stop.

Connecting fine-stranded conductors without ferrules, or small cross-sectional conductors that cannot be pushed in, is performed similarly to the original CAGE CLAMP® – just use an operating tool.

**The smart feature:**

To open the clamp, the operating tool is inserted vertically. The conductor entry is less than 15 degrees for easier wiring.

**Jumpered**

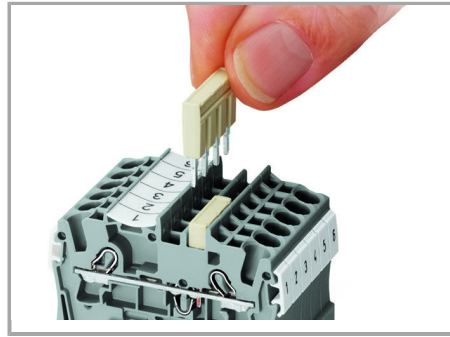
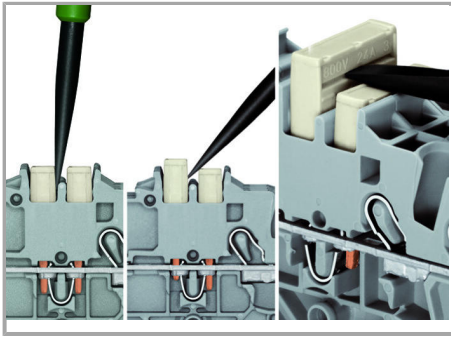

#### Removing a push-in type jumper bar.

Insert the operating tool between the jumper and the partition wall of the dual jumper slots, then lift up the jumper.

Place the operating tool in the center of jumpers up to five contacts (see above), or alternately on both sides for jumpers with more than five contacts.

The push-in type jumper bar system is based on the common plug and socket principle. Each terminal block is spring-loaded with a double socket and a resilient CrNi steel spring. The jumper contact material is pure electrolytic copper, which allows for an extremely small design capable of carrying the full-rated current of the terminal block. Ground terminal blocks can also be commoned using the same jumper system. Custom jumpers are created by breaking and removing jumper contacts (2000, 2001, 2002, 2004 Series).

#### Marking

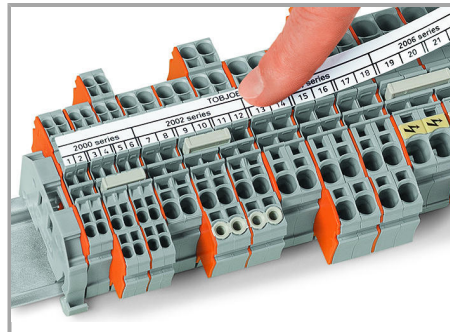
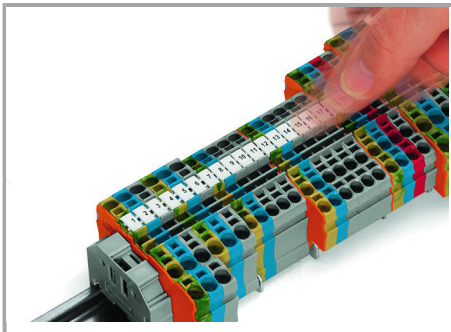

Snapping WMB Inline markers into marker slots.

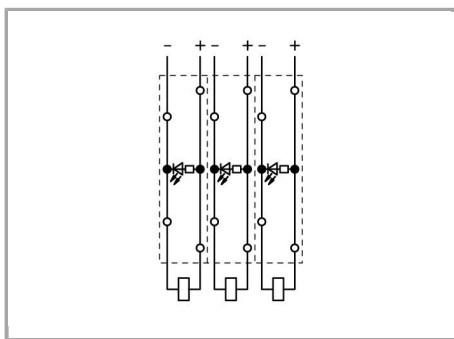

Circuit-related voltage indications can be created using the following terminal blocks:

2002-2221/1000-434 or 2002-2221/1000-413

## Produktová rodina

### TOPJOB® S

TOPJOB® S: In various industrial applications and modern building installations, WAGO's wide and versatile range of rail-mount terminal blocks provides more than just reliable electrical connections.

[Zobrazit všechny produkty z rodiny](#)

Změny vyhrazeny.

WAGO Elektro spol. sr. o.  
Rozvodova 1116/36  
143 00 Praha 12 - Modřany  
Tel.: +420 261 090 143  
Email: [info.cz@wago.com](mailto:info.cz@wago.com), [wago-cz@wago.com](mailto:wago-cz@wago.com)

Máte otázky ohledně našich produktů?  
Kdykoli nám zavolejte na číslo +420 261 090 143.