

Datenblatt | Artikelnummer: 2002-1881

4-Leiter-Sicherungsklemme; mit Prüfmöglichkeit; für

Flachsicherungseinsätze gemäß DIN 72581-3f, ISO 8820-3; 2,50 mm²; grau



www.wago.com/2002-1881

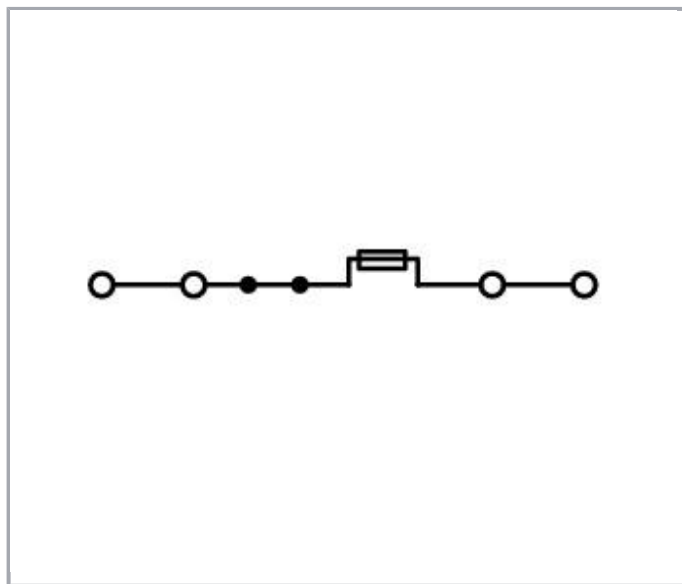
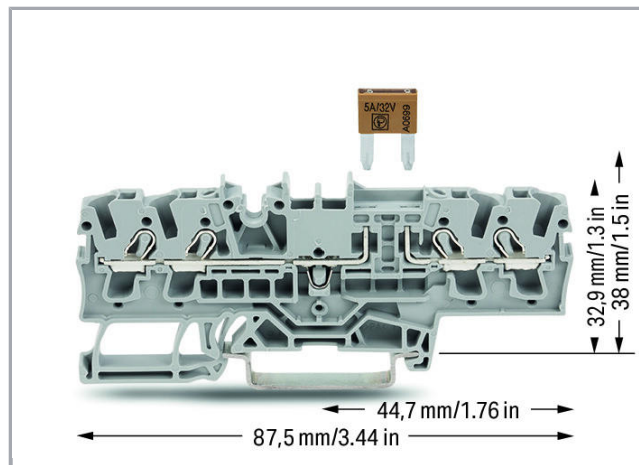
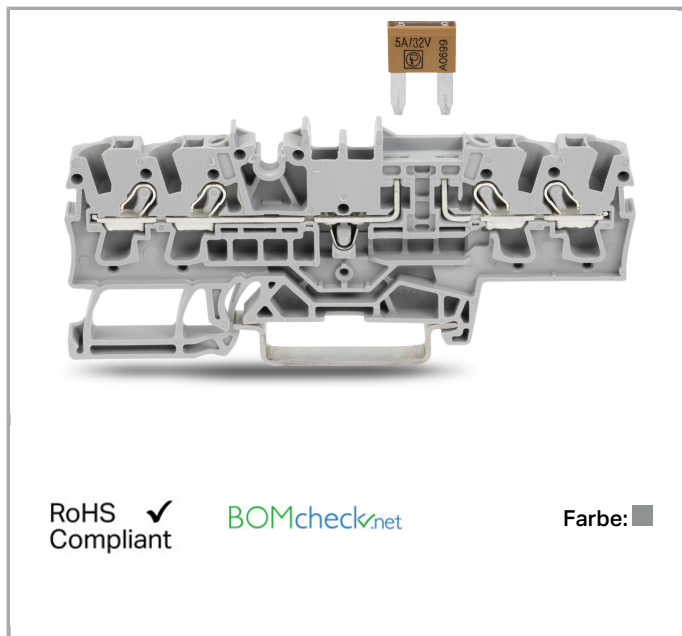

Artikelbeschreibung

Sicherheitshinweis 1:

Die elektrischen Daten werden durch die Sicherung bestimmt.

Sicherheitshinweis 2:

Flachsicherungseinsätze, ab 42 V Berührungsschutz beachten!

Daten

Elektrische Daten

Bemessungsdaten gemäß IEC/EN 60664-1

Bemessungsspannung (III / 3)	400 V
Bemessungsstoßspannung (III / 3)	6 kV
Bemessungsstrom	10 A
Legende Bemessungsdaten	(III / 3) \triangleq Überspannungskategorie III / Verschmutzungsgrad 3

Bemessungsdaten gemäß UL 1059

Bemessungsspannung UL (Use Group B)	300 V
Bemessungsstrom UL (Use Group B)	10 A
Bemessungsspannung UL (Use Group C)	300 V
Bemessungsstrom UL (Use Group C)	10 A
Bemessungsspannung UL (Use Group D)	300 V
Bemessungsstrom UL (Use Group D)	10 A

Bemessungsdaten gemäß CSA

Bemessungsspannung CSA (Use Group B)	600 V
Bemessungsstrom CSA (Use Group B)	10 A
Bemessungsspannung CSA (Use Group C)	600 V
Bemessungsstrom CSA (Use Group C)	10 A

Anschlussdaten

Anschluss technik	Push-in CAGE CLAMP®
Betätigungsart	Push-in Betätigungswerkzeug
Anschließbare Leiterwerkstoffe	Kupfer
Nennquerschnitt	2,5 mm ²
Eindrähtiger Leiter	0,25 ... 4 mm ² / 22 ... 12 AWG
Eindrähtiger Leiter; direkt steckbar	0,75 ... 4 mm ² / 18 ... 12 AWG
Feindrähtiger Leiter	0,25 ... 4 mm ² / 22 ... 12 AWG
Feindrähtiger Leiter; mit Aderendhülse, direkt steckbar ab	0,75 mm ² / 18 AWG
Abisolierlänge	10 ... 12 mm / 0.39 ... 0.47 inch
Gesamte Anzahl der Klemmstellen	4
Gesamte Anzahl der Potentiale	2
Anzahl der Ebenen	1
Verdrahtungsart	Frontverdrahtung
Hinweis (Leiterquerschnitt)	Je nach Beschaffenheit des Leiters kann auch ein Leiter geringeren Querschnitts direkt steckbar sein.

Anzahl Brückeraufnahmen	2
-------------------------	---

Geometrische Daten

Breite	5,2 mm / 0.205 inch
Höhe ab Oberkante Tragschiene	32,9 mm / 1.295 inch
Tiefe	87,5 mm / 3.445 inch

Mechanische Daten

Bauform	horizontale Bauform
Montageart	Tragschiene 35
Beschriftungsebene	Mitten-/Seitliche Beschriftung

Werkstoffdaten



Farbe	grau
Isolierwerkstoff	Polyamid 66 (PA 66)
Brandlast	0.191 MJ
Gewicht	9.303 g

Kaufmännische Daten



Produktgruppe	22 (TOPJOB S Reihenklemmen)
eCl@ss 10.0	27-14-11-16
eCl@ss 9.0	27-14-11-16
ETIM 7.0	EC000899
ETIM 6.0	EC000899
Verpackungsart	Karton
Ursprungsland	CN
GTIN	4045454974886
Zolltarifnummer	85369095990

Zulassungen / Zertifikate



Länderspezifische Zulassungen

Logo	Zulassung	Norm	Zertifikatsname
	CSA DEKRA Certification B.V.	C22.2 No. 158	1536069
	KEMA/KEUR DEKRA Certification B.V.	EN 60947	71-107687

Schiff Zulassungen

Logo	Zulassung	Norm	Zertifikatsname
	ABS American Bureau of Shipping	EN 60947	14- HG1293677- PDA
	DNV GL Det Norske Veritas, Germanischer Lloyd	-	TAE00001V2
	LR Lloyds Register	EN 60947	91/20112 (E9)

UL-Zulassungen

Logo	Zulassung	Norm	Zertifikatsname
	UR DEKRA Certification B.V.	EN 60947	NTR NL 7730
	UR Underwriters Laboratories Inc.	UL 1059	E45172













Passende Produkte















Abschlussplatte

















	Art-Nr.: 2002-1891 Abschluss- und Zwischenplatte; 1 mm dick; grau	www.wago.com/2002-1891
	Art-Nr.: 2002-1892 Abschluss- und Zwischenplatte; 1 mm dick; orange	www.wago.com/2002-1892















Aderendhülse

	Art-Nr.: 216-241 Aderendhülse; Hülse für 0,5 mm ² / AWG 20; mit Kunststoffkragen; galvanisch verzinkt; Elektrolytkupfer; gasdicht aufgedrimpt; gemäß DIN 46228, Teil 4/09.90; weiß	www.wago.com/216-241
---	---	--

	Art-Nr.: 216-242 Aderendhülse; Hülse für 0,75 mm ² / AWG 18; mit Kunststoffkragen; galvanisch verzinkt; Elektrolytkupfer; gasdicht aufgecrimpt; gemäß DIN 46228, Teil 4/09.90; grau	www.wago.com/216-242
	Art-Nr.: 216-243 Aderendhülse; Hülse für 1 mm ² / AWG 18; mit Kunststoffkragen; galvanisch verzinkt; Elektrolytkupfer; gasdicht aufgecrimpt; gemäß DIN 46228, Teil 4/09.90; rot	www.wago.com/216-243
	Art-Nr.: 216-244 Aderendhülse; Hülse für 1,5 mm ² / AWG 16; mit Kunststoffkragen; galvanisch verzinkt; Elektrolytkupfer; gasdicht aufgecrimpt; gemäß DIN 46228, Teil 4/09.90; schwarz	www.wago.com/216-244
	Art-Nr.: 216-246 Aderendhülse; Hülse für 2,5 mm ² / AWG 14; mit Kunststoffkragen; galvanisch verzinkt; Elektrolytkupfer; gasdicht aufgecrimpt; gemäß DIN 46228, Teil 4/09.90; blau	www.wago.com/216-246
	Art-Nr.: 216-262 Aderendhülse; Hülse für 0,75 mm ² / AWG 18; mit Kunststoffkragen; galvanisch verzinkt; Elektrolytkupfer; gasdicht aufgecrimpt; gemäß DIN 46228, Teil 4/09.90; grau	www.wago.com/216-262
	Art-Nr.: 216-263 Aderendhülse; Hülse für 1 mm ² / AWG 18; mit Kunststoffkragen; galvanisch verzinkt; Elektrolytkupfer; gasdicht aufgecrimpt; gemäß DIN 46228, Teil 4/09.90; rot	www.wago.com/216-263
	Art-Nr.: 216-264 Aderendhülse; Hülse für 1,5 mm ² / AWG 16; mit Kunststoffkragen; galvanisch verzinkt; Elektrolytkupfer; gasdicht aufgecrimpt; gemäß DIN 46228, Teil 4/09.90; schwarz	www.wago.com/216-264
	Art-Nr.: 216-266 Aderendhülse; Hülse für 2,5 mm ² / AWG 14; mit Kunststoffkragen; galvanisch verzinkt; Elektrolytkupfer; gasdicht aufgecrimpt; gemäß DIN 46228, Teil 4/09.90; blau	www.wago.com/216-266
Isolierungs-Stopp		
	Art-Nr.: 2002-171 Isolierungsstopp; 0,25 - 0,5 mm ² ; 5 Stück / Strang; lichtgrau	www.wago.com/2002-171
	Art-Nr.: 2002-172 Isolierungsstopp; 0,75 - 1 mm ² ; 5 Stück / Strang; dunkelgrau	www.wago.com/2002-172
Werkzeug		
	Art-Nr.: 210-658 Betätigungswerkzeug; Klinge 3,5 x 0,5 mm; mit teilisoliertem Schaft; abgewinkelt; kurz	www.wago.com/210-658
	Art-Nr.: 210-720 Betätigungswerkzeug; Klinge 3,5 x 0,5 mm; mit teilisoliertem Schaft	www.wago.com/210-720
Allgemeines Zubehör		
	Art-Nr.: 2002-121 Adapter	www.wago.com/2002-121
Brücker		
	Art-Nr.: 2002-400 Querbrücker für Endlosbrückung; isoliert; 2-fach; Nennstrom 25 A; lichtgrau	www.wago.com/2002-400
	Art-Nr.: 2002-402 Kammbrücker; isoliert; 2-fach; Nennstrom 25 A; lichtgrau	www.wago.com/2002-402
	Art-Nr.: 2002-402/000-005 Kammbrücker; isoliert; 2-fach; Nennstrom 25 A; rot	www.wago.com/2002-402/000-005

	Art-Nr.: 2002-402/000-006 Kammbrücke; isoliert; 2-fach; Nennstrom 25 A; blau	www.wago.com/2002-402/000-006
	Art-Nr.: 2002-403 Kammbrücke; isoliert; 3-fach; Nennstrom 25 A; lichtgrau	www.wago.com/2002-403
	Art-Nr.: 2002-403/000-005 Kammbrücke; isoliert; 3-fach; Nennstrom 25 A; rot	www.wago.com/2002-403/000-005
	Art-Nr.: 2002-403/000-006 Kammbrücke; isoliert; 3-fach; Nennstrom 25 A; blau	www.wago.com/2002-403/000-006
	Art-Nr.: 2002-404 Kammbrücke; isoliert; 4-fach; Nennstrom 25 A; lichtgrau	www.wago.com/2002-404
	Art-Nr.: 2002-404/000-005 Kammbrücke; isoliert; 4-fach; Nennstrom 25 A; rot	www.wago.com/2002-404/000-005
	Art-Nr.: 2002-404/000-006 Kammbrücke; isoliert; 4-fach; Nennstrom 25 A; blau	www.wago.com/2002-404/000-006
	Art-Nr.: 2002-405 Kammbrücke; isoliert; 5-fach; Nennstrom 25 A; lichtgrau	www.wago.com/2002-405
	Art-Nr.: 2002-405/000-005 Kammbrücke; isoliert; 5-fach; Nennstrom 25 A; rot	www.wago.com/2002-405/000-005
	Art-Nr.: 2002-405/000-006 Kammbrücke; isoliert; 5-fach; Nennstrom 25 A; blau	www.wago.com/2002-405/000-006
	Art-Nr.: 2002-405/011-000 Sternbrücke; isoliert; 3-fach (1-3-5); IN = IN Klemme; lichtgrau	www.wago.com/2002-405/011-000
	Art-Nr.: 2002-406 Kammbrücke; isoliert; 6-fach; Nennstrom 25 A; lichtgrau	www.wago.com/2002-406
	Art-Nr.: 2002-406/000-005 Kammbrücke; isoliert; 6-fach; Nennstrom 25 A; rot	www.wago.com/2002-406/000-005
	Art-Nr.: 2002-406/000-006 Kammbrücke; isoliert; 6-fach; Nennstrom 25 A; blau	www.wago.com/2002-406/000-006
	Art-Nr.: 2002-406/020-000 Dreieckbrücke; isoliert; 1-2 3-4 5-6; IN = IN Klemme; lichtgrau	www.wago.com/2002-406/020-000
	Art-Nr.: 2002-407 Kammbrücke; isoliert; 7-fach; Nennstrom 25 A; lichtgrau	www.wago.com/2002-407

	Art-Nr.: 2002-407/000-005 Kammbrücker; isoliert; 7-fach; Nennstrom 25 A; rot	www.wago.com/2002-407/000-005
	Art-Nr.: 2002-407/000-006 Kammbrücker; isoliert; 7-fach; Nennstrom 25 A; blau	www.wago.com/2002-407/000-006
	Art-Nr.: 2002-408 Kammbrücker; isoliert; 8-fach; Nennstrom 25 A; lichtgrau	www.wago.com/2002-408
	Art-Nr.: 2002-408/000-005 Kammbrücker; isoliert; 8-fach; Nennstrom 25 A; rot	www.wago.com/2002-408/000-005
	Art-Nr.: 2002-408/000-006 Kammbrücker; isoliert; 8-fach; Nennstrom 25 A; blau	www.wago.com/2002-408/000-006
	Art-Nr.: 2002-409 Kammbrücker; isoliert; 9-fach; Nennstrom 25 A; lichtgrau	www.wago.com/2002-409
	Art-Nr.: 2002-409/000-005 Kammbrücker; isoliert; 9-fach; Nennstrom 25 A; rot	www.wago.com/2002-409/000-005
	Art-Nr.: 2002-409/000-006 Kammbrücker; isoliert; 9-fach; Nennstrom 25 A; blau	www.wago.com/2002-409/000-006
	Art-Nr.: 2002-410 Kammbrücker; isoliert; 10-fach; Nennstrom 25 A; lichtgrau	www.wago.com/2002-410
	Art-Nr.: 2002-410/000-005 Kammbrücker; isoliert; 10-fach; Nennstrom 25 A; rot	www.wago.com/2002-410/000-005
	Art-Nr.: 2002-410/000-006 Kammbrücker; isoliert; 10-fach; Nennstrom 25 A; blau	www.wago.com/2002-410/000-006
	Art-Nr.: 2002-423 Querbrücker für Endlosbrückung; isoliert; von 1 auf 3; Nennstrom 25 A; lichtgrau	www.wago.com/2002-423
	Art-Nr.: 2002-423/000-005 Querbrücker für Endlosbrückung; isoliert; von 1 auf 3; Nennstrom 25 A; rot	www.wago.com/2002-423/000-005
	Art-Nr.: 2002-423/000-006 Querbrücker für Endlosbrückung; isoliert; von 1 auf 3; Nennstrom 25 A; blau	www.wago.com/2002-423/000-006
	Art-Nr.: 2002-433 Kammbrücker; isoliert; von 1 auf 3; Nennstrom 25 A; lichtgrau	www.wago.com/2002-433
	Art-Nr.: 2002-434 Kammbrücker; isoliert; von 1 auf 4; Nennstrom 25 A; lichtgrau	www.wago.com/2002-434
	Art-Nr.: 2002-435	

	Kammbrücke; isoliert; von 1 auf 5; Nennstrom 25 A; lichtgrau	www.wago.com/2002-435
	Art-Nr.: 2002-436 Kammbrücke; isoliert; von 1 auf 6; Nennstrom 25 A; lichtgrau	www.wago.com/2002-436
	Art-Nr.: 2002-437 Kammbrücke; isoliert; von 1 auf 7; Nennstrom 25 A; lichtgrau	www.wago.com/2002-437
	Art-Nr.: 2002-438 Kammbrücke; isoliert; von 1 auf 8; Nennstrom 25 A; lichtgrau	www.wago.com/2002-438
	Art-Nr.: 2002-439 Kammbrücke; isoliert; von 1 auf 9; Nennstrom 25 A; lichtgrau	www.wago.com/2002-439
	Art-Nr.: 2002-440 Kammbrücke; isoliert; von 1 auf 10; Nennstrom 25 A; lichtgrau	www.wago.com/2002-440
	Art-Nr.: 2002-472 Schachtelbrücke; isoliert; 2-fach; Nennstrom 25 A; passend zu Reihenklemmen der Serien 2002 und 2003; lichtgrau	www.wago.com/2002-472
	Art-Nr.: 2002-473 Schachtelbrücke; isoliert; 3-fach; Nennstrom 25 A; passend zu Reihenklemmen der Serien 2002 und 2003; lichtgrau	www.wago.com/2002-473
	Art-Nr.: 2002-473/011-000 Vorkonfektionierter Schachtelbrücke; isoliert; 2-fach (1-3); Nennstrom 25 A; mit werkseitig ausgebrochenen Zinken und Schaltungsbedruckung; lichtgrau	www.wago.com/2002-473/011-000
	Art-Nr.: 2002-474 Schachtelbrücke; isoliert; 4-fach; Nennstrom 25 A; passend zu Reihenklemmen der Serien 2002 und 2003; lichtgrau	www.wago.com/2002-474
	Art-Nr.: 2002-475 Schachtelbrücke; isoliert; 5-fach; Nennstrom 25 A; passend zu Reihenklemmen der Serien 2002 und 2003; lichtgrau	www.wago.com/2002-475
	Art-Nr.: 2002-475/011-000 Vorkonfektionierter Schachtelbrücke; isoliert; 3-fach (1-3-5); Nennstrom 25 A; mit werkseitig ausgebrochenen Zinken und Schaltungsbedruckung; lichtgrau	www.wago.com/2002-475/011-000
	Art-Nr.: 2002-476 Schachtelbrücke; isoliert; 6-fach; Nennstrom 25 A; passend zu Reihenklemmen der Serien 2002 und 2003; lichtgrau	www.wago.com/2002-476
	Art-Nr.: 2002-477 Schachtelbrücke; isoliert; 7-fach; Nennstrom 25 A; passend zu Reihenklemmen der Serien 2002 und 2003; lichtgrau	www.wago.com/2002-477
	Art-Nr.: 2002-477/011-000 Vorkonfektionierter Schachtelbrücke; isoliert; 1-3-5-7; Nennstrom 25 A; mit werkseitig ausgebrochenen Zinken und Schaltungsbedruckung; lichtgrau	www.wago.com/2002-477/011-000
	Art-Nr.: 2002-478 Schachtelbrücke; isoliert; 8-fach; Nennstrom 25 A; passend zu Reihenklemmen der Serien 2002 und 2003; lichtgrau	www.wago.com/2002-478
	Art-Nr.: 2002-479 Schachtelbrücke; isoliert; 9-fach; Nennstrom 25 A; passend zu Reihenklemmen der Serien 2002 und 2003; lichtgrau	www.wago.com/2002-479
	Art-Nr.: 2002-479/011-000	

Vorkonfektionierter Schachtelbrücker; isoliert; 1-3-5-7-9; Nennstrom 25 A; mit werkseitig ausgebrochenen Zinken und Schaltungsbedruckung; lichtgrau

www.wago.com/2002-479/011-000



Art-Nr.: 2002-480

Schachtelbrücker; isoliert; 10-fach; Nennstrom 25 A; passend zu Reihenklammern der Serien 2002 und 2003; lichtgrau

www.wago.com/2002-480



Art-Nr.: 2002-481

Schachtelbrücker; isoliert; 11-fach; Nennstrom 25 A; passend zu Reihenklammern der Serien 2002 und 2003; lichtgrau

www.wago.com/2002-481

Art-Nr.: 2002-481/011-000

Vorkonfektionierter Schachtelbrücker; isoliert; 1-3-5-7-9-11; Nennstrom 25 A; mit werkseitig ausgebrochenen Zinken und Schaltungsbedruckung; lichtgrau

www.wago.com/2002-481/011-000



Art-Nr.: 2002-482

Schachtelbrücker; isoliert; 12-fach; Nennstrom 25 A; passend zu Reihenklammern der Serien 2002 und 2003; lichtgrau

www.wago.com/2002-482



Art-Nr.: 2009-412

Steckbarer Leitungsbrücker; isoliert; L = 60 mm; Leitungsquerschnitt 1,5 mm²; passend zu Reihenklammern der Serien 2001, 2002, 2003 und 2022; schwarz

www.wago.com/2009-412



Art-Nr.: 2009-414

Steckbarer Leitungsbrücker; isoliert; L = 110 mm; Leitungsquerschnitt 1,5 mm²; passend zu Reihenklammern der Serien 2001, 2002, 2003 und 2022; schwarz

www.wago.com/2009-414



Art-Nr.: 2009-416

Steckbarer Leitungsbrücker; isoliert; L = 250 mm; Leitungsquerschnitt 1,5 mm²; passend zu Reihenklammern der Serien 2001, 2002, 2003 und 2022; schwarz

www.wago.com/2009-416

Art-Nr.: 210-103

Drahtkettenbrücke; isoliert; 50 Anschlüsse; schwarz

www.wago.com/210-103

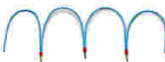

Art-Nr.: 210-123

Drahtkettenbrücke; isoliert; 50 Anschlüsse

www.wago.com/210-123

Prüfen und Messen



Art-Nr.: 2002-511

Modularer TOPJOB®S-Steckverbinder; anreihbar; für Brückerschlitze; 1-polig; 2,50 mm²; grau

www.wago.com/2002-511



Art-Nr.: 2002-549

Blindmodul; anreihbar; zum Überspringen von z. B. gebrückten Klemmen; grau

www.wago.com/2002-549



Art-Nr.: 2002-552

Modularer TOPJOB®S-Steckverbinder; anreihbar; für Brückerschlitze; 2-polig; 2,50 mm²; grau

www.wago.com/2002-552



Art-Nr.: 2002-553

Modularer TOPJOB®S-Steckverbinder; anreihbar; für Brückerschlitze; 3-polig; 2,50 mm²; grau

www.wago.com/2002-553



Art-Nr.: 2002-554

Modularer TOPJOB®S-Steckverbinder; anreihbar; für Brückerschlitze; 4-polig; 2,50 mm²; grau

www.wago.com/2002-554



Art-Nr.: 2002-555

Modularer TOPJOB®S-Steckverbinder; anreihbar; für Brückerschlitze; 5-polig; 2,50 mm²; grau

www.wago.com/2002-555



Art-Nr.: 2002-556

Modularer TOPJOB®S-Steckverbinder; anreihbar; für Brückerschlitze; 6-polig; 2,50 mm²; grau

















www.wago.com/2002-556



Art-Nr.: 2002-557

Modularer TOPJOB®S-Steckverbinder; anreihbar; für Brückerschlitze; 7-polig; 2,50 mm²; grau

www.wago.com/2002-557

	Art-Nr.: 2002-558 Modularer TOPJOB®S-Steckverbinder; anreihbar; für Brückerschlitze; 8-polig; 2,50 mm ² ; grau	www.wago.com/2002-558
	Art-Nr.: 2002-559 Modularer TOPJOB®S-Steckverbinder; anreihbar; für Brückerschlitze; 9-polig; 2,50 mm ² ; grau	www.wago.com/2002-559
	Art-Nr.: 2002-560 Modularer TOPJOB®S-Steckverbinder; anreihbar; für Brückerschlitze; 10-polig; 2,50 mm ² ; grau	www.wago.com/2002-560
	Art-Nr.: 2002-611 TOPJOB®S-L-Prüfsteckermodul; anreihbar; 1-polig; 2,50 mm ² ; grau	www.wago.com/2002-611
	Art-Nr.: 2002-649 TOPJOB®S-L-Blindmodul; anreihbar; zum Überspringen von z. B. gebrückten Klemmen; grau	www.wago.com/2002-649
	Art-Nr.: 2009-174 Prüfadapter; für Prüfstecker Ø 4 mm; zur Prüfung von TOPJOB®S-Reihenklemmen; grau	www.wago.com/2009-174
	Art-Nr.: 2009-182 Prüfabgriff; für max. 2,5 mm ² ; für den werkzeuglosen Anschluss individueller Prüflösungen von 0,08 mm - 2,5 mm; grau	www.wago.com/2009-182
	Art-Nr.: 210-136 Prüfstecker; Ø 2 mm; mit 500mm-Leitung; rot	www.wago.com/210-136
Warnabdeckung		
	Art-Nr.: 2002-115 Warnabdeckung; mit schwarzem Blitzpfeil; für 5 Klemmen; gelb	www.wago.com/2002-115
Tragschiene		
	Art-Nr.: 210-112 Stahltragschiene; 35 x 7,5 mm; 1 mm dick; 2 m lang; gelocht; entsprechend EN 60715; Lochbreite 25 mm; Lochabstand 36 mm	www.wago.com/210-112
	Art-Nr.: 210-113 Stahltragschiene; 35 x 7,5 mm; 1 mm dick; 2 m lang; ungelocht; entsprechend EN 60715	www.wago.com/210-113
	Art-Nr.: 210-114 Stahltragschiene; 35 x 15 mm; 1,5 mm dick; 2 m lang; ungelocht; ähnlich EN 60715	www.wago.com/210-114
	Art-Nr.: 210-115 Stahltragschiene; 35 x 7,5 mm; 1 mm dick; 2 m lang; gelocht; entsprechend EN 60715; Lochbreite 18 mm; Lochabstand 25 mm	www.wago.com/210-115
	Art-Nr.: 210-118 Stahltragschiene; 35 x 15 mm; 2,3 mm dick; 2 m lang; ungelocht; entsprechend EN 60715	www.wago.com/210-118
	Art-Nr.: 210-196 Aluminiumtragschiene; 35 x 8,2 mm; 1,6 mm dick; 2 m lang; ungelocht; ähnlich EN 60715; silberfarben	www.wago.com/210-196
	Art-Nr.: 210-197 Stahltragschiene; 35 x 15 mm; 1,5 mm dick; 2 m lang; gelocht; ähnlich EN 60715	www.wago.com/210-197
	Art-Nr.: 210-198 Kupfertragschiene; 35 x 15 mm; 2,3 mm dick; 2 m lang; ungelocht; entsprechend EN 60715; kupferfarben	www.wago.com/210-198
	Art-Nr.: 210-504 Stahltragschiene; 35 x 7,5 mm; 1 mm dick; 2 m lang; gelocht; bandverzinkt; entsprechend EN 60715	www.wago.com/210-504
	Art-Nr.: 210-505	

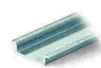

Stahltragschiene; 35 x 7,5 mm; 1 mm dick; 2 m lang; ungelocht; bandverzinkt; entsprechend EN 60715

www.wago.com/210-505



Art-Nr.: 210-506

Stahltragschiene; 35 x 15 mm; 1,5 mm dick; 2 m lang; ungelocht; bandverzinkt; ähnlich EN 60715

www.wago.com/210-506



Art-Nr.: 210-508

Stahltragschiene; 35 x 15 mm; 1,5 mm dick; 2 m lang; gelocht; bandverzinkt; ähnlich EN 60715

www.wago.com/210-508

Beschriftungsmaterial



Art-Nr.: 2002-161

Adapter

www.wago.com/2002-161

Art-Nr.: 2009-110

Beschriftungstreifen; auf Rolle; nicht dehnbar; unbedruckt; aufrastbar; weiß

www.wago.com/2009-110

Art-Nr.: 2009-115

WMB-Inline; für Smart Printer; auf Rolle; dehnbar 5 - 5,2 mm; unbedruckt; aufrastbar; weiß

www.wago.com/2009-115



Art-Nr.: 2009-115/000-002

WMB-Inline; für Smart Printer; auf Rolle; dehnbar 5 - 5,2 mm; unbedruckt; aufrastbar; gelb

www.wago.com/2009-115/000-002



Art-Nr.: 2009-115/000-005

WMB-Inline; für Smart Printer; auf Rolle; dehnbar 5 - 5,2 mm; unbedruckt; aufrastbar; rot

www.wago.com/2009-115/000-005



Art-Nr.: 2009-115/000-006

WMB-Inline; für Smart Printer; auf Rolle; dehnbar 5 - 5,2 mm; unbedruckt; aufrastbar; blau

www.wago.com/2009-115/000-006



Art-Nr.: 2009-115/000-007

WMB-Inline; für Smart Printer; auf Rolle; dehnbar 5 - 5,2 mm; unbedruckt; aufrastbar; grau

www.wago.com/2009-115/000-007



Art-Nr.: 2009-115/000-012

WMB-Inline; für Smart Printer; auf Rolle; dehnbar 5 - 5,2 mm; unbedruckt; aufrastbar; orange

www.wago.com/2009-115/000-012



Art-Nr.: 2009-115/000-017

WMB-Inline; für Smart Printer; auf Rolle; dehnbar 5 - 5,2 mm; unbedruckt; aufrastbar; hellgrün

www.wago.com/2009-115/000-017



Art-Nr.: 2009-115/000-023

WMB-Inline; für Smart Printer; auf Rolle; dehnbar 5 - 5,2 mm; unbedruckt; aufrastbar; grün

www.wago.com/2009-115/000-023



Art-Nr.: 2009-115/000-024

WMB-Inline; für Smart Printer; auf Rolle; dehnbar 5 - 5,2 mm; unbedruckt; aufrastbar; violett

www.wago.com/2009-115/000-024



Art-Nr.: 2009-145

















Mini-WSB Inline; für Smart Printer; auf Rolle; dehnbar 5 - 5,2 mm; unbedruckt; aufrastbar; weiß

www.wago.com/2009-145

Art-Nr.: 2009-145/000-002

Mini-WSB Inline; für Smart Printer; auf Rolle; dehnbar 5 - 5,2 mm; unbedruckt; aufrastbar; gelb

www.wago.com/2009-145/000-002

	Art-Nr.: 2009-145/000-005 Mini-WSB Inline; für Smart Printer; auf Rolle; dehnbar 5 - 5,2 mm; unbedruckt; aufrastbar; rot	www.wago.com/2009-145/000-005
	Art-Nr.: 2009-145/000-006 Mini-WSB Inline; für Smart Printer; auf Rolle; dehnbar 5 - 5,2 mm; unbedruckt; aufrastbar; blau	www.wago.com/2009-145/000-006
	Art-Nr.: 2009-145/000-007 Mini-WSB Inline; für Smart Printer; auf Rolle; dehnbar 5 - 5,2 mm; unbedruckt; aufrastbar; grau	www.wago.com/2009-145/000-007
	Art-Nr.: 2009-145/000-012 Mini-WSB Inline; für Smart Printer; auf Rolle; dehnbar 5 - 5,2 mm; unbedruckt; aufrastbar; orange	www.wago.com/2009-145/000-012
	Art-Nr.: 2009-145/000-023 Mini-WSB Inline; für Smart Printer; auf Rolle; dehnbar 5 - 5,2 mm; unbedruckt; aufrastbar; grün	www.wago.com/2009-145/000-023
	Art-Nr.: 2009-145/000-024 Mini-WSB Inline; für Smart Printer; auf Rolle; dehnbar 5 - 5,2 mm; unbedruckt; aufrastbar; violett	www.wago.com/2009-145/000-024
	Art-Nr.: 2009-191 Gruppenschildträger	www.wago.com/2009-191
	Art-Nr.: 2009-192 Gruppenschildträger	www.wago.com/2009-192
	Art-Nr.: 2009-193 Gruppenschildträger	www.wago.com/2009-193
	Art-Nr.: 2009-198 Adapter	www.wago.com/2009-198
	Art-Nr.: 248-501 Mini-WSB-Schnellbeschriftungssystem; unbedruckt; Schildchenbreite 5 mm; 10 Streifen à 10 Schilder pro Karte	www.wago.com/248-501
	Art-Nr.: 248-501/000-002 Mini-WSB-Beschriftungskarte; als Karte; nicht dehnbar; unbedruckt; aufrastbar; gelb	www.wago.com/248-501/000-002
	Art-Nr.: 248-501/000-005 Mini-WSB-Beschriftungskarte; als Karte; nicht dehnbar; unbedruckt; aufrastbar; rot	www.wago.com/248-501/000-005
	Art-Nr.: 248-501/000-006 Mini-WSB-Beschriftungskarte; als Karte; nicht dehnbar; unbedruckt; aufrastbar; blau	www.wago.com/248-501/000-006
	Art-Nr.: 248-501/000-007 Mini-WSB-Beschriftungskarte; als Karte; nicht dehnbar; unbedruckt; aufrastbar; grau	www.wago.com/248-501/000-007
	Art-Nr.: 248-501/000-012 Mini-WSB-Beschriftungskarte; als Karte; nicht dehnbar; unbedruckt; aufrastbar; orange	www.wago.com/248-501/000-012



Art-Nr.: 248-501/000-017
Mini-WSB-Beschriftungskarte; als Karte; nicht dehnbar; unbedruckt; aufrastbar; hellgrün

www.wago.com/248-501/000-017



Art-Nr.: 248-501/000-023
Mini-WSB-Beschriftungskarte; als Karte; nicht dehnbar; unbedruckt; aufrastbar; grün

www.wago.com/248-501/000-023



Art-Nr.: 248-501/000-024
Mini-WSB-Beschriftungskarte; als Karte; nicht dehnbar; unbedruckt; aufrastbar; violett

www.wago.com/248-501/000-024



Art-Nr.: 793-501
WMB-Beschriftungskarte; als Karte; nicht dehnbar; unbedruckt; aufrastbar; weiß

www.wago.com/793-501



Art-Nr.: 793-501/000-002
WMB-Beschriftungskarte; als Karte; nicht dehnbar; unbedruckt; aufrastbar; weiß

www.wago.com/793-501/000-002



Art-Nr.: 793-501/000-005
WMB-Beschriftungskarte; als Karte; nicht dehnbar; unbedruckt; aufrastbar; rot

www.wago.com/793-501/000-005



Art-Nr.: 793-501/000-006
WMB-Beschriftungskarte; als Karte; nicht dehnbar; unbedruckt; aufrastbar; blau

www.wago.com/793-501/000-006



Art-Nr.: 793-501/000-007
WMB-Beschriftungskarte; als Karte; nicht dehnbar; unbedruckt; aufrastbar; grau

www.wago.com/793-501/000-007



Art-Nr.: 793-501/000-012
WMB-Beschriftungskarte; als Karte; nicht dehnbar; unbedruckt; aufrastbar; orange

www.wago.com/793-501/000-012



Art-Nr.: 793-501/000-017
WMB-Beschriftungskarte; als Karte; nicht dehnbar; unbedruckt; aufrastbar; hellgrün

www.wago.com/793-501/000-017



Art-Nr.: 793-501/000-023
WMB-Beschriftungskarte; als Karte; nicht dehnbar; unbedruckt; aufrastbar; grün

www.wago.com/793-501/000-023



Art-Nr.: 793-501/000-024
WMB-Beschriftungskarte; als Karte; nicht dehnbar; unbedruckt; aufrastbar; violett

www.wago.com/793-501/000-024



Art-Nr.: 793-5501
WMB-Beschriftungskarte; als Karte; für Klemmenbreite 5 - 17,5 mm; dehnbar 5 - 5,2 mm; unbedruckt; aufrastbar; weiß

www.wago.com/793-5501



Art-Nr.: 793-5501/000-002
WMB-Beschriftungskarte; als Karte; für Klemmenbreite 5 - 17,5 mm; dehnbar 5 - 5,2 mm; unbedruckt; aufrastbar; gelb

www.wago.com/793-5501/000-002



Art-Nr.: 793-5501/000-005
WMB-Beschriftungskarte; als Karte; dehnbar 5 - 5,2 mm; unbedruckt; aufrastbar; rot

www.wago.com/793-5501/000-005



Art-Nr.: 793-5501/000-006
WMB-Beschriftungskarte; als Karte; dehnbar 5 - 5,2 mm; unbedruckt; aufrastbar; blau

www.wago.com/793-5501/000-006



Art-Nr.: 793-5501/000-007
WMB-Beschriftungskarte; als Karte; dehnbar 5 - 5,2 mm; unbedruckt; aufrastbar; grau

www.wago.com/793-5501/000-007



Art-Nr.: 793-5501/000-012
WMB-Beschriftungskarte; als Karte; dehnbar 5 - 5,2 mm; unbedruckt; aufrastbar; orange

www.wago.com/793-5501/000-012



Art-Nr.: 793-5501/000-014
WMB-Beschriftungskarte; als Karte; dehnbar 5 - 5,2 mm; unbedruckt; aufrastbar; braun

www.wago.com/793-5501/000-014



Art-Nr.: 793-5501/000-017
WMB-Beschriftungskarte; als Karte; dehnbar 5 - 5,2 mm; unbedruckt; aufrastbar; hellgrün

www.wago.com/793-5501/000-017



Art-Nr.: 793-5501/000-023
WMB-Beschriftungskarte; als Karte; dehnbar 5 - 5,2 mm; unbedruckt; aufrastbar; grün

www.wago.com/793-5501/000-023



Art-Nr.: 793-5501/000-024
WMB-Beschriftungskarte; als Karte; dehnbar 5 - 5,2 mm; unbedruckt; aufrastbar; violett

www.wago.com/793-5501/000-024

Downloads

Dokumentation

Ausschreibungstext

2002-1881		docx	Download
		16,0 kB	

Weitere Informationen

Technische Erläuterungen	03-Apr-2019	pdf	Download
		2,1 MB	

CAD/CAE-Daten

CAD Daten

2D/3D Modelle 2002-1881		URL	Download
-------------------------	--	-----	----------

EPLAN

EPLAN Data Portal 2002-1881			Download
-----------------------------	--	--	----------

WSCAD

WSCAD Universe 2002-1881			Download
--------------------------	--	--	----------



Handhabungshinweise

Produktfamilie

TOPJOB® S

TOPJOB® S: Das breite und flexible Produktprogramm an Reihenklemmen bietet in diversen Industrieanwendungen und in der modernen Gebäudeinstallation mehr als nur eine sichere elektrische Verbindung.

[Alle Produkte der Familie anzeigen](#)

Änderungen vorbehalten.

WAGO Kontakttechnik GmbH & Co. KG
Hansastr. 27
32423 Minden
Telefon: +49571 887-0
E-Mail: info.de@wago.com | Web: www.wago.com

Haben Sie Fragen zu unseren Produkten?
Wir stehen Ihnen telefonisch unter +49 (571) 887-44222 gern zur
Verfügung.