

# Datenblatt | Artikelnummer: 2002-1871

4-Leiter-Trenn- und Messklemme; mit Prüfmöglichkeit; Trennmesserhalter orange; für Tragschiene 35 x 15 und 35 x 7,5; 2,5 mm<sup>2</sup>; Push-in CAGE CLAMP®; 2,50 mm<sup>2</sup>; grau

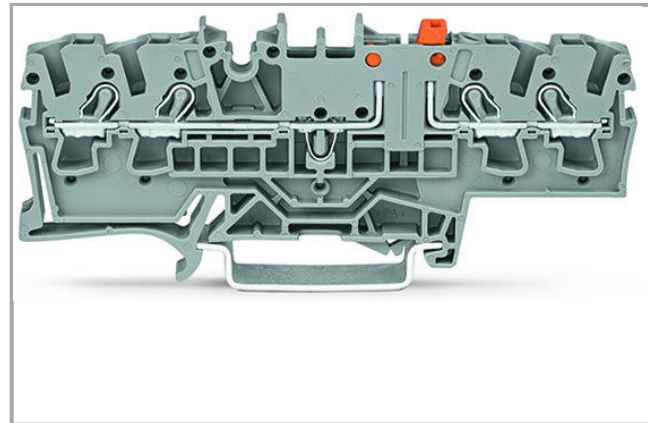

[www.wago.com/2002-1871](http://www.wago.com/2002-1871)

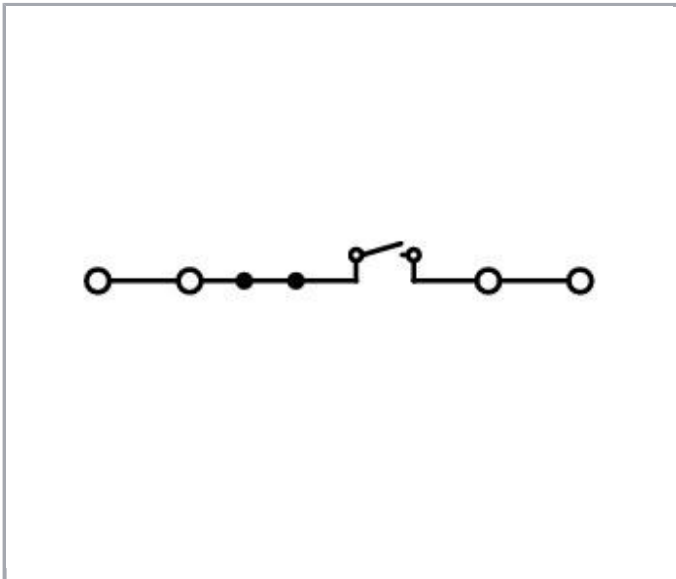
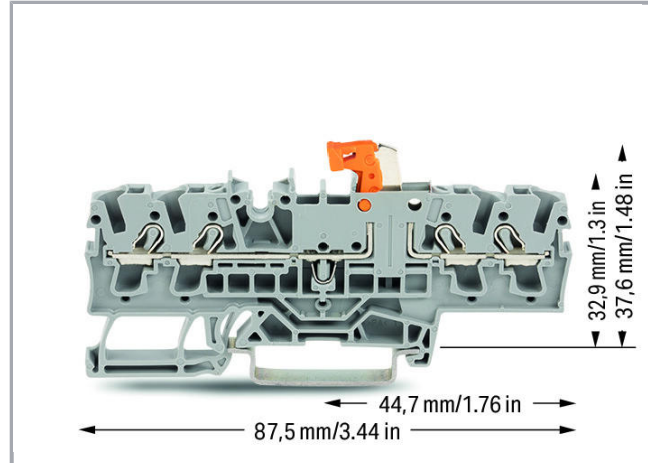
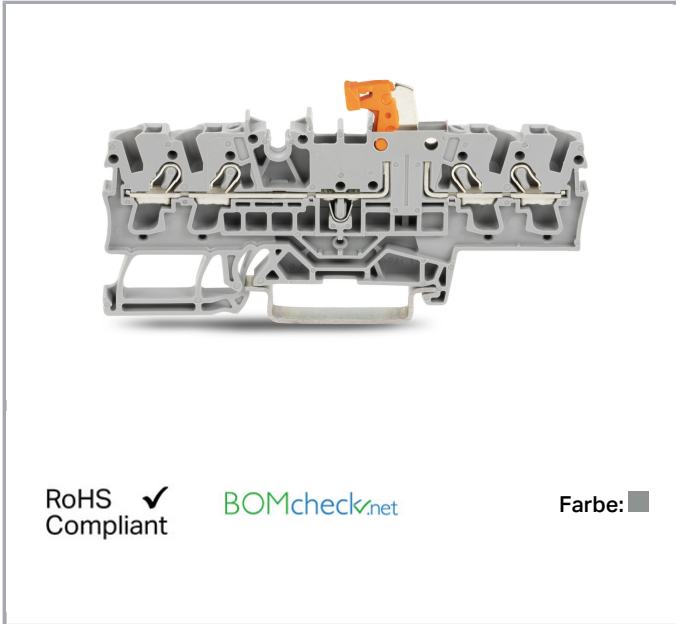

## Daten Elektrische Daten

### Bemessungsdaten gemäß IEC/EN 60664-1

Bemessungsspannung (III / 3)	400 V
Bemessungsstoßspannung (III / 3)	6 kV



Bemessungsstrom	16 A
Legende Bemessungsdaten	(III / 3) $\Delta$ Überspannungskategorie III / Verschmutzungsgrad 3

### Bemessungsdaten gemäß UL 1059

Bemessungsspannung UL (Use Group B)	300 V
Bemessungsstrom UL (Use Group B)	15 A
Bemessungsspannung UL (Use Group C)	300 V
Bemessungsstrom UL (Use Group C)	15 A

### Bemessungsdaten gemäß CSA

Bemessungsspannung CSA (Use Group B)	600 V
Bemessungsstrom CSA (Use Group B)	15 A
Bemessungsspannung CSA (Use Group C)	600 V
Bemessungsstrom CSA (Use Group C)	15 A

### Anschlussdaten

Anschlusstechnik	Push-in CAGE CLAMP <sup>®</sup>
Betätigungsart	Push-in Betätigungswerkzeug
Anschließbare Leiterwerkstoffe	Kupfer
Nennquerschnitt	2,5 mm <sup>2</sup>
Eindrätiger Leiter	0,25 ... 4 mm <sup>2</sup> / 22 ... 12 AWG
Eindrätiger Leiter; direkt steckbar	0,75 ... 4 mm <sup>2</sup> / 18 ... 12 AWG
Feindrätiger Leiter	0,25 ... 4 mm <sup>2</sup> / 22 ... 12 AWG
Feindrätiger Leiter; mit Aderendhülse, direkt steckbar ab	0,75 mm <sup>2</sup> / 18 AWG
Abisolierlänge	10 ... 12 mm / 0.39 ... 0.47 inch
Gesamte Anzahl der Klemmstellen	4
Gesamte Anzahl der Potentiale	2
Anzahl der Ebenen	1
Verdrahtungsart	Frontverdrahtung
Hinweis (Leiterquerschnitt)	Je nach Beschaffenheit des Leiters kann auch ein Leiter geringeren Querschnitts direkt steckbar sein.
Anzahl Brückeraufnahmen	2

### Geometrische Daten

Breite	5,2 mm / 0.205 inch
Höhe ab Oberkante Tragschiene	32,9 mm / 1.295 inch
Tiefe	87,5 mm / 3.445 inch

## Mechanische Daten

Bauform	horizontale Bauform
Montageart	Tragschiene 35
Beschriftungsebene	Mitten-/Seitliche Beschriftung

## Werkstoffdaten



Farbe	grau
Isolierwerkstoff	Polyamid 66 (PA 66)
Brandlast	0.197 MJ
Gewicht	9.778 g

## Kaufmännische Daten

Produktgruppe	22 (TOPJOB S Reihenklemmen)
eCl@ss 10.0	27-14-11-26
eCl@ss 9.0	27-14-11-26
ETIM 7.0	EC000902
ETIM 6.0	EC000902
Verpackungsart	Karton
Ursprungsland	CN
GTIN	4045454974855
Zolltarifnummer	85365080900

## Zulassungen / Zertifikate

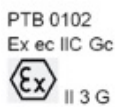
### Ex-Zulassungen

Logo	Zulassung	Norm	Zertifikatsname
	AEx Underwriters Laboratories Inc.	UL 60079	E185892
	ATEX KIWA Netherlands B.V.	EN 60079	KIWA 17ATEX0030 U
	IECEX KIWA Netherlands B.V.	EN 60079	IECEX KIWA 17.0014U

### Länderspezifische Zulassungen

Logo	Zulassung	Norm	Zertifikatsname
	CSA	C22.2 No. 158	1536069



DEKRA Certification B.V.





KEMA/KEUR

DEKRA Certification B.V.



EN 60947

71-107687

### Schiff Zulassungen

Logo	Zulassung	Norm	Zertifikatsname
	<b>ABS</b> American Bureau of Shipping	EN 60947	14- HG1293677- PDA
	<b>DNV GL</b> Det Norske Veritas, Germanischer Lloyd	-	TAE00001V2
	<b>LR</b> Lloyds Register	EN 60947	91/20112 (E9)

### UL-Zulassungen

Logo	Zulassung	Norm	Zertifikatsname
	<b>UR</b> DEKRA Certification B.V.	EN 60947	NTR NL 7730
	<b>UR</b> Underwriters Laboratories Inc.	UL 1059	E45172

### Passende Produkte















### Warnabdeckung





**Art-Nr.: 2002-115**  
Warnabdeckung; mit schwarzem Blitzpfeil; für 5 Klemmen; gelb

[www.wago.com/2002-115](http://www.wago.com/2002-115)

**Prüfen und Messen**

	<b>Art-Nr.: 2002-511</b> Modularer TOPJOB®S-Steckverbinder; anreihbar; für Brückerschlitze; 1-polig; 2,50 mm <sup>2</sup> ; grau	<a href="http://www.wago.com/2002-511">www.wago.com/2002-511</a>
	<b>Art-Nr.: 2002-549</b> Blindmodul; anreihbar; zum Überspringen von z. B. gebrückten Klemmen; grau	<a href="http://www.wago.com/2002-549">www.wago.com/2002-549</a>
	<b>Art-Nr.: 2002-552</b> Modularer TOPJOB®S-Steckverbinder; anreihbar; für Brückerschlitze; 2-polig; 2,50 mm <sup>2</sup> ; grau	<a href="http://www.wago.com/2002-552">www.wago.com/2002-552</a>
	<b>Art-Nr.: 2002-553</b> Modularer TOPJOB®S-Steckverbinder; anreihbar; für Brückerschlitze; 3-polig; 2,50 mm <sup>2</sup> ; grau	<a href="http://www.wago.com/2002-553">www.wago.com/2002-553</a>
	<b>Art-Nr.: 2002-554</b> Modularer TOPJOB®S-Steckverbinder; anreihbar; für Brückerschlitze; 4-polig; 2,50 mm <sup>2</sup> ; grau	<a href="http://www.wago.com/2002-554">www.wago.com/2002-554</a>
	<b>Art-Nr.: 2002-555</b> Modularer TOPJOB®S-Steckverbinder; anreihbar; für Brückerschlitze; 5-polig; 2,50 mm <sup>2</sup> ; grau	<a href="http://www.wago.com/2002-555">www.wago.com/2002-555</a>
	<b>Art-Nr.: 2002-556</b> Modularer TOPJOB®S-Steckverbinder; anreihbar; für Brückerschlitze; 6-polig; 2,50 mm <sup>2</sup> ; grau	<a href="http://www.wago.com/2002-556">www.wago.com/2002-556</a>
	<b>Art-Nr.: 2002-557</b> Modularer TOPJOB®S-Steckverbinder; anreihbar; für Brückerschlitze; 7-polig; 2,50 mm <sup>2</sup> ; grau	<a href="http://www.wago.com/2002-557">www.wago.com/2002-557</a>
	<b>Art-Nr.: 2002-558</b> Modularer TOPJOB®S-Steckverbinder; anreihbar; für Brückerschlitze; 8-polig; 2,50 mm <sup>2</sup> ; grau	<a href="http://www.wago.com/2002-558">www.wago.com/2002-558</a>
	<b>Art-Nr.: 2002-559</b> Modularer TOPJOB®S-Steckverbinder; anreihbar; für Brückerschlitze; 9-polig; 2,50 mm <sup>2</sup> ; grau	<a href="http://www.wago.com/2002-559">www.wago.com/2002-559</a>
	<b>Art-Nr.: 2002-560</b> Modularer TOPJOB®S-Steckverbinder; anreihbar; für Brückerschlitze; 10-polig; 2,50 mm <sup>2</sup> ; grau	<a href="http://www.wago.com/2002-560">www.wago.com/2002-560</a>
	<b>Art-Nr.: 2002-611</b> TOPJOB®S-L-Prüfsteckermodul; anreihbar; 1-polig; 2,50 mm <sup>2</sup> ; grau	<a href="http://www.wago.com/2002-611">www.wago.com/2002-611</a>
	<b>Art-Nr.: 2002-649</b> TOPJOB®S-L-Blindmodul; anreihbar; zum Überspringen von z. B. gebrückten Klemmen; grau	<a href="http://www.wago.com/2002-649">www.wago.com/2002-649</a>
	<b>Art-Nr.: 2009-174</b> Prüfadapter; für Prüfstecker Ø 4 mm; zur Prüfung von TOPJOB®S-Reihenklemmen; grau	<a href="http://www.wago.com/2009-174">www.wago.com/2009-174</a>
	<b>Art-Nr.: 2009-182</b> Prüfabgriff; für max. 2,5 mm <sup>2</sup> ; für den werkzeuglosen Anschluss individueller Prüfleitungen von 0,08 mm - 2,5 mm; grau	<a href="http://www.wago.com/2009-182">www.wago.com/2009-182</a>
	<b>Art-Nr.: 210-136</b> Prüfstecker; Ø 2 mm; mit 500mm-Leitung; rot	<a href="http://www.wago.com/210-136">www.wago.com/210-136</a>

**Isolierungs-Stopp**

	<b>Art-Nr.: 2002-171</b> Isolierungsstopp; 0,25 - 0,5 mm <sup>2</sup> ; 5 Stück / Strang; lichtgrau	<a href="http://www.wago.com/2002-171">www.wago.com/2002-171</a>
	<b>Art-Nr.: 2002-172</b> Isolierungsstopp; 0,75 - 1 mm <sup>2</sup> ; 5 Stück / Strang; dunkelgrau	<a href="http://www.wago.com/2002-172">www.wago.com/2002-172</a>

Allgemeines Zubehör



Art-Nr.: 2002-121  
Adapter

[www.wago.com/2002-121](http://www.wago.com/2002-121)

Werkzeug



Art-Nr.: 210-658  
Betätigungswerkzeug; Klinge 3,5 x 0,5 mm; mit teilisoliertem Schaft; abgewinkelt; kurz

[www.wago.com/210-658](http://www.wago.com/210-658)



Art-Nr.: 210-720  
Betätigungswerkzeug; Klinge 3,5 x 0,5 mm; mit teilisoliertem Schaft

[www.wago.com/210-720](http://www.wago.com/210-720)

Brücker



Art-Nr.: 2002-400  
Querbrücker für Endlosbrückung; isoliert; 2-fach; Nennstrom 25 A; lichtgrau

[www.wago.com/2002-400](http://www.wago.com/2002-400)

Art-Nr.: 2002-402  
Kammbrücker; isoliert; 2-fach; Nennstrom 25 A; lichtgrau

[www.wago.com/2002-402](http://www.wago.com/2002-402)



Art-Nr.: 2002-402/000-005  
Kammbrücker; isoliert; 2-fach; Nennstrom 25 A; rot

[www.wago.com/2002-402/000-005](http://www.wago.com/2002-402/000-005)



Art-Nr.: 2002-402/000-006  
Kammbrücker; isoliert; 2-fach; Nennstrom 25 A; blau

[www.wago.com/2002-402/000-006](http://www.wago.com/2002-402/000-006)

Art-Nr.: 2002-403  
Kammbrücker; isoliert; 3-fach; Nennstrom 25 A; lichtgrau

[www.wago.com/2002-403](http://www.wago.com/2002-403)



Art-Nr.: 2002-403/000-005  
Kammbrücker; isoliert; 3-fach; Nennstrom 25 A; rot

[www.wago.com/2002-403/000-005](http://www.wago.com/2002-403/000-005)



Art-Nr.: 2002-403/000-006  
Kammbrücker; isoliert; 3-fach; Nennstrom 25 A; blau

[www.wago.com/2002-403/000-006](http://www.wago.com/2002-403/000-006)

Art-Nr.: 2002-404  
Kammbrücker; isoliert; 4-fach; Nennstrom 25 A; lichtgrau

[www.wago.com/2002-404](http://www.wago.com/2002-404)



Art-Nr.: 2002-404/000-005  
Kammbrücker; isoliert; 4-fach; Nennstrom 25 A; rot

[www.wago.com/2002-404/000-005](http://www.wago.com/2002-404/000-005)



Art-Nr.: 2002-404/000-006  
Kammbrücker; isoliert; 4-fach; Nennstrom 25 A; blau

[www.wago.com/2002-404/000-006](http://www.wago.com/2002-404/000-006)



Art-Nr.: 2002-405  
Kammbrücker; isoliert; 5-fach; Nennstrom 25 A; lichtgrau

[www.wago.com/2002-405](http://www.wago.com/2002-405)



















Art-Nr.: 2002-405/000-005  
Kammbrücker; isoliert; 5-fach; Nennstrom 25 A; rot















[www.wago.com/2002-405/000-005](http://www.wago.com/2002-405/000-005)



Art-Nr.: 2002-405/000-006  
Kammbrücker; isoliert; 5-fach; Nennstrom 25 A; blau

[www.wago.com/2002-405/000-006](http://www.wago.com/2002-405/000-006)

	<b>Art-Nr.: 2002-405/011-000</b> Sternbrücker; isoliert; 3-fach (1-3-5); IN = IN Klemme; lichtgrau	<a href="http://www.wago.com/2002-405/011-000">www.wago.com/2002-405/011-000</a>
	<b>Art-Nr.: 2002-406</b> Kammbrücker; isoliert; 6-fach; Nennstrom 25 A; lichtgrau	<a href="http://www.wago.com/2002-406">www.wago.com/2002-406</a>
	<b>Art-Nr.: 2002-406/000-005</b> Kammbrücker; isoliert; 6-fach; Nennstrom 25 A; rot	<a href="http://www.wago.com/2002-406/000-005">www.wago.com/2002-406/000-005</a>
	<b>Art-Nr.: 2002-406/000-006</b> Kammbrücker; isoliert; 6-fach; Nennstrom 25 A; blau	<a href="http://www.wago.com/2002-406/000-006">www.wago.com/2002-406/000-006</a>
	<b>Art-Nr.: 2002-406/020-000</b> Dreieckbrücker; isoliert; 1-2 3-4 5-6; IN = IN Klemme; lichtgrau	<a href="http://www.wago.com/2002-406/020-000">www.wago.com/2002-406/020-000</a>
	<b>Art-Nr.: 2002-407</b> Kammbrücker; isoliert; 7-fach; Nennstrom 25 A; lichtgrau	<a href="http://www.wago.com/2002-407">www.wago.com/2002-407</a>
	<b>Art-Nr.: 2002-407/000-005</b> Kammbrücker; isoliert; 7-fach; Nennstrom 25 A; rot	<a href="http://www.wago.com/2002-407/000-005">www.wago.com/2002-407/000-005</a>
	<b>Art-Nr.: 2002-407/000-006</b> Kammbrücker; isoliert; 7-fach; Nennstrom 25 A; blau	<a href="http://www.wago.com/2002-407/000-006">www.wago.com/2002-407/000-006</a>
	<b>Art-Nr.: 2002-408</b> Kammbrücker; isoliert; 8-fach; Nennstrom 25 A; lichtgrau	<a href="http://www.wago.com/2002-408">www.wago.com/2002-408</a>
	<b>Art-Nr.: 2002-408/000-005</b> Kammbrücker; isoliert; 8-fach; Nennstrom 25 A; rot	<a href="http://www.wago.com/2002-408/000-005">www.wago.com/2002-408/000-005</a>
	<b>Art-Nr.: 2002-408/000-006</b> Kammbrücker; isoliert; 8-fach; Nennstrom 25 A; blau	<a href="http://www.wago.com/2002-408/000-006">www.wago.com/2002-408/000-006</a>
	<b>Art-Nr.: 2002-409</b> Kammbrücker; isoliert; 9-fach; Nennstrom 25 A; lichtgrau	<a href="http://www.wago.com/2002-409">www.wago.com/2002-409</a>
	<b>Art-Nr.: 2002-409/000-005</b> Kammbrücker; isoliert; 9-fach; Nennstrom 25 A; rot	<a href="http://www.wago.com/2002-409/000-005">www.wago.com/2002-409/000-005</a>
	<b>Art-Nr.: 2002-409/000-006</b> Kammbrücker; isoliert; 9-fach; Nennstrom 25 A; blau	<a href="http://www.wago.com/2002-409/000-006">www.wago.com/2002-409/000-006</a>
	<b>Art-Nr.: 2002-410</b> Kammbrücker; isoliert; 10-fach; Nennstrom 25 A; lichtgrau	<a href="http://www.wago.com/2002-410">www.wago.com/2002-410</a>
	<b>Art-Nr.: 2002-410/000-005</b> Kammbrücker; isoliert; 10-fach; Nennstrom 25 A; rot	<a href="http://www.wago.com/2002-410/000-005">www.wago.com/2002-410/000-005</a>

	<b>Art-Nr.: 2002-410/000-006</b> Kammbrücker; isoliert; 10-fach; Nennstrom 25 A; blau	<a href="http://www.wago.com/2002-410/000-006">www.wago.com/2002-410/000-006</a>
	<b>Art-Nr.: 2002-423</b> Querbrücker für Endlosbrückung; isoliert; von 1 auf 3; Nennstrom 25 A; lichtgrau	<a href="http://www.wago.com/2002-423">www.wago.com/2002-423</a>
	<b>Art-Nr.: 2002-423/000-005</b> Querbrücker für Endlosbrückung; isoliert; von 1 auf 3; Nennstrom 25 A; rot	<a href="http://www.wago.com/2002-423/000-005">www.wago.com/2002-423/000-005</a>
	<b>Art-Nr.: 2002-423/000-006</b> Querbrücker für Endlosbrückung; isoliert; von 1 auf 3; Nennstrom 25 A; blau	<a href="http://www.wago.com/2002-423/000-006">www.wago.com/2002-423/000-006</a>
	<b>Art-Nr.: 2002-433</b> Kammbrücker; isoliert; von 1 auf 3; Nennstrom 25 A; lichtgrau	<a href="http://www.wago.com/2002-433">www.wago.com/2002-433</a>
	<b>Art-Nr.: 2002-434</b> Kammbrücker; isoliert; von 1 auf 4; Nennstrom 25 A; lichtgrau	<a href="http://www.wago.com/2002-434">www.wago.com/2002-434</a>
	<b>Art-Nr.: 2002-435</b> Kammbrücker; isoliert; von 1 auf 5; Nennstrom 25 A; lichtgrau	<a href="http://www.wago.com/2002-435">www.wago.com/2002-435</a>
	<b>Art-Nr.: 2002-436</b> Kammbrücker; isoliert; von 1 auf 6; Nennstrom 25 A; lichtgrau	<a href="http://www.wago.com/2002-436">www.wago.com/2002-436</a>
	<b>Art-Nr.: 2002-437</b> Kammbrücker; isoliert; von 1 auf 7; Nennstrom 25 A; lichtgrau	<a href="http://www.wago.com/2002-437">www.wago.com/2002-437</a>
	<b>Art-Nr.: 2002-438</b> Kammbrücker; isoliert; von 1 auf 8; Nennstrom 25 A; lichtgrau	<a href="http://www.wago.com/2002-438">www.wago.com/2002-438</a>
	<b>Art-Nr.: 2002-439</b> Kammbrücker; isoliert; von 1 auf 9; Nennstrom 25 A; lichtgrau	<a href="http://www.wago.com/2002-439">www.wago.com/2002-439</a>
	<b>Art-Nr.: 2002-440</b> Kammbrücker; isoliert; von 1 auf 10; Nennstrom 25 A; lichtgrau	<a href="http://www.wago.com/2002-440">www.wago.com/2002-440</a>
	<b>Art-Nr.: 2002-472</b> Schachtelbrücker; isoliert; 2-fach; Nennstrom 25 A; passend zu Reihenklemmen der Serien 2002 und 2003; lichtgrau	<a href="http://www.wago.com/2002-472">www.wago.com/2002-472</a>
	<b>Art-Nr.: 2002-473</b> Schachtelbrücker; isoliert; 3-fach; Nennstrom 25 A; passend zu Reihenklemmen der Serien 2002 und 2003; lichtgrau	<a href="http://www.wago.com/2002-473">www.wago.com/2002-473</a>
	<b>Art-Nr.: 2002-473/011-000</b> Vorkonfektionierter Schachtelbrücker; isoliert; 2-fach (1-3); Nennstrom 25 A; mit werkseitig ausgebrochenen Zinken und Schaltungsbedruckung; lichtgrau	<a href="http://www.wago.com/2002-473/011-000">www.wago.com/2002-473/011-000</a>
	<b>Art-Nr.: 2002-474</b> Schachtelbrücker; isoliert; 4-fach; Nennstrom 25 A; passend zu Reihenklemmen der Serien 2002 und 2003; lichtgrau	<a href="http://www.wago.com/2002-474">www.wago.com/2002-474</a>
	<b>Art-Nr.: 2002-475</b> Schachtelbrücker; isoliert; 5-fach; Nennstrom 25 A; passend zu Reihenklemmen der Serien 2002 und 2003; lichtgrau	<a href="http://www.wago.com/2002-475">www.wago.com/2002-475</a>
	<b>Art-Nr.: 2002-475/011-000</b> Vorkonfektionierter Schachtelbrücker; isoliert; 3-fach (1-3-5); Nennstrom 25 A; mit werkseitig	<a href="http://www.wago.com/2002-475/011-000">www.wago.com/2002-475/011-000</a>



ausgebrochenen Zinken und Schaltungsbedruckung; lichtgrau



**Art-Nr.: 2002-476**

Schachtelbrücker; isoliert; 6-fach; Nennstrom 25 A; passend zu Reihenklennen der Serien 2002 und 2003; lichtgrau [www.wago.com/2002-476](http://www.wago.com/2002-476)



**Art-Nr.: 2002-477**

Schachtelbrücker; isoliert; 7-fach; Nennstrom 25 A; passend zu Reihenklennen der Serien 2002 und 2003; lichtgrau [www.wago.com/2002-477](http://www.wago.com/2002-477)



**Art-Nr.: 2002-477/011-000**

Vorkonfektionierter Schachtelbrücker; isoliert; 1-3-5-7; Nennstrom 25 A; mit werkseitig ausgebrochenen Zinken und Schaltungsbedruckung; lichtgrau

[www.wago.com/2002-477/011-000](http://www.wago.com/2002-477/011-000)



**Art-Nr.: 2002-478**

Schachtelbrücker; isoliert; 8-fach; Nennstrom 25 A; passend zu Reihenklennen der Serien 2002 und 2003; lichtgrau [www.wago.com/2002-478](http://www.wago.com/2002-478)



**Art-Nr.: 2002-479**

Schachtelbrücker; isoliert; 9-fach; Nennstrom 25 A; passend zu Reihenklennen der Serien 2002 und 2003; lichtgrau [www.wago.com/2002-479](http://www.wago.com/2002-479)

**Art-Nr.: 2002-479/011-000**

Vorkonfektionierter Schachtelbrücker; isoliert; 1-3-5-7-9; Nennstrom 25 A; mit werkseitig ausgebrochenen Zinken und Schaltungsbedruckung; lichtgrau

[www.wago.com/2002-479/011-000](http://www.wago.com/2002-479/011-000)



**Art-Nr.: 2002-480**

Schachtelbrücker; isoliert; 10-fach; Nennstrom 25 A; passend zu Reihenklennen der Serien 2002 und 2003; lichtgrau [www.wago.com/2002-480](http://www.wago.com/2002-480)



**Art-Nr.: 2002-481**

Schachtelbrücker; isoliert; 11-fach; Nennstrom 25 A; passend zu Reihenklennen der Serien 2002 und 2003; lichtgrau [www.wago.com/2002-481](http://www.wago.com/2002-481)

**Art-Nr.: 2002-481/011-000**

Vorkonfektionierter Schachtelbrücker; isoliert; 1-3-5-7-9-11; Nennstrom 25 A; mit werkseitig ausgebrochenen Zinken und Schaltungsbedruckung; lichtgrau

[www.wago.com/2002-481/011-000](http://www.wago.com/2002-481/011-000)



**Art-Nr.: 2002-482**

Schachtelbrücker; isoliert; 12-fach; Nennstrom 25 A; passend zu Reihenklennen der Serien 2002 und 2003; lichtgrau [www.wago.com/2002-482](http://www.wago.com/2002-482)



**Art-Nr.: 2009-412**

Steckbarer Leitungsbrücker; isoliert; L = 60 mm; Leitungsquerschnitt 1,5 mm<sup>2</sup>; passend zu Reihenklennen der Serien 2001, 2002, 2003 und 2022; schwarz

[www.wago.com/2009-412](http://www.wago.com/2009-412)



**Art-Nr.: 2009-414**

Steckbarer Leitungsbrücker; isoliert; L = 110 mm; Leitungsquerschnitt 1,5 mm<sup>2</sup>; passend zu Reihenklennen der Serien 2001, 2002, 2003 und 2022; schwarz

[www.wago.com/2009-414](http://www.wago.com/2009-414)



**Art-Nr.: 2009-416**

Steckbarer Leitungsbrücker; isoliert; L = 250 mm; Leitungsquerschnitt 1,5 mm<sup>2</sup>; passend zu Reihenklennen der Serien 2001, 2002, 2003 und 2022; schwarz

[www.wago.com/2009-416](http://www.wago.com/2009-416)

**Art-Nr.: 210-103**

Drahtkettenbrücke; isoliert; 50 Anschlüsse; schwarz

[www.wago.com/210-103](http://www.wago.com/210-103)

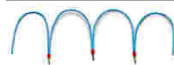

**Art-Nr.: 210-123**

Drahtkettenbrücke; isoliert; 50 Anschlüsse

[www.wago.com/210-123](http://www.wago.com/210-123)

#### Aderendhülse































**Art-Nr.: 216-241**

















Aderendhülse; Hülse für 0,5 mm<sup>2</sup> / AWG 20; mit Kunststoffkragen; galvanisch verzinkt; Elektrokupfer; gasdicht aufgecrimpt; gemäß DIN 46228, Teil 4/09.90; weiß

[www.wago.com/216-241](http://www.wago.com/216-241)

**Art-Nr.: 216-242**

	Aderendhülse; Hülse für 0,75 mm <sup>2</sup> / AWG 18; mit Kunststoffkragen; galvanisch verzinkt; Elektrolytkupfer; gasdicht aufgecrimpt; gemäß DIN 46228, Teil 4/09.90; grau	<a href="http://www.wago.com/216-242">www.wago.com/216-242</a>
	<b>Art-Nr.: 216-243</b> Aderendhülse; Hülse für 1 mm <sup>2</sup> / AWG 18; mit Kunststoffkragen; galvanisch verzinkt; Elektrolytkupfer; gasdicht aufgecrimpt; gemäß DIN 46228, Teil 4/09.90; rot	<a href="http://www.wago.com/216-243">www.wago.com/216-243</a>
	<b>Art-Nr.: 216-244</b> Aderendhülse; Hülse für 1,5 mm <sup>2</sup> / AWG 16; mit Kunststoffkragen; galvanisch verzinkt; Elektrolytkupfer; gasdicht aufgecrimpt; gemäß DIN 46228, Teil 4/09.90; schwarz	<a href="http://www.wago.com/216-244">www.wago.com/216-244</a>
	<b>Art-Nr.: 216-246</b> Aderendhülse; Hülse für 2,5 mm <sup>2</sup> / AWG 14; mit Kunststoffkragen; galvanisch verzinkt; Elektrolytkupfer; gasdicht aufgecrimpt; gemäß DIN 46228, Teil 4/09.90; blau	<a href="http://www.wago.com/216-246">www.wago.com/216-246</a>
	<b>Art-Nr.: 216-262</b> Aderendhülse; Hülse für 0,75 mm <sup>2</sup> / AWG 18; mit Kunststoffkragen; galvanisch verzinkt; Elektrolytkupfer; gasdicht aufgecrimpt; gemäß DIN 46228, Teil 4/09.90; grau	<a href="http://www.wago.com/216-262">www.wago.com/216-262</a>
	<b>Art-Nr.: 216-263</b> Aderendhülse; Hülse für 1 mm <sup>2</sup> / AWG 18; mit Kunststoffkragen; galvanisch verzinkt; Elektrolytkupfer; gasdicht aufgecrimpt; gemäß DIN 46228, Teil 4/09.90; rot	<a href="http://www.wago.com/216-263">www.wago.com/216-263</a>
	<b>Art-Nr.: 216-264</b> Aderendhülse; Hülse für 1,5 mm <sup>2</sup> / AWG 16; mit Kunststoffkragen; galvanisch verzinkt; Elektrolytkupfer; gasdicht aufgecrimpt; gemäß DIN 46228, Teil 4/09.90; schwarz	<a href="http://www.wago.com/216-264">www.wago.com/216-264</a>
	<b>Art-Nr.: 216-266</b> Aderendhülse; Hülse für 2,5 mm <sup>2</sup> / AWG 14; mit Kunststoffkragen; galvanisch verzinkt; Elektrolytkupfer; gasdicht aufgecrimpt; gemäß DIN 46228, Teil 4/09.90; blau	<a href="http://www.wago.com/216-266">www.wago.com/216-266</a>
<b>Tragschiene</b>		
	<b>Art-Nr.: 210-112</b> Stahltragschiene; 35 x 7,5 mm; 1 mm dick; 2 m lang; gelocht; entsprechend EN 60715; Lochbreite 25 mm; Lochabstand 36 mm	<a href="http://www.wago.com/210-112">www.wago.com/210-112</a>
	<b>Art-Nr.: 210-113</b> Stahltragschiene; 35 x 7,5 mm; 1 mm dick; 2 m lang; ungelocht; entsprechend EN 60715	<a href="http://www.wago.com/210-113">www.wago.com/210-113</a>
	<b>Art-Nr.: 210-114</b> Stahltragschiene; 35 x 15 mm; 1,5 mm dick; 2 m lang; ungelocht; ähnlich EN 60715	<a href="http://www.wago.com/210-114">www.wago.com/210-114</a>
	<b>Art-Nr.: 210-115</b> Stahltragschiene; 35 x 7,5 mm; 1 mm dick; 2 m lang; gelocht; entsprechend EN 60715; Lochbreite 18 mm; Lochabstand 25 mm	<a href="http://www.wago.com/210-115">www.wago.com/210-115</a>
	<b>Art-Nr.: 210-118</b> Stahltragschiene; 35 x 15 mm; 2,3 mm dick; 2 m lang; ungelocht; entsprechend EN 60715	<a href="http://www.wago.com/210-118">www.wago.com/210-118</a>
	<b>Art-Nr.: 210-196</b> Aluminiumtragschiene; 35 x 8,2 mm; 1,6 mm dick; 2 m lang; ungelocht; ähnlich EN 60715; silberfarben	<a href="http://www.wago.com/210-196">www.wago.com/210-196</a>
	<b>Art-Nr.: 210-197</b> Stahltragschiene; 35 x 15 mm; 1,5 mm dick; 2 m lang; gelocht; ähnlich EN 60715	<a href="http://www.wago.com/210-197">www.wago.com/210-197</a>
	<b>Art-Nr.: 210-198</b> Kupfertragschiene; 35 x 15 mm; 2,3 mm dick; 2 m lang; ungelocht; entsprechend EN 60715; kupferfarben	<a href="http://www.wago.com/210-198">www.wago.com/210-198</a>
	<b>Art-Nr.: 210-504</b> Stahltragschiene; 35 x 7,5 mm; 1 mm dick; 2 m lang; gelocht; bandverzinkt; entsprechend EN 60715	<a href="http://www.wago.com/210-504">www.wago.com/210-504</a>
	<b>Art-Nr.: 210-505</b> Stahltragschiene; 35 x 7,5 mm; 1 mm dick; 2 m lang; ungelocht; bandverzinkt; entsprechend EN 60715	<a href="http://www.wago.com/210-505">www.wago.com/210-505</a>

	<b>Art-Nr.: 210-506</b> Stahltragschiene; 35 x 15 mm; 1,5 mm dick; 2 m lang; ungelocht; bandverzinkt; ähnlich EN 60715	<a href="http://www.wago.com/210-506">www.wago.com/210-506</a>
	<b>Art-Nr.: 210-508</b> Stahltragschiene; 35 x 15 mm; 1,5 mm dick; 2 m lang; gelocht; bandverzinkt; ähnlich EN 60715	<a href="http://www.wago.com/210-508">www.wago.com/210-508</a>
<b>Beschriftungsmaterial</b>		
	<b>Art-Nr.: 2002-161</b> Adapter	<a href="http://www.wago.com/2002-161">www.wago.com/2002-161</a>
	<b>Art-Nr.: 2009-110</b> Beschriftungsstreifen; auf Rolle; nicht dehnbar; unbedruckt; aufrastbar; weiß	<a href="http://www.wago.com/2009-110">www.wago.com/2009-110</a>
	<b>Art-Nr.: 2009-115</b> WMB-Inline; für Smart Printer; auf Rolle; dehnbar 5 - 5,2 mm; unbedruckt; aufrastbar; weiß	<a href="http://www.wago.com/2009-115">www.wago.com/2009-115</a>
	<b>Art-Nr.: 2009-115/000-002</b> WMB-Inline; für Smart Printer; auf Rolle; dehnbar 5 - 5,2 mm; unbedruckt; aufrastbar; gelb	<a href="http://www.wago.com/2009-115/000-002">www.wago.com/2009-115/000-002</a>
	<b>Art-Nr.: 2009-115/000-005</b> WMB-Inline; für Smart Printer; auf Rolle; dehnbar 5 - 5,2 mm; unbedruckt; aufrastbar; rot	<a href="http://www.wago.com/2009-115/000-005">www.wago.com/2009-115/000-005</a>
	<b>Art-Nr.: 2009-115/000-006</b> WMB-Inline; für Smart Printer; auf Rolle; dehnbar 5 - 5,2 mm; unbedruckt; aufrastbar; blau	<a href="http://www.wago.com/2009-115/000-006">www.wago.com/2009-115/000-006</a>
	<b>Art-Nr.: 2009-115/000-007</b> WMB-Inline; für Smart Printer; auf Rolle; dehnbar 5 - 5,2 mm; unbedruckt; aufrastbar; grau	<a href="http://www.wago.com/2009-115/000-007">www.wago.com/2009-115/000-007</a>
	<b>Art-Nr.: 2009-115/000-012</b> WMB-Inline; für Smart Printer; auf Rolle; dehnbar 5 - 5,2 mm; unbedruckt; aufrastbar; orange	<a href="http://www.wago.com/2009-115/000-012">www.wago.com/2009-115/000-012</a>
	<b>Art-Nr.: 2009-115/000-017</b> WMB-Inline; für Smart Printer; auf Rolle; dehnbar 5 - 5,2 mm; unbedruckt; aufrastbar; hellgrün	<a href="http://www.wago.com/2009-115/000-017">www.wago.com/2009-115/000-017</a>
	<b>Art-Nr.: 2009-115/000-023</b> WMB-Inline; für Smart Printer; auf Rolle; dehnbar 5 - 5,2 mm; unbedruckt; aufrastbar; grün	<a href="http://www.wago.com/2009-115/000-023">www.wago.com/2009-115/000-023</a>
	<b>Art-Nr.: 2009-115/000-024</b> WMB-Inline; für Smart Printer; auf Rolle; dehnbar 5 - 5,2 mm; unbedruckt; aufrastbar; violett	<a href="http://www.wago.com/2009-115/000-024">www.wago.com/2009-115/000-024</a>
	<b>Art-Nr.: 2009-145</b> Mini-WSB Inline; für Smart Printer; auf Rolle; dehnbar 5 - 5,2 mm; unbedruckt; aufrastbar; weiß	<a href="http://www.wago.com/2009-145">www.wago.com/2009-145</a>
	<b>Art-Nr.: 2009-145/000-002</b> Mini-WSB Inline; für Smart Printer; auf Rolle; dehnbar 5 - 5,2 mm; unbedruckt; aufrastbar; gelb	<a href="http://www.wago.com/2009-145/000-002">www.wago.com/2009-145/000-002</a>
	<b>Art-Nr.: 2009-145/000-005</b> Mini-WSB Inline; für Smart Printer; auf Rolle; dehnbar 5 - 5,2 mm; unbedruckt; aufrastbar; rot	<a href="http://www.wago.com/2009-145/000-005">www.wago.com/2009-145/000-005</a>

	<b>Art-Nr.: 2009-145/000-006</b> Mini-WSB Inline; für Smart Printer; auf Rolle; dehnbar 5 - 5,2 mm; unbedruckt; aufrastbar; blau	<a href="http://www.wago.com/2009-145/000-006">www.wago.com/2009-145/000-006</a>
	<b>Art-Nr.: 2009-145/000-007</b> Mini-WSB Inline; für Smart Printer; auf Rolle; dehnbar 5 - 5,2 mm; unbedruckt; aufrastbar; grau	<a href="http://www.wago.com/2009-145/000-007">www.wago.com/2009-145/000-007</a>
	<b>Art-Nr.: 2009-145/000-012</b> Mini-WSB Inline; für Smart Printer; auf Rolle; dehnbar 5 - 5,2 mm; unbedruckt; aufrastbar; orange	<a href="http://www.wago.com/2009-145/000-012">www.wago.com/2009-145/000-012</a>
	<b>Art-Nr.: 2009-145/000-023</b> Mini-WSB Inline; für Smart Printer; auf Rolle; dehnbar 5 - 5,2 mm; unbedruckt; aufrastbar; grün	<a href="http://www.wago.com/2009-145/000-023">www.wago.com/2009-145/000-023</a>
	<b>Art-Nr.: 2009-145/000-024</b> Mini-WSB Inline; für Smart Printer; auf Rolle; dehnbar 5 - 5,2 mm; unbedruckt; aufrastbar; violett	<a href="http://www.wago.com/2009-145/000-024">www.wago.com/2009-145/000-024</a>
	<b>Art-Nr.: 2009-191</b> Gruppenschildträger	<a href="http://www.wago.com/2009-191">www.wago.com/2009-191</a>
	<b>Art-Nr.: 2009-192</b> Gruppenschildträger	<a href="http://www.wago.com/2009-192">www.wago.com/2009-192</a>
	<b>Art-Nr.: 2009-193</b> Gruppenschildträger	<a href="http://www.wago.com/2009-193">www.wago.com/2009-193</a>
	<b>Art-Nr.: 2009-198</b> Adapter	<a href="http://www.wago.com/2009-198">www.wago.com/2009-198</a>
	<b>Art-Nr.: 248-501</b> Mini-WSB-Schnellbeschriftungssystem; unbedruckt; Schildchenbreite 5 mm; 10 Streifen à 10 Schilder pro Karte	<a href="http://www.wago.com/248-501">www.wago.com/248-501</a>
	<b>Art-Nr.: 248-501/000-002</b> Mini-WSB-Beschriftungskarte; als Karte; nicht dehnbar; unbedruckt; aufrastbar; gelb	<a href="http://www.wago.com/248-501/000-002">www.wago.com/248-501/000-002</a>
	<b>Art-Nr.: 248-501/000-005</b> Mini-WSB-Beschriftungskarte; als Karte; nicht dehnbar; unbedruckt; aufrastbar; rot	<a href="http://www.wago.com/248-501/000-005">www.wago.com/248-501/000-005</a>
	<b>Art-Nr.: 248-501/000-006</b> Mini-WSB-Beschriftungskarte; als Karte; nicht dehnbar; unbedruckt; aufrastbar; blau	<a href="http://www.wago.com/248-501/000-006">www.wago.com/248-501/000-006</a>
	<b>Art-Nr.: 248-501/000-007</b> Mini-WSB-Beschriftungskarte; als Karte; nicht dehnbar; unbedruckt; aufrastbar; grau	<a href="http://www.wago.com/248-501/000-007">www.wago.com/248-501/000-007</a>
	<b>Art-Nr.: 248-501/000-012</b> Mini-WSB-Beschriftungskarte; als Karte; nicht dehnbar; unbedruckt; aufrastbar; orange	<a href="http://www.wago.com/248-501/000-012">www.wago.com/248-501/000-012</a>
	<b>Art-Nr.: 248-501/000-017</b> Mini-WSB-Beschriftungskarte; als Karte; nicht dehnbar; unbedruckt; aufrastbar; hellgrün	<a href="http://www.wago.com/248-501/000-017">www.wago.com/248-501/000-017</a>



**Art-Nr.: 248-501/000-023**

Mini-WSB-Beschriftungskarte; als Karte; nicht dehnbar; unbedruckt; aufrastbar; grün

[www.wago.com/248-501/000-023](http://www.wago.com/248-501/000-023)



**Art-Nr.: 248-501/000-024**

Mini-WSB-Beschriftungskarte; als Karte; nicht dehnbar; unbedruckt; aufrastbar; violett

[www.wago.com/248-501/000-024](http://www.wago.com/248-501/000-024)



**Art-Nr.: 793-501**

WMB-Beschriftungskarte; als Karte; nicht dehnbar; unbedruckt; aufrastbar; weiß

[www.wago.com/793-501](http://www.wago.com/793-501)



**Art-Nr.: 793-501/000-002**

WMB-Beschriftungskarte; als Karte; nicht dehnbar; unbedruckt; aufrastbar; weiß

[www.wago.com/793-501/000-002](http://www.wago.com/793-501/000-002)



**Art-Nr.: 793-501/000-005**

WMB-Beschriftungskarte; als Karte; nicht dehnbar; unbedruckt; aufrastbar; rot

[www.wago.com/793-501/000-005](http://www.wago.com/793-501/000-005)



**Art-Nr.: 793-501/000-006**

WMB-Beschriftungskarte; als Karte; nicht dehnbar; unbedruckt; aufrastbar; blau

[www.wago.com/793-501/000-006](http://www.wago.com/793-501/000-006)



**Art-Nr.: 793-501/000-007**

WMB-Beschriftungskarte; als Karte; nicht dehnbar; unbedruckt; aufrastbar; grau

[www.wago.com/793-501/000-007](http://www.wago.com/793-501/000-007)



**Art-Nr.: 793-501/000-012**

WMB-Beschriftungskarte; als Karte; nicht dehnbar; unbedruckt; aufrastbar; orange

[www.wago.com/793-501/000-012](http://www.wago.com/793-501/000-012)



**Art-Nr.: 793-501/000-017**

WMB-Beschriftungskarte; als Karte; nicht dehnbar; unbedruckt; aufrastbar; hellgrün

[www.wago.com/793-501/000-017](http://www.wago.com/793-501/000-017)



**Art-Nr.: 793-501/000-023**

WMB-Beschriftungskarte; als Karte; nicht dehnbar; unbedruckt; aufrastbar; grün

[www.wago.com/793-501/000-023](http://www.wago.com/793-501/000-023)



**Art-Nr.: 793-501/000-024**

WMB-Beschriftungskarte; als Karte; nicht dehnbar; unbedruckt; aufrastbar; violett

[www.wago.com/793-501/000-024](http://www.wago.com/793-501/000-024)



**Art-Nr.: 793-5501**

WMB-Beschriftungskarte; als Karte; für Klemmenbreite 5 - 17,5 mm; dehnbar 5 - 5,2 mm; unbedruckt; aufrastbar; weiß

[www.wago.com/793-5501](http://www.wago.com/793-5501)



**Art-Nr.: 793-5501/000-002**

WMB-Beschriftungskarte; als Karte; für Klemmenbreite 5 - 17,5 mm; dehnbar 5 - 5,2 mm; unbedruckt; aufrastbar; gelb

[www.wago.com/793-5501/000-002](http://www.wago.com/793-5501/000-002)



**Art-Nr.: 793-5501/000-005**

WMB-Beschriftungskarte; als Karte; dehnbar 5 - 5,2 mm; unbedruckt; aufrastbar; rot

[www.wago.com/793-5501/000-005](http://www.wago.com/793-5501/000-005)



**Art-Nr.: 793-5501/000-006**

WMB-Beschriftungskarte; als Karte; dehnbar 5 - 5,2 mm; unbedruckt; aufrastbar; blau

[www.wago.com/793-5501/000-006](http://www.wago.com/793-5501/000-006)



**Art-Nr.: 793-5501/000-007**  
WMB-Beschriftungskarte; als Karte; dehnbar 5 - 5,2 mm; unbedruckt; aufrastbar; grau

[www.wago.com/793-5501/000-007](http://www.wago.com/793-5501/000-007)



**Art-Nr.: 793-5501/000-012**  
WMB-Beschriftungskarte; als Karte; dehnbar 5 - 5,2 mm; unbedruckt; aufrastbar; orange

[www.wago.com/793-5501/000-012](http://www.wago.com/793-5501/000-012)



**Art-Nr.: 793-5501/000-014**  
WMB-Beschriftungskarte; als Karte; dehnbar 5 - 5,2 mm; unbedruckt; aufrastbar; braun

[www.wago.com/793-5501/000-014](http://www.wago.com/793-5501/000-014)



**Art-Nr.: 793-5501/000-017**  
WMB-Beschriftungskarte; als Karte; dehnbar 5 - 5,2 mm; unbedruckt; aufrastbar; hellgrün

[www.wago.com/793-5501/000-017](http://www.wago.com/793-5501/000-017)



**Art-Nr.: 793-5501/000-023**  
WMB-Beschriftungskarte; als Karte; dehnbar 5 - 5,2 mm; unbedruckt; aufrastbar; grün

[www.wago.com/793-5501/000-023](http://www.wago.com/793-5501/000-023)



**Art-Nr.: 793-5501/000-024**  
WMB-Beschriftungskarte; als Karte; dehnbar 5 - 5,2 mm; unbedruckt; aufrastbar; violett

[www.wago.com/793-5501/000-024](http://www.wago.com/793-5501/000-024)

#### Abschlussplatte



**Art-Nr.: 2002-1891**  
Abschluss- und Zwischenplatte; 1 mm dick; grau

[www.wago.com/2002-1891](http://www.wago.com/2002-1891)



**Art-Nr.: 2002-1892**  
Abschluss- und Zwischenplatte; 1 mm dick; orange

[www.wago.com/2002-1892](http://www.wago.com/2002-1892)

#### Downloads

##### Dokumentation

##### Ausschreibungstext

2002-1871 Reihenklempen, TOPJOB S	04-Apr-2012	docx 15,6 kB	Download
--------------------------------------	-------------	-----------------	----------

##### Weitere Informationen

Technische Erläuterungen	03-Apr-2019	pdf 2,1 MB	Download
--------------------------	-------------	---------------	----------

#### CAD/CAE-Daten

##### CAD Daten

2D/3D Modelle 2002-1871		URL	Download
-------------------------	--	-----	----------

##### EPLAN

EPLAN Data Portal 2002-1871			Download
-----------------------------	--	--	----------



## WSCAD

WSCAD Universe 2002-1871

[Download](#)

---

## Handhabungshinweise

## Produktfamilie

### TOPJOB® S

TOPJOB® S: Das breite und flexible Produktprogramm an Reihenklemmen bietet in diversen Industrieanwendungen und in der modernen Gebäudeinstallation mehr als nur eine sichere elektrische Verbindung.

[Alle Produkte der Familie anzeigen](#)

Änderungen vorbehalten.

---

WAGO Kontakttechnik GmbH & Co. KG  
Hansastr. 27  
32423 Minden  
Telefon: +49571 887-0  
E-Mail: [info.de@wago.com](mailto:info.de@wago.com) | Web: [www.wago.com](http://www.wago.com)

Haben Sie Fragen zu unseren Produkten?  
Wir stehen Ihnen telefonisch unter +49 (571) 887-44222 gern zur  
Verfügung.