

Datový list | Objednací číslo: 2002-1421/1000-413

Svorka pro moduly; 4 vodiče; Červená LED dioda; DC 24 V; Na DIN lištu  
35 × 15 a 35 × 7,5; 2,5 mm<sup>2</sup>; Push-in CAGE CLAMP®; 2,50 mm<sup>2</sup>; Šedá

[www.wago.com/2002-1421/1000-413](http://www.wago.com/2002-1421/1000-413)

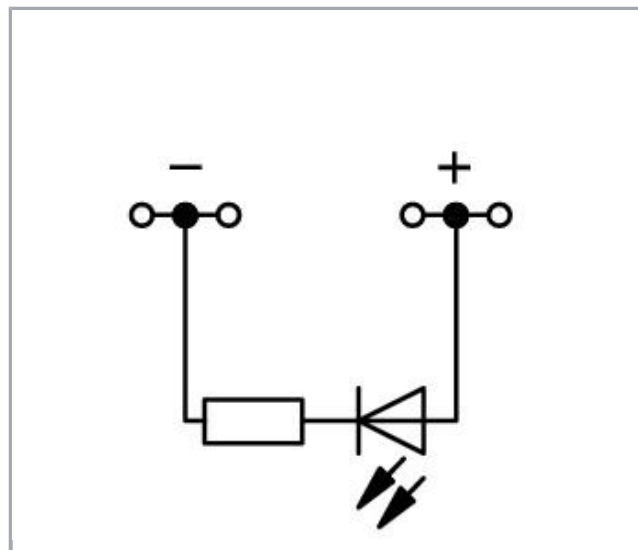
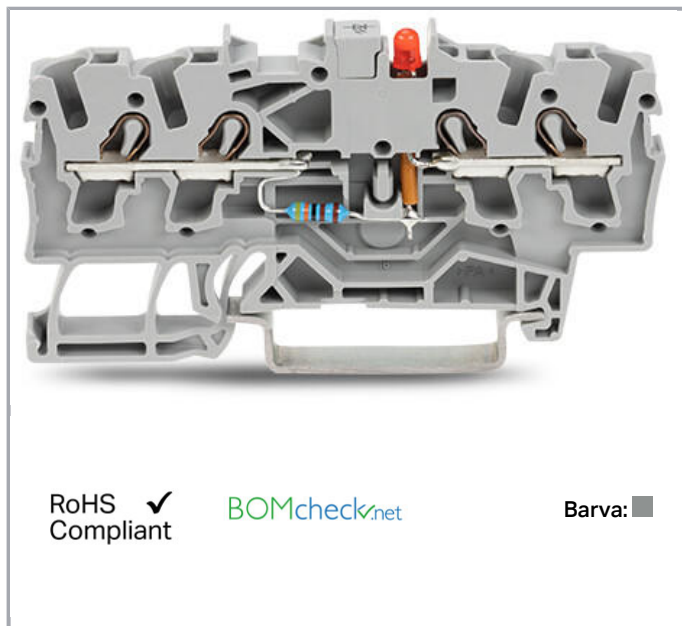

## Popis položky

### Bezpečnostní upozornění 1:

Pozor: Tuto svorku s LED signalizací nelze propojit hřebenovými můstky!

## Data

### Elektrické parametry

|                  |      |
|------------------|------|
| Druh napětí 1    | DC   |
| Jmenovité napětí | 24 V |

### Ratings per IEC/EN 60664-1

|                 |         |
|-----------------|---------|
| Jmenovitý proud | 0.025 A |
|-----------------|---------|

## Údaje o připojení

|  |  |
|--|--|
| Připojovací technika                   | Push-in CAGE CLAMP®                        |
| Způsob ovládání                        | Přímé zasunutí<br>Ovládací nástroj         |
| Materiály připojitelných vodičů        | Měď  |
| Jmenovitý průřez                       | 2,5 mm <sup>2</sup>                        |
| Plný vodič                             | 0,25 ... 4 mm <sup>2</sup> / 22 ... 12 AWG |
| Plný vodič, připojení přímým zasunutím | 0,75 ... 4 mm <sup>2</sup> / 18 ... 12 AWG |



|   |   |
|---|---|
| Jemně laněný vodič  | 0,25 ... 4 mm <sup>2</sup> / 22 ... 12 AWG  |
| Jemně laněný vodič s dutinkou, připojení přímým zasunutím, od | 0,75 mm <sup>2</sup> / 18 AWG   |
| Délka odizolování   | 10 ... 12 mm / 0.39 ... 0.47 palec  |
| Celkový počet kontaktních míst                                | 4   |
| Celkový počet potenciálů                                      | 1   |
| Počet úrovní  | 1   |
| Způsob zapojení   | čelní připojení   |
| Upozornění (průřez vodiče)                                    | Depending on the conductor characteristic, a conductor with a smaller cross section can also be inserted via push-in termination. |

### Geometrické údaje

|                                   |                      |
|-----------------------------------|----------------------|
| Šířka                             | 5,2 mm / 0.205 inch  |
| Výška od horní hrany lišty DIN 35 | 32,9 mm / 1.295 inch |
| Hloubka                           | 69,9 mm / 2.752 inch |

### Mechanické parametry

|                   |                        |
|-------------------|------------------------|
| Provedení         | Horizontální provedení |
| Způsob montáže    | Lišta DIN 35           |
| Úroveň popisování | Středový/boční popis   |

### Údaje o materiálu

















|                   |                     |
|-------------------|---------------------|
| barva             | Šedá                |
| Izolační materiál | Polyamid 66 (PA 66) |
| Hmotnost          | 7.5 g               |

















### Obchodní údaje















|                    |               |
|--------------------|---------------|
| Product Group      | 22 (TOPJOB S) |
| Druh balení        | BOX           |
| Country of origin  | DE            |
| GTIN               | 4045454537715 |
| Customs Tariff No. | 85369010000   |

### Kompatibilní produkty

tools

|  |   |  |
|--|---|--|
|    | <b>Obj. č.: 210-658</b><br>Ovládací nástroj; Břit: 3,5 × 0,5 mm; S částečně izolovanou rukojetí; Úhlové provedení; Krátké   | <a href="http://www.wago.com/210-658">www.wago.com/210-658</a>   |
|    | <b>Obj. č.: 210-720</b><br>Ovládací nástroj; Břit: 3,5 × 0,5 mm; S částečně izolovanou rukojetí   | <a href="http://www.wago.com/210-720">www.wago.com/210-720</a>   |
| <b>Carrier rail</b>  |   |  |
|    | <b>Obj. č.: 210-112</b><br>Ocelová nosná lišta; 35 × 7,5 mm; Tloušťka 1 mm; Délka 2 m; Děrovaná; Dle normy EN 60715; Šířka otvorů 25 mm; vzdálenost mezi otvory 36 mm | <a href="http://www.wago.com/210-112">www.wago.com/210-112</a>   |
|    | <b>Obj. č.: 210-113</b><br>Ocelová nosná lišta; 35 × 7,5 mm; Tloušťka 1 mm; Délka 2 m; Neděrovaná; Dle normy EN 60715   | <a href="http://www.wago.com/210-113">www.wago.com/210-113</a>   |
|  | <b>Obj. č.: 210-114</b><br>Ocelová nosná lišta; 35 × 15 mm; Tloušťka 1,5 mm; Délka 2 m; Neděrovaná; Podobné EN 60715  | <a href="http://www.wago.com/210-114">www.wago.com/210-114</a>   |
|    | <b>Obj. č.: 210-115</b><br>Ocelová nosná lišta; 35 × 7,5 mm; Tloušťka 1 mm; Délka 2 m; Děrovaná; Dle normy EN 60715; Šířka otvorů 18 mm; vzdálenost mezi otvory 25 mm | <a href="http://www.wago.com/210-115">www.wago.com/210-115</a>   |
|    | <b>Obj. č.: 210-118</b><br>Ocelová nosná lišta; 35 × 15 mm; Tloušťka 2,3 mm; Délka 2 m; Neděrovaná; Dle normy EN 60715  | <a href="http://www.wago.com/210-118">www.wago.com/210-118</a>   |
|    | <b>Obj. č.: 210-196</b><br>Hliníková nosná lišta; 35 × 8,2 mm; Tloušťka 1,6 mm; Délka 2 m; Neděrovaná; Podobné EN 60715; Stříbrná                                     | <a href="http://www.wago.com/210-196">www.wago.com/210-196</a>   |
|   | <b>Obj. č.: 210-197</b><br>Ocelová nosná lišta; 35 × 15 mm; Tloušťka 1,5 mm; Délka 2 m; Děrovaná; Podobné EN 60715  | <a href="http://www.wago.com/210-197">www.wago.com/210-197</a>   |
|  | <b>Obj. č.: 210-198</b><br>Měděná nosná lišta; 35 × 15 mm; Tloušťka 2,3 mm; Délka 2 m; Neděrovaná; Dle normy EN 60715; Měděná   | <a href="http://www.wago.com/210-198">www.wago.com/210-198</a>   |
|  | <b>Obj. č.: 210-504</b><br>Ocelová nosná lišta; 35 × 7,5 mm; Tloušťka 1 mm; Délka 2 m; Děrovaná; Pásově zinkováno; Dle normy EN 60715                                 | <a href="http://www.wago.com/210-504">www.wago.com/210-504</a>   |
|  | <b>Obj. č.: 210-505</b><br>Ocelová nosná lišta; 35 × 7,5 mm; Tloušťka 1 mm; Délka 2 m; Neděrovaná; Pásově zinkováno; Dle normy EN 60715                               | <a href="http://www.wago.com/210-505">www.wago.com/210-505</a>   |
|  | <b>Obj. č.: 210-506</b><br>Ocelová nosná lišta; 35 × 15 mm; Tloušťka 1,5 mm; Délka 2 m; Neděrovaná; Pásově zinkováno; Podobné EN 60715                                | <a href="http://www.wago.com/210-506">www.wago.com/210-506</a>   |
|  | <b>Obj. č.: 210-508</b><br>Ocelová nosná lišta; 35 × 15 mm; Tloušťka 1,5 mm; Délka 2 m; Děrovaná; Pásově zinkováno; Podobné EN 60715                                  | <a href="http://www.wago.com/210-508">www.wago.com/210-508</a>   |
| <b>Insulation stop</b>   |   |  |
|  | <b>Obj. č.: 2002-171</b><br>Izolační zarážka; 0,25–0,5 mm <sup>2</sup> ; 5 ks/pás; Světle šedá  | <a href="http://www.wago.com/2002-171">www.wago.com/2002-171</a> |
|  | <b>Obj. č.: 2002-172</b><br>Izolační zarážka; 0,75–1 mm <sup>2</sup> ; 5 ks/pás; Tmavě šedá   | <a href="http://www.wago.com/2002-172">www.wago.com/2002-172</a> |
| <b>Protective Warning Marker</b>   |   |  |
|  | <b>Obj. č.: 2002-115</b><br>Výstražný kryt; S černým symbolem blesku; Pro 5 svorek; Žlutá   | <a href="http://www.wago.com/2002-115">www.wago.com/2002-115</a> |
| <b>ferrule</b>   |   |  |

|  |  |  |
|--|--|--|
|     | <b>Obj. č.: 216-241</b><br>Ferrule; Sleeve for 0.5 mm <sup>2</sup> / 20 AWG; insulated; electro-tin plated; electrolytic copper; gastight crimped; acc. to DIN 46228, Part 4/09.90; white          | <a href="http://www.wago.com/216-241">www.wago.com/216-241</a>                   |
|     | <b>Obj. č.: 216-242</b><br>Ferrule; Sleeve for 0.75 mm <sup>2</sup> / 18 AWG; insulated; electro-tin plated; electrolytic copper; gastight crimped; acc. to DIN 46228, Part 4/09.90; gray          | <a href="http://www.wago.com/216-242">www.wago.com/216-242</a>                   |
|     | <b>Obj. č.: 216-243</b><br>Dutinka; Objímka na 1 mm <sup>2</sup> / AWG 18; S plastovým límcem; Galvanicky pocínováno; Elektrolytická měď; Plynotěsně osazena; Dle DIN 46228, část 4/09.90; Červená | <a href="http://www.wago.com/216-243">www.wago.com/216-243</a>                   |
|     | <b>Obj. č.: 216-244</b><br>Dutinka; Objímka na 1,5 mm <sup>2</sup> / AWG 16; S plastovým límcem; Galvanicky pocínováno; Elektrolytická měď; Plynotěsně osazena; Dle DIN 46228, část 4/09.90; Černá | <a href="http://www.wago.com/216-244">www.wago.com/216-244</a>                   |
|     | <b>Obj. č.: 216-246</b><br>Dutinka; Objímka na 2,5 mm <sup>2</sup> / AWG 14; S plastovým límcem; Galvanicky pocínováno; Elektrolytická měď; Plynotěsně osazena; Dle DIN 46228, část 4/09.90; Modrá | <a href="http://www.wago.com/216-246">www.wago.com/216-246</a>                   |
|     | <b>Obj. č.: 216-262</b><br>Ferrule; Sleeve for 0.75 mm <sup>2</sup> / 18 AWG; insulated; electro-tin plated; electrolytic copper; gastight crimped; acc. to DIN 46228, Part 4/09.90; gray          | <a href="http://www.wago.com/216-262">www.wago.com/216-262</a>                   |
|     | <b>Obj. č.: 216-263</b><br>Dutinka; Objímka na 1 mm <sup>2</sup> / AWG 18; S plastovým límcem; Galvanicky pocínováno; Elektrolytická měď; Plynotěsně osazena; Dle DIN 46228, část 4/09.90; Červená | <a href="http://www.wago.com/216-263">www.wago.com/216-263</a>                   |
|    | <b>Obj. č.: 216-264</b><br>Dutinka; Objímka na 1,5 mm <sup>2</sup> / AWG 16; S plastovým límcem; Galvanicky pocínováno; Elektrolytická měď; Plynotěsně osazena; Dle DIN 46228, část 4/09.90; Černá | <a href="http://www.wago.com/216-264">www.wago.com/216-264</a>                   |
|   | <b>Obj. č.: 216-266</b><br>Dutinka; Objímka na 2,5 mm <sup>2</sup> / AWG 14; S plastovým límcem; Galvanicky pocínováno; Elektrolytická měď; Plynotěsně osazena; Dle DIN 46228, část 4/09.90; Modrá | <a href="http://www.wago.com/216-266">www.wago.com/216-266</a>                   |
| <b>End plate</b>   |  |  |
|  | <b>Obj. č.: 2002-1491</b><br>Koncová bočnice a separátor; Tloušťka 0,8 mm; Šedá  | <a href="http://www.wago.com/2002-1491">www.wago.com/2002-1491</a>               |
|  | <b>Obj. č.: 2002-1492</b><br>Koncová bočnice a separátor; Tloušťka 0,8 mm; Oranžová  | <a href="http://www.wago.com/2002-1492">www.wago.com/2002-1492</a>               |
|  | <b>Obj. č.: 2002-1493</b><br>Přepážka; Tloušťka 2 mm; S přesahem; Šedá   | <a href="http://www.wago.com/2002-1493">www.wago.com/2002-1493</a>               |
|  | <b>Obj. č.: 2002-1494</b><br>Přepážka; Tloušťka 2 mm; S přesahem; Oranžová   | <a href="http://www.wago.com/2002-1494">www.wago.com/2002-1494</a>               |
| <b>Marking accessories</b>   |  |  |
|  | <b>Obj. č.: 2009-110</b><br>Popisovací páska; Na cívce; Neflexibilní; Bez potisku; Možnost naklapnutí; Bílá  | <a href="http://www.wago.com/2009-110">www.wago.com/2009-110</a>                 |
|  | <b>Obj. č.: 2009-115</b><br>WMB Inline; Pro Smart Printer; Na cívce; Flexibilní, 5–5,2 mm; Bez potisku; Možnost naklapnutí; Bílá   | <a href="http://www.wago.com/2009-115">www.wago.com/2009-115</a>                 |
|  | <b>Obj. č.: 2009-115/000-002</b><br>WMB Inline; Pro Smart Printer; Na cívce; Flexibilní, 5–5,2 mm; Bez potisku; Možnost naklapnutí; Žlutá  | <a href="http://www.wago.com/2009-115/000-002">www.wago.com/2009-115/000-002</a> |
|  | <b>Obj. č.: 2009-115/000-005</b><br>WMB Inline; Pro Smart Printer; Na cívce; Flexibilní, 5–5,2 mm; Bez potisku; Možnost naklapnutí; Červená  | <a href="http://www.wago.com/2009-115/000-005">www.wago.com/2009-115/000-005</a> |

|  |   |  |
|--|---|--|
|    | <b>Obj. č.: 2009-115/000-006</b><br>WMB Inline; Pro Smart Printer; Na cívce; Flexibilní, 5–5,2 mm; Bez potisku; Možnost naklapnutí; Modrá         | <a href="http://www.wago.com/2009-115/000-006">www.wago.com/2009-115/000-006</a> |
|    | <b>Obj. č.: 2009-115/000-007</b><br>WMB Inline; Pro Smart Printer; Na cívce; Flexibilní, 5–5,2 mm; Bez potisku; Možnost naklapnutí; Šedá          | <a href="http://www.wago.com/2009-115/000-007">www.wago.com/2009-115/000-007</a> |
|    | <b>Obj. č.: 2009-115/000-012</b><br>WMB Inline; Pro Smart Printer; Na cívce; Flexibilní, 5–5,2 mm; Bez potisku; Možnost naklapnutí; Oranžová      | <a href="http://www.wago.com/2009-115/000-012">www.wago.com/2009-115/000-012</a> |
|    | <b>Obj. č.: 2009-115/000-017</b><br>WMB Inline; Pro Smart Printer; Na cívce; Flexibilní, 5–5,2 mm; Bez potisku; Možnost naklapnutí; Světle zelená | <a href="http://www.wago.com/2009-115/000-017">www.wago.com/2009-115/000-017</a> |
|    | <b>Obj. č.: 2009-115/000-023</b><br>WMB Inline; Pro Smart Printer; Na cívce; Flexibilní, 5–5,2 mm; Bez potisku; Možnost naklapnutí; Zelená        | <a href="http://www.wago.com/2009-115/000-023">www.wago.com/2009-115/000-023</a> |
|    | <b>Obj. č.: 2009-115/000-024</b><br>WMB Inline; Pro Smart Printer; Na cívce; Flexibilní, 5–5,2 mm; Bez potisku; Možnost naklapnutí; Fialová       | <a href="http://www.wago.com/2009-115/000-024">www.wago.com/2009-115/000-024</a> |
|   | <b>Obj. č.: 2009-145</b><br>Mini-WSB Inline; Pro Smart Printer; Na cívce; Flexibilní, 5–5,2 mm; Bez potisku; Možnost naklapnutí; Bílá             | <a href="http://www.wago.com/2009-145">www.wago.com/2009-145</a>                 |
|  | <b>Obj. č.: 2009-145/000-002</b><br>Mini-WSB Inline; Pro Smart Printer; Na cívce; Flexibilní, 5–5,2 mm; Bez potisku; Možnost naklapnutí; Žlutá    | <a href="http://www.wago.com/2009-145/000-002">www.wago.com/2009-145/000-002</a> |
|  | <b>Obj. č.: 2009-145/000-005</b><br>Mini-WSB Inline; Pro Smart Printer; Na cívce; Flexibilní, 5–5,2 mm; Bez potisku; Možnost naklapnutí; Červená  | <a href="http://www.wago.com/2009-145/000-005">www.wago.com/2009-145/000-005</a> |
|  | <b>Obj. č.: 2009-145/000-006</b><br>Mini-WSB Inline; Pro Smart Printer; Na cívce; Flexibilní, 5–5,2 mm; Bez potisku; Možnost naklapnutí; Modrá    | <a href="http://www.wago.com/2009-145/000-006">www.wago.com/2009-145/000-006</a> |
|  | <b>Obj. č.: 2009-145/000-007</b><br>Mini-WSB Inline; Pro Smart Printer; Na cívce; Flexibilní, 5–5,2 mm; Bez potisku; Možnost naklapnutí; Šedá     | <a href="http://www.wago.com/2009-145/000-007">www.wago.com/2009-145/000-007</a> |
|  | <b>Obj. č.: 2009-145/000-012</b><br>Mini-WSB Inline; Pro Smart Printer; Na cívce; Flexibilní, 5–5,2 mm; Bez potisku; Možnost naklapnutí; Oranžová | <a href="http://www.wago.com/2009-145/000-012">www.wago.com/2009-145/000-012</a> |
|  | <b>Obj. č.: 2009-145/000-023</b><br>Mini-WSB Inline; Pro Smart Printer; Na cívce; Flexibilní, 5–5,2 mm; Bez potisku; Možnost naklapnutí; Zelená   | <a href="http://www.wago.com/2009-145/000-023">www.wago.com/2009-145/000-023</a> |
|  | <b>Obj. č.: 2009-145/000-024</b><br>Mini-WSB Inline; Pro Smart Printer; Na cívce; Flexibilní, 5–5,2 mm; Bez potisku; Možnost naklapnutí; Fialová  | <a href="http://www.wago.com/2009-145/000-024">www.wago.com/2009-145/000-024</a> |
|  | <b>Obj. č.: 248-501</b><br>Systém rychlého popisování Mini-WSB; Bez potisku; Šířka štítků 5 mm; 10 řad po 10 štítcích na každé kartě              | <a href="http://www.wago.com/248-501">www.wago.com/248-501</a>                   |



**Obj. č.: 248-501/000-002**  
 Popisovací karta Mini-WSB; Jako karta; Neflexibilní; Bez potisku; Možnost naklapnutí; Žlutá

[www.wago.com/248-501/000-002](http://www.wago.com/248-501/000-002)



**Obj. č.: 248-501/000-005**  
 Popisovací karta Mini-WSB; Jako karta; Neflexibilní; Bez potisku; Možnost naklapnutí; Červená

[www.wago.com/248-501/000-005](http://www.wago.com/248-501/000-005)



**Obj. č.: 248-501/000-006**  
 Popisovací karta Mini-WSB; Jako karta; Neflexibilní; Bez potisku; Možnost naklapnutí; Modrá

[www.wago.com/248-501/000-006](http://www.wago.com/248-501/000-006)



**Obj. č.: 248-501/000-007**  
 Popisovací karta Mini-WSB; Jako karta; Neflexibilní; Bez potisku; Možnost naklapnutí; Šedá

[www.wago.com/248-501/000-007](http://www.wago.com/248-501/000-007)



**Obj. č.: 248-501/000-012**  
 Popisovací karta Mini-WSB; Jako karta; Neflexibilní; Bez potisku; Možnost naklapnutí; Oranžová

[www.wago.com/248-501/000-012](http://www.wago.com/248-501/000-012)



**Obj. č.: 248-501/000-017**  
 Popisovací karta Mini-WSB; Jako karta; Neflexibilní; Bez potisku; Možnost naklapnutí; Světle zelená

[www.wago.com/248-501/000-017](http://www.wago.com/248-501/000-017)



**Obj. č.: 248-501/000-023**  
 Popisovací karta Mini-WSB; Jako karta; Neflexibilní; Bez potisku; Možnost naklapnutí; Zelená

[www.wago.com/248-501/000-023](http://www.wago.com/248-501/000-023)



**Obj. č.: 248-501/000-024**  
 Popisovací karta Mini-WSB; Jako karta; Neflexibilní; Bez potisku; Možnost naklapnutí; Fialová

[www.wago.com/248-501/000-024](http://www.wago.com/248-501/000-024)



**Obj. č.: 793-501**  
 Popisovací karta WMB; Jako karta; Neflexibilní; Bez potisku; Možnost naklapnutí; Bílá

[www.wago.com/793-501](http://www.wago.com/793-501)



**Obj. č.: 793-501/000-002**  
 Popisovací karta WMB; Jako karta; Neflexibilní; Bez potisku; Možnost naklapnutí; Bílá

[www.wago.com/793-501/000-002](http://www.wago.com/793-501/000-002)



**Obj. č.: 793-501/000-005**  
 Popisovací karta WMB; Jako karta; Neflexibilní; Bez potisku; Možnost naklapnutí; Červená

[www.wago.com/793-501/000-005](http://www.wago.com/793-501/000-005)



**Obj. č.: 793-501/000-006**  
 Popisovací karta WMB; Jako karta; Neflexibilní; Bez potisku; Možnost naklapnutí; Modrá

[www.wago.com/793-501/000-006](http://www.wago.com/793-501/000-006)



**Obj. č.: 793-501/000-007**  
 Popisovací karta WMB; Jako karta; Neflexibilní; Bez potisku; Možnost naklapnutí; Šedá

[www.wago.com/793-501/000-007](http://www.wago.com/793-501/000-007)



**Obj. č.: 793-501/000-012**  
 Popisovací karta WMB; Jako karta; Neflexibilní; Bez potisku; Možnost naklapnutí; Oranžová

[www.wago.com/793-501/000-012](http://www.wago.com/793-501/000-012)



**Obj. č.: 793-501/000-017**  
 Popisovací karta WMB; Jako karta; Neflexibilní; Bez potisku; Možnost naklapnutí; Světle zelená

[www.wago.com/793-501/000-017](http://www.wago.com/793-501/000-017)



**Obj. č.: 793-501/000-023**  
Popisovací karta WMB; Jako karta; Neflexibilní; Bez potisku; Možnost naklapnutí; Zelená

[www.wago.com/793-501/000-023](http://www.wago.com/793-501/000-023)



**Obj. č.: 793-501/000-024**  
Popisovací karta WMB; Jako karta; Neflexibilní; Bez potisku; Možnost naklapnutí; Fialová

[www.wago.com/793-501/000-024](http://www.wago.com/793-501/000-024)



**Obj. č.: 793-5501**  
Popisovací karta WMB; Jako karta; Pro svorky o šířce 5–17,5 mm; Flexibilní, 5–5,2 mm; Bez potisku; Možnost naklapnutí; Bílá

[www.wago.com/793-5501](http://www.wago.com/793-5501)



**Obj. č.: 793-5501/000-002**  
Popisovací karta WMB; Jako karta; Pro svorky o šířce 5–17,5 mm; Flexibilní, 5–5,2 mm; Bez potisku; Možnost naklapnutí; Žlutá

[www.wago.com/793-5501/000-002](http://www.wago.com/793-5501/000-002)



**Obj. č.: 793-5501/000-005**  
Popisovací karta WMB; Jako karta; Flexibilní, 5–5,2 mm; Bez potisku; Možnost naklapnutí; Červená

[www.wago.com/793-5501/000-005](http://www.wago.com/793-5501/000-005)



**Obj. č.: 793-5501/000-006**  
Popisovací karta WMB; Jako karta; Flexibilní, 5–5,2 mm; Bez potisku; Možnost naklapnutí; Modrá

[www.wago.com/793-5501/000-006](http://www.wago.com/793-5501/000-006)



**Obj. č.: 793-5501/000-007**  
Popisovací karta WMB; Jako karta; Flexibilní, 5–5,2 mm; Bez potisku; Možnost naklapnutí; Šedá

[www.wago.com/793-5501/000-007](http://www.wago.com/793-5501/000-007)



**Obj. č.: 793-5501/000-012**  
Popisovací karta WMB; Jako karta; Flexibilní, 5–5,2 mm; Bez potisku; Možnost naklapnutí; Oranžová

[www.wago.com/793-5501/000-012](http://www.wago.com/793-5501/000-012)



**Obj. č.: 793-5501/000-014**  
WMB marking card; as card; stretchable 5 - 5.2 mm; plain; snap-on type; brown

[www.wago.com/793-5501/000-014](http://www.wago.com/793-5501/000-014)



**Obj. č.: 793-5501/000-017**  
Popisovací karta WMB; Jako karta; Flexibilní, 5–5,2 mm; Bez potisku; Možnost naklapnutí; Světle zelená

[www.wago.com/793-5501/000-017](http://www.wago.com/793-5501/000-017)



**Obj. č.: 793-5501/000-023**  
Popisovací karta WMB; Jako karta; Flexibilní, 5–5,2 mm; Bez potisku; Možnost naklapnutí; Zelená

[www.wago.com/793-5501/000-023](http://www.wago.com/793-5501/000-023)



**Obj. č.: 793-5501/000-024**  
Popisovací karta WMB; Jako karta; Flexibilní, 5–5,2 mm; Bez potisku; Možnost naklapnutí; Fialová

[www.wago.com/793-5501/000-024](http://www.wago.com/793-5501/000-024)

#### Jumper



**Obj. č.: 2009-412**  
Vodičový můstek; Izolováno; L = 60 mm; Průřez vedení 1,5 mm<sup>2</sup>; Vhodný k řadovým svorkám řad 2001, 2002, 2003 a 2022; Černá

[www.wago.com/2009-412](http://www.wago.com/2009-412)



**Obj. č.: 2009-414**  
Vodičový můstek; Izolováno; L = 110 mm; Průřez vedení 1,5 mm<sup>2</sup>; Vhodný k řadovým svorkám řad 2001, 2002, 2003 a 2022; Černá

[www.wago.com/2009-414](http://www.wago.com/2009-414)



**Obj. č.: 2009-416**  
Vodičový můstek; Izolováno; L = 250 mm; Průřez vedení 1,5 mm<sup>2</sup>; Vhodný k řadovým svorkám řad 2001, 2002, 2003 a 2022; Černá

[www.wago.com/2009-416](http://www.wago.com/2009-416)



Obj. č.: 210-103

Vícenásobný vodičový můstek; Izolováno; 50 přípojek; Černá

[www.wago.com/210-103](http://www.wago.com/210-103)

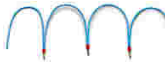

Obj. č.: 210-123

Vícenásobný vodičový můstek; Izolováno; 50 přípojek

[www.wago.com/210-123](http://www.wago.com/210-123)

## Ke stažení

### Documentation

#### Additional Information

Technical explanations

03-Apr-2019

pdf  
2,1 MB

Stáhnout

## CAD/CAE-Data

### CAD data

2D/3D Models 2002-1421/1000-413

URL

Stáhnout

### CAE data

EPLAN Data Portal 2002-1421/1000-413

Stáhnout

WSCAD Universe 2002-1421/1000-413

Stáhnout

## Handling Instructions

### Inserting a conductor

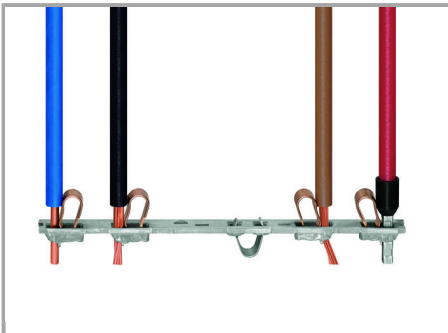

All conductor types at a glance

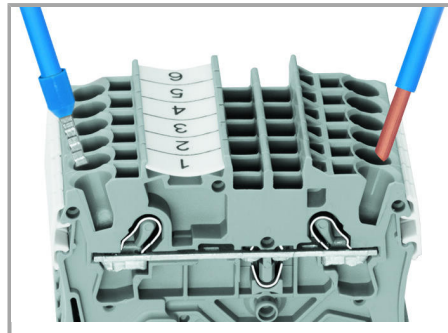

Terminating solid and ferruled conductors via push-in connection.

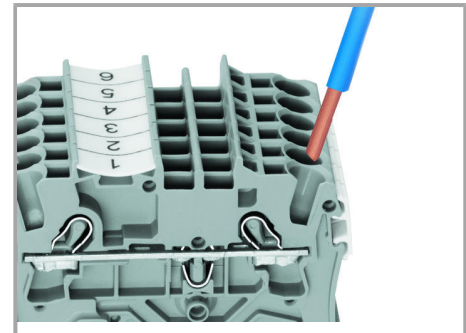

Inserting conductors via push-in termination.

**Solid conductors** with cross-sections from either one size above, or up to two sizes below, the rated cross-section can be simply pushed in – no tools needed.



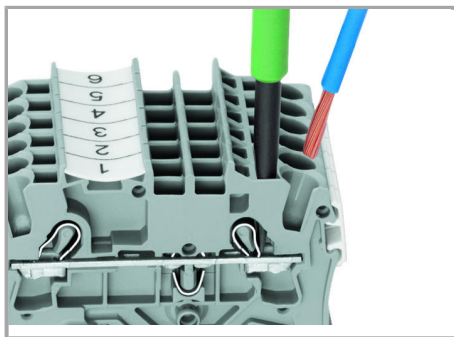

Inserting a conductor via operating tool.

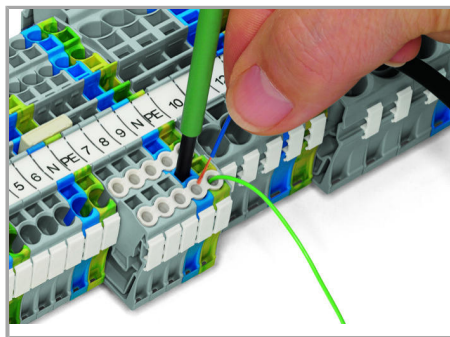

Conductor termination – Insulation stop.

Connecting fine-stranded conductors without ferrules, or small cross-sectional conductors that cannot be pushed in, is performed similarly to the original CAGE CLAMP® – just use an operating tool.

#### The smart feature:

To open the clamp, the operating tool is inserted vertically. The conductor entry is less than 15 degrees for easier wiring.

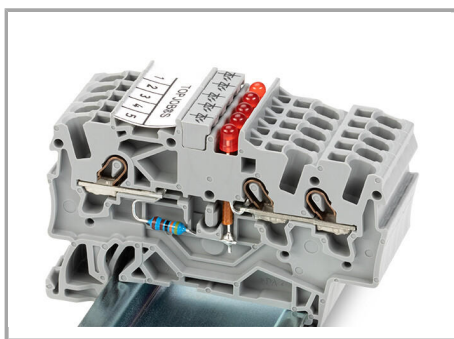

Designing monitoring units via LED terminal blocks (e.g., for control and operating circuits).

#### Marking

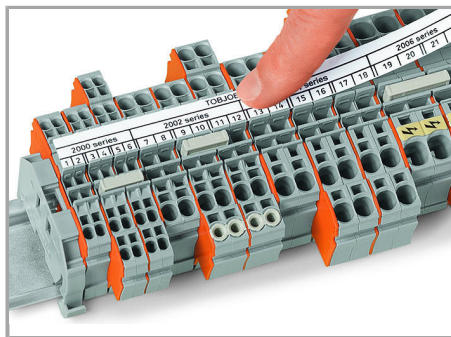
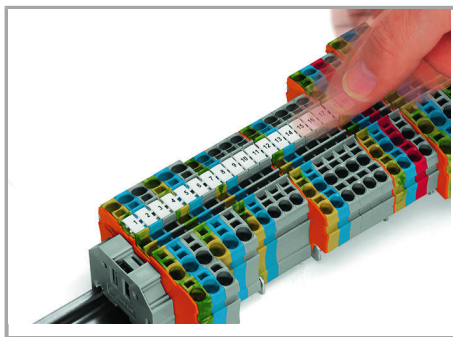

Snapping WMB Inline markers into marker slots.

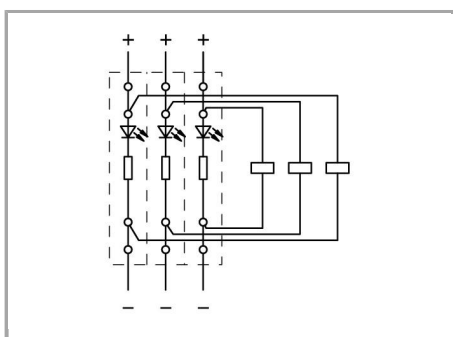

Circuit-related voltage indications can be created using the following terminal blocks:

2002-1421/1000-434 or 2002-1421/1000-413

## Produktová rodina

### TOPJOB® S

TOPJOB® S: In various industrial applications and modern building installations, WAGO's wide and versatile range of rail-mount terminal blocks provides more than just reliable electrical connections.

[Zobrazit všechny produkty z rodiny](#)

Změny vyhrazeny.

WAGO Elektro spol. sr. o.  
Rozvodova 1116/36  
143 00 Praha 12 - Modřany  
Tel.: +420 261 090 143  
Email: [info.cz@wago.com](mailto:info.cz@wago.com), [wago-cz@wago.com](mailto:wago-cz@wago.com)

Máte otázky ohledně našich produktů?  
Kdykoli nám zavolejte na číslo +420 261 090 143.