

Datenblatt | Artikelnummer: 2001-1408

4-Leiter-Schirmleiterklemme; 1,5 mm²; seitliche und mittige Beschriftung; für Tragschiene 35 x 15 und 35 x 7,5; Push-in CAGE CLAMP®; 1,50 mm²; weiß

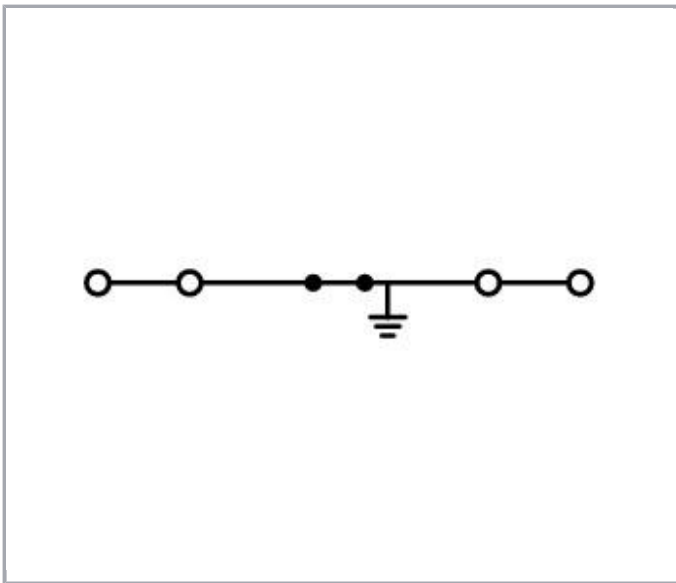

www.wago.com/2001-1408

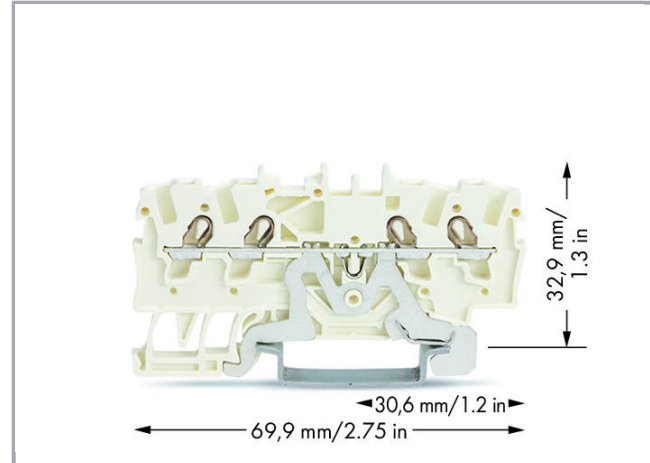
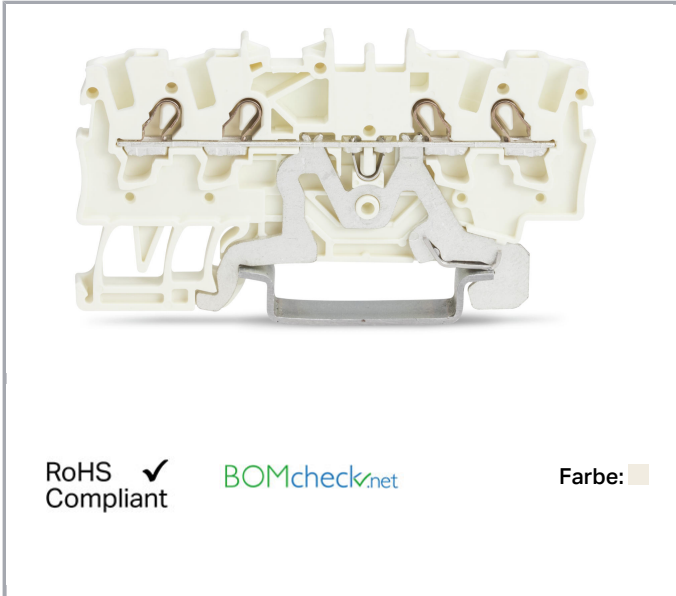

Daten

Anschlussdaten

Anschluss technik	Push-in CAGE CLAMP®
Betätigungsart	Push-in Betätigungswerkzeug
Anschließbare Leiterwerkstoffe	Kupfer
Nennquerschnitt	1,5 mm ²



Eindrhtiger Leiter	0,25 ... 2,5 mm ² / 22 ... 14 AWG
Eindrhtiger Leiter; direkt steckbar	0,75 ... 2,5 mm ² / 18 ... 14 AWG
Feindrhtiger Leiter	0,25 ... 2,5 mm ² / 22 ... 14 AWG
Feindrhtiger Leiter; mit Aderendhlse, direkt steckbar ab	0,75 mm ² / 18 AWG
Abisolierlnge	9 ... 11 mm / 0.35 ... 0.43 inch
Gesamte Anzahl der Klemmstellen	4
Gesamte Anzahl der Potentiale	1
Anzahl der Ebenen	1
Verdrahtungsart	Frontverdrahtung
Hinweis (Leiterquerschnitt)	Je nach Beschaffenheit des Leiters kann auch ein Leiter geringeren Querschnitts direkt steckbar sein.
Anzahl Brckeraufnahmen	2

Geometrische Daten

Breite	4,2 mm / 0.165 inch
Hhe ab Oberkante Tragschiene	32,9 mm / 1.295 inch
Tiefe	69,9 mm / 2.752 inch

Mechanische Daten

Bauform	horizontale Bauform
Montageart	Tragschiene 35
Beschriftungsebene	Mitten-/Seitliche Beschriftung

Werkstoffdaten



Farbe	wei
Isolierwerkstoff	Polyamid 66 (PA 66)
Brandlast	0.102 MJ
Gewicht	8.291 g

Kaufmnnische Daten

Produktgruppe	22 (TOPJOB S Reihenklemmen)
eCl@ss 10.0	27-14-11-41
eCl@ss 9.0	27-14-11-41
ETIM 7.0	EC000901
ETIM 6.0	EC000901
Verpackungsart	Karton
Ursprungsland	DE
GTIN	4045454719487
Zolltarifnummer	85369010000

Zulassungen / Zertifikate

Länderspezifische Zulassungen

Logo	Zulassung	Norm	Zertifikatsname
	CCA DEKRA Certification B.V.	EN 60947	2160584.07
	CCA DEKRA Certification B.V.	EN 60947	NTR NL-7084
	CSA DEKRA Certification B.V.	C22.2 No. 158	1645434

Schiff Zulassungen

Logo	Zulassung	Norm	Zertifikatsname
	DNV GL Det Norske Veritas, Germanischer Lloyd	-	TAE00001V2















UL-Zulassungen

Logo	Zulassung	Norm	Zertifikatsname
	UL UL International Germany GmbH	UL 1059	20190731- E45172

Passende Produkte

Beschriftungsmaterial

Art-Nr.: 2009-110 Beschriftungstreifen; auf Rolle; nicht dehnbar; unbedruckt; aufrastbar; weiß	www.wago.com/2009-110
Art-Nr.: 2009-114 WMB-Inline; für Smart Printer; auf Rolle; dehnbar 4 - 4,2 mm; unbedruckt; aufrastbar; weiß	www.wago.com/2009-114

	<p>Art-Nr.: 2009-114/000-002 WMB-Inline; für Smart Printer; auf Rolle; dehnbar 4 - 4,2 mm; unbedruckt; aufrastbar; gelb</p>	www.wago.com/2009-114/000-002
	<p>Art-Nr.: 2009-114/000-005 WMB-Inline; für Smart Printer; auf Rolle; dehnbar 4 - 4,2 mm; unbedruckt; aufrastbar; rot</p>	www.wago.com/2009-114/000-005
	<p>Art-Nr.: 2009-114/000-006 WMB-Inline; für Smart Printer; auf Rolle; dehnbar 4 - 4,2 mm; unbedruckt; aufrastbar; blau</p>	www.wago.com/2009-114/000-006
	<p>Art-Nr.: 2009-114/000-007 WMB-Inline; für Smart Printer; auf Rolle; dehnbar 4 - 4,2 mm; unbedruckt; aufrastbar; grau</p>	www.wago.com/2009-114/000-007
	<p>Art-Nr.: 2009-114/000-012 WMB-Inline; für Smart Printer; auf Rolle; dehnbar 4 - 4,2 mm; unbedruckt; aufrastbar; orange</p>	www.wago.com/2009-114/000-012
	<p>Art-Nr.: 2009-114/000-023 WMB-Inline; für Smart Printer; auf Rolle; dehnbar 4 - 4,2 mm; unbedruckt; aufrastbar; grün</p>	www.wago.com/2009-114/000-023
	<p>Art-Nr.: 2009-114/000-024 WMB-Inline; für Smart Printer; auf Rolle; dehnbar 4 - 4,2 mm; unbedruckt; aufrastbar; violett</p>	www.wago.com/2009-114/000-024
	<p>Art-Nr.: 793-4501 WMB-Beschriftungskarte; als Karte; dehnbar 4 - 4,2 mm; unbedruckt; aufrastbar; weiß</p>	www.wago.com/793-4501
	<p>Art-Nr.: 793-4501/000-002 WMB-Beschriftungskarte; als Karte; dehnbar 4 - 4,2 mm; unbedruckt; aufrastbar; gelb</p>	www.wago.com/793-4501/000-002
	<p>Art-Nr.: 793-4501/000-005 WMB-Beschriftungskarte; als Karte; dehnbar 4 - 4,2 mm; unbedruckt; aufrastbar; rot</p>	www.wago.com/793-4501/000-005
	<p>Art-Nr.: 793-4501/000-006 WMB-Beschriftungskarte; als Karte; dehnbar 4 - 4,2 mm; unbedruckt; aufrastbar; blau</p>	www.wago.com/793-4501/000-006
	<p>Art-Nr.: 793-4501/000-007 WMB-Beschriftungskarte; als Karte; dehnbar 4 - 4,2 mm; unbedruckt; aufrastbar; grau</p>	www.wago.com/793-4501/000-007
	<p>Art-Nr.: 793-4501/000-012 WMB-Beschriftungskarte; als Karte; dehnbar 4 - 4,2 mm; unbedruckt; aufrastbar; orange</p>	www.wago.com/793-4501/000-012
	<p>Art-Nr.: 793-4501/000-017 WMB-Beschriftungskarte; als Karte; dehnbar 4 - 4,2 mm; unbedruckt; aufrastbar; hellgrün</p>	www.wago.com/793-4501/000-017
	<p>Art-Nr.: 793-4501/000-023 WMB-Beschriftungskarte; als Karte; dehnbar 4 - 4,2 mm; unbedruckt; aufrastbar; grün</p>	www.wago.com/793-4501/000-023



Art-Nr.: 793-4501/000-024
WMB-Beschriftungskarte; als Karte; dehnbar 4 - 4,2 mm; unbedruckt; aufrastbar; violett

www.wago.com/793-4501/000-024



Art-Nr.: 793-501
WMB-Beschriftungskarte; als Karte; nicht dehnbar; unbedruckt; aufrastbar; weiß

www.wago.com/793-501



Art-Nr.: 793-501/000-002
WMB-Beschriftungskarte; als Karte; nicht dehnbar; unbedruckt; aufrastbar; weiß

www.wago.com/793-501/000-002



Art-Nr.: 793-501/000-005
WMB-Beschriftungskarte; als Karte; nicht dehnbar; unbedruckt; aufrastbar; rot

www.wago.com/793-501/000-005



Art-Nr.: 793-501/000-006
WMB-Beschriftungskarte; als Karte; nicht dehnbar; unbedruckt; aufrastbar; blau

www.wago.com/793-501/000-006



Art-Nr.: 793-501/000-007
WMB-Beschriftungskarte; als Karte; nicht dehnbar; unbedruckt; aufrastbar; grau

www.wago.com/793-501/000-007



Art-Nr.: 793-501/000-012
WMB-Beschriftungskarte; als Karte; nicht dehnbar; unbedruckt; aufrastbar; orange

www.wago.com/793-501/000-012



Art-Nr.: 793-501/000-017
WMB-Beschriftungskarte; als Karte; nicht dehnbar; unbedruckt; aufrastbar; hellgrün

www.wago.com/793-501/000-017



Art-Nr.: 793-501/000-023
WMB-Beschriftungskarte; als Karte; nicht dehnbar; unbedruckt; aufrastbar; grün

www.wago.com/793-501/000-023



Art-Nr.: 793-501/000-024
WMB-Beschriftungskarte; als Karte; nicht dehnbar; unbedruckt; aufrastbar; violett

www.wago.com/793-501/000-024

Brücker



Art-Nr.: 2001-402
Kammbrücker; isoliert; 2-fach; Nennstrom 18 A; lichtgrau

www.wago.com/2001-402



Art-Nr.: 2001-403
Kammbrücker; isoliert; 3-fach; Nennstrom 18 A; lichtgrau

www.wago.com/2001-403



Art-Nr.: 2001-404
Kammbrücker; isoliert; 4-fach; Nennstrom 18 A; lichtgrau

www.wago.com/2001-404



Art-Nr.: 2001-405
Kammbrücker; isoliert; 5-fach; Nennstrom 18 A; lichtgrau

www.wago.com/2001-405



Art-Nr.: 2001-405/011-000
Sternbrücker; isoliert; 3-fach (1-3-5); IN = IN Klemme; lichtgrau

www.wago.com/2001-405/011-000



Art-Nr.: 2001-406
Kammbrücker; isoliert; 6-fach; Nennstrom 18 A; lichtgrau

www.wago.com/2001-406



Art-Nr.: 2001-406/020-000
Dreieckbrücker; isoliert; 1-2 3-4 5-6; IN = IN Klemme; lichtgrau

www.wago.com/2001-406/020-000



Art-Nr.: 2001-407
Kammbrücker; isoliert; 7-fach; Nennstrom 18 A; lichtgrau

www.wago.com/2001-407



Art-Nr.: 2001-408
Kammbrücker; isoliert; 8-fach; Nennstrom 18 A; lichtgrau

www.wago.com/2001-408



Art-Nr.: 2001-409
Kammbrücker; isoliert; 9-fach; Nennstrom 18 A; lichtgrau

www.wago.com/2001-409



Art-Nr.: 2001-410
Kammbrücker; isoliert; 10-fach; Nennstrom 18 A; lichtgrau

www.wago.com/2001-410



Art-Nr.: 2001-433
Kammbrücker; isoliert; von 1 auf 3; Nennstrom 18 A; lichtgrau

www.wago.com/2001-433



Art-Nr.: 2001-434
Kammbrücker; isoliert; von 1 auf 4; Nennstrom 18 A; lichtgrau

www.wago.com/2001-434



Art-Nr.: 2001-435
Kammbrücker; isoliert; von 1 auf 5; Nennstrom 18 A; lichtgrau

www.wago.com/2001-435



Art-Nr.: 2001-436
Kammbrücker; isoliert; von 1 auf 6; Nennstrom 18 A; lichtgrau

www.wago.com/2001-436



Art-Nr.: 2001-437
Kammbrücker; isoliert; von 1 auf 7; Nennstrom 18 A; lichtgrau

www.wago.com/2001-437



Art-Nr.: 2001-438
Kammbrücker; isoliert; von 1 auf 8; Nennstrom 18 A; lichtgrau

www.wago.com/2001-438



Art-Nr.: 2001-439
Kammbrücker; isoliert; von 1 auf 9; Nennstrom 18 A; lichtgrau

www.wago.com/2001-439



Art-Nr.: 2001-440
Kammbrücker; isoliert; von 1 auf 10; Nennstrom 18 A; lichtgrau

www.wago.com/2001-440



Art-Nr.: 2009-412
Steckbarer Leitungsbrücker; isoliert; L = 60 mm; Leitungsquerschnitt 1,5 mm²; passend zu Reihenklemmen der Serien 2001, 2002, 2003 und 2022; schwarz

www.wago.com/2009-412



Art-Nr.: 2009-414
Steckbarer Leitungsbrücker; isoliert; L = 110 mm; Leitungsquerschnitt 1,5 mm²; passend zu Reihenklemmen der Serien 2001, 2002, 2003 und 2022; schwarz

www.wago.com/2009-414



Art-Nr.: 2009-416
Steckbarer Leitungsbrücker; isoliert; L = 250 mm; Leitungsquerschnitt 1,5 mm²; passend zu Reihenklemmen der Serien 2001, 2002, 2003 und 2022; schwarz

www.wago.com/2009-416



Art-Nr.: 210-103
Drahtkettenbrücke; isoliert; 50 Anschlüsse; schwarz

www.wago.com/210-103



Art-Nr.: 210-123
Drahtkettenbrücke; isoliert; 50 Anschlüsse

















www.wago.com/210-123

Prüfen und Messen



Art-Nr.: 2001-511
Modularer TOPJOB®S-Steckverbinder; anreihbar; für Brückerschlitze; 1-polig; 1,50 mm²; grau

www.wago.com/2001-511

	Art-Nr.: 2001-549 Blindmodul; anreihbar; zum Überspringen von z. B. gebrückten Klemmen; grau	www.wago.com/2001-549
	Art-Nr.: 2001-552 Modularer TOPJOB®S-Steckverbinder; anreihbar; für Brückerschlitze; 2-polig; 1,50 mm ² ; grau	www.wago.com/2001-552
	Art-Nr.: 2001-553 Modularer TOPJOB®S-Steckverbinder; anreihbar; für Brückerschlitze; 3-polig; 1,50 mm ² ; grau	www.wago.com/2001-553
	Art-Nr.: 2001-554 Modularer TOPJOB®S-Steckverbinder; anreihbar; für Brückerschlitze; 4-polig; 1,50 mm ² ; grau	www.wago.com/2001-554
	Art-Nr.: 2001-555 Modularer TOPJOB®S-Steckverbinder; anreihbar; für Brückerschlitze; 5-polig; 1,50 mm ² ; grau	www.wago.com/2001-555
	Art-Nr.: 2001-556 Modularer TOPJOB®S-Steckverbinder; anreihbar; für Brückerschlitze; 6-polig; 1,50 mm ² ; grau	www.wago.com/2001-556
	Art-Nr.: 2001-557 Modularer TOPJOB®S-Steckverbinder; anreihbar; für Brückerschlitze; 7-polig; 1,50 mm ² ; grau	www.wago.com/2001-557
	Art-Nr.: 2001-558 Modularer TOPJOB®S-Steckverbinder; anreihbar; für Brückerschlitze; 8-polig; 1,50 mm ² ; grau	www.wago.com/2001-558
	Art-Nr.: 2001-559 Modularer TOPJOB®S-Steckverbinder; anreihbar; für Brückerschlitze; 9-polig; 1,50 mm ² ; grau	www.wago.com/2001-559
	Art-Nr.: 2001-560 Modularer TOPJOB®S-Steckverbinder; anreihbar; für Brückerschlitze; 10-polig; 1,50 mm ² ; grau	www.wago.com/2001-560
	Art-Nr.: 2009-174 Prüfadapter; für Prüfstecker Ø 4 mm; zur Prüfung von TOPJOB®S-Reihenklemmen; grau	www.wago.com/2009-174
	Art-Nr.: 2009-182 Prüfabgriff; für max. 2,5 mm ² ; für den werkzeuglosen Anschluss individueller Prüfleitungen von 0,08 mm - 2,5 mm; grau	www.wago.com/2009-182
Aderendhülse		
	Art-Nr.: 216-241 Aderendhülse; Hülse für 0,5 mm ² / AWG 20; mit Kunststoffkragen; galvanisch verzinkt; Elektrolytkupfer; gasdicht aufgecrimpt; gemäß DIN 46228, Teil 4/09.90; weiß	www.wago.com/216-241
	Art-Nr.: 216-242 Aderendhülse; Hülse für 0,75 mm ² / AWG 18; mit Kunststoffkragen; galvanisch verzinkt; Elektrolytkupfer; gasdicht aufgecrimpt; gemäß DIN 46228, Teil 4/09.90; grau	www.wago.com/216-242
	Art-Nr.: 216-243 Aderendhülse; Hülse für 1 mm ² / AWG 18; mit Kunststoffkragen; galvanisch verzinkt; Elektrolytkupfer; gasdicht aufgecrimpt; gemäß DIN 46228, Teil 4/09.90; rot	www.wago.com/216-243
	Art-Nr.: 216-244 Aderendhülse; Hülse für 1,5 mm ² / AWG 16; mit Kunststoffkragen; galvanisch verzinkt; Elektrolytkupfer; gasdicht aufgecrimpt; gemäß DIN 46228, Teil 4/09.90; schwarz	www.wago.com/216-244
Isolierungs-Stopp		
	Art-Nr.: 2001-171 Isolierungsstopp; 0,25 - 0,5 mm ² ; 5 Stück / Strang; lichtgrau	www.wago.com/2001-171
Tragschiene		
	Art-Nr.: 210-112 Stahltragschiene; 35 x 7,5 mm; 1 mm dick; 2 m lang; gelocht; entsprechend EN 60715; Lochbreite 25 mm; Lochabstand 36 mm	www.wago.com/210-112

	Art-Nr.: 210-113 Stahltragschiene; 35 x 7,5 mm; 1 mm dick; 2 m lang; ungelocht; entsprechend EN 60715	www.wago.com/210-113
	Art-Nr.: 210-114 Stahltragschiene; 35 x 15 mm; 1,5 mm dick; 2 m lang; ungelocht; ähnlich EN 60715	www.wago.com/210-114
	Art-Nr.: 210-115 Stahltragschiene; 35 x 7,5 mm; 1 mm dick; 2 m lang; gelocht; entsprechend EN 60715; Lochbreite 18 mm; Lochabstand 25 mm	www.wago.com/210-115
	Art-Nr.: 210-118 Stahltragschiene; 35 x 15 mm; 2,3 mm dick; 2 m lang; ungelocht; entsprechend EN 60715	www.wago.com/210-118
	Art-Nr.: 210-196 Aluminiumtragschiene; 35 x 8,2 mm; 1,6 mm dick; 2 m lang; ungelocht; ähnlich EN 60715; silberfarben	www.wago.com/210-196
	Art-Nr.: 210-197 Stahltragschiene; 35 x 15 mm; 1,5 mm dick; 2 m lang; gelocht; ähnlich EN 60715	www.wago.com/210-197
	Art-Nr.: 210-198 Kupfertragschiene; 35 x 15 mm; 2,3 mm dick; 2 m lang; ungelocht; entsprechend EN 60715; kupferfarben	www.wago.com/210-198



Warnabdeckung

	Art-Nr.: 2001-115 Warnabdeckung; mit schwarzem Blitzpfeil; für 5 Klemmen; gelb	www.wago.com/2001-115
--	--	--

Abschlussplatte

	Art-Nr.: 2002-1491 Abschluss- und Zwischenplatte; 0,8 mm dick; grau	www.wago.com/2002-1491
	Art-Nr.: 2002-1492 Abschluss- und Zwischenplatte; 0,8 mm dick; orange	www.wago.com/2002-1492
	Art-Nr.: 2002-1493 Trennwand; 2 mm dick; überstehend; grau	www.wago.com/2002-1493
	Art-Nr.: 2002-1494 Trennwand; 2 mm dick; überstehend; orange	www.wago.com/2002-1494

Werkzeug

	Art-Nr.: 210-647 Betätigungswerkzeug; Klinge 2,5 x 0,4 mm; mit teilisoliertem Schaft	www.wago.com/210-647
	Art-Nr.: 210-648 Betätigungswerkzeug; Klinge 2,5 x 0,4 mm; mit teilisoliertem Schaft; abgewinkelt; kurz	www.wago.com/210-648
	Art-Nr.: 210-719 Betätigungswerkzeug; Klinge 2,5 x 0,4 mm; mit teilisoliertem Schaft	www.wago.com/210-719

Downloads

Dokumentation

Ausschreibungstext

2001-1408	docx	Download 14,7 kB
-----------	------	---------------------



Weitere Informationen

Technische Erläuterungen	03-Apr-2019	pdf 2,1 MB	Download
--------------------------	-------------	---------------	----------

CAD/CAE-Daten

CAD Daten

2D/3D Modelle 2001-1408	URL	Download
-------------------------	-----	----------

EPLAN

EPLAN Data Portal 2001-1408	Download
-----------------------------	----------

WSCAD

WSCAD Universe 2001-1408	Download
--------------------------	----------

Handhabungshinweise

Produktfamilie

TOPJOB® S

TOPJOB® S: Das breite und flexible Produktprogramm an Reihenklemmen bietet in diversen Industrieanwendungen und in der modernen Gebäudeinstallation mehr als nur eine sichere elektrische Verbindung.

[Alle Produkte der Familie anzeigen](#)

Änderungen vorbehalten.