

# Datenblatt | Artikelnummer: 2001-1208

2-Leiter-Schirmleiterklemme; 1,5 mm<sup>2</sup>; seitliche und mittige Beschriftung; für Tragschiene 35 x 15 und 35 x 7,5; Push-in CAGE CLAMP®; 1,50 mm<sup>2</sup>; weiß

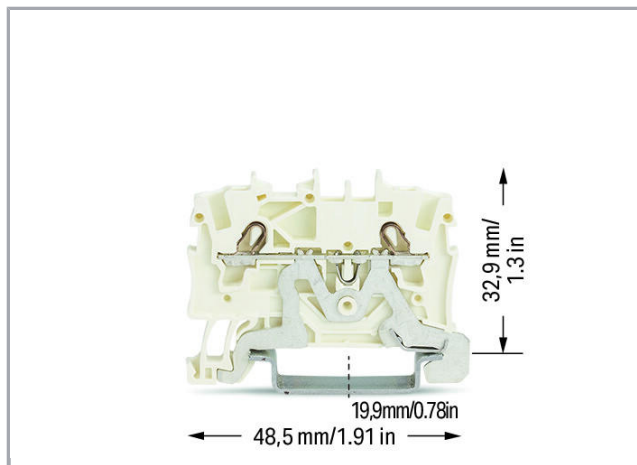

[www.wago.com/2001-1208](http://www.wago.com/2001-1208)

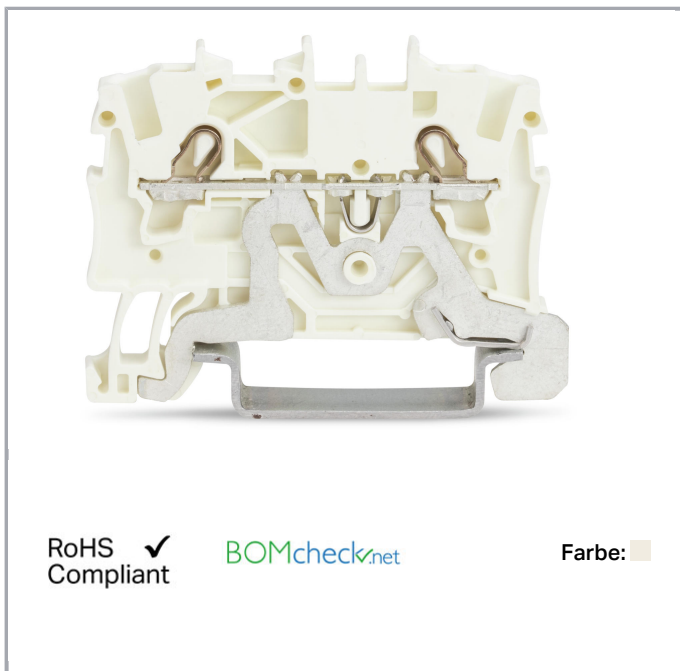

RoHS  Compliant

[BOMcheck.net](https://www.bomcheck.net)

Farbe:

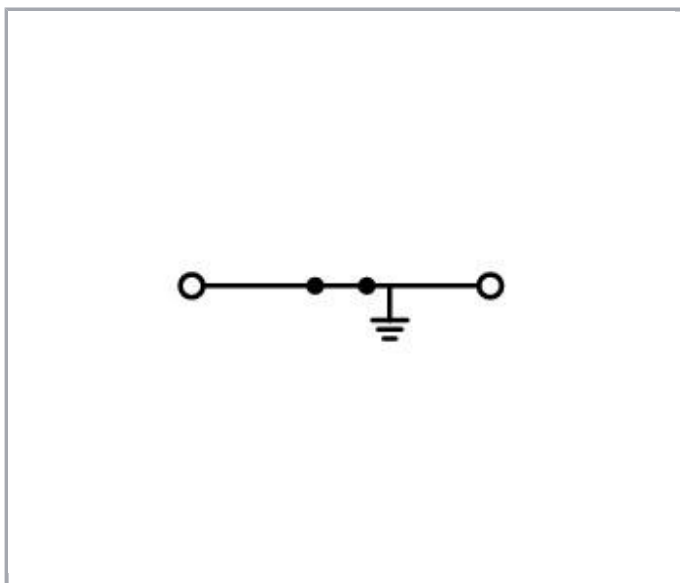

## Daten

### Anschlussdaten

Anschlusstechnik

Push-in CAGE CLAMP®

Betätigungsart

Push-in  
Betätigungswerkzeug



Anschließbare Leiterwerkstoffe	Kupfer
Nennquerschnitt	1,5 mm <sup>2</sup>
Eindrähtiger Leiter	0,25 ... 2,5 mm <sup>2</sup> / 22 ... 14 AWG
Eindrähtiger Leiter; direkt steckbar	0,75 ... 2,5 mm <sup>2</sup> / 18 ... 14 AWG
Feindrähtiger Leiter	0,25 ... 2,5 mm <sup>2</sup> / 22 ... 14 AWG
Feindrähtiger Leiter; mit Aderendhülse, direkt steckbar ab	0,75 mm <sup>2</sup> / 18 AWG
Abisolierlänge	9 ... 11 mm / 0.35 ... 0.43 inch
Gesamte Anzahl der Klemmstellen	2
Anzahl der Ebenen	1
Verdrahtungsart	Frontverdrahtung
Hinweis (Leiterquerschnitt)	Je nach Beschaffenheit des Leiters kann auch ein Leiter geringeren Querschnitts direkt steckbar sein.
Anzahl Brückeraufnahmen	2

### Geometrische Daten

Breite	4,2 mm / 0.165 inch
Höhe ab Oberkante Tragschiene	32,9 mm / 1.295 inch
Tiefe	50,8 mm / 2 inch

### Mechanische Daten

Bauform	horizontale Bauform
Montageart	Tragschiene 35
Beschriftungsebene	Mitten-/Seitliche Beschriftung

### Werkstoffdaten



Farbe	weiß
Isolierwerkstoff	Polyamid 66 (PA 66)
Brandlast	0.072 MJ
Gewicht	6.517 g

### Kaufmännische Daten



eCl@ss 10.0	27-14-11-41
eCl@ss 9.0	27-14-11-41
ETIM 7.0	EC000901
ETIM 6.0	EC000901
Verpackungsart	Karton
Ursprungsland	DE
GTIN	4055143448208
Zolltarifnummer	85369010000

## Zulassungen / Zertifikate

### Länderspezifische Zulassungen

Logo	Zulassung	Norm	Zertifikatsname
	CCA DEKRA Certification B.V.	EN 60947	2160584.07
	CCA DEKRA Certification B.V.	EN 60947	NTR NL-7084
	CSA DEKRA Certification B.V.	C22.2 No. 158	1645434

### Schiff Zulassungen

Logo	Zulassung	Norm	Zertifikatsname
	ABS American Bureau of Shipping	EN 60947	14- HG1293677- PDA
	DNV GL Det Norske Veritas, Germanischer Lloyd	-	TAE00001V2
	LR Lloyds Register	EN 60947	91/20112 (E9)

### UL-Zulassungen

Logo	Zulassung	Norm	Zertifikatsname
	UL UL International Germany GmbH	UL 1059	20190731- E45172

## Passende Produkte

### Abschlussplatte

	<b>Art-Nr.: 2002-1291</b> Abschluss- und Zwischenplatte; 0,8 mm dick; grau	<a href="http://www.wago.com/2002-1291">www.wago.com/2002-1291</a>
	<b>Art-Nr.: 2002-1292</b> Abschluss- und Zwischenplatte; 0,8 mm dick; orange	<a href="http://www.wago.com/2002-1292">www.wago.com/2002-1292</a>
	<b>Art-Nr.: 2002-1293</b> Trennwand; 2 mm dick; überstehend; grau	<a href="http://www.wago.com/2002-1293">www.wago.com/2002-1293</a>
	<b>Art-Nr.: 2002-1294</b> Trennwand; 2 mm dick; überstehend; orange	<a href="http://www.wago.com/2002-1294">www.wago.com/2002-1294</a>

### Warnabdeckung

	<b>Art-Nr.: 2001-115</b> Warnabdeckung; mit schwarzem Blitzpfeil; für 5 Klemmen; gelb	<a href="http://www.wago.com/2001-115">www.wago.com/2001-115</a>
--	--	--

### Tragschiene

	<b>Art-Nr.: 210-112</b> Stahltragschiene; 35 x 7,5 mm; 1 mm dick; 2 m lang; gelocht; entsprechend EN 60715; Lochbreite 25 mm; Lochabstand 36 mm	<a href="http://www.wago.com/210-112">www.wago.com/210-112</a>
	<b>Art-Nr.: 210-113</b> Stahltragschiene; 35 x 7,5 mm; 1 mm dick; 2 m lang; ungelocht; entsprechend EN 60715	<a href="http://www.wago.com/210-113">www.wago.com/210-113</a>
	<b>Art-Nr.: 210-114</b> Stahltragschiene; 35 x 15 mm; 1,5 mm dick; 2 m lang; ungelocht; ähnlich EN 60715	<a href="http://www.wago.com/210-114">www.wago.com/210-114</a>
	<b>Art-Nr.: 210-115</b> Stahltragschiene; 35 x 7,5 mm; 1 mm dick; 2 m lang; gelocht; entsprechend EN 60715; Lochbreite 18 mm; Lochabstand 25 mm	<a href="http://www.wago.com/210-115">www.wago.com/210-115</a>
	<b>Art-Nr.: 210-118</b> Stahltragschiene; 35 x 15 mm; 2,3 mm dick; 2 m lang; ungelocht; entsprechend EN 60715	<a href="http://www.wago.com/210-118">www.wago.com/210-118</a>
	<b>Art-Nr.: 210-196</b> Aluminiumtragschiene; 35 x 8,2 mm; 1,6 mm dick; 2 m lang; ungelocht; ähnlich EN 60715; silberfarben	<a href="http://www.wago.com/210-196">www.wago.com/210-196</a>
	<b>Art-Nr.: 210-197</b> Stahltragschiene; 35 x 15 mm; 1,5 mm dick; 2 m lang; gelocht; ähnlich EN 60715	<a href="http://www.wago.com/210-197">www.wago.com/210-197</a>
	<b>Art-Nr.: 210-198</b> Kupfertragschiene; 35 x 15 mm; 2,3 mm dick; 2 m lang; ungelocht; entsprechend EN 60715; kupferfarben	<a href="http://www.wago.com/210-198">www.wago.com/210-198</a>

### Brücker

	<b>Art-Nr.: 2001-402</b> Kammbrücker; isoliert; 2-fach; Nennstrom 18 A; lichtgrau	<a href="http://www.wago.com/2001-402">www.wago.com/2001-402</a>
	<b>Art-Nr.: 2001-403</b> Kammbrücker; isoliert; 3-fach; Nennstrom 18 A; lichtgrau	<a href="http://www.wago.com/2001-403">www.wago.com/2001-403</a>
	<b>Art-Nr.: 2001-404</b> Kammbrücker; isoliert; 4-fach; Nennstrom 18 A; lichtgrau	<a href="http://www.wago.com/2001-404">www.wago.com/2001-404</a>
	<b>Art-Nr.: 2001-405</b> Kammbrücker; isoliert; 5-fach; Nennstrom 18 A; lichtgrau	<a href="http://www.wago.com/2001-405">www.wago.com/2001-405</a>



**Art-Nr.: 2001-405/011-000**  
Sternbrücker; isoliert; 3-fach (1-3-5); IN = IN Klemme; lichtgrau

[www.wago.com/2001-405/011-000](http://www.wago.com/2001-405/011-000)



**Art-Nr.: 2001-406**  
Kammbrücker; isoliert; 6-fach; Nennstrom 18 A; lichtgrau

[www.wago.com/2001-406](http://www.wago.com/2001-406)



**Art-Nr.: 2001-406/020-000**  
Dreieckbrücker; isoliert; 1-2 3-4 5-6; IN = IN Klemme; lichtgrau

[www.wago.com/2001-406/020-000](http://www.wago.com/2001-406/020-000)



**Art-Nr.: 2001-407**  
Kammbrücker; isoliert; 7-fach; Nennstrom 18 A; lichtgrau

[www.wago.com/2001-407](http://www.wago.com/2001-407)



**Art-Nr.: 2001-408**  
Kammbrücker; isoliert; 8-fach; Nennstrom 18 A; lichtgrau

[www.wago.com/2001-408](http://www.wago.com/2001-408)



**Art-Nr.: 2001-409**  
Kammbrücker; isoliert; 9-fach; Nennstrom 18 A; lichtgrau

[www.wago.com/2001-409](http://www.wago.com/2001-409)



**Art-Nr.: 2001-410**  
Kammbrücker; isoliert; 10-fach; Nennstrom 18 A; lichtgrau

[www.wago.com/2001-410](http://www.wago.com/2001-410)



**Art-Nr.: 2001-433**  
Kammbrücker; isoliert; von 1 auf 3; Nennstrom 18 A; lichtgrau

[www.wago.com/2001-433](http://www.wago.com/2001-433)



**Art-Nr.: 2001-434**  
Kammbrücker; isoliert; von 1 auf 4; Nennstrom 18 A; lichtgrau

[www.wago.com/2001-434](http://www.wago.com/2001-434)



**Art-Nr.: 2001-435**  
Kammbrücker; isoliert; von 1 auf 5; Nennstrom 18 A; lichtgrau

[www.wago.com/2001-435](http://www.wago.com/2001-435)



**Art-Nr.: 2001-436**  
Kammbrücker; isoliert; von 1 auf 6; Nennstrom 18 A; lichtgrau

[www.wago.com/2001-436](http://www.wago.com/2001-436)



**Art-Nr.: 2001-437**  
Kammbrücker; isoliert; von 1 auf 7; Nennstrom 18 A; lichtgrau

[www.wago.com/2001-437](http://www.wago.com/2001-437)



**Art-Nr.: 2001-438**  
Kammbrücker; isoliert; von 1 auf 8; Nennstrom 18 A; lichtgrau

[www.wago.com/2001-438](http://www.wago.com/2001-438)



**Art-Nr.: 2001-439**  
Kammbrücker; isoliert; von 1 auf 9; Nennstrom 18 A; lichtgrau

[www.wago.com/2001-439](http://www.wago.com/2001-439)



**Art-Nr.: 2001-440**  
Kammbrücker; isoliert; von 1 auf 10; Nennstrom 18 A; lichtgrau

[www.wago.com/2001-440](http://www.wago.com/2001-440)



**Art-Nr.: 2009-412**  
Steckbarer Leitungsbrücker; isoliert; L = 60 mm; Leitungsquerschnitt 1,5 mm<sup>2</sup>; passend zu Reihenklemmen der Serien 2001, 2002, 2003 und 2022; schwarz

[www.wago.com/2009-412](http://www.wago.com/2009-412)



**Art-Nr.: 2009-414**  
Steckbarer Leitungsbrücker; isoliert; L = 110 mm; Leitungsquerschnitt 1,5 mm<sup>2</sup>; passend zu Reihenklemmen der Serien 2001, 2002, 2003 und 2022; schwarz

[www.wago.com/2009-414](http://www.wago.com/2009-414)



**Art-Nr.: 2009-416**  
Steckbarer Leitungsbrücker; isoliert; L = 250 mm; Leitungsquerschnitt 1,5 mm<sup>2</sup>; passend zu Reihenklemmen der Serien 2001, 2002, 2003 und 2022; schwarz

[www.wago.com/2009-416](http://www.wago.com/2009-416)

**Art-Nr.: 210-103**  
Drahtkettenbrücke; isoliert; 50 Anschlüsse; schwarz

[www.wago.com/210-103](http://www.wago.com/210-103)



**Art-Nr.: 210-123**  
 Drahtkettenbrücke; isoliert; 50 Anschlüsse

[www.wago.com/210-123](http://www.wago.com/210-123)

**Werkzeug**



**Art-Nr.: 210-647**  
 Betätigungswerkzeug; Klinge 2,5 x 0,4 mm; mit teilisoliertem Schaft

[www.wago.com/210-647](http://www.wago.com/210-647)



**Art-Nr.: 210-648**  
 Betätigungswerkzeug; Klinge 2,5 x 0,4 mm; mit teilisoliertem Schaft; abgewinkelt; kurz

[www.wago.com/210-648](http://www.wago.com/210-648)



**Art-Nr.: 210-719**  
 Betätigungswerkzeug; Klinge 2,5 x 0,4 mm; mit teilisoliertem Schaft

[www.wago.com/210-719](http://www.wago.com/210-719)

**Isolierungs-Stopp**



**Art-Nr.: 2001-171**  
 Isolierungsstopp; 0,25 - 0,5 mm<sup>2</sup>; 5 Stück / Strang; lichtgrau

[www.wago.com/2001-171](http://www.wago.com/2001-171)

**Aderendhülse**



**Art-Nr.: 216-241**  
 Aderendhülse; Hülse für 0,5 mm<sup>2</sup> / AWG 20; mit Kunststoffkragen; galvanisch verzinkt; Elektrolytkupfer; gasdicht aufgecrimpt; gemäß DIN 46228, Teil 4/09.90; weiß

[www.wago.com/216-241](http://www.wago.com/216-241)

**Art-Nr.: 216-242**  
 Aderendhülse; Hülse für 0,75 mm<sup>2</sup> / AWG 18; mit Kunststoffkragen; galvanisch verzinkt; Elektrolytkupfer; gasdicht aufgecrimpt; gemäß DIN 46228, Teil 4/09.90; grau

[www.wago.com/216-242](http://www.wago.com/216-242)

**Art-Nr.: 216-243**  
 Aderendhülse; Hülse für 1 mm<sup>2</sup> / AWG 18; mit Kunststoffkragen; galvanisch verzinkt; Elektrolytkupfer; gasdicht aufgecrimpt; gemäß DIN 46228, Teil 4/09.90; rot

[www.wago.com/216-243](http://www.wago.com/216-243)



**Art-Nr.: 216-244**  
 Aderendhülse; Hülse für 1,5 mm<sup>2</sup> / AWG 16; mit Kunststoffkragen; galvanisch verzinkt; Elektrolytkupfer; gasdicht aufgecrimpt; gemäß DIN 46228, Teil 4/09.90; schwarz

[www.wago.com/216-244](http://www.wago.com/216-244)

**Beschriftungsmaterial**

**Art-Nr.: 2009-110**  
 Beschriftungsstreifen; auf Rolle; nicht dehnbar; unbedruckt; aufrastbar; weiß

[www.wago.com/2009-110](http://www.wago.com/2009-110)



**Art-Nr.: 2009-114**  
 WMB-Inline; für Smart Printer; auf Rolle; dehnbar 4 - 4,2 mm; unbedruckt; aufrastbar; weiß

[www.wago.com/2009-114](http://www.wago.com/2009-114)



**Art-Nr.: 2009-114/000-002**  
 WMB-Inline; für Smart Printer; auf Rolle; dehnbar 4 - 4,2 mm; unbedruckt; aufrastbar; gelb

[www.wago.com/2009-114/000-002](http://www.wago.com/2009-114/000-002)



**Art-Nr.: 2009-114/000-005**  
 WMB-Inline; für Smart Printer; auf Rolle; dehnbar 4 - 4,2 mm; unbedruckt; aufrastbar; rot

[www.wago.com/2009-114/000-005](http://www.wago.com/2009-114/000-005)



**Art-Nr.: 2009-114/000-006**  
 WMB-Inline; für Smart Printer; auf Rolle; dehnbar 4 - 4,2 mm; unbedruckt; aufrastbar; blau

[www.wago.com/2009-114/000-006](http://www.wago.com/2009-114/000-006)

















**Art-Nr.: 2009-114/000-007**  
 WMB-Inline; für Smart Printer; auf Rolle; dehnbar 4 - 4,2 mm; unbedruckt; aufrastbar; grau

[www.wago.com/2009-114/000-007](http://www.wago.com/2009-114/000-007)



**Art-Nr.: 2009-114/000-012**  
 WMB-Inline; für Smart Printer; auf Rolle; dehnbar 4 - 4,2 mm; unbedruckt; aufrastbar; orange

[www.wago.com/2009-114/000-012](http://www.wago.com/2009-114/000-012)

	<p><b>Art-Nr.: 2009-114/000-023</b>                      WMB-Inline; für Smart Printer; auf Rolle; dehnbar 4 - 4,2 mm; unbedruckt; aufrastbar; grün</p>	<a href="http://www.wago.com/2009-114/000-023">www.wago.com/2009-114/000-023</a>
	<p><b>Art-Nr.: 2009-114/000-024</b>                      WMB-Inline; für Smart Printer; auf Rolle; dehnbar 4 - 4,2 mm; unbedruckt; aufrastbar; violett</p>	<a href="http://www.wago.com/2009-114/000-024">www.wago.com/2009-114/000-024</a>
	<p><b>Art-Nr.: 793-4501</b>                      WMB-Beschriftungskarte; als Karte; dehnbar 4 - 4,2 mm; unbedruckt; aufrastbar; weiß</p>	<a href="http://www.wago.com/793-4501">www.wago.com/793-4501</a>
	<p><b>Art-Nr.: 793-4501/000-002</b>                      WMB-Beschriftungskarte; als Karte; dehnbar 4 - 4,2 mm; unbedruckt; aufrastbar; gelb</p>	<a href="http://www.wago.com/793-4501/000-002">www.wago.com/793-4501/000-002</a>
	<p><b>Art-Nr.: 793-4501/000-005</b>                      WMB-Beschriftungskarte; als Karte; dehnbar 4 - 4,2 mm; unbedruckt; aufrastbar; rot</p>	<a href="http://www.wago.com/793-4501/000-005">www.wago.com/793-4501/000-005</a>
	<p><b>Art-Nr.: 793-4501/000-006</b>                      WMB-Beschriftungskarte; als Karte; dehnbar 4 - 4,2 mm; unbedruckt; aufrastbar; blau</p>	<a href="http://www.wago.com/793-4501/000-006">www.wago.com/793-4501/000-006</a>
	<p><b>Art-Nr.: 793-4501/000-007</b>                      WMB-Beschriftungskarte; als Karte; dehnbar 4 - 4,2 mm; unbedruckt; aufrastbar; grau</p>	<a href="http://www.wago.com/793-4501/000-007">www.wago.com/793-4501/000-007</a>
	<p><b>Art-Nr.: 793-4501/000-012</b>                      WMB-Beschriftungskarte; als Karte; dehnbar 4 - 4,2 mm; unbedruckt; aufrastbar; orange</p>	<a href="http://www.wago.com/793-4501/000-012">www.wago.com/793-4501/000-012</a>
	<p><b>Art-Nr.: 793-4501/000-017</b>                      WMB-Beschriftungskarte; als Karte; dehnbar 4 - 4,2 mm; unbedruckt; aufrastbar; hellgrün</p>	<a href="http://www.wago.com/793-4501/000-017">www.wago.com/793-4501/000-017</a>
	<p><b>Art-Nr.: 793-4501/000-023</b>                      WMB-Beschriftungskarte; als Karte; dehnbar 4 - 4,2 mm; unbedruckt; aufrastbar; grün</p>	<a href="http://www.wago.com/793-4501/000-023">www.wago.com/793-4501/000-023</a>
	<p><b>Art-Nr.: 793-4501/000-024</b>                      WMB-Beschriftungskarte; als Karte; dehnbar 4 - 4,2 mm; unbedruckt; aufrastbar; violett</p>	<a href="http://www.wago.com/793-4501/000-024">www.wago.com/793-4501/000-024</a>
	<p><b>Art-Nr.: 793-501</b>                      WMB-Beschriftungskarte; als Karte; nicht dehnbar; unbedruckt; aufrastbar; weiß</p>	<a href="http://www.wago.com/793-501">www.wago.com/793-501</a>
	<p><b>Art-Nr.: 793-501/000-002</b>                      WMB-Beschriftungskarte; als Karte; nicht dehnbar; unbedruckt; aufrastbar; weiß</p>	<a href="http://www.wago.com/793-501/000-002">www.wago.com/793-501/000-002</a>
	<p><b>Art-Nr.: 793-501/000-005</b>                      WMB-Beschriftungskarte; als Karte; nicht dehnbar; unbedruckt; aufrastbar; rot</p>	<a href="http://www.wago.com/793-501/000-005">www.wago.com/793-501/000-005</a>
	<p><b>Art-Nr.: 793-501/000-006</b>                      WMB-Beschriftungskarte; als Karte; nicht dehnbar; unbedruckt; aufrastbar; blau</p>	<a href="http://www.wago.com/793-501/000-006">www.wago.com/793-501/000-006</a>



**Art-Nr.: 793-501/000-007**  
WMB-Beschriftungskarte; als Karte; nicht dehnbar; unbedruckt; aufrastbar; grau

[www.wago.com/793-501/000-007](http://www.wago.com/793-501/000-007)



**Art-Nr.: 793-501/000-012**  
WMB-Beschriftungskarte; als Karte; nicht dehnbar; unbedruckt; aufrastbar; orange

[www.wago.com/793-501/000-012](http://www.wago.com/793-501/000-012)



**Art-Nr.: 793-501/000-017**  
WMB-Beschriftungskarte; als Karte; nicht dehnbar; unbedruckt; aufrastbar; hellgrün

[www.wago.com/793-501/000-017](http://www.wago.com/793-501/000-017)



**Art-Nr.: 793-501/000-023**  
WMB-Beschriftungskarte; als Karte; nicht dehnbar; unbedruckt; aufrastbar; grün

[www.wago.com/793-501/000-023](http://www.wago.com/793-501/000-023)



**Art-Nr.: 793-501/000-024**  
WMB-Beschriftungskarte; als Karte; nicht dehnbar; unbedruckt; aufrastbar; violett

[www.wago.com/793-501/000-024](http://www.wago.com/793-501/000-024)

### Prüfen und Messen



**Art-Nr.: 2001-511**  
Modularer TOPJOB®S-Steckverbinder; anreihbar; für Brückerschlitze; 1-polig; 1,50 mm<sup>2</sup>; grau

[www.wago.com/2001-511](http://www.wago.com/2001-511)



**Art-Nr.: 2001-549**  
Blindmodul; anreihbar; zum Überspringen von z. B. gebrückten Klemmen; grau

[www.wago.com/2001-549](http://www.wago.com/2001-549)



**Art-Nr.: 2001-552**  
Modularer TOPJOB®S-Steckverbinder; anreihbar; für Brückerschlitze; 2-polig; 1,50 mm<sup>2</sup>; grau

[www.wago.com/2001-552](http://www.wago.com/2001-552)



**Art-Nr.: 2001-553**  
Modularer TOPJOB®S-Steckverbinder; anreihbar; für Brückerschlitze; 3-polig; 1,50 mm<sup>2</sup>; grau

[www.wago.com/2001-553](http://www.wago.com/2001-553)



**Art-Nr.: 2001-554**  
Modularer TOPJOB®S-Steckverbinder; anreihbar; für Brückerschlitze; 4-polig; 1,50 mm<sup>2</sup>; grau

[www.wago.com/2001-554](http://www.wago.com/2001-554)



**Art-Nr.: 2001-555**  
Modularer TOPJOB®S-Steckverbinder; anreihbar; für Brückerschlitze; 5-polig; 1,50 mm<sup>2</sup>; grau

[www.wago.com/2001-555](http://www.wago.com/2001-555)



**Art-Nr.: 2001-556**  
Modularer TOPJOB®S-Steckverbinder; anreihbar; für Brückerschlitze; 6-polig; 1,50 mm<sup>2</sup>; grau

[www.wago.com/2001-556](http://www.wago.com/2001-556)



**Art-Nr.: 2001-557**  
Modularer TOPJOB®S-Steckverbinder; anreihbar; für Brückerschlitze; 7-polig; 1,50 mm<sup>2</sup>; grau

[www.wago.com/2001-557](http://www.wago.com/2001-557)



**Art-Nr.: 2001-558**  
Modularer TOPJOB®S-Steckverbinder; anreihbar; für Brückerschlitze; 8-polig; 1,50 mm<sup>2</sup>; grau

[www.wago.com/2001-558](http://www.wago.com/2001-558)



**Art-Nr.: 2001-559**  
Modularer TOPJOB®S-Steckverbinder; anreihbar; für Brückerschlitze; 9-polig; 1,50 mm<sup>2</sup>; grau

[www.wago.com/2001-559](http://www.wago.com/2001-559)



**Art-Nr.: 2001-560**  
Modularer TOPJOB®S-Steckverbinder; anreihbar; für Brückerschlitze; 10-polig; 1,50 mm<sup>2</sup>; grau

[www.wago.com/2001-560](http://www.wago.com/2001-560)



**Art-Nr.: 2009-174**  
Prüfadapter; für Prüfstecker Ø 4 mm; zur Prüfung von TOPJOB®S-Reihenklemmen; grau

[www.wago.com/2009-174](http://www.wago.com/2009-174)



**Art-Nr.: 2009-182**  
Prüfabgriff; für max. 2,5 mm<sup>2</sup>; für den werkzeuglosen Anschluss individueller Prüfleitungen von 0,08 mm - 2,5 mm; grau

[www.wago.com/2009-182](http://www.wago.com/2009-182)





## Downloads

### Dokumentation

#### Ausschreibungstext

2001-1208		docx 14,8 kB	Download
-----------	--	-----------------	----------

#### Weitere Informationen

Technische Erläuterungen	03-Apr-2019	pdf 2,1 MB	Download
--------------------------	-------------	---------------	----------

## Handhabungshinweise

### Produktfamilie

#### TOPJOB® S

TOPJOB® S: Das breite und flexible Produktprogramm an Reihenklemmen bietet in diversen Industrieanwendungen und in der modernen Gebäudeinstallation mehr als nur eine sichere elektrische Verbindung.

[Alle Produkte der Familie anzeigen](#)

Änderungen vorbehalten.