

Datenblatt | Artikelnummer: 2006-7111

1-Leiter-Potentialausgleichsklemme; 6 mm<sup>2</sup>; Push-in CAGE CLAMP®; 6,00 mm<sup>2</sup>; grau

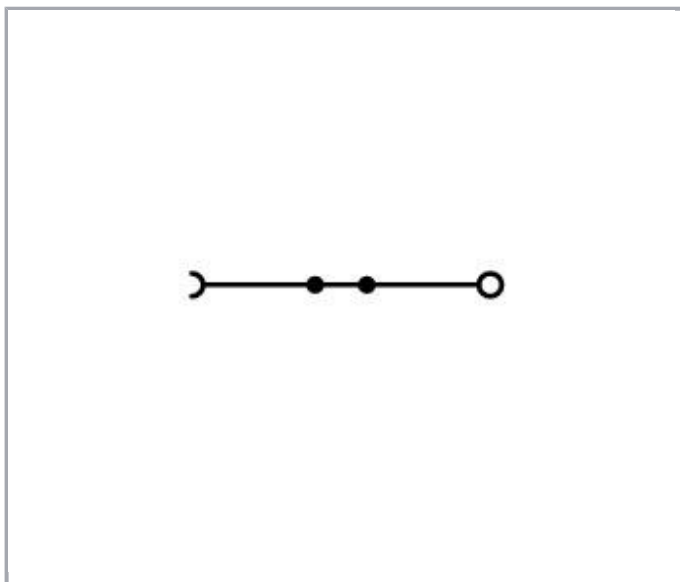

[www.wago.com/2006-7111](http://www.wago.com/2006-7111)

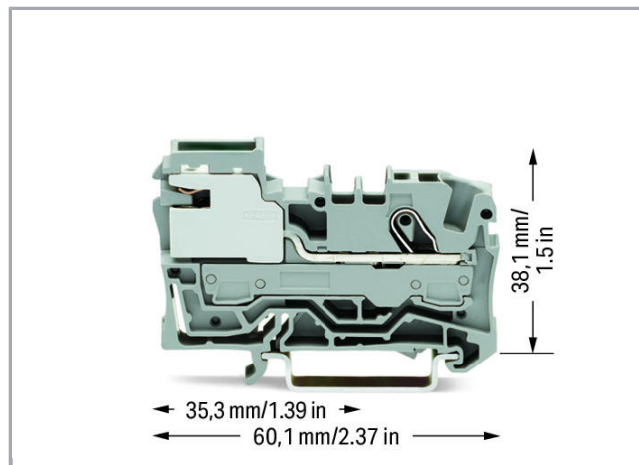
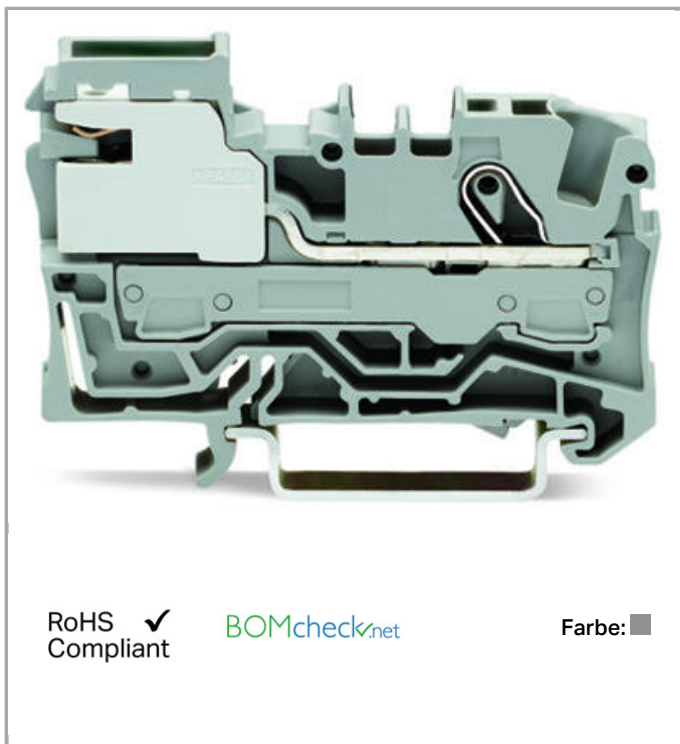

Daten  
Elektrische Daten

## Bemessungsdaten gemäß IEC/EN 60664-1

Bemessungsspannung (III / 3)	250 V
Bemessungsstoßspannung (III / 3)	4 kV
Bemessungsstrom	51 A
Legende Bemessungsdaten	(III / 3) $\triangleq$ Überspannungskategorie III / Verschmutzungsgrad 3

## Anschlussdaten

Anschluss technik	Push-in CAGE CLAMP®
Betätigungsart	Push-in Betätigungswerkzeug
Anschließbare Leiterwerkstoffe	Kupfer
Nennquerschnitt	6 mm <sup>2</sup>
Eindrähtiger Leiter	0,5 ... 10 mm <sup>2</sup> / 20 ... 8 AWG
Eindrähtiger Leiter; direkt steckbar	2,5 ... 10 mm <sup>2</sup> / 14 ... 8 AWG
Feindrähtiger Leiter	0,5 ... 10 mm <sup>2</sup> / 20 ... 8 AWG
Feindrähtiger Leiter; mit Aderendhülse, direkt steckbar ab	2,5 mm <sup>2</sup> / 16 AWG
Abisolierlänge	13 ... 15 mm / 0.51 ... 0.59 inch
Gesamte Anzahl der Klemmstellen	1
Gesamte Anzahl der Potentiale	1
Anzahl der Ebenen	1
Verdrahtungsart	Frontverdrahtung
Hinweis (Leiterquerschnitt)	Je nach Beschaffenheit des Leiters kann auch ein Leiter geringeren Querschnitts direkt steckbar sein.
Anzahl Brückeraufnahmen	2

## Geometrische Daten

Breite	7,5 mm / 0.295 inch
Höhe ab Oberkante Tragschiene	38,1 mm / 1.5 inch
Tiefe	60 mm / 2.362 inch

## Mechanische Daten

Bauform	horizontale Bauform
Montageart	Tragschiene 35
Beschriftungsebene	Mitten-/Seitliche Beschriftung

## Werkstoffdaten

Farbe	grau
Isolierwerkstoff	Polyamid 66 (PA 66)
Brandlast	0.226 MJ



Gewicht 14.564 g

### Kaufmännische Daten



Produktgruppe	22 (TOPJOB S Reihenklemmen)
eCl@ss 10.0	27-14-11-38
eCl@ss 9.0	27-14-11-38
ETIM 7.0	EC001257
ETIM 6.0	EC001257
Verpackungsart	Karton
Ursprungsland	PL
GTIN	4044918989930
Zolltarifnummer	85369010000

### Zulassungen / Zertifikate

#### Länderspezifische Zulassungen

Logo	Zulassung	Norm	Zertifikatsname
	CCA DEKRA Certification B.V.	IEC 60947	NTR NL 7311
	CCA DEKRA Certification B.V.	IEC 60947	71-101179

#### Schiff Zulassungen







Logo	Zulassung	Norm	Zertifikatsname
	ABS American Bureau of Shipping	EN 60947	14- HG1293677- PDA
	DNV GL Det Norske Veritas, Germanischer Lloyd	-	TAE00001V2
	LR Lloyds Register	EN 60947	91/20112 (E9)

### Passende Produkte

Allgemeines Zubehör

	<b>Art-Nr.: 2006-7300</b> Schaltsperrle; zum Sichern des Trennschlittens; einrastbar; für Serien 2006 und 2016; orange	<a href="http://www.wago.com/2006-7300">www.wago.com/2006-7300</a>
--	---	--

Tragschiene













	<b>Art-Nr.: 210-112</b> Stahltragschiene; 35 x 7,5 mm; 1 mm dick; 2 m lang; gelocht; entsprechend EN 60715; Lochbreite 25 mm; Lochabstand 36 mm	<a href="http://www.wago.com/210-112">www.wago.com/210-112</a>
	<b>Art-Nr.: 210-113</b> Stahltragschiene; 35 x 7,5 mm; 1 mm dick; 2 m lang; ungelocht; entsprechend EN 60715	<a href="http://www.wago.com/210-113">www.wago.com/210-113</a>
	<b>Art-Nr.: 210-114</b> Stahltragschiene; 35 x 15 mm; 1,5 mm dick; 2 m lang; ungelocht; ähnlich EN 60715	<a href="http://www.wago.com/210-114">www.wago.com/210-114</a>
	<b>Art-Nr.: 210-115</b> Stahltragschiene; 35 x 7,5 mm; 1 mm dick; 2 m lang; gelocht; entsprechend EN 60715; Lochbreite 18 mm; Lochabstand 25 mm	<a href="http://www.wago.com/210-115">www.wago.com/210-115</a>
	<b>Art-Nr.: 210-118</b> Stahltragschiene; 35 x 15 mm; 2,3 mm dick; 2 m lang; ungelocht; entsprechend EN 60715	<a href="http://www.wago.com/210-118">www.wago.com/210-118</a>
	<b>Art-Nr.: 210-196</b> Aluminiumtragschiene; 35 x 8,2 mm; 1,6 mm dick; 2 m lang; ungelocht; ähnlich EN 60715; silberfarben	<a href="http://www.wago.com/210-196">www.wago.com/210-196</a>
	<b>Art-Nr.: 210-197</b> Stahltragschiene; 35 x 15 mm; 1,5 mm dick; 2 m lang; gelocht; ähnlich EN 60715	<a href="http://www.wago.com/210-197">www.wago.com/210-197</a>
	<b>Art-Nr.: 210-198</b> Kupfertragschiene; 35 x 15 mm; 2,3 mm dick; 2 m lang; ungelocht; entsprechend EN 60715; kupferfarben	<a href="http://www.wago.com/210-198">www.wago.com/210-198</a>
	<b>Art-Nr.: 210-504</b> Stahltragschiene; 35 x 7,5 mm; 1 mm dick; 2 m lang; gelocht; bandverzinkt; entsprechend EN 60715	<a href="http://www.wago.com/210-504">www.wago.com/210-504</a>
	<b>Art-Nr.: 210-505</b> Stahltragschiene; 35 x 7,5 mm; 1 mm dick; 2 m lang; ungelocht; bandverzinkt; entsprechend EN 60715	<a href="http://www.wago.com/210-505">www.wago.com/210-505</a>
	<b>Art-Nr.: 210-506</b> Stahltragschiene; 35 x 15 mm; 1,5 mm dick; 2 m lang; ungelocht; bandverzinkt; ähnlich EN 60715	<a href="http://www.wago.com/210-506">www.wago.com/210-506</a>
	<b>Art-Nr.: 210-508</b> Stahltragschiene; 35 x 15 mm; 1,5 mm dick; 2 m lang; gelocht; bandverzinkt; ähnlich EN 60715	<a href="http://www.wago.com/210-508">www.wago.com/210-508</a>















Werkzeug

	<b>Art-Nr.: 210-721</b> Betätigungswerkzeug; Klinge 5,5 x 0,8 mm; mit teilisoliertem Schaft	<a href="http://www.wago.com/210-721">www.wago.com/210-721</a>
--	--	--

Aderendhülse

	<b>Art-Nr.: 216-208</b> Aderendhülse; Hülse für 6 mm <sup>2</sup> / AWG 10; mit Kunststoffkragen; galvanisch verzinkt; Elektrolytkupfer; gasdicht aufgecrimpt; gemäß DIN 46228, Teil 4/09.90; gelb	<a href="http://www.wago.com/216-208">www.wago.com/216-208</a>
	<b>Art-Nr.: 216-262</b> Aderendhülse; Hülse für 0,75 mm <sup>2</sup> / AWG 18; mit Kunststoffkragen; galvanisch verzinkt; Elektrolytkupfer; gasdicht aufgecrimpt; gemäß DIN 46228, Teil 4/09.90; grau	<a href="http://www.wago.com/216-262">www.wago.com/216-262</a>

	<b>Art-Nr.: 216-263</b> Aderendhülse; Hülse für 1 mm <sup>2</sup> / AWG 18; mit Kunststoffkragen; galvanisch verzinkt; Elektrolytkupfer; <a href="http://www.wago.com/216-263">www.wago.com/216-263</a> gasdicht aufgecrimpt; gemäß DIN 46228, Teil 4/09.90; rot	
	<b>Art-Nr.: 216-264</b> Aderendhülse; Hülse für 1,5 mm <sup>2</sup> / AWG 16; mit Kunststoffkragen; galvanisch verzinkt; Elektrolytkupfer; gasdicht aufgecrimpt; gemäß DIN 46228, Teil 4/09.90; schwarz	<a href="http://www.wago.com/216-264">www.wago.com/216-264</a>
	<b>Art-Nr.: 216-266</b> Aderendhülse; Hülse für 2,5 mm <sup>2</sup> / AWG 14; mit Kunststoffkragen; galvanisch verzinkt; Elektrolytkupfer; gasdicht aufgecrimpt; gemäß DIN 46228, Teil 4/09.90; blau	<a href="http://www.wago.com/216-266">www.wago.com/216-266</a>
	<b>Art-Nr.: 216-267</b> Aderendhülse; Hülse für 4 mm <sup>2</sup> / AWG 12; mit Kunststoffkragen; galvanisch verzinkt; Elektrolytkupfer; <a href="http://www.wago.com/216-267">www.wago.com/216-267</a> gasdicht aufgecrimpt; gemäß DIN 46228, Teil 4/09.90; grau	
<b>Abschlussplatte</b>		
	<b>Art-Nr.: 2006-7192</b> Abschluss- und Zwischenplatte; 1 mm dick; orange	<a href="http://www.wago.com/2006-7192">www.wago.com/2006-7192</a>
<b>Beschriftungsmaterial</b>		
	<b>Art-Nr.: 2009-110</b> Beschriftungsstreifen; auf Rolle; nicht dehnbar; unbedruckt; aufrastbar; weiß	<a href="http://www.wago.com/2009-110">www.wago.com/2009-110</a>
	<b>Art-Nr.: 2009-115</b> WMB-Inline; für Smart Printer; auf Rolle; dehnbar 5 - 5,2 mm; unbedruckt; aufrastbar; weiß	<a href="http://www.wago.com/2009-115">www.wago.com/2009-115</a>
	<b>Art-Nr.: 2009-115/000-002</b> WMB-Inline; für Smart Printer; auf Rolle; dehnbar 5 - 5,2 mm; unbedruckt; aufrastbar; gelb	<a href="http://www.wago.com/2009-115/000-002">www.wago.com/2009-115/000-002</a>
	<b>Art-Nr.: 2009-115/000-006</b> WMB-Inline; für Smart Printer; auf Rolle; dehnbar 5 - 5,2 mm; unbedruckt; aufrastbar; blau	<a href="http://www.wago.com/2009-115/000-006">www.wago.com/2009-115/000-006</a>
	<b>Art-Nr.: 2009-115/000-007</b> WMB-Inline; für Smart Printer; auf Rolle; dehnbar 5 - 5,2 mm; unbedruckt; aufrastbar; grau	<a href="http://www.wago.com/2009-115/000-007">www.wago.com/2009-115/000-007</a>
	<b>Art-Nr.: 2009-115/000-012</b> WMB-Inline; für Smart Printer; auf Rolle; dehnbar 5 - 5,2 mm; unbedruckt; aufrastbar; orange	<a href="http://www.wago.com/2009-115/000-012">www.wago.com/2009-115/000-012</a>
	<b>Art-Nr.: 2009-115/000-017</b> WMB-Inline; für Smart Printer; auf Rolle; dehnbar 5 - 5,2 mm; unbedruckt; aufrastbar; hellgrün	<a href="http://www.wago.com/2009-115/000-017">www.wago.com/2009-115/000-017</a>
	<b>Art-Nr.: 2009-115/000-023</b> WMB-Inline; für Smart Printer; auf Rolle; dehnbar 5 - 5,2 mm; unbedruckt; aufrastbar; grün	<a href="http://www.wago.com/2009-115/000-023">www.wago.com/2009-115/000-023</a>
	<b>Art-Nr.: 2009-115/000-024</b> WMB-Inline; für Smart Printer; auf Rolle; dehnbar 5 - 5,2 mm; unbedruckt; aufrastbar; violett	<a href="http://www.wago.com/2009-115/000-024">www.wago.com/2009-115/000-024</a>
	<b>Art-Nr.: 2009-145</b> Mini-WSB Inline; für Smart Printer; auf Rolle; dehnbar 5 - 5,2 mm; unbedruckt; aufrastbar; weiß	<a href="http://www.wago.com/2009-145">www.wago.com/2009-145</a>
	<b>Art-Nr.: 2009-145/000-002</b> Mini-WSB Inline; für Smart Printer; auf Rolle; dehnbar 5 - 5,2 mm; unbedruckt; aufrastbar; gelb	<a href="http://www.wago.com/2009-145/000-002">www.wago.com/2009-145/000-002</a>

	<b>Art-Nr.: 2009-145/000-005</b> Mini-WSB Inline; für Smart Printer; auf Rolle; dehnbar 5 - 5,2 mm; unbedruckt; aufrastbar; rot	<a href="http://www.wago.com/2009-145/000-005">www.wago.com/2009-145/000-005</a>
	<b>Art-Nr.: 2009-145/000-006</b> Mini-WSB Inline; für Smart Printer; auf Rolle; dehnbar 5 - 5,2 mm; unbedruckt; aufrastbar; blau	<a href="http://www.wago.com/2009-145/000-006">www.wago.com/2009-145/000-006</a>
	<b>Art-Nr.: 2009-145/000-007</b> Mini-WSB Inline; für Smart Printer; auf Rolle; dehnbar 5 - 5,2 mm; unbedruckt; aufrastbar; grau	<a href="http://www.wago.com/2009-145/000-007">www.wago.com/2009-145/000-007</a>
	<b>Art-Nr.: 2009-145/000-012</b> Mini-WSB Inline; für Smart Printer; auf Rolle; dehnbar 5 - 5,2 mm; unbedruckt; aufrastbar; orange	<a href="http://www.wago.com/2009-145/000-012">www.wago.com/2009-145/000-012</a>
	<b>Art-Nr.: 2009-145/000-023</b> Mini-WSB Inline; für Smart Printer; auf Rolle; dehnbar 5 - 5,2 mm; unbedruckt; aufrastbar; grün	<a href="http://www.wago.com/2009-145/000-023">www.wago.com/2009-145/000-023</a>
	<b>Art-Nr.: 2009-145/000-024</b> Mini-WSB Inline; für Smart Printer; auf Rolle; dehnbar 5 - 5,2 mm; unbedruckt; aufrastbar; violett	<a href="http://www.wago.com/2009-145/000-024">www.wago.com/2009-145/000-024</a>
	<b>Art-Nr.: 2009-191</b> Gruppenschildträger	<a href="http://www.wago.com/2009-191">www.wago.com/2009-191</a>
	<b>Art-Nr.: 2009-192</b> Gruppenschildträger	<a href="http://www.wago.com/2009-192">www.wago.com/2009-192</a>
	<b>Art-Nr.: 2009-193</b> Gruppenschildträger	<a href="http://www.wago.com/2009-193">www.wago.com/2009-193</a>
	<b>Art-Nr.: 2009-198</b> Adapter	<a href="http://www.wago.com/2009-198">www.wago.com/2009-198</a>
	<b>Art-Nr.: 248-501</b> Mini-WSB-Schnellbeschriftungssystem; unbedruckt; Schildchenbreite 5 mm; 10 Streifen à 10 Schilder pro Karte	<a href="http://www.wago.com/248-501">www.wago.com/248-501</a>
	<b>Art-Nr.: 248-501/000-002</b> Mini-WSB-Beschriftungskarte; als Karte; nicht dehnbar; unbedruckt; aufrastbar; gelb	<a href="http://www.wago.com/248-501/000-002">www.wago.com/248-501/000-002</a>
	<b>Art-Nr.: 248-501/000-005</b> Mini-WSB-Beschriftungskarte; als Karte; nicht dehnbar; unbedruckt; aufrastbar; rot	<a href="http://www.wago.com/248-501/000-005">www.wago.com/248-501/000-005</a>
	<b>Art-Nr.: 248-501/000-006</b> Mini-WSB-Beschriftungskarte; als Karte; nicht dehnbar; unbedruckt; aufrastbar; blau	<a href="http://www.wago.com/248-501/000-006">www.wago.com/248-501/000-006</a>
	<b>Art-Nr.: 248-501/000-007</b> Mini-WSB-Beschriftungskarte; als Karte; nicht dehnbar; unbedruckt; aufrastbar; grau	<a href="http://www.wago.com/248-501/000-007">www.wago.com/248-501/000-007</a>
	<b>Art-Nr.: 248-501/000-012</b> Mini-WSB-Beschriftungskarte; als Karte; nicht dehnbar; unbedruckt; aufrastbar; orange	<a href="http://www.wago.com/248-501/000-012">www.wago.com/248-501/000-012</a>



**Art-Nr.: 248-501/000-017**

Mini-WSB-Beschriftungskarte; als Karte; nicht dehnbar; unbedruckt; aufrastbar; hellgrün

[www.wago.com/248-501/000-017](http://www.wago.com/248-501/000-017)



**Art-Nr.: 248-501/000-023**

Mini-WSB-Beschriftungskarte; als Karte; nicht dehnbar; unbedruckt; aufrastbar; grün

[www.wago.com/248-501/000-023](http://www.wago.com/248-501/000-023)



**Art-Nr.: 248-501/000-024**

Mini-WSB-Beschriftungskarte; als Karte; nicht dehnbar; unbedruckt; aufrastbar; violett

[www.wago.com/248-501/000-024](http://www.wago.com/248-501/000-024)



**Art-Nr.: 793-501**

WMB-Beschriftungskarte; als Karte; nicht dehnbar; unbedruckt; aufrastbar; weiß

[www.wago.com/793-501](http://www.wago.com/793-501)



**Art-Nr.: 793-501/000-002**

WMB-Beschriftungskarte; als Karte; nicht dehnbar; unbedruckt; aufrastbar; weiß

[www.wago.com/793-501/000-002](http://www.wago.com/793-501/000-002)



**Art-Nr.: 793-501/000-005**

WMB-Beschriftungskarte; als Karte; nicht dehnbar; unbedruckt; aufrastbar; rot

[www.wago.com/793-501/000-005](http://www.wago.com/793-501/000-005)



**Art-Nr.: 793-501/000-006**

WMB-Beschriftungskarte; als Karte; nicht dehnbar; unbedruckt; aufrastbar; blau

[www.wago.com/793-501/000-006](http://www.wago.com/793-501/000-006)



**Art-Nr.: 793-501/000-007**

WMB-Beschriftungskarte; als Karte; nicht dehnbar; unbedruckt; aufrastbar; grau

[www.wago.com/793-501/000-007](http://www.wago.com/793-501/000-007)



**Art-Nr.: 793-501/000-012**

WMB-Beschriftungskarte; als Karte; nicht dehnbar; unbedruckt; aufrastbar; orange

[www.wago.com/793-501/000-012](http://www.wago.com/793-501/000-012)



**Art-Nr.: 793-501/000-017**

WMB-Beschriftungskarte; als Karte; nicht dehnbar; unbedruckt; aufrastbar; hellgrün

[www.wago.com/793-501/000-017](http://www.wago.com/793-501/000-017)



**Art-Nr.: 793-501/000-023**

WMB-Beschriftungskarte; als Karte; nicht dehnbar; unbedruckt; aufrastbar; grün

[www.wago.com/793-501/000-023](http://www.wago.com/793-501/000-023)



**Art-Nr.: 793-501/000-024**

WMB-Beschriftungskarte; als Karte; nicht dehnbar; unbedruckt; aufrastbar; violett

[www.wago.com/793-501/000-024](http://www.wago.com/793-501/000-024)



**Art-Nr.: 793-5501**

WMB-Beschriftungskarte; als Karte; für Klemmenbreite 5 - 17,5 mm; dehnbar 5 - 5,2 mm; unbedruckt; aufrastbar; weiß

[www.wago.com/793-5501](http://www.wago.com/793-5501)



**Art-Nr.: 793-5501/000-002**

WMB-Beschriftungskarte; als Karte; für Klemmenbreite 5 - 17,5 mm; dehnbar 5 - 5,2 mm; unbedruckt; aufrastbar; gelb

[www.wago.com/793-5501/000-002](http://www.wago.com/793-5501/000-002)



**Art-Nr.: 793-5501/000-005**

WMB-Beschriftungskarte; als Karte; dehnbar 5 - 5,2 mm; unbedruckt; aufrastbar; rot

[www.wago.com/793-5501/000-005](http://www.wago.com/793-5501/000-005)



**Art-Nr.: 793-5501/000-006**

WMB-Beschriftungskarte; als Karte; dehnbar 5 - 5,2 mm; unbedruckt; aufrastbar; blau

[www.wago.com/793-5501/000-006](http://www.wago.com/793-5501/000-006)



**Art-Nr.: 793-5501/000-007**

WMB-Beschriftungskarte; als Karte; dehnbar 5 - 5,2 mm; unbedruckt; aufrastbar; grau

[www.wago.com/793-5501/000-007](http://www.wago.com/793-5501/000-007)



**Art-Nr.: 793-5501/000-012**

WMB-Beschriftungskarte; als Karte; dehnbar 5 - 5,2 mm; unbedruckt; aufrastbar; orange

[www.wago.com/793-5501/000-012](http://www.wago.com/793-5501/000-012)



**Art-Nr.: 793-5501/000-017**

WMB-Beschriftungskarte; als Karte; dehnbar 5 - 5,2 mm; unbedruckt; aufrastbar; hellgrün

[www.wago.com/793-5501/000-017](http://www.wago.com/793-5501/000-017)



**Art-Nr.: 793-5501/000-023**

WMB-Beschriftungskarte; als Karte; dehnbar 5 - 5,2 mm; unbedruckt; aufrastbar; grün

[www.wago.com/793-5501/000-023](http://www.wago.com/793-5501/000-023)



**Art-Nr.: 793-5501/000-024**

WMB-Beschriftungskarte; als Karte; dehnbar 5 - 5,2 mm; unbedruckt; aufrastbar; violett

[www.wago.com/793-5501/000-024](http://www.wago.com/793-5501/000-024)

## Brücker



**Art-Nr.: 2006-402**

Kammbrücker; isoliert; 2-fach; Nennstrom 41 A; lichtgrau

[www.wago.com/2006-402](http://www.wago.com/2006-402)

**Art-Nr.: 2006-403**

Kammbrücker; isoliert; 3-fach; Nennstrom 41 A; lichtgrau

[www.wago.com/2006-403](http://www.wago.com/2006-403)

**Art-Nr.: 2006-404**

Kammbrücker; isoliert; 4-fach; Nennstrom 41 A; lichtgrau

[www.wago.com/2006-404](http://www.wago.com/2006-404)



**Art-Nr.: 2006-405**

Kammbrücker; isoliert; 5-fach; Nennstrom 41 A; lichtgrau

[www.wago.com/2006-405](http://www.wago.com/2006-405)



**Art-Nr.: 2006-405/011-000**

Sternbrücker; isoliert; 3-fach (1-3-5); IN = IN Klemme; lichtgrau

[www.wago.com/2006-405/011-000](http://www.wago.com/2006-405/011-000)

**Art-Nr.: 2006-433**

Kammbrücker; isoliert; von 1 auf 3; Nennstrom 41 A; lichtgrau

[www.wago.com/2006-433](http://www.wago.com/2006-433)



**Art-Nr.: 2006-434**

Kammbrücker; isoliert; von 1 auf 4; Nennstrom 41 A; lichtgrau

[www.wago.com/2006-434](http://www.wago.com/2006-434)

**Art-Nr.: 2006-435**

Kammbrücker; isoliert; von 1 auf 5; Nennstrom 41 A; lichtgrau

[www.wago.com/2006-435](http://www.wago.com/2006-435)

**Art-Nr.: 210-103**

Drahtkettenbrücke; isoliert; 50 Anschlüsse; schwarz

[www.wago.com/210-103](http://www.wago.com/210-103)



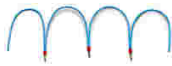

Art-Nr.: 210-123

Drahtkettenbrücke; isoliert; 50 Anschlüsse

## Downloads

### Dokumentation

#### Ausschreibungstext

2006-7111 Reihenklempen, TOPJOB S	04-Apr-2012	docx 14,9 kB	Download
--------------------------------------	-------------	-----------------	----------

#### Weitere Informationen

Technische Erläuterungen	03-Apr-2019	pdf 2,1 MB	Download
--------------------------	-------------	---------------	----------

## CAD/CAE-Daten

### CAD Daten

2D/3D Modelle 2006-7111		URL	Download
-------------------------	--	-----	----------

### EPLAN

EPLAN Data Portal 2006-7111			Download
-----------------------------	--	--	----------

### WSCAD

WSCAD Universe 2006-7111			Download
--------------------------	--	--	----------

## Handhabungshinweise

### Produktfamilie

#### TOPJOB® S

TOPJOB® S: Das breite und flexible Produktprogramm an Reihenklempen bietet in diversen Industrieanwendungen und in der modernen Gebäudeinstallation mehr als nur eine sichere elektrische Verbindung.

[Alle Produkte der Familie anzeigen](#)

Änderungen vorbehalten.

WAGO Kontakttechnik GmbH & Co. KG  
Hansastr. 27  
32423 Minden  
Telefon: +49571 887-0  
E-Mail: [info.de@wago.com](mailto:info.de@wago.com) | Web: [www.wago.com](http://www.wago.com)

Haben Sie Fragen zu unseren Produkten?  
Wir stehen Ihnen telefonisch unter +49 (571) 887-44222 gern zur Verfügung.