

Datenblatt | Artikelnummer: 2000-5457

4-Leiter-Initiatoreneinspeiseklemme; für PNP (plus)-schaltende Initiatoren;
mit PE-Anschluss; mit farbig bedruckten Leitereinführungen; 2,5 mm²; Push-
in CAGE CLAMP®; 2,50 mm²; orange

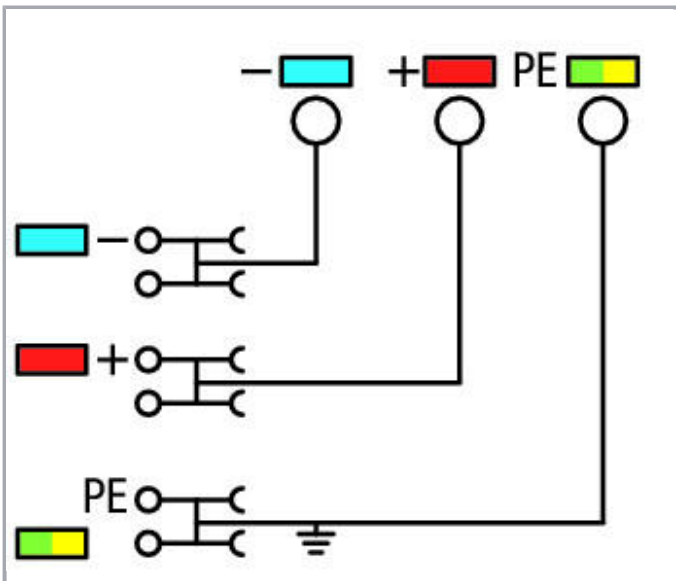

www.wago.com/2000-5457

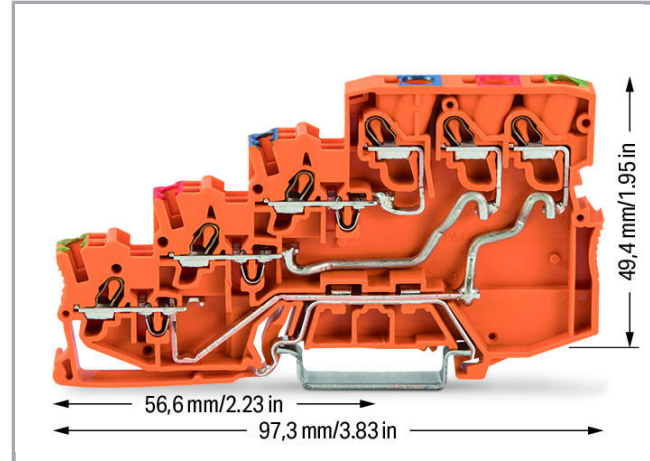
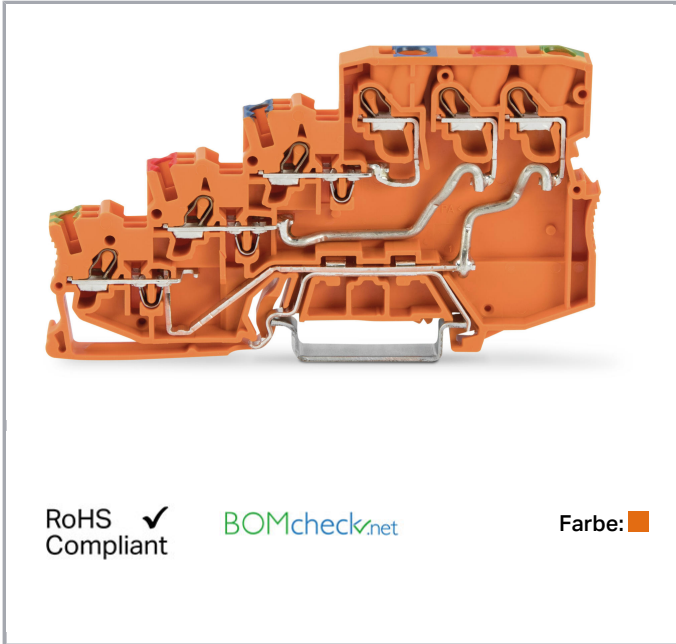

Artikelbeschreibung

Teilungsbreite 3,5 mm pro Signal (2 x 3,5 mm = 7 mm)

Die doppelte Teilungsbreite dieser Klemmenfamilie ermöglicht das Anschließen von z. B. zehn Sensoren mit nur fünf Initiatorenklemmen zzgl. einer Einspeiseklemme.

Daten

Elektrische Daten

Bemessungsdaten gemäß IEC/EN 60664-1

Bemessungsspannung (III / 3)	250 V
Bemessungsstrom	28 A
Legende Bemessungsdaten	(III / 3) $\hat{=}$ Überspannungskategorie III / Verschmutzungsgrad 3

Bemessungsdaten gemäß UL 1059

Bemessungsspannung UL (Use Group C)	300 V
Bemessungsstrom UL (Use Group C)	20 A

Bemessungsdaten gemäß CSA

Bemessungsspannung CSA (Use Group C)	300 V
Bemessungsstrom CSA (Use Group C)	20 A

Anschlussdaten

Anschluss technik	Push-in CAGE CLAMP [®]
Betätigungsart	Push-in Betätigungswerkzeug
Anschließbare Leiterwerkstoffe	Kupfer
Nennquerschnitt	1 mm ²
Eindrätiger Leiter	0,14 ... 1,5 mm ² / 24 ... 16 AWG
Eindrätiger Leiter; direkt steckbar	0,5 ... 1,5 mm ² / 20 ... 16 AWG
Feindrätiger Leiter	0,14 ... 1,5 mm ² / 24 ... 16 AWG
Feindrätiger Leiter; mit Aderendhülse, direkt steckbar ab	0,5 mm ² / 20 AWG
Abisolierlänge	9 ... 11 mm / 0.35 ... 0.43 inch
Eindrätiger Leiter 2	0,25 ... 4 mm ² / 22 ... 12 AWG
Eindrätiger Leiter, direkt steckbar 2	0,25 ... 4 mm ² / 22 ... 12 AWG
Feindrätiger Leiter 2	0,25 ... 4 mm ² / 22 ... 12 AWG
Gesamte Anzahl der Klemmstellen	9
Gesamte Anzahl der Potentiale	3
Verdrahtungsart	Frontverdrahtung
Hinweis (Leiterquerschnitt)	Je nach Beschaffenheit des Leiters kann auch ein Leiter geringeren Querschnitts direkt steckbar sein.

Geometrische Daten

Breite	7 mm / 0.276 inch
Höhe ab Oberkante Tragschiene	49,4 mm / 1.945 inch
Tiefe	97,3 mm / 3.831 inch

Mechanische Daten

Bauform	horizontale Bauform
Montageart	Tragschiene 35
Beschriftungsebene	Mitten-/Seitliche Beschriftung

Werkstoffdaten



Farbe	orange
Isolierwerkstoff	Polyamid 66 (PA 66)
Gewicht	23.015 g

Kaufmännische Daten

eCl@ss 10.0	27-14-11-28
eCl@ss 9.0	27-14-11-28
ETIM 7.0	EC000900
ETIM 6.0	EC000900
Verpackungsart	Karton
Ursprungsland	DE
GTIN	4055143504591
Zolltarifnummer	85369010000

Zulassungen / Zertifikate

Länderspezifische Zulassungen













Logo	Zulassung	Norm	Zertifikatsname
	CCA DEKRA Certification B.V.	EN 60947	NTR NL 7671
	CCA DEKRA Certification B.V.	EN 60947	71-102841
	CSA DEKRA Certification B.V.	C22.2 No. 158	2130762

UL-Zulassungen











Logo	Zulassung	Norm	Zertifikatsname
	UL UL International Germany GmbH	UL 1059	E45172 sec.55

















Passende Produkte

















Prüfen und Messen









	Art-Nr.: 2000-510 TOPJOB®S-L-Prüfsteckermodul; anreihbar; für Brückerschlitze; 1,00 mm ² ; grau	www.wago.com/2000-510
	Art-Nr.: 2000-552 Modularer TOPJOB®S-Steckverbinder; anreihbar; für Brückerschlitze; 2-polig; 1,00 mm ² ; grau	www.wago.com/2000-552
	Art-Nr.: 2000-553 Modularer TOPJOB®S-Steckverbinder; anreihbar; für Brückerschlitze; 3-polig; 1,00 mm ² ; grau	www.wago.com/2000-553
	Art-Nr.: 2000-554 Modularer TOPJOB®S-Steckverbinder; anreihbar; für Brückerschlitze; 4-polig; 1,00 mm ² ; grau	www.wago.com/2000-554
	Art-Nr.: 2000-555 Modularer TOPJOB®S-Steckverbinder; anreihbar; für Brückerschlitze; 5-polig; 1,00 mm ² ; grau	www.wago.com/2000-555
	Art-Nr.: 2000-556 Modularer TOPJOB®S-Steckverbinder; anreihbar; für Brückerschlitze; 6-polig; 1,00 mm ² ; grau	www.wago.com/2000-556
	Art-Nr.: 2000-557 Modularer TOPJOB®S-Steckverbinder; anreihbar; für Brückerschlitze; 7-polig; 1,00 mm ² ; grau	www.wago.com/2000-557
	Art-Nr.: 2000-558 Modularer TOPJOB®S-Steckverbinder; anreihbar; für Brückerschlitze; 8-polig; 1,00 mm ² ; grau	www.wago.com/2000-558
	Art-Nr.: 2000-559 Modularer TOPJOB®S-Steckverbinder; anreihbar; für Brückerschlitze; 9-polig; 1,00 mm ² ; grau	www.wago.com/2000-559
	Art-Nr.: 2000-560 Modularer TOPJOB®S-Steckverbinder; anreihbar; für Brückerschlitze; 10-polig; 1,00 mm ² ; grau	www.wago.com/2000-560
	Art-Nr.: 2009-174 Prüfadapter; für Prüfstecker Ø 4 mm; zur Prüfung von TOPJOB®S-Reihenklammern; grau	www.wago.com/2009-174
	Art-Nr.: 2009-182 Prüfabgriff; für max. 2,5 mm ² ; für den werkzeuglosen Anschluss individueller Prüfleitungen von 0,08 mm - 2,5 mm; grau	www.wago.com/2009-182
	Art-Nr.: 210-136 Prüfstecker; Ø 2 mm; mit 500mm-Leitung; rot	www.wago.com/210-136
	Art-Nr.: 210-137 Prüfstecker; Ø 2,3 mm; mit 500mm-Leitung; gelb	www.wago.com/210-137

Aderendhülse

	<p>Art-Nr.: 216-241 Aderendhülse; Hülse für 0,5 mm² / AWG 20; mit Kunststoffkragen; galvanisch verzinkt; Elektrolytkupfer; gasdicht aufgecrimpt; gemäß DIN 46228, Teil 4/09.90; weiß</p>	www.wago.com/216-241
	<p>Art-Nr.: 216-242 Aderendhülse; Hülse für 0,75 mm² / AWG 18; mit Kunststoffkragen; galvanisch verzinkt; Elektrolytkupfer; gasdicht aufgecrimpt; gemäß DIN 46228, Teil 4/09.90; grau</p>	www.wago.com/216-242
	<p>Art-Nr.: 216-243 Aderendhülse; Hülse für 1 mm² / AWG 18; mit Kunststoffkragen; galvanisch verzinkt; Elektrolytkupfer; gasdicht aufgecrimpt; gemäß DIN 46228, Teil 4/09.90; rot</p>	www.wago.com/216-243
Tragschiene		
	<p>Art-Nr.: 210-112 Stahltragschiene; 35 x 7,5 mm; 1 mm dick; 2 m lang; gelocht; entsprechend EN 60715; Lochbreite 25 mm; Lochabstand 36 mm</p>	www.wago.com/210-112
	<p>Art-Nr.: 210-113 Stahltragschiene; 35 x 7,5 mm; 1 mm dick; 2 m lang; ungelocht; entsprechend EN 60715</p>	www.wago.com/210-113
	<p>Art-Nr.: 210-114 Stahltragschiene; 35 x 15 mm; 1,5 mm dick; 2 m lang; ungelocht; ähnlich EN 60715</p>	www.wago.com/210-114
	<p>Art-Nr.: 210-115 Stahltragschiene; 35 x 7,5 mm; 1 mm dick; 2 m lang; gelocht; entsprechend EN 60715; Lochbreite 18 mm; Lochabstand 25 mm</p>	www.wago.com/210-115
	<p>Art-Nr.: 210-118 Stahltragschiene; 35 x 15 mm; 2,3 mm dick; 2 m lang; ungelocht; entsprechend EN 60715</p>	www.wago.com/210-118
	<p>Art-Nr.: 210-196 Aluminiumtragschiene; 35 x 8,2 mm; 1,6 mm dick; 2 m lang; ungelocht; ähnlich EN 60715; silberfarben</p>	www.wago.com/210-196
	<p>Art-Nr.: 210-197 Stahltragschiene; 35 x 15 mm; 1,5 mm dick; 2 m lang; gelocht; ähnlich EN 60715</p>	www.wago.com/210-197
	<p>Art-Nr.: 210-198 Kupfertragschiene; 35 x 15 mm; 2,3 mm dick; 2 m lang; ungelocht; entsprechend EN 60715; kupferfarben</p>	www.wago.com/210-198
Warnabdeckung		
	<p>Art-Nr.: 2000-115 Warnabdeckung; mit schwarzem Blitzpfeil; für 5 Klemmen; gelb</p>	www.wago.com/2000-115
Brücker		
	<p>Art-Nr.: 2000-402 Kammbrücker; isoliert; 2-fach; Nennstrom 14 A; lichtgrau</p>	www.wago.com/2000-402
	<p>Art-Nr.: 2000-402/000-005 Kammbrücker; isoliert; 2-fach; Nennstrom 14 A; rot</p>	www.wago.com/2000-402/000-005
	<p>Art-Nr.: 2000-402/000-006 Kammbrücker; isoliert; 2-fach; Nennstrom 14 A; blau</p>	www.wago.com/2000-402/000-006
	<p>Art-Nr.: 2000-402/000-018 Kammbrücker; isoliert; 2-fach; Nennstrom 14 A; gelbgrün</p>	www.wago.com/2000-402/000-018
	<p>Art-Nr.: 2000-403</p>	

	Kammbrücker; isoliert; 3-fach; Nennstrom 14 A; lichtgrau	www.wago.com/2000-403
	Art-Nr.: 2000-403/000-005 Kammbrücker; isoliert; 3-fach; Nennstrom 14 A; rot	www.wago.com/2000-403/000-005
	Art-Nr.: 2000-403/000-006 Kammbrücker; isoliert; 3-fach; Nennstrom 14 A; blau	www.wago.com/2000-403/000-006
	Art-Nr.: 2000-404 Kammbrücker; isoliert; 4-fach; Nennstrom 14 A; lichtgrau	www.wago.com/2000-404
	Art-Nr.: 2000-404/000-005 Kammbrücker; isoliert; 4-fach; Nennstrom 14 A; rot	www.wago.com/2000-404/000-005
	Art-Nr.: 2000-404/000-006 Kammbrücker; isoliert; 4-fach; Nennstrom 14 A; blau	www.wago.com/2000-404/000-006
	Art-Nr.: 2000-405 Kammbrücker; isoliert; 5-fach; Nennstrom 14 A; lichtgrau	www.wago.com/2000-405
	Art-Nr.: 2000-405/000-005 Kammbrücker; isoliert; 5-fach; Nennstrom 14 A; rot	www.wago.com/2000-405/000-005
	Art-Nr.: 2000-405/000-006 Kammbrücker; isoliert; 5-fach; Nennstrom 14 A; blau	www.wago.com/2000-405/000-006
	Art-Nr.: 2000-405/011-000 Sternbrücker; isoliert; 3-fach (1-3-5); IN = IN Klemme; lichtgrau	www.wago.com/2000-405/011-000
	Art-Nr.: 2000-406 Kammbrücker; isoliert; 6-fach; Nennstrom 14 A; lichtgrau	www.wago.com/2000-406
	Art-Nr.: 2000-406/000-005 Kammbrücker; isoliert; 6-fach; Nennstrom 14 A; rot	www.wago.com/2000-406/000-005
	Art-Nr.: 2000-406/000-006 Kammbrücker; isoliert; 6-fach; Nennstrom 14 A; blau	www.wago.com/2000-406/000-006
	Art-Nr.: 2000-406/020-000 Dreieckbrücker; isoliert; 1-2 3-4 5-6; IN = IN Klemme; lichtgrau	www.wago.com/2000-406/020-000
	Art-Nr.: 2000-407 Kammbrücker; isoliert; 7-fach; Nennstrom 14 A; lichtgrau	www.wago.com/2000-407
	Art-Nr.: 2000-407/000-005 Kammbrücker; isoliert; 7-fach; Nennstrom 14 A; rot	www.wago.com/2000-407/000-005

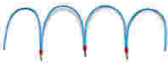
	Art-Nr.: 2000-407/000-006 Kammbrücker; isoliert; 7-fach; Nennstrom 14 A; blau	www.wago.com/2000-407/000-006
	Art-Nr.: 2000-408 Kammbrücker; isoliert; 8-fach; Nennstrom 14 A; lichtgrau	www.wago.com/2000-408
	Art-Nr.: 2000-408/000-005 Kammbrücker; isoliert; 8-fach; Nennstrom 14 A; rot	www.wago.com/2000-408/000-005
	Art-Nr.: 2000-408/000-006 Kammbrücker; isoliert; 8-fach; Nennstrom 14 A; blau	www.wago.com/2000-408/000-006
	Art-Nr.: 2000-409 Kammbrücker; isoliert; 9-fach; Nennstrom 14 A; lichtgrau	www.wago.com/2000-409
	Art-Nr.: 2000-409/000-005 Kammbrücker; isoliert; 9-fach; Nennstrom 14 A; rot	www.wago.com/2000-409/000-005
	Art-Nr.: 2000-409/000-006 Kammbrücker; isoliert; 9-fach; Nennstrom 14 A; blau	www.wago.com/2000-409/000-006
	Art-Nr.: 2000-410 Kammbrücker; isoliert; 10-fach; Nennstrom 14 A; lichtgrau	www.wago.com/2000-410
	Art-Nr.: 2000-410/000-005 Kammbrücker; isoliert; 10-fach; Nennstrom 14 A; rot	www.wago.com/2000-410/000-005
	Art-Nr.: 2000-410/000-006 Kammbrücker; isoliert; 10-fach; Nennstrom 14 A; blau	www.wago.com/2000-410/000-006
	Art-Nr.: 2000-433 Kammbrücker; isoliert; von 1 auf 3; Nennstrom 14 A; lichtgrau	www.wago.com/2000-433
	Art-Nr.: 2000-433/000-005 Kammbrücker; isoliert; von 1 auf 3; Nennstrom 14 A; rot	www.wago.com/2000-433/000-005
	Art-Nr.: 2000-433/000-006 Kammbrücker; isoliert; von 1 auf 3; Nennstrom 14 A; blau	www.wago.com/2000-433/000-006
	Art-Nr.: 2000-434 Kammbrücker; isoliert; von 1 auf 4; Nennstrom 14 A; lichtgrau	www.wago.com/2000-434
	Art-Nr.: 2000-435 Kammbrücker; isoliert; von 1 auf 5; Nennstrom 14 A; lichtgrau	www.wago.com/2000-435
	Art-Nr.: 2000-436 Kammbrücker; isoliert; von 1 auf 6; Nennstrom 14 A; lichtgrau	www.wago.com/2000-436
	Art-Nr.: 2000-437 Kammbrücker; isoliert; von 1 auf 7; Nennstrom 14 A; lichtgrau	www.wago.com/2000-437

	Art-Nr.: 2000-438 Kammbrücke; isoliert; von 1 auf 8; Nennstrom 14 A; lichtgrau	www.wago.com/2000-438
	Art-Nr.: 2000-439 Kammbrücke; isoliert; von 1 auf 9; Nennstrom 14 A; lichtgrau	www.wago.com/2000-439
	Art-Nr.: 2000-440 Kammbrücke; isoliert; von 1 auf 10; Nennstrom 14 A; lichtgrau	www.wago.com/2000-440
	Art-Nr.: 2009-402 Steckbarer Leitungsbrücke; isoliert; L = 60 mm; Leitungsquerschnitt 0,75 mm ² ; passend zu Reihenklemmen der Serien 2000 und 2020; grau	www.wago.com/2009-402
	Art-Nr.: 2009-404 Steckbarer Leitungsbrücke; isoliert; L = 110 mm; Leitungsquerschnitt 0,75 mm ² ; passend zu Reihenklemmen der Serien 2000 und 2020; grau	www.wago.com/2009-404
	Art-Nr.: 2009-406 Steckbarer Leitungsbrücke; isoliert; L = 250 mm; Leitungsquerschnitt 0,75 mm ² ; passend zu Reihenklemmen der Serien 2000 und 2020; grau	www.wago.com/2009-406
	Art-Nr.: 210-103 Drahtkettenbrücke; isoliert; 50 Anschlüsse; schwarz	www.wago.com/210-103
	Art-Nr.: 210-123 Drahtkettenbrücke; isoliert; 50 Anschlüsse	www.wago.com/210-123
Abschlussplatte		
	Art-Nr.: 2000-5491 Abschluss- und Zwischenplatte; 1 mm dick; für 4-Leiter-Klemmen; grau	www.wago.com/2000-5491
Beschriftungsmaterial		
	Art-Nr.: 2009-110 Beschriftungsstreifen; auf Rolle; nicht dehnbar; unbedruckt; aufrastbar; weiß	www.wago.com/2009-110
	Art-Nr.: 2009-113 WMB-Inline; für Smart Printer; auf Rolle; unbedruckt; aufrastbar; weiß	www.wago.com/2009-113
	Art-Nr.: 2009-113/000-002 WMB-Inline; für Smart Printer; auf Rolle; unbedruckt; aufrastbar; gelb	www.wago.com/2009-113/000-002
	Art-Nr.: 2009-113/000-005 WMB-Inline; für Smart Printer; auf Rolle; unbedruckt; aufrastbar; rot	www.wago.com/2009-113/000-005
	Art-Nr.: 2009-113/000-006 WMB-Inline; für Smart Printer; auf Rolle; unbedruckt; aufrastbar; blau	www.wago.com/2009-113/000-006
	Art-Nr.: 2009-113/000-007 WMB-Inline; für Smart Printer; auf Rolle; unbedruckt; aufrastbar; grau	www.wago.com/2009-113/000-007
	Art-Nr.: 2009-113/000-012 WMB-Inline; für Smart Printer; auf Rolle; unbedruckt; aufrastbar; orange	www.wago.com/2009-113/000-012

Art-Nr.: 2009-113/000-017

WMB-Inline; für Smart Printer; auf Rolle; unbedruckt; aufrastbar; hellgrün

www.wago.com/2009-113/000-017

Art-Nr.: 2009-113/000-023

WMB-Inline; für Smart Printer; auf Rolle; unbedruckt; aufrastbar; grün

www.wago.com/2009-113/000-023



Art-Nr.: 2009-113/000-024

WMB-Inline; für Smart Printer; auf Rolle; unbedruckt; aufrastbar; violett

www.wago.com/2009-113/000-024



Art-Nr.: 2009-191

Gruppenschildträger

www.wago.com/2009-191



Art-Nr.: 793-3501

WMB-Beschriftungskarte; als Karte; unbedruckt; aufrastbar; weiß

www.wago.com/793-3501

Allgemeines Zubehör



Art-Nr.: 2000-121

Adapter

www.wago.com/2000-121

Werkzeug



Art-Nr.: 210-647

Betätigungswerkzeug; Klinge 2,5 x 0,4 mm; mit teilisoliertem Schaft

www.wago.com/210-647



Art-Nr.: 210-648

Betätigungswerkzeug; Klinge 2,5 x 0,4 mm; mit teilisoliertem Schaft; abgewinkelt; kurz

www.wago.com/210-648



Art-Nr.: 210-719

Betätigungswerkzeug; Klinge 2,5 x 0,4 mm; mit teilisoliertem Schaft

www.wago.com/210-719

Downloads

Dokumentation

Ausschreibungstext

2000-5457

docx
15,4 kB

Download

Weitere Informationen

Technische Erläuterungen

03-Apr-2019

pdf
2,1 MB

Download

CAD/CAE-Daten

CAD Daten

2D/3D Modelle 2000-5457

URL

Download

EPLAN

EPLAN Data Portal 2000-5457

Download



Handhabungshinweise

Produktfamilie

TOPJOB® S

TOPJOB® S: Das breite und flexible Produktprogramm an Reihenklemmen bietet in diversen Industrieanwendungen und in der modernen Gebäudeinstallation mehr als nur eine sichere elektrische Verbindung.

[Alle Produkte der Familie anzeigen](#)

Änderungen vorbehalten.

WAGO Kontakttechnik GmbH & Co. KG
Hansastr. 27
32423 Minden
Telefon: +49571 887-0
E-Mail: info.de@wago.com | Web: www.wago.com

Haben Sie Fragen zu unseren Produkten?
Wir stehen Ihnen telefonisch unter +49 (571) 887-44222 gern zur
Verfügung.