

Datový list | Objednací číslo: 2000-5317/1102-950

3vodičová svorka pro akční člen; Žlutá LED dioda; Pro akční členy spínající k plusu (PNP); S přípojkou PE; 1 mm<sup>2</sup>; Push-in CAGE CLAMP®; 1,00 mm<sup>2</sup>; Šedá

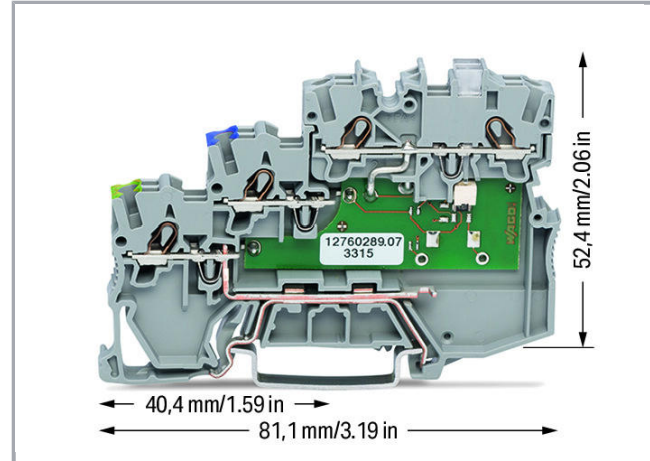

[www.wago.com/2000-5317/1102-950](http://www.wago.com/2000-5317/1102-950)

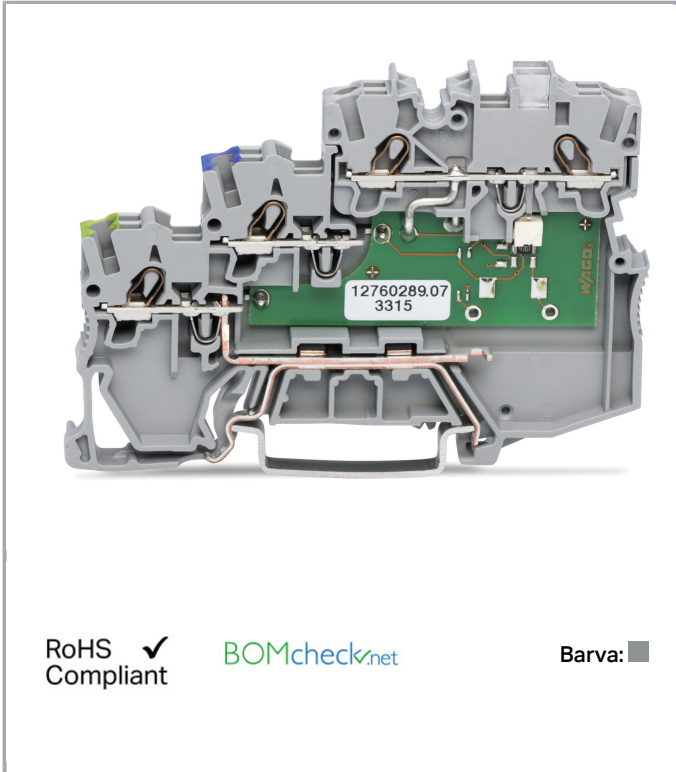

RoHS  Compliant

[BOMcheck.net](https://www.bomcheck.net)

Barva: ■

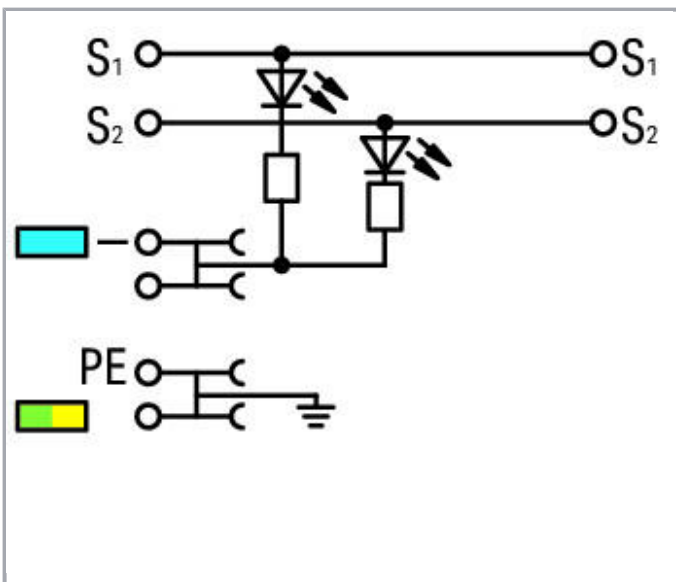

### Popis položky

3.5 mm spacing per signal (2 x 3.5 mm = 7 mm)



The double spacing per pole of this terminal block series maximizes connectivity. For example, ten sensors may be connected using only five sensor terminal blocks plus a power supply terminal block.

## Data

### Elektrické parametry

Druh napětí 1	DC
Jmenovité napětí	24 V

### Ratings per IEC/EN 60664-1

Jmenovitý proud	13.5 A
-----------------	--------

### Approvals per UL 1059

Jmenovité napětí dle UL (skupina použití C)	24 V
Jmenovitý proud dle UL (skupina použití C)	15 A

### Approvals per CSA

Jmenovité napětí dle CSA (skupina použití C)	24 V
Jmenovitý proud dle CSA (skupina použití C)	10 A

## Údaje o připojení

Připojovací technika	Push-in CAGE CLAMP®
Způsob ovládání	Přímé zasunutí Ovládací nástroj
Materiály připojitelných vodičů	Měď
Jmenovitý průřez	1 mm <sup>2</sup>
Plný vodič	0,14 ... 1,5 mm <sup>2</sup> / 24 ... 16 AWG
Plný vodič, připojení přímým zasunutím	0,5 ... 1,5 mm <sup>2</sup> / 20 ... 16 AWG
Jemně laněný vodič	0,14 ... 1,5 mm <sup>2</sup> / 24 ... 16 AWG
Jemně laněný vodič s dutinkou, připojení přímým zasunutím, od	0,5 mm <sup>2</sup> / 20 AWG
Délka odizolování	9 ... 11 mm / 0.35 ... 0.43 palec
Celkový počet kontaktních míst	8
Celkový počet potenciálů	4
Počet úrovní	1
Způsob zapojení	čelní připojení
Upozornění (průřez vodiče)	Depending on the conductor characteristic, a conductor with a smaller cross section can also be inserted via push-in termination.

## Geometrické údaje

Šířka	7 mm / 0.276 inch
-------	-------------------



Výška od horní hrany lišty DIN 35	52,4 mm / 2.063 inch
Hloubka	81,1 mm / 3.193 inch

**Mechanické parametry**

Provedení	Horizontální provedení
Způsob montáže	Lišta DIN 35
Úroveň popisování	Středový/boční popis



**Údaje o materiálu**

barva	Šedá
Izolační materiál	Polyamid 66 (PA 66)
Hmotnost	19.278 g

**Obchodní údaje**

Druh balení	BOX
Country of origin	DE
GTIN	4055143452830
Customs Tariff No.	85369010000

**Atesty/certifikáty****Specifické atesty jednotlivých států**

Logo	Schválení	Doplňkový text schválení	Název certifikátu
	CCA DEKRA Certification B.V.	EN 60947	71- 102841
	CCA DEKRA Certification B.V.	EN 60947	NTR NL 7671

**Atesty UL**



Logo	Schválení	Doplňkový text schválení	Název certifikátu
	UL UL International Germany GmbH	UL 1059	E45172 sec.55

## Kompatibilní produkty



## Carrier rail















	<b>Obj. č.: 210-112</b> Ocelová nosná lišta; 35 × 7,5 mm; Tloušťka 1 mm; Délka 2 m; Děrovaná; Dle normy EN 60715; Šířka otvorů 25 mm; vzdálenost mezi otvory 36 mm	<a href="http://www.wago.com/210-112">www.wago.com/210-112</a>
	<b>Obj. č.: 210-113</b> Ocelová nosná lišta; 35 × 7,5 mm; Tloušťka 1 mm; Délka 2 m; Neděrovaná; Dle normy EN 60715	<a href="http://www.wago.com/210-113">www.wago.com/210-113</a>
	<b>Obj. č.: 210-114</b> Ocelová nosná lišta; 35 × 15 mm; Tloušťka 1,5 mm; Délka 2 m; Neděrovaná; Podobné EN 60715	<a href="http://www.wago.com/210-114">www.wago.com/210-114</a>
	<b>Obj. č.: 210-115</b> Ocelová nosná lišta; 35 × 7,5 mm; Tloušťka 1 mm; Délka 2 m; Děrovaná; Dle normy EN 60715; Šířka otvorů 18 mm; vzdálenost mezi otvory 25 mm	<a href="http://www.wago.com/210-115">www.wago.com/210-115</a>
	<b>Obj. č.: 210-118</b> Ocelová nosná lišta; 35 × 15 mm; Tloušťka 2,3 mm; Délka 2 m; Neděrovaná; Dle normy EN 60715	<a href="http://www.wago.com/210-118">www.wago.com/210-118</a>
	<b>Obj. č.: 210-196</b> Hliníková nosná lišta; 35 × 8,2 mm; Tloušťka 1,6 mm; Délka 2 m; Neděrovaná; Podobné EN 60715; Stříbrná	<a href="http://www.wago.com/210-196">www.wago.com/210-196</a>
	<b>Obj. č.: 210-197</b> Ocelová nosná lišta; 35 × 15 mm; Tloušťka 1,5 mm; Délka 2 m; Děrovaná; Podobné EN 60715	<a href="http://www.wago.com/210-197">www.wago.com/210-197</a>
	<b>Obj. č.: 210-198</b> Měděná nosná lišta; 35 × 15 mm; Tloušťka 2,3 mm; Délka 2 m; Neděrovaná; Dle normy EN 60715; Měděná	<a href="http://www.wago.com/210-198">www.wago.com/210-198</a>

















## tools

















	<b>Obj. č.: 210-647</b> Ovládací nástroj; Břit: 2,5 × 0,4 mm; S částečně izolovanou rukojetí	<a href="http://www.wago.com/210-647">www.wago.com/210-647</a>
	<b>Obj. č.: 210-648</b> Ovládací nástroj; Břit: 2,5 × 0,4 mm; S částečně izolovanou rukojetí; Úhlové provedení; Krátké	<a href="http://www.wago.com/210-648">www.wago.com/210-648</a>
	<b>Obj. č.: 210-719</b> Ovládací nástroj; Břit: 2,5 × 0,4 mm; S částečně izolovanou rukojetí	<a href="http://www.wago.com/210-719">www.wago.com/210-719</a>

## Marking accessories

	<b>Obj. č.: 2009-110</b> Popisovací páska; Na cívce; Neflexibilní; Bez potisku; Možnost naklapnutí; Bílá	<a href="http://www.wago.com/2009-110">www.wago.com/2009-110</a>
	<b>Obj. č.: 2009-113</b> WMB Inline; Pro Smart Printer; Na cívce; Bez potisku; Možnost naklapnutí; Bílá	<a href="http://www.wago.com/2009-113">www.wago.com/2009-113</a>

	<b>Obj. č.: 2009-113/000-002</b> WMB Inline; Pro Smart Printer; Na cívce; Bez potisku; Možnost naklapnutí; Žlutá	<a href="http://www.wago.com/2009-113/000-002">www.wago.com/2009-113/000-002</a>
	<b>Obj. č.: 2009-113/000-005</b> WMB Inline; Pro Smart Printer; Na cívce; Bez potisku; Možnost naklapnutí; Červená	<a href="http://www.wago.com/2009-113/000-005">www.wago.com/2009-113/000-005</a>
	<b>Obj. č.: 2009-113/000-006</b> WMB Inline; Pro Smart Printer; Na cívce; Bez potisku; Možnost naklapnutí; Modrá	<a href="http://www.wago.com/2009-113/000-006">www.wago.com/2009-113/000-006</a>
	<b>Obj. č.: 2009-113/000-007</b> WMB Inline; Pro Smart Printer; Na cívce; Bez potisku; Možnost naklapnutí; Šedá	<a href="http://www.wago.com/2009-113/000-007">www.wago.com/2009-113/000-007</a>
	<b>Obj. č.: 2009-113/000-012</b> WMB Inline; Pro Smart Printer; Na cívce; Bez potisku; Možnost naklapnutí; Oranžová	<a href="http://www.wago.com/2009-113/000-012">www.wago.com/2009-113/000-012</a>
	<b>Obj. č.: 2009-113/000-017</b> WMB Inline; Pro Smart Printer; Na cívce; Bez potisku; Možnost naklapnutí; Světle zelená	<a href="http://www.wago.com/2009-113/000-017">www.wago.com/2009-113/000-017</a>
	<b>Obj. č.: 2009-113/000-023</b> WMB Inline; Pro Smart Printer; Na cívce; Bez potisku; Možnost naklapnutí; Zelená	<a href="http://www.wago.com/2009-113/000-023">www.wago.com/2009-113/000-023</a>
	<b>Obj. č.: 2009-113/000-024</b> WMB Inline; Pro Smart Printer; Na cívce; Bez potisku; Možnost naklapnutí; Fialová	<a href="http://www.wago.com/2009-113/000-024">www.wago.com/2009-113/000-024</a>
	<b>Obj. č.: 2009-191</b> Nosič skupinového označení	<a href="http://www.wago.com/2009-191">www.wago.com/2009-191</a>
	<b>Obj. č.: 793-3501</b> Popisovací karta WMB; Jako karta; Bez potisku; Možnost naklapnutí; Bílá	<a href="http://www.wago.com/793-3501">www.wago.com/793-3501</a>
<b>check</b>		
	<b>Obj. č.: 2000-510</b> Modul pro zkušební zástrčku L TOPJOB® S; Možnost řadového připojení; Pro drážky pro můstek; 1,00 mm²; Šedá	<a href="http://www.wago.com/2000-510">www.wago.com/2000-510</a>
	<b>Obj. č.: 2000-552</b> Modulární konektor TOPJOB® S; Možnost řadového připojení; Pro drážky pro můstek; 2pól.; 1,00 mm²; Šedá	<a href="http://www.wago.com/2000-552">www.wago.com/2000-552</a>
	<b>Obj. č.: 2000-553</b> Modulární konektor TOPJOB® S; Možnost řadového připojení; Pro drážky pro můstek; 3pól.; 1,00 mm²; Šedá	<a href="http://www.wago.com/2000-553">www.wago.com/2000-553</a>
	<b>Obj. č.: 2000-554</b> Modulární konektor TOPJOB® S; Možnost řadového připojení; Pro drážky pro můstek; 4pól.; 1,00 mm²; Šedá	<a href="http://www.wago.com/2000-554">www.wago.com/2000-554</a>
	<b>Obj. č.: 2000-555</b> Modulární konektor TOPJOB® S; Možnost řadového připojení; Pro drážky pro můstek; 5pól.; 1,00 mm²; Šedá	<a href="http://www.wago.com/2000-555">www.wago.com/2000-555</a>
	<b>Obj. č.: 2000-556</b> Modulární konektor TOPJOB® S; Možnost řadového připojení; Pro drážky pro můstek; 6pól.; 1,00 mm²; Šedá	<a href="http://www.wago.com/2000-556">www.wago.com/2000-556</a>

	mm <sup>2</sup> ; Šedá	
	<b>Obj. č.: 2000-557</b> Modulární konektor TOPJOB® S; Možnost řadového připojení; Pro drážky pro můstek; 7pól.; 1,00 mm <sup>2</sup> ; Šedá	<a href="http://www.wago.com/2000-557">www.wago.com/2000-557</a>
	<b>Obj. č.: 2000-558</b> Modulární konektor TOPJOB® S; Možnost řadového připojení; Pro drážky pro můstek; 8pól.; 1,00 mm <sup>2</sup> ; Šedá	<a href="http://www.wago.com/2000-558">www.wago.com/2000-558</a>
	<b>Obj. č.: 2000-559</b> Modulární konektor TOPJOB® S; Možnost řadového připojení; Pro drážky pro můstek; 9pól.; 1,00 mm <sup>2</sup> ; Šedá	<a href="http://www.wago.com/2000-559">www.wago.com/2000-559</a>
	<b>Obj. č.: 2000-560</b> Modulární konektor TOPJOB® S; Možnost řadového připojení; Pro drážky pro můstek; 10pól.; 1,00 mm <sup>2</sup> ; Šedá	<a href="http://www.wago.com/2000-560">www.wago.com/2000-560</a>
	<b>Obj. č.: 2009-174</b> Zkušební adaptér; Pro zkušební hrot o průměru 4 mm; Ke zkoušení řadových svorek TOPJOB® S; Šedá	<a href="http://www.wago.com/2009-174">www.wago.com/2009-174</a>
	<b>Obj. č.: 2009-182</b> Zkušební odbočka; Pro max. 2,5 mm <sup>2</sup> ; K připojení individuálních zkušebních vedení 0,08–2,5 mm bez použití nástrojů; Šedá	<a href="http://www.wago.com/2009-182">www.wago.com/2009-182</a>
	<b>Obj. č.: 210-136</b> Zkušební hrot; Ø 2 mm; S 500mm vedením; Červená	<a href="http://www.wago.com/210-136">www.wago.com/210-136</a>
	<b>Obj. č.: 210-137</b> Zkušební hrot; Ø 2,3 mm; S 500mm vedením; Žlutá	<a href="http://www.wago.com/210-137">www.wago.com/210-137</a>
<b>Protective Warning Marker</b>		
	<b>Obj. č.: 2000-115</b> Výstražný kryt; S černým symbolem blesku; Pro 5 svorek; Žlutá	<a href="http://www.wago.com/2000-115">www.wago.com/2000-115</a>
<b>ferrule</b>		
	<b>Obj. č.: 216-241</b> Ferrule; Sleeve for 0.5 mm <sup>2</sup> / 20 AWG; insulated; electro-tin plated; electrolytic copper; gastight crimped; acc. to DIN 46228, Part 4/09.90; white	<a href="http://www.wago.com/216-241">www.wago.com/216-241</a>
	<b>Obj. č.: 216-242</b> Ferrule; Sleeve for 0.75 mm <sup>2</sup> / 18 AWG; insulated; electro-tin plated; electrolytic copper; gastight crimped; acc. to DIN 46228, Part 4/09.90; gray	<a href="http://www.wago.com/216-242">www.wago.com/216-242</a>
	<b>Obj. č.: 216-243</b> Dutinka; Objímka na 1 mm <sup>2</sup> / AWG 18; S plastovým límcem; Galvanicky pocínováno; Elektrolytická měď; Plynotěsně osazena; Dle DIN 46228, část 4/09.90; Červená	<a href="http://www.wago.com/216-243">www.wago.com/216-243</a>
<b>General accessories</b>		
	<b>Obj. č.: 2000-121</b> Adaptér	<a href="http://www.wago.com/2000-121">www.wago.com/2000-121</a>
<b>End plate</b>		
	<b>Obj. č.: 2000-5391</b> Koncová bočnice a separátor; Tloušťka 1 mm; Pro 3vodičové svorky; Šedá	<a href="http://www.wago.com/2000-5391">www.wago.com/2000-5391</a>
<b>Jumper</b>		
	<b>Obj. č.: 2000-402</b> Hřebenový můstek; Izolováno; 2x; Jmenovitý proud 14 A; Světle šedá	<a href="http://www.wago.com/2000-402">www.wago.com/2000-402</a>

	<b>Obj. č.: 2000-402/000-005</b> Hřebenový můstek; Izolováno; 2x; Jmenovitý proud 14 A; Červená	<a href="http://www.wago.com/2000-402/000-005">www.wago.com/2000-402/000-005</a>
	<b>Obj. č.: 2000-402/000-006</b> Hřebenový můstek; Izolováno; 2x; Jmenovitý proud 14 A; Modrá	<a href="http://www.wago.com/2000-402/000-006">www.wago.com/2000-402/000-006</a>
	<b>Obj. č.: 2000-402/000-018</b> Hřebenový můstek; Izolováno; 2x; Jmenovitý proud 14 A; Žlutozelená	<a href="http://www.wago.com/2000-402/000-018">www.wago.com/2000-402/000-018</a>
	<b>Obj. č.: 2000-403</b> Hřebenový můstek; Izolováno; 3x; Jmenovitý proud 14 A; Světle šedá	<a href="http://www.wago.com/2000-403">www.wago.com/2000-403</a>
	<b>Obj. č.: 2000-403/000-005</b> Hřebenový můstek; Izolováno; 3x; Jmenovitý proud 14 A; Červená	<a href="http://www.wago.com/2000-403/000-005">www.wago.com/2000-403/000-005</a>
	<b>Obj. č.: 2000-403/000-006</b> Hřebenový můstek; Izolováno; 3x; Jmenovitý proud 14 A; Modrá	<a href="http://www.wago.com/2000-403/000-006">www.wago.com/2000-403/000-006</a>
	<b>Obj. č.: 2000-404</b> Hřebenový můstek; Izolováno; 4x; Jmenovitý proud 14 A; Světle šedá	<a href="http://www.wago.com/2000-404">www.wago.com/2000-404</a>
	<b>Obj. č.: 2000-404/000-005</b> Hřebenový můstek; Izolováno; 4x; Jmenovitý proud 14 A; Červená	<a href="http://www.wago.com/2000-404/000-005">www.wago.com/2000-404/000-005</a>
	<b>Obj. č.: 2000-404/000-006</b> Hřebenový můstek; Izolováno; 4x; Jmenovitý proud 14 A; Modrá	<a href="http://www.wago.com/2000-404/000-006">www.wago.com/2000-404/000-006</a>
	<b>Obj. č.: 2000-405</b> Hřebenový můstek; Izolováno; 5x; Jmenovitý proud 14 A; Světle šedá	<a href="http://www.wago.com/2000-405">www.wago.com/2000-405</a>
	<b>Obj. č.: 2000-405/000-005</b> Hřebenový můstek; Izolováno; 5x; Jmenovitý proud 14 A; Červená	<a href="http://www.wago.com/2000-405/000-005">www.wago.com/2000-405/000-005</a>
	<b>Obj. č.: 2000-405/000-006</b> Hřebenový můstek; Izolováno; 5x; Jmenovitý proud 14 A; Modrá	<a href="http://www.wago.com/2000-405/000-006">www.wago.com/2000-405/000-006</a>
	<b>Obj. č.: 2000-405/011-000</b> Hvězdicový můstek; Izolováno; 3x (1-3-5); IN = IN svorky; Světle šedá	<a href="http://www.wago.com/2000-405/011-000">www.wago.com/2000-405/011-000</a>
	<b>Obj. č.: 2000-406</b> Hřebenový můstek; Izolováno; 6x; Jmenovitý proud 14 A; Světle šedá	<a href="http://www.wago.com/2000-406">www.wago.com/2000-406</a>
	<b>Obj. č.: 2000-406/000-005</b> Hřebenový můstek; Izolováno; 6x; Jmenovitý proud 14 A; Červená	<a href="http://www.wago.com/2000-406/000-005">www.wago.com/2000-406/000-005</a>
	<b>Obj. č.: 2000-406/000-006</b> Hřebenový můstek; Izolováno; 6x; Jmenovitý proud 14 A; Modrá	<a href="http://www.wago.com/2000-406/000-006">www.wago.com/2000-406/000-006</a>



**Obj. č.: 2000-406/020-000**

Trojúhelníkový můstek; Izolováno; 1-2 3-4 5-6; IN = IN svorky; Světle šedá

[www.wago.com/2000-406/020-000](http://www.wago.com/2000-406/020-000)



**Obj. č.: 2000-407**

Hřebenový můstek; Izolováno; 7x; Jmenovitý proud 14 A; Světle šedá

[www.wago.com/2000-407](http://www.wago.com/2000-407)



**Obj. č.: 2000-407/000-005**

Hřebenový můstek; Izolováno; 7x; Jmenovitý proud 14 A; Červená

[www.wago.com/2000-407/000-005](http://www.wago.com/2000-407/000-005)



**Obj. č.: 2000-407/000-006**

Hřebenový můstek; Izolováno; 7x; Jmenovitý proud 14 A; Modrá

[www.wago.com/2000-407/000-006](http://www.wago.com/2000-407/000-006)



**Obj. č.: 2000-408**

Hřebenový můstek; Izolováno; 8x; Jmenovitý proud 14 A; Světle šedá

[www.wago.com/2000-408](http://www.wago.com/2000-408)



**Obj. č.: 2000-408/000-005**

Hřebenový můstek; Izolováno; 8x; Jmenovitý proud 14 A; Červená

[www.wago.com/2000-408/000-005](http://www.wago.com/2000-408/000-005)



**Obj. č.: 2000-408/000-006**

Hřebenový můstek; Izolováno; 8x; Jmenovitý proud 14 A; Modrá

[www.wago.com/2000-408/000-006](http://www.wago.com/2000-408/000-006)



**Obj. č.: 2000-409**

Hřebenový můstek; Izolováno; 9x; Jmenovitý proud 14 A; Světle šedá

[www.wago.com/2000-409](http://www.wago.com/2000-409)



**Obj. č.: 2000-409/000-005**

Hřebenový můstek; Izolováno; 9x; Jmenovitý proud 14 A; Červená

[www.wago.com/2000-409/000-005](http://www.wago.com/2000-409/000-005)



**Obj. č.: 2000-409/000-006**

Hřebenový můstek; Izolováno; 9x; Jmenovitý proud 14 A; Modrá

[www.wago.com/2000-409/000-006](http://www.wago.com/2000-409/000-006)



**Obj. č.: 2000-410**

Hřebenový můstek; Izolováno; 10x; Jmenovitý proud 14 A; Světle šedá

[www.wago.com/2000-410](http://www.wago.com/2000-410)



**Obj. č.: 2000-410/000-005**

Hřebenový můstek; Izolováno; 10x; Jmenovitý proud 14 A; Červená

[www.wago.com/2000-410/000-005](http://www.wago.com/2000-410/000-005)



**Obj. č.: 2000-410/000-006**

Hřebenový můstek; Izolováno; 10x; Jmenovitý proud 14 A; Modrá

[www.wago.com/2000-410/000-006](http://www.wago.com/2000-410/000-006)



**Obj. č.: 2000-433**

Hřebenový můstek; Izolováno; z 1 na 3; Jmenovitý proud 14 A; Světle šedá

[www.wago.com/2000-433](http://www.wago.com/2000-433)



**Obj. č.: 2000-433/000-005**

Hřebenový můstek; Izolováno; z 1 na 3; Jmenovitý proud 14 A; Červená

[www.wago.com/2000-433/000-005](http://www.wago.com/2000-433/000-005)













**Obj. č.: 2000-433/000-006**

Hřebenový můstek; Izolováno; z 1 na 3; Jmenovitý proud 14 A; Modrá

[www.wago.com/2000-433/000-006](http://www.wago.com/2000-433/000-006)

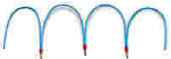

	<b>Obj. č.: 2000-434</b> Hřebenový můstek; Izolováno; Z 1 na 4; Jmenovitý proud 14 A; Světle šedá	<a href="http://www.wago.com/2000-434">www.wago.com/2000-434</a>
	<b>Obj. č.: 2000-435</b> Hřebenový můstek; Izolováno; Z 1 na 5; Jmenovitý proud 14 A; Světle šedá	<a href="http://www.wago.com/2000-435">www.wago.com/2000-435</a>
	<b>Obj. č.: 2000-436</b> Hřebenový můstek; Izolováno; Z 1 na 6; Jmenovitý proud 14 A; Světle šedá	<a href="http://www.wago.com/2000-436">www.wago.com/2000-436</a>
	<b>Obj. č.: 2000-437</b> Hřebenový můstek; Izolováno; Z 1 na 7; Jmenovitý proud 14 A; Světle šedá	<a href="http://www.wago.com/2000-437">www.wago.com/2000-437</a>
	<b>Obj. č.: 2000-438</b> Hřebenový můstek; Izolováno; Z 1 na 8; Jmenovitý proud 14 A; Světle šedá	<a href="http://www.wago.com/2000-438">www.wago.com/2000-438</a>
	<b>Obj. č.: 2000-439</b> Hřebenový můstek; Izolováno; Z 1 na 9; Jmenovitý proud 14 A; Světle šedá	<a href="http://www.wago.com/2000-439">www.wago.com/2000-439</a>
	<b>Obj. č.: 2000-440</b> Hřebenový můstek; Izolováno; Z 1 na 10; Jmenovitý proud 14 A; Světle šedá	<a href="http://www.wago.com/2000-440">www.wago.com/2000-440</a>
	<b>Obj. č.: 2009-402</b> Vodičový můstek; Izolováno; L = 60 mm; Průřez vedení 0,75 mm <sup>2</sup> ; Vhodný k řadovým svorkám řad 2000 a 2020; Šedá	<a href="http://www.wago.com/2009-402">www.wago.com/2009-402</a>
	<b>Obj. č.: 2009-404</b> Vodičový můstek; Izolováno; L = 110 mm; Průřez vedení 0,75 mm <sup>2</sup> ; Vhodný k řadovým svorkám řad 2000 a 2020; Šedá	<a href="http://www.wago.com/2009-404">www.wago.com/2009-404</a>
	<b>Obj. č.: 2009-406</b> Vodičový můstek; Izolováno; L = 250 mm; Průřez vedení 0,75 mm <sup>2</sup> ; Vhodný k řadovým svorkám řad 2000 a 2020; Šedá	<a href="http://www.wago.com/2009-406">www.wago.com/2009-406</a>
	<b>Obj. č.: 210-103</b> Vícenásobný vodičový můstek; Izolováno; 50 přípojek; Černá	<a href="http://www.wago.com/210-103">www.wago.com/210-103</a>
	<b>Obj. č.: 210-123</b> Vícenásobný vodičový můstek; Izolováno; 50 přípojek	<a href="http://www.wago.com/210-123">www.wago.com/210-123</a>

**Ke stažení****Documentation****Additional Information**

Technical explanations	03-Apr-2019	pdf 2,1 MB	Stáhnout
------------------------	-------------	---------------	----------

**CAD/CAE-Data****CAD data**

2D/3D Models 2000-5317/1102-950	URL	Stáhnout
---------------------------------	-----	----------

**CAE data**

EPLAN Data Portal 2000-5317/1102-950	Stáhnout
--------------------------------------	----------

## Handling Instructions

### Inserting a conductor

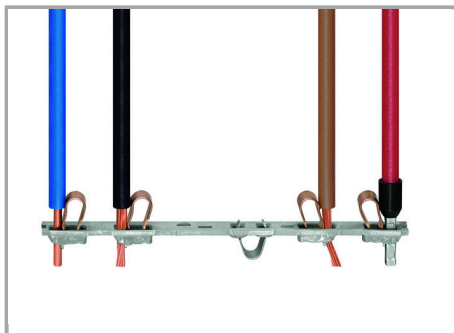

### All conductor types at a glance

### Jumpered

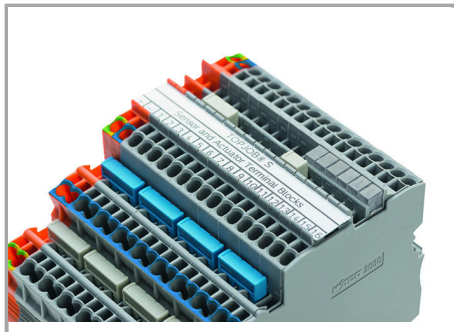

### Commoning (signal level):

Commoning the signal level with push-in type jumper bars (2000 Series). Models with an LED can only be commoned in one jumper slot.

TOPJOB® S Test Plug Adapters can be used in all jumper slots.

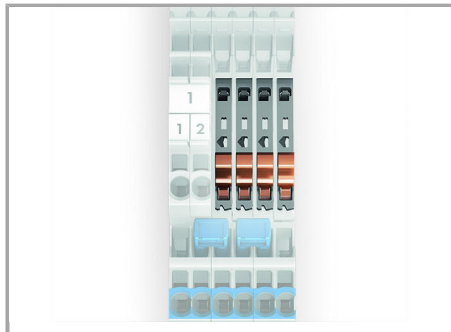

### Upper level: two independent signal pathways

### Jumpered

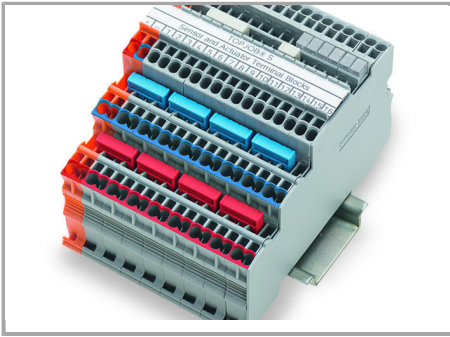

**Commoning (potential level):**

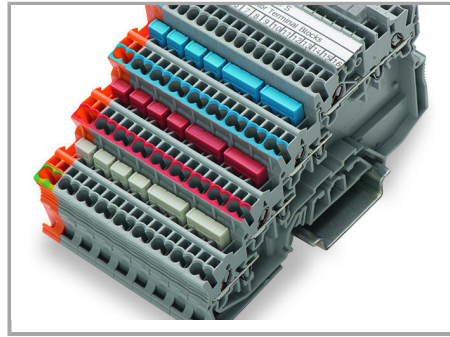

**Commoning (potential level):**

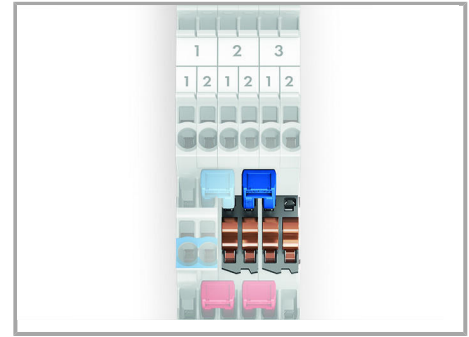

**Potential levels: two adjacent commoning options on a current bar**

Commoning potential levels via push-in type jumper bars (2000 Series).

Continuous commoning in the potential levels via push-in type jumper bars for even pole numbers (2000 Series)

#### Jumpered

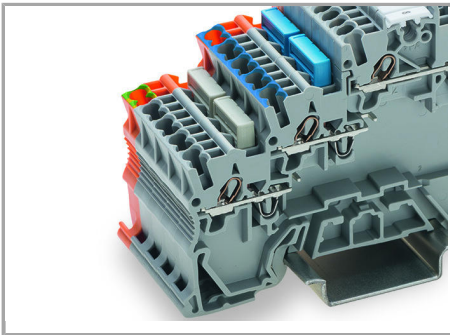

**Ground commoning:**

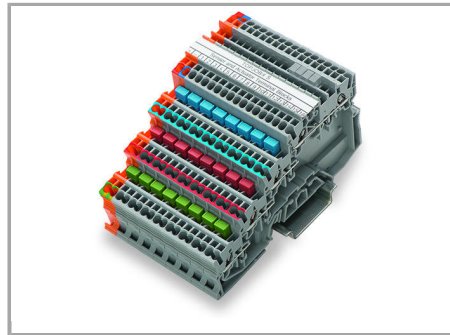

An application example: colored push-in type jumper bars are used with sensor terminal blocks.

For sensor and actuator terminal blocks without ground connection to the DIN-rail, the ground connection can be performed by commoning to the terminal block with a ground foot.

#### Testing

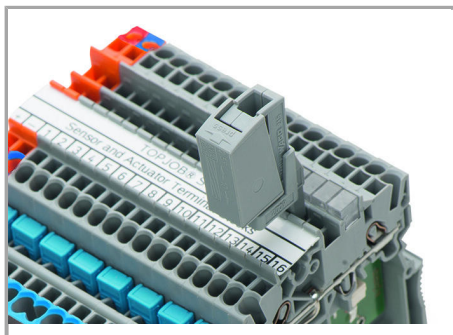

Testing via testing tap (2009-182) (up to max. 42 V).

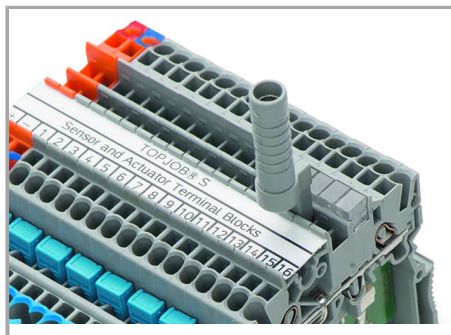

Testing via testing tap (2009-174) (up to max. 42 V).

### Application

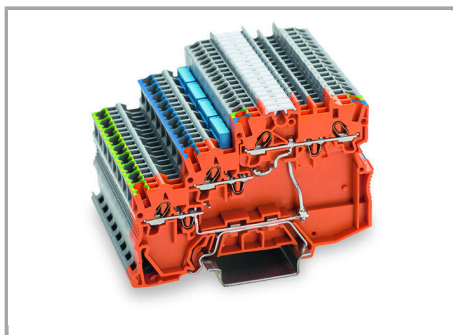

Power supply via orange supply terminal block of same profile from both the cabinet and sensor sides

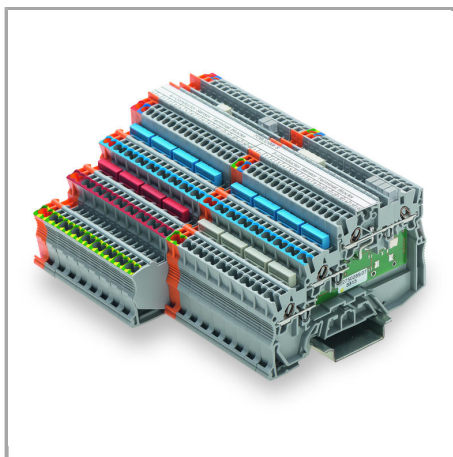

Terminal block assembly with 4-conductor sensor terminal blocks and 3-conductor actuator terminal blocks

### Marking

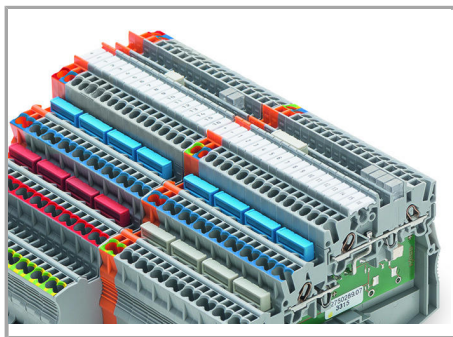

Labeling

Labeling via 3.5 mm WMB markers (793-35xx) from the top or the side – additional marking option via marker carrier.

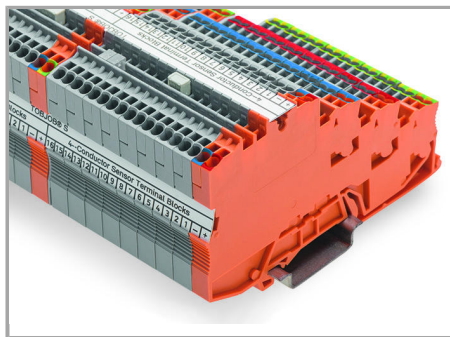

Labeling

Labeling via marking strips (2009-110) – from the top or the side.

## Produktová rodina

### TOPJOB® S

TOPJOB® S: In various industrial applications and modern building installations, WAGO's wide and versatile range of rail-mount terminal blocks provides more than just reliable electrical connections.

[Zobrazit všechny produkty z rodiny](#)

Změny vyhrazeny.

WAGO Elektro spol. sr. o.  
Rozvodova 1116/36  
143 00 Praha 12 - Modřany  
Tel.: +420 261 090 143  
Email: [info.cz@wago.com](mailto:info.cz@wago.com), [wago-cz@wago.com](mailto:wago-cz@wago.com)

Máte otázky ohledně našich produktů?  
Kdykoli nám zavolejte na číslo +420 261 090 143.