

Datový list | Objednací číslo: 2000-5310/101-000

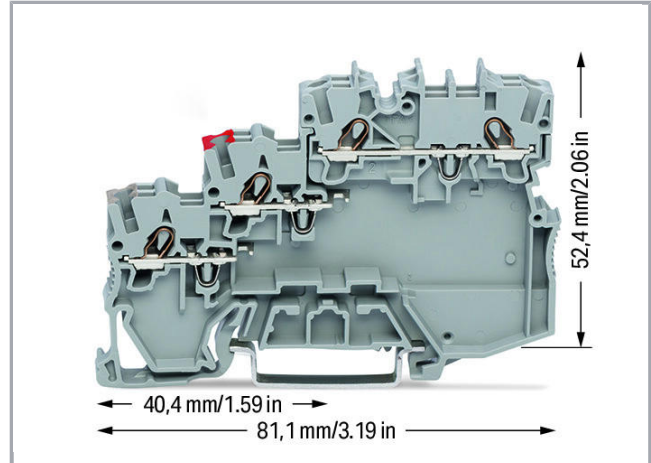

3vodičová svorka pro akční člen; Pro akční členy spínající k minusu (NPN);  
S PE nad hřebenovým můstkem; S barevnými přívody vodiče; 1 mm<sup>2</sup>; Push-in  
CAGE CLAMP®; 1,00 mm<sup>2</sup>; Šedá

[www.wago.com/2000-5310/101-000](http://www.wago.com/2000-5310/101-000)

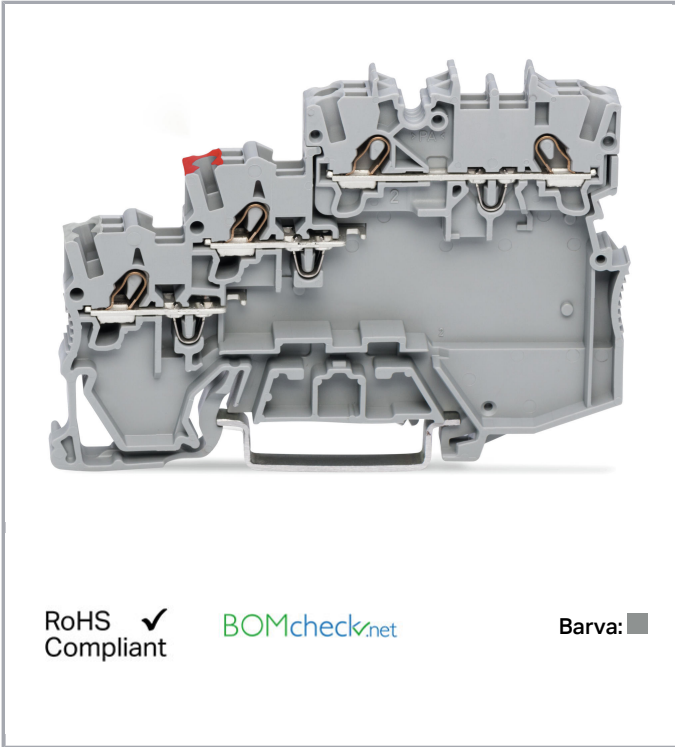

RoHS  Compliant

[BOMcheck.net](http://BOMcheck.net)

Barva:

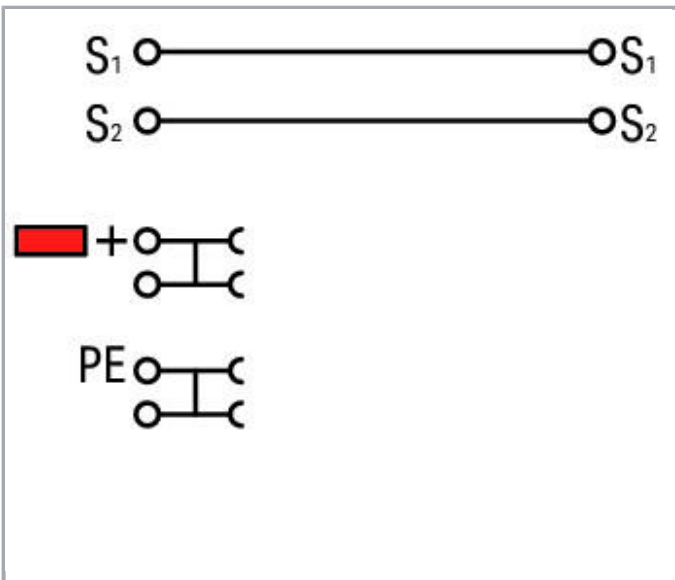

#### Popis položky

3.5 mm spacing per signal (2 x 3.5 mm = 7 mm)



The double spacing per pole of this terminal block series maximizes connectivity. For example, ten sensors may be connected using only five sensor terminal blocks plus a power supply terminal block.

**Bezpečnostní upozornění 1:**

Připojení zemnění můstkovým propojením se svorkami s PE patkou

**Data****Elektrické parametry****Ratings per IEC/EN 60664-1**

Návrhové napětí (III / 3)	250 V
Návrhové rázové napětí (III / 3)	4 kV
Jmenovitý proud	13.5 A
Legenda (návrhové hodnoty)	(III / 3) $\triangleq$ kategorie přepětí III / stupeň znečištění 3

**Approvals per CSA**

Jmenovité napětí dle CSA (skupina použití C)	300 V
Jmenovitý proud dle CSA (skupina použití C)	10 A

**Údaje o připojení**

Připojovací technika	Push-in CAGE CLAMP®
Způsob ovládání	Přímé zasunutí Ovládací nástroj
Materiály připojitelných vodičů	Měď
Jmenovitý průřez	1 mm <sup>2</sup>
Plný vodič	0,14 ... 1,5 mm <sup>2</sup> / 24 ... 16 AWG
Plný vodič, připojení přímým zasunutím	0,5 ... 1,5 mm <sup>2</sup> / 20 ... 16 AWG
Jemně laněný vodič	0,14 ... 1,5 mm <sup>2</sup> / 24 ... 16 AWG
Jemně laněný vodič s dutinkou, připojení přímým zasunutím, od	0,5 mm <sup>2</sup> / 20 AWG
Délka odizolování	9 ... 11 mm / 0.35 ... 0.43 palec
Celkový počet kontaktních míst	8
Celkový počet potenciálů	4
Způsob zapojení	čelní připojení
Upozornění (průřez vodiče)	Depending on the conductor characteristic, a conductor with a smaller cross section can also be inserted via push-in termination.

**Geometrické údaje**

Šířka	7 mm / 0.276 inch
Výška od horní hrany lišty DIN 35	52,4 mm / 2.063 inch
Hloubka	81,1 mm / 3.193 inch

## Mechanické parametry

Provedení	Horizontální provedení
Způsob montáže	Lišta DIN 35
Úroveň popisování	Středový/boční popis

## Údaje o materiálu



barva	Šedá
Izolační materiál	Polyamid 66 (PA 66)
Hmotnost	14.91 g

## Obchodní údaje

Druh balení	BOX
Country of origin	DE
GTIN	4055143442282
Customs Tariff No.	85369010000





## Atesty/certifikáty

### Specifické atesty jednotlivých států

Logo	Schválení	Doplňkový text schválení	Název certifikátu
	CCA DEKRA Certification B.V.	EN 60947	71- 102841
	CCA DEKRA Certification B.V.	EN 60947	NTR NL 7671
	CSA DEKRA Certification B.V.	C22.2 No. 158	2130762

## Kompatibilní produkty



## Marking accessories

	<b>Obj. č.: 2009-110</b> Popisovací páska; Na cívce; Neflexibilní; Bez potisku; Možnost naklapnutí; Bílá	<a href="http://www.wago.com/2009-110">www.wago.com/2009-110</a>
	<b>Obj. č.: 2009-113</b> WMB Inline; Pro Smart Printer; Na cívce; Bez potisku; Možnost naklapnutí; Bílá	<a href="http://www.wago.com/2009-113">www.wago.com/2009-113</a>
	<b>Obj. č.: 2009-113/000-002</b> WMB Inline; Pro Smart Printer; Na cívce; Bez potisku; Možnost naklapnutí; Žlutá	<a href="http://www.wago.com/2009-113/000-002">www.wago.com/2009-113/000-002</a>
	<b>Obj. č.: 2009-113/000-005</b> WMB Inline; Pro Smart Printer; Na cívce; Bez potisku; Možnost naklapnutí; Červená	<a href="http://www.wago.com/2009-113/000-005">www.wago.com/2009-113/000-005</a>
	<b>Obj. č.: 2009-113/000-006</b> WMB Inline; Pro Smart Printer; Na cívce; Bez potisku; Možnost naklapnutí; Modrá	<a href="http://www.wago.com/2009-113/000-006">www.wago.com/2009-113/000-006</a>
	<b>Obj. č.: 2009-113/000-007</b> WMB Inline; Pro Smart Printer; Na cívce; Bez potisku; Možnost naklapnutí; Šedá	<a href="http://www.wago.com/2009-113/000-007">www.wago.com/2009-113/000-007</a>
	<b>Obj. č.: 2009-113/000-012</b> WMB Inline; Pro Smart Printer; Na cívce; Bez potisku; Možnost naklapnutí; Oranžová	<a href="http://www.wago.com/2009-113/000-012">www.wago.com/2009-113/000-012</a>
	<b>Obj. č.: 2009-113/000-017</b> WMB Inline; Pro Smart Printer; Na cívce; Bez potisku; Možnost naklapnutí; Světle zelená	<a href="http://www.wago.com/2009-113/000-017">www.wago.com/2009-113/000-017</a>
	<b>Obj. č.: 2009-113/000-023</b> WMB Inline; Pro Smart Printer; Na cívce; Bez potisku; Možnost naklapnutí; Zelená	<a href="http://www.wago.com/2009-113/000-023">www.wago.com/2009-113/000-023</a>
	<b>Obj. č.: 2009-113/000-024</b> WMB Inline; Pro Smart Printer; Na cívce; Bez potisku; Možnost naklapnutí; Fialová	<a href="http://www.wago.com/2009-113/000-024">www.wago.com/2009-113/000-024</a>
	<b>Obj. č.: 2009-191</b> Nosič skupinového označení	<a href="http://www.wago.com/2009-191">www.wago.com/2009-191</a>
	<b>Obj. č.: 793-3501</b> Popisovací karta WMB; Jako karta; Bez potisku; Možnost naklapnutí; Bílá	<a href="http://www.wago.com/793-3501">www.wago.com/793-3501</a>

## Protective Warning Marker

	<b>Obj. č.: 2000-115</b> Výstražný kryt; S černým symbolem blesku; Pro 5 svorek; Žlutá	<a href="http://www.wago.com/2000-115">www.wago.com/2000-115</a>
--	---	--

## ferrule

















	<b>Obj. č.: 216-241</b> Ferrule; Sleeve for 0.5 mm <sup>2</sup> / 20 AWG; insulated; electro-tin plated; electrolytic copper; gastight crimped; acc. to DIN 46228, Part 4/09.90; white	<a href="http://www.wago.com/216-241">www.wago.com/216-241</a>
	<b>Obj. č.: 216-242</b> Ferrule; Sleeve for 0.75 mm <sup>2</sup> / 18 AWG; insulated; electro-tin plated; electrolytic copper; gastight crimped; acc. to DIN 46228, Part 4/09.90; gray	<a href="http://www.wago.com/216-242">www.wago.com/216-242</a>
	<b>Obj. č.: 216-243</b>	



Dutinka; Objímka na 1 mm<sup>2</sup> / AWG 18; S plastovým límcem; Galvanicky pocínováno;  
Elektrolytická měď; Plynotěsně osazena; Dle DIN 46228, část 4/09.90; Červená

[www.wago.com/216-243](http://www.wago.com/216-243)

## check

	<b>Obj. č.: 2000-510</b> Modul pro zkušební zástrčku L TOPJOB® S; Možnost řadového připojení; Pro drážky pro můstek; 1,00 mm <sup>2</sup> ; Šedá	<a href="http://www.wago.com/2000-510">www.wago.com/2000-510</a>
	<b>Obj. č.: 2000-552</b> Modulární konektor TOPJOB® S; Možnost řadového připojení; Pro drážky pro můstek; 2pól.; 1,00 mm <sup>2</sup> ; Šedá	<a href="http://www.wago.com/2000-552">www.wago.com/2000-552</a>
	<b>Obj. č.: 2000-553</b> Modulární konektor TOPJOB® S; Možnost řadového připojení; Pro drážky pro můstek; 3pól.; 1,00 mm <sup>2</sup> ; Šedá	<a href="http://www.wago.com/2000-553">www.wago.com/2000-553</a>
	<b>Obj. č.: 2000-554</b> Modulární konektor TOPJOB® S; Možnost řadového připojení; Pro drážky pro můstek; 4pól.; 1,00 mm <sup>2</sup> ; Šedá	<a href="http://www.wago.com/2000-554">www.wago.com/2000-554</a>
	<b>Obj. č.: 2000-555</b> Modulární konektor TOPJOB® S; Možnost řadového připojení; Pro drážky pro můstek; 5pól.; 1,00 mm <sup>2</sup> ; Šedá	<a href="http://www.wago.com/2000-555">www.wago.com/2000-555</a>
	<b>Obj. č.: 2000-556</b> Modulární konektor TOPJOB® S; Možnost řadového připojení; Pro drážky pro můstek; 6pól.; 1,00 mm <sup>2</sup> ; Šedá	<a href="http://www.wago.com/2000-556">www.wago.com/2000-556</a>
	<b>Obj. č.: 2000-557</b> Modulární konektor TOPJOB® S; Možnost řadového připojení; Pro drážky pro můstek; 7pól.; 1,00 mm <sup>2</sup> ; Šedá	<a href="http://www.wago.com/2000-557">www.wago.com/2000-557</a>
	<b>Obj. č.: 2000-558</b> Modulární konektor TOPJOB® S; Možnost řadového připojení; Pro drážky pro můstek; 8pól.; 1,00 mm <sup>2</sup> ; Šedá	<a href="http://www.wago.com/2000-558">www.wago.com/2000-558</a>
	<b>Obj. č.: 2000-559</b> Modulární konektor TOPJOB® S; Možnost řadového připojení; Pro drážky pro můstek; 9pól.; 1,00 mm <sup>2</sup> ; Šedá	<a href="http://www.wago.com/2000-559">www.wago.com/2000-559</a>
	<b>Obj. č.: 2000-560</b> Modulární konektor TOPJOB® S; Možnost řadového připojení; Pro drážky pro můstek; 10pól.; 1,00 mm <sup>2</sup> ; Šedá	<a href="http://www.wago.com/2000-560">www.wago.com/2000-560</a>
	<b>Obj. č.: 2009-174</b> Zkušební adaptér; Pro zkušební hrot o průměru 4 mm; Ke zkoušení řadových svorek TOPJOB® S; Šedá	<a href="http://www.wago.com/2009-174">www.wago.com/2009-174</a>
	<b>Obj. č.: 2009-182</b> Zkušební odbočka; Pro max. 2,5 mm <sup>2</sup> ; K připojení individuálních zkušebních vedení 0,08–2,5 mm bez použití nástrojů; Šedá	<a href="http://www.wago.com/2009-182">www.wago.com/2009-182</a>
	<b>Obj. č.: 210-136</b> Zkušební hrot; Ø 2 mm; S 500mm vedením; Červená	<a href="http://www.wago.com/210-136">www.wago.com/210-136</a>
	<b>Obj. č.: 210-137</b> Zkušební hrot; Ø 2,3 mm; S 500mm vedením; Žlutá	<a href="http://www.wago.com/210-137">www.wago.com/210-137</a>
<b>tools</b>		
	<b>Obj. č.: 210-647</b> Ovládací nástroj; Břit: 2,5 × 0,4 mm; S částečně izolovanou rukojetí	<a href="http://www.wago.com/210-647">www.wago.com/210-647</a>
	<b>Obj. č.: 210-648</b> Ovládací nástroj; Břit: 2,5 × 0,4 mm; S částečně izolovanou rukojetí; Úhlové provedení; Krátké	<a href="http://www.wago.com/210-648">www.wago.com/210-648</a>



**Obj. č.: 210-719**  
Ovládací nástroj; Břit: 2,5 × 0,4 mm; S částečně izolovanou rukojetí

[www.wago.com/210-719](http://www.wago.com/210-719)

#### General accessories



**Obj. č.: 2000-121**  
Adaptér

[www.wago.com/2000-121](http://www.wago.com/2000-121)

#### Carrier rail



**Obj. č.: 210-112**  
Ocelová nosná lišta; 35 × 7,5 mm; Tloušťka 1 mm; Délka 2 m; Děrovaná; Dle normy EN 60715; Šířka otvorů 25 mm; vzdálenost mezi otvory 36 mm

[www.wago.com/210-112](http://www.wago.com/210-112)



**Obj. č.: 210-113**  
Ocelová nosná lišta; 35 × 7,5 mm; Tloušťka 1 mm; Délka 2 m; Neděrovaná; Dle normy EN 60715

[www.wago.com/210-113](http://www.wago.com/210-113)



**Obj. č.: 210-114**  
Ocelová nosná lišta; 35 × 15 mm; Tloušťka 1,5 mm; Délka 2 m; Neděrovaná; Podobné EN 60715

[www.wago.com/210-114](http://www.wago.com/210-114)



**Obj. č.: 210-115**  
Ocelová nosná lišta; 35 × 7,5 mm; Tloušťka 1 mm; Délka 2 m; Děrovaná; Dle normy EN 60715; Šířka otvorů 18 mm; vzdálenost mezi otvory 25 mm

[www.wago.com/210-115](http://www.wago.com/210-115)



**Obj. č.: 210-118**  
Ocelová nosná lišta; 35 × 15 mm; Tloušťka 2,3 mm; Délka 2 m; Neděrovaná; Dle normy EN 60715

[www.wago.com/210-118](http://www.wago.com/210-118)



**Obj. č.: 210-196**  
Hliníková nosná lišta; 35 × 8,2 mm; Tloušťka 1,6 mm; Délka 2 m; Neděrovaná; Podobné EN 60715; Stříbrná

[www.wago.com/210-196](http://www.wago.com/210-196)



**Obj. č.: 210-197**  
Ocelová nosná lišta; 35 × 15 mm; Tloušťka 1,5 mm; Délka 2 m; Děrovaná; Podobné EN 60715

[www.wago.com/210-197](http://www.wago.com/210-197)



**Obj. č.: 210-198**  
Měděná nosná lišta; 35 × 15 mm; Tloušťka 2,3 mm; Délka 2 m; Neděrovaná; Dle normy EN 60715; Měděná

[www.wago.com/210-198](http://www.wago.com/210-198)

#### End plate



**Obj. č.: 2000-5391**  
Koncová bočnice a separátor; Tloušťka 1 mm; Pro 3vodičové svorky; Šedá

[www.wago.com/2000-5391](http://www.wago.com/2000-5391)

#### Jumper



**Obj. č.: 2000-402**  
Hřebentový můstek; Izolováno; 2x; Jmenovitý proud 14 A; Světle šedá

[www.wago.com/2000-402](http://www.wago.com/2000-402)



**Obj. č.: 2000-402/000-005**  
Hřebentový můstek; Izolováno; 2x; Jmenovitý proud 14 A; Červená

[www.wago.com/2000-402/000-005](http://www.wago.com/2000-402/000-005)



**Obj. č.: 2000-402/000-006**  
Hřebentový můstek; Izolováno; 2x; Jmenovitý proud 14 A; Modrá

[www.wago.com/2000-402/000-006](http://www.wago.com/2000-402/000-006)



















**Obj. č.: 2000-402/000-018**  
Hřebentový můstek; Izolováno; 2x; Jmenovitý proud 14 A; Žlutozelená

















[www.wago.com/2000-402/000-018](http://www.wago.com/2000-402/000-018)









**Obj. č.: 2000-403**  
Hřebentový můstek; Izolováno; 3x; Jmenovitý proud 14 A; Světle šedá

[www.wago.com/2000-403](http://www.wago.com/2000-403)

	<b>Obj. č.: 2000-403/000-005</b> Hřebenový můstek; Izolováno; 3x; Jmenovitý proud 14 A; Červená	<a href="http://www.wago.com/2000-403/000-005">www.wago.com/2000-403/000-005</a>
	<b>Obj. č.: 2000-403/000-006</b> Hřebenový můstek; Izolováno; 3x; Jmenovitý proud 14 A; Modrá	<a href="http://www.wago.com/2000-403/000-006">www.wago.com/2000-403/000-006</a>
	<b>Obj. č.: 2000-404</b> Hřebenový můstek; Izolováno; 4x; Jmenovitý proud 14 A; Světle šedá	<a href="http://www.wago.com/2000-404">www.wago.com/2000-404</a>
	<b>Obj. č.: 2000-404/000-005</b> Hřebenový můstek; Izolováno; 4x; Jmenovitý proud 14 A; Červená	<a href="http://www.wago.com/2000-404/000-005">www.wago.com/2000-404/000-005</a>
	<b>Obj. č.: 2000-404/000-006</b> Hřebenový můstek; Izolováno; 4x; Jmenovitý proud 14 A; Modrá	<a href="http://www.wago.com/2000-404/000-006">www.wago.com/2000-404/000-006</a>
	<b>Obj. č.: 2000-405</b> Hřebenový můstek; Izolováno; 5x; Jmenovitý proud 14 A; Světle šedá	<a href="http://www.wago.com/2000-405">www.wago.com/2000-405</a>
	<b>Obj. č.: 2000-405/000-005</b> Hřebenový můstek; Izolováno; 5x; Jmenovitý proud 14 A; Červená	<a href="http://www.wago.com/2000-405/000-005">www.wago.com/2000-405/000-005</a>
	<b>Obj. č.: 2000-405/000-006</b> Hřebenový můstek; Izolováno; 5x; Jmenovitý proud 14 A; Modrá	<a href="http://www.wago.com/2000-405/000-006">www.wago.com/2000-405/000-006</a>
	<b>Obj. č.: 2000-405/011-000</b> Hvězdicový můstek; Izolováno; 3x (1-3-5); IN = IN svorky; Světle šedá	<a href="http://www.wago.com/2000-405/011-000">www.wago.com/2000-405/011-000</a>
	<b>Obj. č.: 2000-406</b> Hřebenový můstek; Izolováno; 6x; Jmenovitý proud 14 A; Světle šedá	<a href="http://www.wago.com/2000-406">www.wago.com/2000-406</a>
	<b>Obj. č.: 2000-406/000-005</b> Hřebenový můstek; Izolováno; 6x; Jmenovitý proud 14 A; Červená	<a href="http://www.wago.com/2000-406/000-005">www.wago.com/2000-406/000-005</a>
	<b>Obj. č.: 2000-406/000-006</b> Hřebenový můstek; Izolováno; 6x; Jmenovitý proud 14 A; Modrá	<a href="http://www.wago.com/2000-406/000-006">www.wago.com/2000-406/000-006</a>
	<b>Obj. č.: 2000-406/020-000</b> Trojúhelníkový můstek; Izolováno; 1-2 3-4 5-6; IN = IN svorky; Světle šedá	<a href="http://www.wago.com/2000-406/020-000">www.wago.com/2000-406/020-000</a>
	<b>Obj. č.: 2000-407</b> Hřebenový můstek; Izolováno; 7x; Jmenovitý proud 14 A; Světle šedá	<a href="http://www.wago.com/2000-407">www.wago.com/2000-407</a>
	<b>Obj. č.: 2000-407/000-005</b> Hřebenový můstek; Izolováno; 7x; Jmenovitý proud 14 A; Červená	<a href="http://www.wago.com/2000-407/000-005">www.wago.com/2000-407/000-005</a>
	<b>Obj. č.: 2000-407/000-006</b> Hřebenový můstek; Izolováno; 7x; Jmenovitý proud 14 A; Modrá	<a href="http://www.wago.com/2000-407/000-006">www.wago.com/2000-407/000-006</a>

	<b>Obj. č.: 2000-408</b> Hřebenový můstek; Izolováno; 8×; Jmenovitý proud 14 A; Světle šedá	<a href="http://www.wago.com/2000-408">www.wago.com/2000-408</a>
	<b>Obj. č.: 2000-408/000-005</b> Hřebenový můstek; Izolováno; 8×; Jmenovitý proud 14 A; Červená	<a href="http://www.wago.com/2000-408/000-005">www.wago.com/2000-408/000-005</a>
	<b>Obj. č.: 2000-408/000-006</b> Hřebenový můstek; Izolováno; 8×; Jmenovitý proud 14 A; Modrá	<a href="http://www.wago.com/2000-408/000-006">www.wago.com/2000-408/000-006</a>
	<b>Obj. č.: 2000-409</b> Hřebenový můstek; Izolováno; 9×; Jmenovitý proud 14 A; Světle šedá	<a href="http://www.wago.com/2000-409">www.wago.com/2000-409</a>
	<b>Obj. č.: 2000-409/000-005</b> Hřebenový můstek; Izolováno; 9×; Jmenovitý proud 14 A; Červená	<a href="http://www.wago.com/2000-409/000-005">www.wago.com/2000-409/000-005</a>
	<b>Obj. č.: 2000-409/000-006</b> Hřebenový můstek; Izolováno; 9×; Jmenovitý proud 14 A; Modrá	<a href="http://www.wago.com/2000-409/000-006">www.wago.com/2000-409/000-006</a>
	<b>Obj. č.: 2000-410</b> Hřebenový můstek; Izolováno; 10×; Jmenovitý proud 14 A; Světle šedá	<a href="http://www.wago.com/2000-410">www.wago.com/2000-410</a>
	<b>Obj. č.: 2000-410/000-005</b> Hřebenový můstek; Izolováno; 10×; Jmenovitý proud 14 A; Červená	<a href="http://www.wago.com/2000-410/000-005">www.wago.com/2000-410/000-005</a>
	<b>Obj. č.: 2000-410/000-006</b> Hřebenový můstek; Izolováno; 10×; Jmenovitý proud 14 A; Modrá	<a href="http://www.wago.com/2000-410/000-006">www.wago.com/2000-410/000-006</a>
	<b>Obj. č.: 2000-433</b> Hřebenový můstek; Izolováno; z 1 na 3; Jmenovitý proud 14 A; Světle šedá	<a href="http://www.wago.com/2000-433">www.wago.com/2000-433</a>
	<b>Obj. č.: 2000-433/000-005</b> Hřebenový můstek; Izolováno; z 1 na 3; Jmenovitý proud 14 A; Červená	<a href="http://www.wago.com/2000-433/000-005">www.wago.com/2000-433/000-005</a>
	<b>Obj. č.: 2000-433/000-006</b> Hřebenový můstek; Izolováno; z 1 na 3; Jmenovitý proud 14 A; Modrá	<a href="http://www.wago.com/2000-433/000-006">www.wago.com/2000-433/000-006</a>
	<b>Obj. č.: 2000-434</b> Hřebenový můstek; Izolováno; Z 1 na 4; Jmenovitý proud 14 A; Světle šedá	<a href="http://www.wago.com/2000-434">www.wago.com/2000-434</a>
	<b>Obj. č.: 2000-435</b> Hřebenový můstek; Izolováno; Z 1 na 5; Jmenovitý proud 14 A; Světle šedá	<a href="http://www.wago.com/2000-435">www.wago.com/2000-435</a>
	<b>Obj. č.: 2000-436</b> Hřebenový můstek; Izolováno; Z 1 na 6; Jmenovitý proud 14 A; Světle šedá	<a href="http://www.wago.com/2000-436">www.wago.com/2000-436</a>
	<b>Obj. č.: 2000-437</b> Hřebenový můstek; Izolováno; Z 1 na 7; Jmenovitý proud 14 A; Světle šedá	<a href="http://www.wago.com/2000-437">www.wago.com/2000-437</a>
	<b>Obj. č.: 2000-438</b> Hřebenový můstek; Izolováno; Z 1 na 8; Jmenovitý proud 14 A; Světle šedá	<a href="http://www.wago.com/2000-438">www.wago.com/2000-438</a>

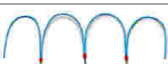

	<b>Obj. č.: 2000-439</b> Hřebenový můstek; Izolováno; Z 1 na 9; Jmenovitý proud 14 A; Světle šedá	<a href="http://www.wago.com/2000-439">www.wago.com/2000-439</a>
	<b>Obj. č.: 2000-440</b> Hřebenový můstek; Izolováno; Z 1 na 10; Jmenovitý proud 14 A; Světle šedá	<a href="http://www.wago.com/2000-440">www.wago.com/2000-440</a>
	<b>Obj. č.: 2009-402</b> Vodičový můstek; Izolováno; L = 60 mm; Průřez vedení 0,75 mm <sup>2</sup> ; Vhodný k řadovým svorkám řad 2000 a 2020; Šedá	<a href="http://www.wago.com/2009-402">www.wago.com/2009-402</a>
	<b>Obj. č.: 2009-404</b> Vodičový můstek; Izolováno; L = 110 mm; Průřez vedení 0,75 mm <sup>2</sup> ; Vhodný k řadovým svorkám řad 2000 a 2020; Šedá	<a href="http://www.wago.com/2009-404">www.wago.com/2009-404</a>
	<b>Obj. č.: 2009-406</b> Vodičový můstek; Izolováno; L = 250 mm; Průřez vedení 0,75 mm <sup>2</sup> ; Vhodný k řadovým svorkám řad 2000 a 2020; Šedá	<a href="http://www.wago.com/2009-406">www.wago.com/2009-406</a>
	<b>Obj. č.: 210-103</b> Vícenásobný vodičový můstek; Izolováno; 50 přípojek; Černá	<a href="http://www.wago.com/210-103">www.wago.com/210-103</a>
	<b>Obj. č.: 210-123</b> Vícenásobný vodičový můstek; Izolováno; 50 přípojek	<a href="http://www.wago.com/210-123">www.wago.com/210-123</a>

## Ke stažení

### Documentation

#### Additional Information

Technical explanations	03-Apr-2019	pdf 2,1 MB	Stáhnout
------------------------	-------------	---------------	----------

### CAD/CAE-Data

#### CAD data

2D/3D Models 2000-5310/101-000	URL	Stáhnout
--------------------------------	-----	----------

#### CAE data

EPLAN Data Portal 2000-5310/101-000	Stáhnout
-------------------------------------	----------

### Handling Instructions

#### Inserting a conductor

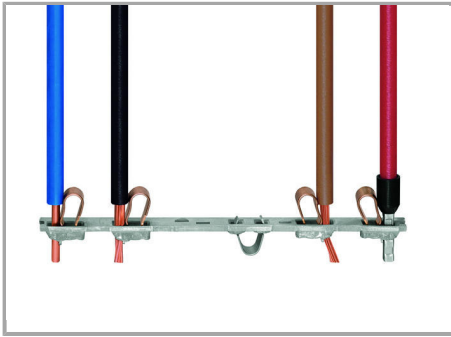

All conductor types at a glance

### Jumpered

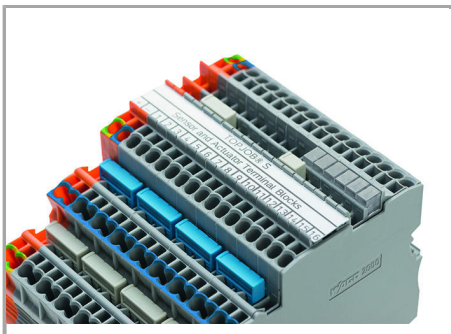

Commoning (signal level):

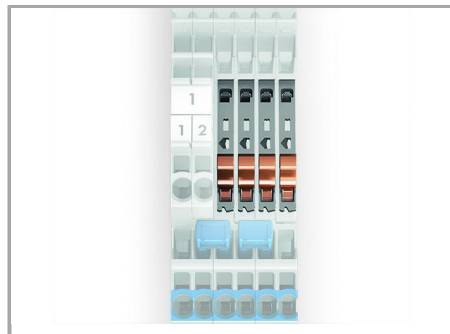

Upper level: two independent signal pathways

Commoning the signal level with push-in type jumper bars (2000 Series). Models with an LED can only be commoned in one jumper slot.

TOPJOB® S Test Plug Adapters can be used in all jumper slots.

### Jumpered

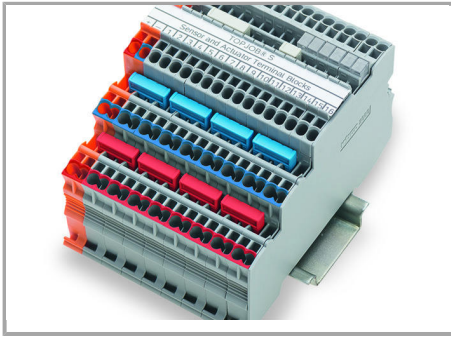

Commoning (potential level):

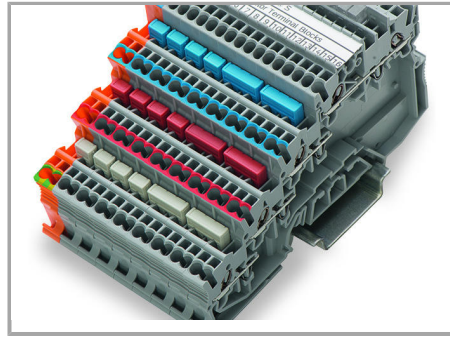

Commoning (potential level):

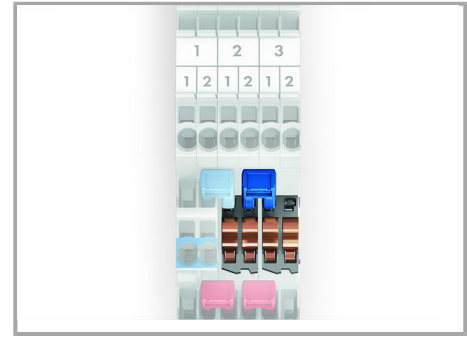

Potential levels: two adjacent commoning options on a current bar

Commoning potential levels via push-in type jumper bars (2000 Series).

Continuous commoning in the potential levels via push-in type jumper bars for even pole numbers (2000 Series)

#### Jumpered

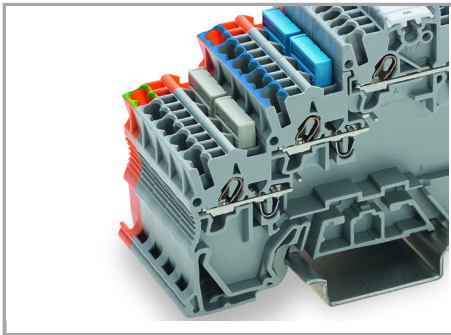

Ground commoning:

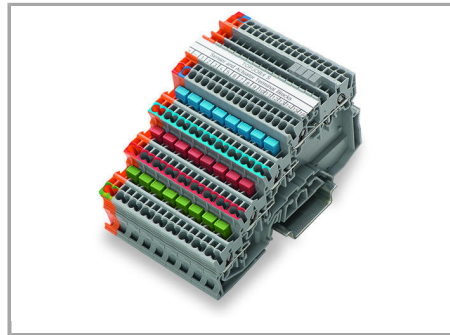

An application example: colored push-in type jumper bars are used with sensor terminal blocks.

For sensor and actuator terminal blocks without ground connection to the DIN-rail, the ground connection can be performed by commoning to the terminal block with a ground foot.

#### Testing

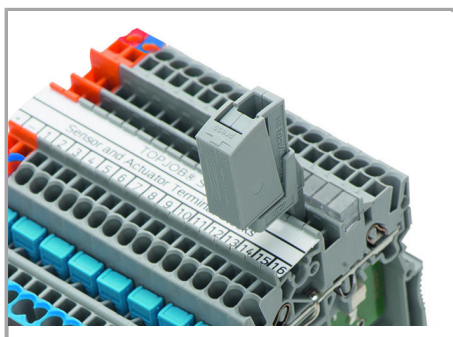

Testing via testing tap (2009-182) (up to max. 42 V).

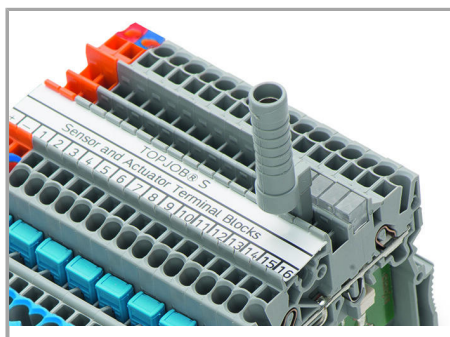

Testing via testing tap (2009-174) (up to max. 42 V).

### Application

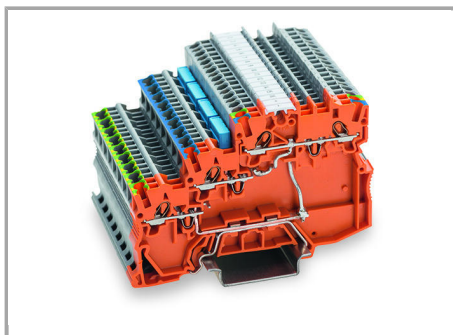

Power supply via orange supply terminal block of same profile from both the cabinet and sensor sides

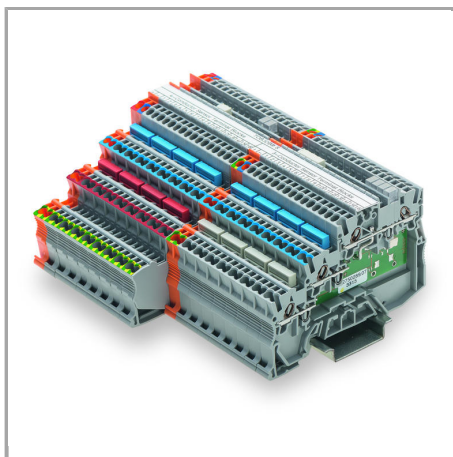

Terminal block assembly with 4-conductor sensor terminal blocks and 3-conductor actuator terminal blocks

### Marking

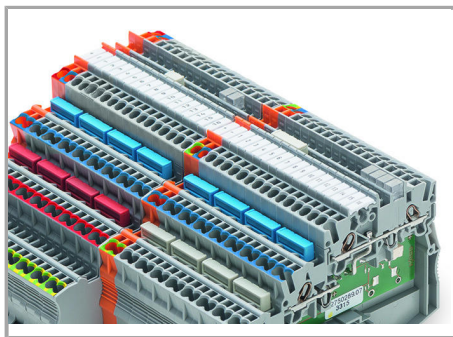

Labeling

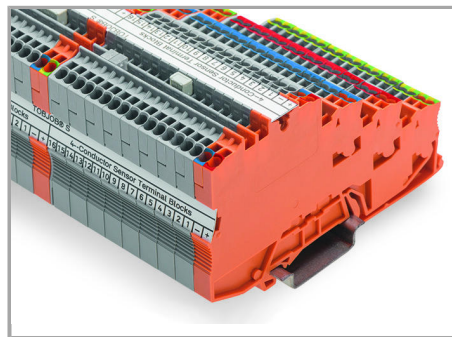

Labeling

Labeling via 3.5 mm WMB markers (793-35xx) from the top or the side – additional marking option via marker carrier.

Labeling via marking strips (2009-110) – from the top or the side.

## Produktová rodina

### TOPJOB® S

TOPJOB® S: In various industrial applications and modern building installations, WAGO's wide and versatile range of rail-mount terminal blocks provides more than just reliable electrical connections.

[Zobrazit všechny produkty z rodiny](#)

Změny vyhrazeny.

WAGO Elektro spol. sr. o.  
Rozvodova 1116/36  
143 00 Praha 12 - Modřany  
Tel.: +420 261 090 143  
Email: [info.cz@wago.com](mailto:info.cz@wago.com), [wago-cz@wago.com](mailto:wago-cz@wago.com)

Máte otázky ohledně našich produktů?  
Kdykoli nám zavolejte na číslo +420 261 090 143.