

Datový list | Objednací číslo: 857-368/006-000

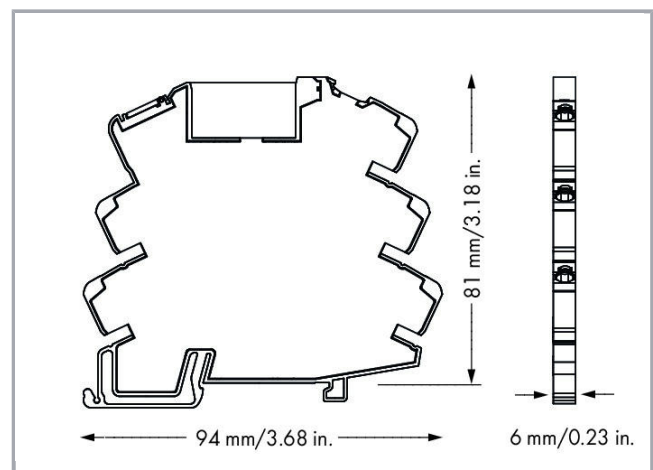

Reléový modul; Jmenovité vstupní napětí AC 230 V; 1 přepínací kontakt;
Mezní trvalý proud 6 A; Se zlatými kontakty; S integrovaným zátěžovým
modulem; Indikace stavu, žlutá; Konstrukční šířka 6 mm; 2,50 mm²; Šedá

www.wago.com/857-368/006-000

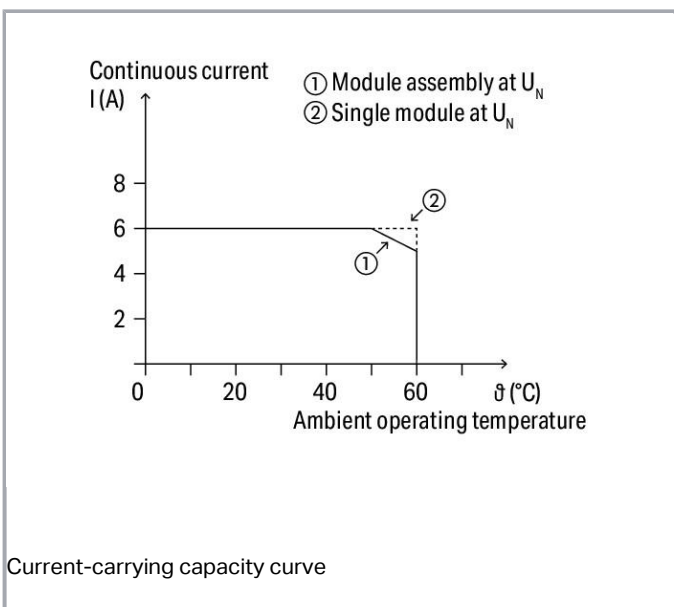
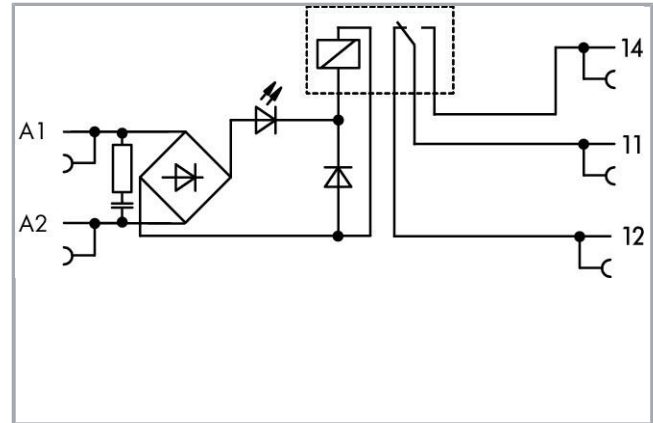
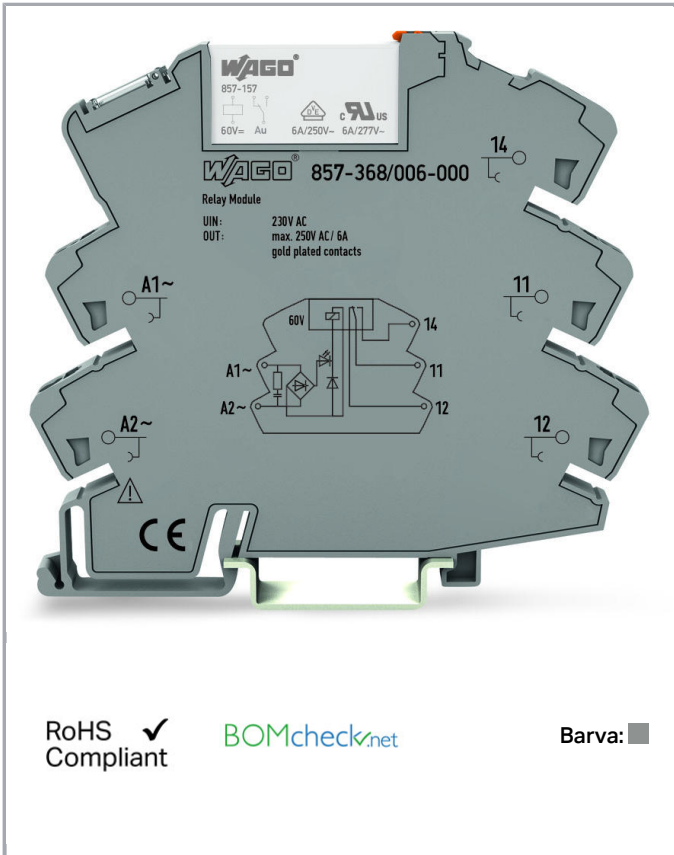

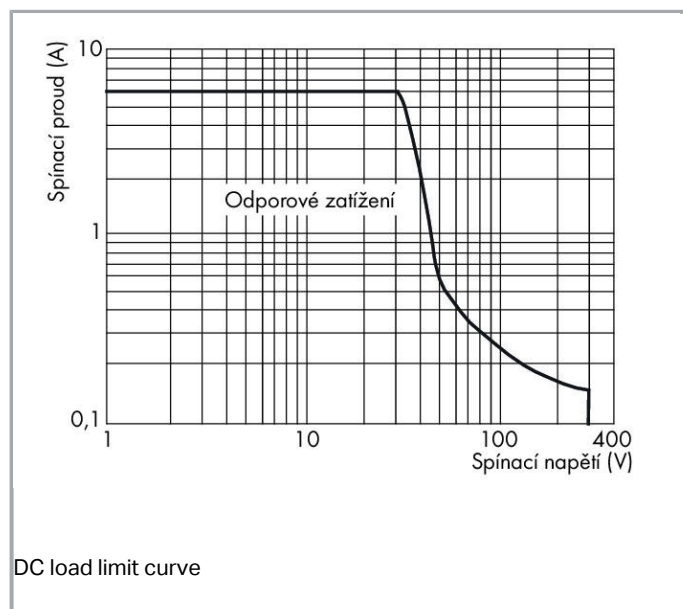

Popis položky

Upozornění:

* Aby nedošlo k poškození zlaté vrstvy, nemělo by se překračovat spínací napětí DC 30 V a proud 50 mA. Při vyšším spínacím výkonu se zlatá vrstva odpařuje. Její srážení v pouzdře může zapříčinit zkrácení životnosti.

Upozornění: Indukční spotřebiče musejí být na ochranu reléových cívek a kontaktů tlumeny účinným ochranným obvodem.

Data

Technické údaje

Řídicí obvod:

Nominal input voltage U_N	AC 230 V
Input voltage range	-15 ... +10 %
Jmenovitý vstupní proud I_N	16 mA
Kapacita kabelu (max.)	170 nF
Cable length control circuit	≤ 350 m (for a line capacitance of 330 nF/km)

Zátěžový obvod:

Počet přepínacích kontaktů	1
Contact material (relay)	AgNi + Au
Limiting continuous current	6 A
Max. make current (resistive)	(AC) 20 A / 0,02 s
Max. switching voltage	AC 250 V
Max. switching power (resistive)	AC 1500 VA; DC see load limit curve



Switching capacity	AC-15: 3 A / AC 250 V; DC-13: 2 A / DC 24 V
Doporučené minimální zatížení	1 V / 1 mA / 1 mW
Reakční doba typ.	15 ms
Doba odpadu	25 ms
doba odskakování (typ)	3.5 ms
Electrical life (N.O.; resistive load; 23 °C)	50 x 10 ³ switching operations
Mechanical life (N.O.; resistive load; 23 °C)	5 x 10 ⁶ switching operations
Max. switching load with load/without load	6 min ⁻¹ / 180 min ⁻¹

Signaling

Indikace stavu	Žlutá LED dioda
----------------	-----------------

Bezpečnost a ochrana:

Návrhové napětí	250 V
Návrhové rázové napětí	4 kV
Stupeň znečištění	2
Dielectric strength, control/load circuit (AC, 1 min)	4 kVrms
Dielectric strength open contact (AC, 1 min)	1 kVrms
Krytí	IP20

Údaje o připojení

Připojovací technika	Push-in CAGE CLAMP®
Plný vodič	0,34 ... 2,5 mm ² / 22 ... 14 AWG
Jemně laněný vodič	0,34 ... 2,5 mm ² / 22 ... 14 AWG
Délka odizolování	9 ... 10 mm / 0.35 ... 0.39 palec

Geometrické údaje

Šířka	6 mm / 0.236 inch
Výška od horní hrany lišty DIN 35	81 mm / 3.189 inch
Hloubka	94 mm / 3.701 inch

Mechanické parametry

Způsob montáže	Lišta DIN 35
----------------	--------------

Údaje o materiálu

barva	Šedá
Požární zatížení	0.082 MJ
Hmotnost	31.477 g

Okolní podmínky

Přípustná okolní teplota při provozu při U_N	-40 ... 60 °C
Okolní teplota (skladování)	-40 ... 70 °C
Processing temperature	-25 ... +50 °C

Standardy a technické údaje

Normy/ustanovení	EN 61010-2-201; EN 61810-1; EN 61373
------------------	--------------------------------------

Elementary relay

WAGO elementary relay	857-157
-----------------------	---------

















Obchodní údaje















Product Group	6 (Interface Electronics)
Druh balení	BOX
Country of origin	DE
GTIN	4050821873402
Customs Tariff No.	85364900990















Kompatibilní produkty















Marking accessories

	Obj. č.: 2009-110 Popisovací páska; Na cívce; Neflexibilní; Bez potisku; Možnost naklapnutí; Bílá	www.wago.com/2009-110
	Obj. č.: 2009-115 WMB Inline; Pro Smart Printer; Na cívce; Flexibilní, 5–5,2 mm; Bez potisku; Možnost naklapnutí; Bílá	www.wago.com/2009-115
	Obj. č.: 2009-115/000-002 WMB Inline; Pro Smart Printer; Na cívce; Flexibilní, 5–5,2 mm; Bez potisku; Možnost naklapnutí; Žlutá	www.wago.com/2009-115/000-002
	Obj. č.: 2009-115/000-006 WMB Inline; Pro Smart Printer; Na cívce; Flexibilní, 5–5,2 mm; Bez potisku; Možnost naklapnutí; Modrá	www.wago.com/2009-115/000-006
	Obj. č.: 2009-115/000-007 WMB Inline; Pro Smart Printer; Na cívce; Flexibilní, 5–5,2 mm; Bez potisku; Možnost naklapnutí; Šedá	www.wago.com/2009-115/000-007
	Obj. č.: 2009-115/000-012 WMB Inline; Pro Smart Printer; Na cívce; Flexibilní, 5–5,2 mm; Bez potisku; Možnost naklapnutí; Oranžová	www.wago.com/2009-115/000-012

	Obj. č.: 2009-115/000-017 WMB Inline; Pro Smart Printer; Na cívce; Flexibilní, 5–5,2 mm; Bez potisku; Možnost naklapnutí; Světle zelená	www.wago.com/2009-115/000-017
	Obj. č.: 2009-115/000-023 WMB Inline; Pro Smart Printer; Na cívce; Flexibilní, 5–5,2 mm; Bez potisku; Možnost naklapnutí; Zelená	www.wago.com/2009-115/000-023
	Obj. č.: 2009-115/000-024 WMB Inline; Pro Smart Printer; Na cívce; Flexibilní, 5–5,2 mm; Bez potisku; Možnost naklapnutí; Fialová	www.wago.com/2009-115/000-024
	Obj. č.: 209-128 Adaptér	www.wago.com/209-128
	Obj. č.: 209-183 Zásuvný štítek; Bílá	www.wago.com/209-183
	Obj. č.: 210-110 Popisovač	www.wago.com/210-110
	Obj. č.: 793-501 Popisovací karta WMB; Jako karta; Neflexibilní; Bez potisku; Možnost naklapnutí; Bílá	www.wago.com/793-501
	Obj. č.: 793-501/000-002 Popisovací karta WMB; Jako karta; Neflexibilní; Bez potisku; Možnost naklapnutí; Bílá	www.wago.com/793-501/000-002
	Obj. č.: 793-501/000-005 Popisovací karta WMB; Jako karta; Neflexibilní; Bez potisku; Možnost naklapnutí; Červená	www.wago.com/793-501/000-005
	Obj. č.: 793-501/000-006 Popisovací karta WMB; Jako karta; Neflexibilní; Bez potisku; Možnost naklapnutí; Modrá	www.wago.com/793-501/000-006
	Obj. č.: 793-501/000-007 Popisovací karta WMB; Jako karta; Neflexibilní; Bez potisku; Možnost naklapnutí; Šedá	www.wago.com/793-501/000-007
	Obj. č.: 793-501/000-012 Popisovací karta WMB; Jako karta; Neflexibilní; Bez potisku; Možnost naklapnutí; Oranžová	www.wago.com/793-501/000-012
	Obj. č.: 793-501/000-017 Popisovací karta WMB; Jako karta; Neflexibilní; Bez potisku; Možnost naklapnutí; Světle zelená	www.wago.com/793-501/000-017
	Obj. č.: 793-501/000-023 Popisovací karta WMB; Jako karta; Neflexibilní; Bez potisku; Možnost naklapnutí; Zelená	www.wago.com/793-501/000-023
	Obj. č.: 793-501/000-024 Popisovací karta WMB; Jako karta; Neflexibilní; Bez potisku; Možnost naklapnutí; Fialová	www.wago.com/793-501/000-024
	Obj. č.: 793-502 Popisovací karta WMB; Jako karta; S potiskem; 1–10 (10×); Neflexibilní; Potisk vodorovný; Možnost naklapnutí; Bílá	www.wago.com/793-502

	Obj. č.: 793-502/000-002 Popisovací karta WMB; Jako karta; S potiskem; 1–10 (10×); Neflexibilní; Potisk vodorovný; Možnost naklapnutí; Žlutá	www.wago.com/793-502/000-002
	Obj. č.: 793-502/000-005 Popisovací karta WMB; Jako karta; S potiskem; 1–10 (10×); Neflexibilní; Potisk vodorovný; Možnost naklapnutí; Červená	www.wago.com/793-502/000-005
	Obj. č.: 793-502/000-006 Popisovací karta WMB; Jako karta; S potiskem; 1–10 (10×); Neflexibilní; Potisk vodorovný; Možnost naklapnutí; Modrá	www.wago.com/793-502/000-006
	Obj. č.: 793-502/000-007 Popisovací karta WMB; Jako karta; S potiskem; 1–10 (10×); Neflexibilní; Potisk vodorovný; Možnost naklapnutí; Šedá	www.wago.com/793-502/000-007
	Obj. č.: 793-502/000-012 Popisovací karta WMB; Jako karta; S potiskem; 1–10 (10×); Neflexibilní; Potisk vodorovný; Možnost naklapnutí; Oranžová	www.wago.com/793-502/000-012
	Obj. č.: 793-502/000-017 Popisovací karta WMB; Jako karta; S potiskem; 1–10 (10×); Neflexibilní; Potisk vodorovný; Možnost naklapnutí; Světle zelená	www.wago.com/793-502/000-017
	Obj. č.: 793-502/000-023 Popisovací karta WMB; Jako karta; S potiskem; 1–10 (10×); Neflexibilní; Potisk vodorovný; Možnost naklapnutí; Zelená	www.wago.com/793-502/000-023
	Obj. č.: 793-502/000-024 Popisovací karta WMB; Jako karta; S potiskem; 1–10 (10×); Neflexibilní; Potisk vodorovný; Možnost naklapnutí; Fialová	www.wago.com/793-502/000-024
	Obj. č.: 793-503 Popisovací karta WMB; Jako karta; S potiskem; 11–20 (10×); Neflexibilní; Potisk vodorovný; Možnost naklapnutí; Bílá	www.wago.com/793-503
	Obj. č.: 793-503/000-002 Popisovací karta WMB; Jako karta; S potiskem; 11–20 (10×); Neflexibilní; Potisk vodorovný; Možnost naklapnutí; Žlutá	www.wago.com/793-503/000-002
	Obj. č.: 793-503/000-005 Popisovací karta WMB; Jako karta; S potiskem; 11–20 (10×); Neflexibilní; Potisk vodorovný; Možnost naklapnutí; Červená	www.wago.com/793-503/000-005
	Obj. č.: 793-503/000-006 Popisovací karta WMB; Jako karta; S potiskem; 11–20 (10×); Neflexibilní; Potisk vodorovný; Možnost naklapnutí; Modrá	www.wago.com/793-503/000-006
	Obj. č.: 793-503/000-007 Popisovací karta WMB; Jako karta; S potiskem; 11–20 (10×); Neflexibilní; Potisk vodorovný; Možnost naklapnutí; Šedá	www.wago.com/793-503/000-007
	Obj. č.: 793-503/000-012 Popisovací karta WMB; Jako karta; S potiskem; 11–20 (10×); Neflexibilní; Potisk vodorovný; Možnost naklapnutí; Oranžová	www.wago.com/793-503/000-012
	Obj. č.: 793-503/000-017 Popisovací karta WMB; Jako karta; S potiskem; 11–20 (10×); Neflexibilní; Potisk vodorovný; Možnost naklapnutí; Světle zelená	www.wago.com/793-503/000-017

	Obj. č.: 793-503/000-023 Popisovací karta WMB; Jako karta; S potiskem; 11–20 (10×); Neflexibilní; Potisk vodorovný; Možnost naklapnutí; Zelená	www.wago.com/793-503/000-023
	Obj. č.: 793-503/000-024 Popisovací karta WMB; Jako karta; S potiskem; 11–20 (10×); Neflexibilní; Potisk vodorovný; Možnost naklapnutí; Fialová	www.wago.com/793-503/000-024
	Obj. č.: 793-504 Popisovací karta WMB; Jako karta; S potiskem; 21–30 (10×); Neflexibilní; Potisk vodorovný; Možnost naklapnutí; Bílá	www.wago.com/793-504
	Obj. č.: 793-504/000-002 Popisovací karta WMB; Jako karta; S potiskem; 21–30 (10×); Neflexibilní; Potisk vodorovný; Možnost naklapnutí; Žlutá	www.wago.com/793-504/000-002
	Obj. č.: 793-504/000-005 Popisovací karta WMB; Jako karta; S potiskem; 21–30 (10×); Neflexibilní; Potisk vodorovný; Možnost naklapnutí; Červená	www.wago.com/793-504/000-005
	Obj. č.: 793-504/000-006 Popisovací karta WMB; Jako karta; S potiskem; 21–30 (10×); Neflexibilní; Potisk vodorovný; Možnost naklapnutí; Modrá	www.wago.com/793-504/000-006
	Obj. č.: 793-504/000-012 Popisovací karta WMB; Jako karta; S potiskem; 21–30 (10×); Neflexibilní; Potisk vodorovný; Možnost naklapnutí; Oranžová	www.wago.com/793-504/000-012
	Obj. č.: 793-504/000-017 Popisovací karta WMB; Jako karta; S potiskem; 21–30 (10×); Neflexibilní; Potisk vodorovný; Možnost naklapnutí; Světle zelená	www.wago.com/793-504/000-017
	Obj. č.: 793-504/000-023 Popisovací karta WMB; Jako karta; S potiskem; 21–30 (10×); Neflexibilní; Potisk vodorovný; Možnost naklapnutí; Zelená	www.wago.com/793-504/000-023
	Obj. č.: 793-505 Popisovací karta WMB; Jako karta; S potiskem; 31–40 (10×); Neflexibilní; Potisk vodorovný; Možnost naklapnutí; Bílá	www.wago.com/793-505
	Obj. č.: 793-505/000-005 Popisovací karta WMB; Jako karta; S potiskem; 31–40 (10×); Neflexibilní; Potisk vodorovný; Možnost naklapnutí; Červená	www.wago.com/793-505/000-005
	Obj. č.: 793-505/000-006 Popisovací karta WMB; Jako karta; S potiskem; 31–40 (10×); Neflexibilní; Potisk vodorovný; Možnost naklapnutí; Modrá	www.wago.com/793-505/000-006
	Obj. č.: 793-505/000-007 Popisovací karta WMB; Jako karta; S potiskem; 31–40 (10×); Neflexibilní; Potisk vodorovný; Možnost naklapnutí; Šedá	www.wago.com/793-505/000-007
	Obj. č.: 793-505/000-012 Popisovací karta WMB; Jako karta; S potiskem; 31–40 (10×); Neflexibilní; Potisk vodorovný; Možnost naklapnutí; Oranžová	www.wago.com/793-505/000-012
	Obj. č.: 793-506 Popisovací karta WMB; Jako karta; S potiskem; 41–50 (10×); Neflexibilní; Potisk vodorovný; Možnost naklapnutí; Bílá	www.wago.com/793-506

	Obj. č.: 793-506/000-005 Popisovací karta WMB; Jako karta; S potiskem; 41–50 (10×); Neflexibilní; Potisk vodorovný; Možnost naklapnutí; Červená	www.wago.com/793-506/000-005
	Obj. č.: 793-506/000-006 Popisovací karta WMB; Jako karta; S potiskem; 41–50 (10×); Neflexibilní; Potisk vodorovný; Možnost naklapnutí; Modrá	www.wago.com/793-506/000-006
	Obj. č.: 793-506/000-012 Popisovací karta WMB; Jako karta; S potiskem; 41–50 (10×); Neflexibilní; Potisk vodorovný; Možnost naklapnutí; Oranžová	www.wago.com/793-506/000-012
	Obj. č.: 793-506/000-017 Popisovací karta WMB; Jako karta; S potiskem; 41–50 (10×); Neflexibilní; Potisk vodorovný; Možnost naklapnutí; Světle zelená	www.wago.com/793-506/000-017
	Obj. č.: 793-5501 Popisovací karta WMB; Jako karta; Pro svorky o šířce 5–17,5 mm; Flexibilní, 5–5,2 mm; Bez potisku; Možnost naklapnutí; Bílá	www.wago.com/793-5501
	Obj. č.: 793-5501/000-002 Popisovací karta WMB; Jako karta; Pro svorky o šířce 5–17,5 mm; Flexibilní, 5–5,2 mm; Bez potisku; Možnost naklapnutí; Žlutá	www.wago.com/793-5501/000-002
	Obj. č.: 793-5501/000-005 Popisovací karta WMB; Jako karta; Flexibilní, 5–5,2 mm; Bez potisku; Možnost naklapnutí; Červená	www.wago.com/793-5501/000-005
	Obj. č.: 793-5501/000-006 Popisovací karta WMB; Jako karta; Flexibilní, 5–5,2 mm; Bez potisku; Možnost naklapnutí; Modrá	www.wago.com/793-5501/000-006
	Obj. č.: 793-5501/000-007 Popisovací karta WMB; Jako karta; Flexibilní, 5–5,2 mm; Bez potisku; Možnost naklapnutí; Šedá	www.wago.com/793-5501/000-007
	Obj. č.: 793-5501/000-012 Popisovací karta WMB; Jako karta; Flexibilní, 5–5,2 mm; Bez potisku; Možnost naklapnutí; Oranžová	www.wago.com/793-5501/000-012
	Obj. č.: 793-5501/000-014 WMB marking card; as card; stretchable 5 - 5.2 mm; plain; snap-on type; brown	www.wago.com/793-5501/000-014
	Obj. č.: 793-5501/000-017 Popisovací karta WMB; Jako karta; Flexibilní, 5–5,2 mm; Bez potisku; Možnost naklapnutí; Světle zelená	www.wago.com/793-5501/000-017
	Obj. č.: 793-5501/000-023 Popisovací karta WMB; Jako karta; Flexibilní, 5–5,2 mm; Bez potisku; Možnost naklapnutí; Zelená	www.wago.com/793-5501/000-023
	Obj. č.: 793-5501/000-024 Popisovací karta WMB; Jako karta; Flexibilní, 5–5,2 mm; Bez potisku; Možnost naklapnutí; Fialová	www.wago.com/793-5501/000-024
	Obj. č.: 793-566 Popisovací karta WMB; Jako karta; S potiskem; 1–50 (2×); Neflexibilní; Potisk vodorovný; Možnost naklapnutí; Bílá	www.wago.com/793-566



Obj. č.: 793-566/000-002
 Popisovací karta WMB; Jako karta; S potiskem; 1–50 (2×); Neflexibilní; Potisk vodorovný; Možnost naklapnutí; Žlutá

www.wago.com/793-566/000-002



Obj. č.: 793-566/000-005
 Popisovací karta WMB; Jako karta; S potiskem; 1–50 (2×); Neflexibilní; Potisk vodorovný; Možnost naklapnutí; Červená

www.wago.com/793-566/000-005



Obj. č.: 793-566/000-006
 Popisovací karta WMB; Jako karta; S potiskem; 1–50 (2×); Neflexibilní; Potisk vodorovný; Možnost naklapnutí; Modrá

www.wago.com/793-566/000-006



Obj. č.: 793-566/000-007
 Popisovací karta WMB; Jako karta; S potiskem; 1–50 (2×); Neflexibilní; Potisk vodorovný; Možnost naklapnutí; Šedá

www.wago.com/793-566/000-007



Obj. č.: 793-566/000-012
 Popisovací karta WMB; Jako karta; S potiskem; 1–50 (2×); Neflexibilní; Potisk vodorovný; Možnost naklapnutí; Oranžová

www.wago.com/793-566/000-012



Obj. č.: 793-566/000-017
 Popisovací karta WMB; Jako karta; S potiskem; 1–50 (2×); Neflexibilní; Potisk vodorovný; Možnost naklapnutí; Světle zelená

www.wago.com/793-566/000-017



Obj. č.: 793-566/000-023
 Popisovací karta WMB; Jako karta; S potiskem; 1–50 (2×); Neflexibilní; Potisk vodorovný; Možnost naklapnutí; Zelená

www.wago.com/793-566/000-023



Obj. č.: 793-566/000-024
 Popisovací karta WMB; Jako karta; S potiskem; 1–50 (2×); Neflexibilní; Potisk vodorovný; Možnost naklapnutí; Fialová

www.wago.com/793-566/000-024

tools



Obj. č.: 210-720
 Ovládací nástroj; Břit: 3,5 × 0,5 mm; S částečně izolovanou rukojetí

www.wago.com/210-720

General accessories



Obj. č.: 209-184
 Ochranný pásek; Transparentní

www.wago.com/209-184



Obj. č.: 249-105
 Nosič skupinového označení

www.wago.com/249-105



Obj. č.: 857-157
 Elementární relé; Vstupní jmenovité napětí DC 60 V; 1 přepínací kontakt; Mezní trvalý proud 6 A; Se zlatými kontakty; Konstrukční šířka 5 mm; Konstrukční výška 15 mm

www.wago.com/857-157

ferrule



Obj. č.: 216-241
 Ferrule; Sleeve for 0.5 mm² / 20 AWG; insulated; electro-tin plated; electrolytic copper; gastight crimped; acc. to DIN 46228, Part 4/09.90; white

www.wago.com/216-241



Obj. č.: 216-242
 Ferrule; Sleeve for 0.75 mm² / 18 AWG; insulated; electro-tin plated; electrolytic copper; gastight crimped; acc. to DIN 46228, Part 4/09.90; gray

www.wago.com/216-242



Obj. č.: 216-243
 Dutinka; Objímka na 1 mm² / AWG 18; S plastovým límcem; Galvanicky pocínováno; Elektrolytická měď; Plynotěsně osazena; Dle DIN 46228, část 4/09.90; Červená

www.wago.com/216-243

Obj. č.: 216-244



Dutinka; Objímka na 1,5 mm² / AWG 16; S plastovým límcem; Galvanicky pocínováno; Elektrolytická měď; Plynotěsně osazena; Dle DIN 46228, část 4/09.90; Černá

www.wago.com/216-244

Jumper



Obj. č.: 281-482
Hřebenový můstek; Izolováno; 2x; IN = IN svorky; Šedá

www.wago.com/281-482



Obj. č.: 859-402
Hřebenový můstek; 2x; Jmenovitý proud 18 A; Izolováno; Světle šedá

www.wago.com/859-402



Obj. č.: 859-402/000-005
Hřebenový můstek; 2x; Jmenovitý proud 18 A; Izolováno; Červená

www.wago.com/859-402/000-005



Obj. č.: 859-402/000-006
Hřebenový můstek; 2x; Jmenovitý proud 18 A; Izolováno; Modrá

www.wago.com/859-402/000-006



Obj. č.: 859-402/000-029
Hřebenový můstek; 2x; Jmenovitý proud 18 A; Izolováno; Žlutá

www.wago.com/859-402/000-029



Obj. č.: 859-403
Hřebenový můstek; 3x; Jmenovitý proud 18 A; Izolováno; Světle šedá

www.wago.com/859-403



Obj. č.: 859-403/000-005
Hřebenový můstek; 3x; Jmenovitý proud 18 A; Izolováno; Červená

www.wago.com/859-403/000-005



Obj. č.: 859-403/000-006
Hřebenový můstek; 3x; Jmenovitý proud 18 A; Izolováno; Modrá

www.wago.com/859-403/000-006



Obj. č.: 859-403/000-029
Hřebenový můstek; 3x; Jmenovitý proud 18 A; Izolováno; Žlutá

www.wago.com/859-403/000-029



Obj. č.: 859-404
Hřebenový můstek; 4x; Jmenovitý proud 18 A; Izolováno; Světle šedá

www.wago.com/859-404



Obj. č.: 859-404/000-005
Hřebenový můstek; 4x; Jmenovitý proud 18 A; Izolováno; Červená

www.wago.com/859-404/000-005



Obj. č.: 859-404/000-006
Hřebenový můstek; 4x; Jmenovitý proud 18 A; Izolováno; Modrá

www.wago.com/859-404/000-006



Obj. č.: 859-404/000-029
Hřebenový můstek; 4x; Jmenovitý proud 18 A; Izolováno; Žlutá

www.wago.com/859-404/000-029

















Obj. č.: 859-405
Hřebenový můstek; 5x; Jmenovitý proud 18 A; Izolováno; Světle šedá





www.wago.com/859-405



Obj. č.: 859-405/000-005
Hřebenový můstek; 5x; Jmenovitý proud 18 A; Izolováno; Červená

www.wago.com/859-405/000-005

	Obj. č.: 859-405/000-006 Hřebenový můstek; 5×; Jmenovitý proud 18 A; Izolováno; Modrá	www.wago.com/859-405/000-006
	Obj. č.: 859-405/000-029 Hřebenový můstek; 5×; Jmenovitý proud 18 A; Izolováno; Žlutá	www.wago.com/859-405/000-029
	Obj. č.: 859-406 Hřebenový můstek; 6×; Jmenovitý proud 18 A; Izolováno; Světle šedá	www.wago.com/859-406
	Obj. č.: 859-406/000-005 Hřebenový můstek; 6×; Jmenovitý proud 18 A; Izolováno; Červená	www.wago.com/859-406/000-005
	Obj. č.: 859-406/000-006 Hřebenový můstek; 6×; Jmenovitý proud 18 A; Izolováno; Modrá	www.wago.com/859-406/000-006
	Obj. č.: 859-406/000-029 Push-in type jumper bar; 6-way; Nominal current 18 A; insulated; yellow	www.wago.com/859-406/000-029
	Obj. č.: 859-407 Hřebenový můstek; 7×; Jmenovitý proud 18 A; Izolováno; Světle šedá	www.wago.com/859-407
	Obj. č.: 859-407/000-005 Hřebenový můstek; 7×; Jmenovitý proud 18 A; Izolováno; Červená	www.wago.com/859-407/000-005
	Obj. č.: 859-407/000-006 Hřebenový můstek; 7×; Jmenovitý proud 18 A; Izolováno; Modrá	www.wago.com/859-407/000-006
	Obj. č.: 859-407/000-029 Hřebenový můstek; 7×; Jmenovitý proud 18 A; Izolováno; Žlutá	www.wago.com/859-407/000-029
	Obj. č.: 859-408 Hřebenový můstek; 8×; Jmenovitý proud 18 A; Izolováno; Světle šedá	www.wago.com/859-408
	Obj. č.: 859-408/000-005 Hřebenový můstek; 8×; Jmenovitý proud 18 A; Izolováno; Červená	www.wago.com/859-408/000-005
	Obj. č.: 859-408/000-006 Hřebenový můstek; 8×; Jmenovitý proud 18 A; Izolováno; Modrá	www.wago.com/859-408/000-006
	Obj. č.: 859-408/000-029 Hřebenový můstek; 8×; Jmenovitý proud 18 A; Izolováno; Žlutá	www.wago.com/859-408/000-029
	Obj. č.: 859-409 Hřebenový můstek; 9×; Jmenovitý proud 18 A; Izolováno; Světle šedá	www.wago.com/859-409
	Obj. č.: 859-409/000-005 Hřebenový můstek; 9×; Jmenovitý proud 18 A; Izolováno; Červená	www.wago.com/859-409/000-005

	Obj. č.: 859-409/000-006 Hřebenový můstek; 9×; Jmenovitý proud 18 A; Izolováno; Modrá	www.wago.com/859-409/000-006
	Obj. č.: 859-409/000-029 Hřebenový můstek; 9×; Jmenovitý proud 18 A; Izolováno; Žlutá	www.wago.com/859-409/000-029
	Obj. č.: 859-410 Hřebenový můstek; 10×; Jmenovitý proud 18 A; Izolováno; Světle šedá	www.wago.com/859-410
	Obj. č.: 859-410/000-005 Hřebenový můstek; 10×; Jmenovitý proud 18 A; Izolováno; Červená	www.wago.com/859-410/000-005
	Obj. č.: 859-410/000-006 Hřebenový můstek; 10×; Jmenovitý proud 18 A; Izolováno; Modrá	www.wago.com/859-410/000-006
	Obj. č.: 859-410/000-029 Hřebenový můstek; 10×; Jmenovitý proud 18 A; Izolováno; Žlutá	www.wago.com/859-410/000-029

Ke stažení

Documentation

Additional Information

Disposal; Electrical and electronic equipment, Packaging	V 1.0.0	pdf 265,8 kB	Stáhnout
--	---------	-----------------	----------

CAD/CAE-Data

CAD data

2D/3D Models 857-368/006-000	URL	Stáhnout
------------------------------	-----	----------

CAE data

EPLAN Data Portal 857-368/006-000	Stáhnout
-----------------------------------	----------

WSCAD Universe 857-368/006-000	Stáhnout
--------------------------------	----------

Handling Instructions

Inserting a conductor

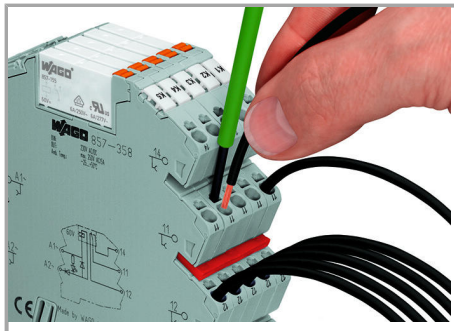

Connection of conductor

Jumpered

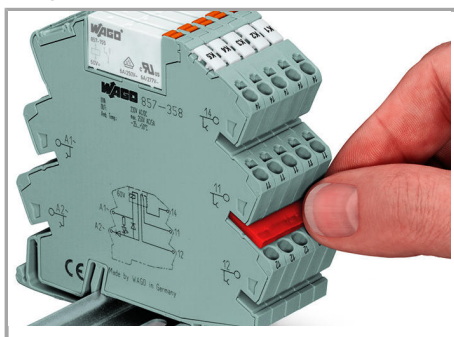

Easy commoning using adjacent jumpers

Marking

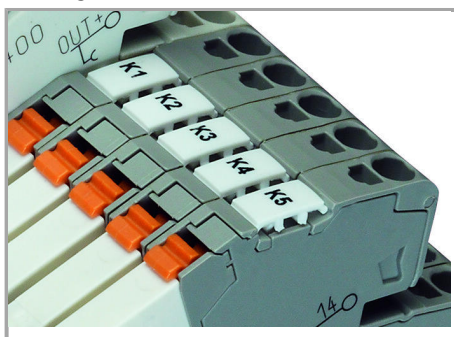

Marking using WMB Multi markers

Assembly

Změny vyhrazeny.

WAGO Elektro spol. sr. o.
Rozvodova 1116/36
143 00 Praha 12 - Modřany
Tel.: +420 261 090 143
Email: info.cz@wago.com, wago-cz@wago.com

Máte otázky ohledně našich produktů?
Kdykoli nám zavolejte na číslo +420 261 090 143.

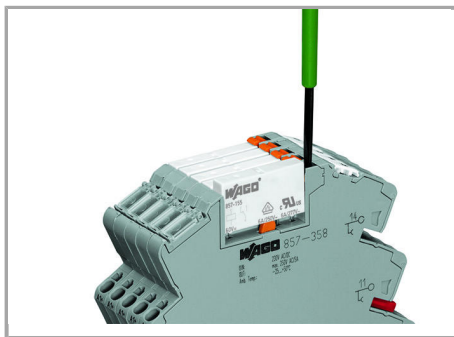

Operation of the relay ejector

Změny vyhrazeny.

WAGO Elektro spol. sr. o.
Rozvodova 1116/36
143 00 Praha 12 - Modřany
Tel.: +420 261 090 143
Email: info.cz@wago.com, wago-cz@wago.com

Máte otázky ohledně našich produktů?
Kdykoli nám zavolejte na číslo +420 261 090 143.