

Datový list | Objednací číslo: 750-408/025-000

4kanálový binární vstup; DC 24 V; 3 ms; Spínání k minusu; Rozš. teplota;
Světle šedá

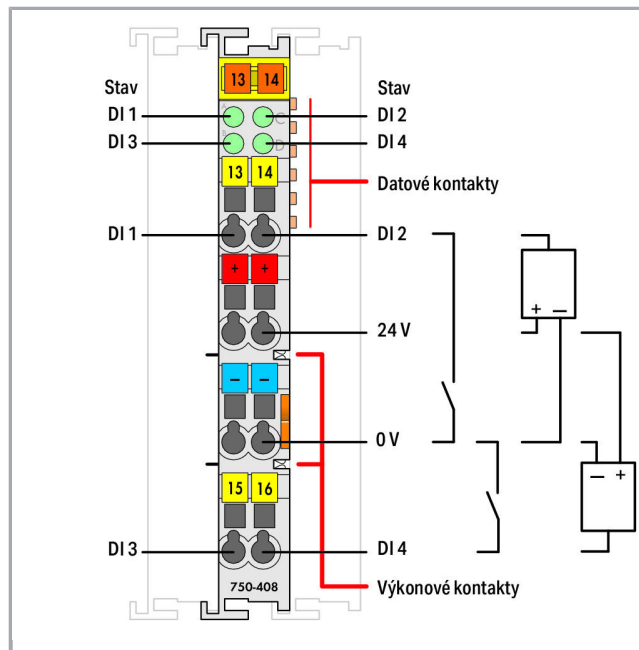

www.wago.com/750-408/025-000



RoHS Compliant

BOMcheck.net

Barva:

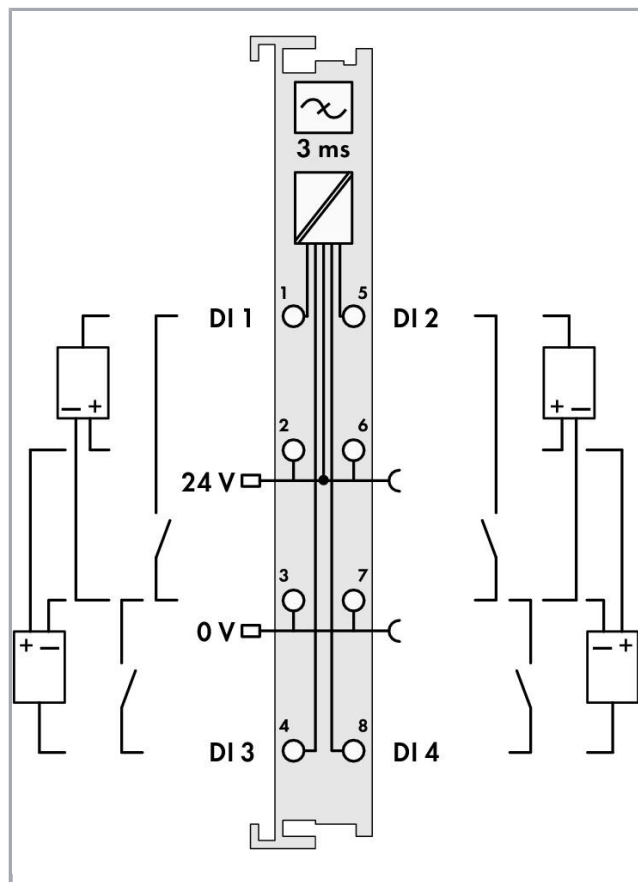
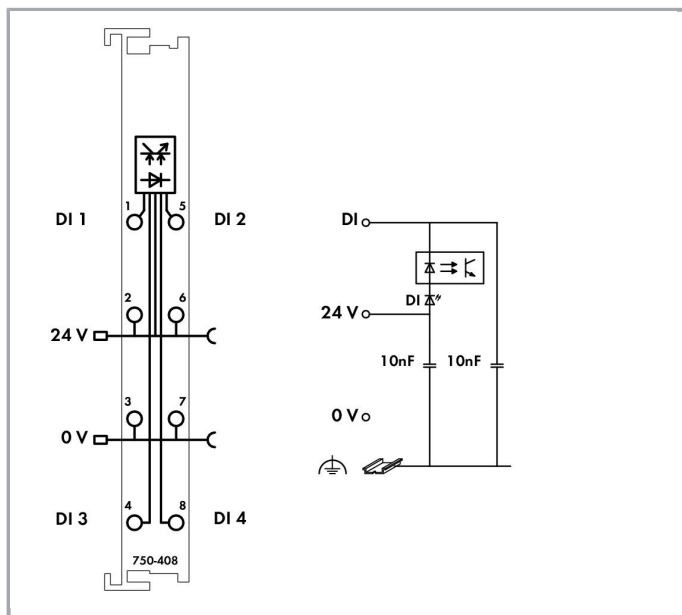

Popis položky

Binární vstupní modul shromažďuje řídicí signály z technologie, např. prostřednictvím senzorů.

Před každým vstupem je předřazen filtr potlačující rušení, přičemž byly integrovány různé časové konstanty.

Úrovně technologie a systému jsou od sebe galvanicky odděleny.

Data

Technické údaje

Počet binárních vstupů	4
Celkový počet kanálů (modul)	4
Druh signálu	Voltage
Type of signal voltage	DC 24 V
Napájecí napětí senzoru	DC 24 V
Připojení senzoru	2 x (2vodič., 3vodič.); Pro připojení dalších senzorů je nutné použít také vhodný modul pro znásobení potenciálu (např. 750-614).
Charakteristika vstupu	spínání k minusu
Vstupní filtr (binární)	3 ms
Typ. vstupní proud signálu na každém kanálu (0)	7 mA



Rozsah napětí signálu (0)	DC ($U_V - 5 V$) ... U_V
Rozsah napětí signálu (1)	-3 V DC ... ($U_V - 15 V$)
Max. datová šířka – vstupní data (interní)	4 Bit
Napájecí napětí systému	DC 5 V; via data contacts
Odběr proudu, napájení systému (5 V)	5 mA
Napájecí napětí technologie	DC 24 V (-15 ... +20 %); über Leistungskontakte (Einspeisung über Messerkontakt; Weiterleitung über Federkontakt)
Oddělení potenciálu	500 V system/field
Indikátory	Zelená LED dioda (A–D): stav vstupů DI 1–DI 4
Počet vstupních výkonových kontaktů	2
Počet výstupních výkonových kontaktů	2
Proudová kapacita výkonových kontaktů	10 A

Údaje o připojení

Connection technology: In-/Outputs	8 x CAGE CLAMP®
Typ připojení (1)	Inputs/Outputs
Plný vodič	0,08 ... 2,5 mm ² / 28 ... 14 AWG
Jemně laněný vodič	0,08 ... 2,5 mm ² / 28 ... 14 AWG
Délka odizolování	8 ... 9 mm / 0.31 ... 0.35 palec

Geometrické údaje

Šířka	12 mm / 0.472 inch
Výška	69,8 mm / 2.748 inch
Výška od horní hrany lišty DIN 35	62,6 mm / 2.465 inch
Hloubka	100 mm / 3.937 inch

Mechanické parametry

Způsob montáže	Lišta DIN 35
----------------	--------------

Údaje o materiálu

barva	Světle šedá
Materiál pouzdra	Polycarbonate, polyamide 6.6
Hmotnost	46.331 g
Označení shody	CE

Okolní podmínky

Okolní teplota (provoz)	-20 ... 60 °C
Okolní teplota (skladování)	-40 ... 85 °C
Krytí	IP20



Stupeň znečištění (5)	2 per IEC 61131-2
Nadmořská výška při provozu	0 ... 2000 m
Montážní poloha	Vodorovná (nastojato/naležato) nebo svislá
Relativní vlhkost (bez kondenzace)	95 %
Relative humidity	Short-term condensation per Class 3K6/IEC EN 60721-3-3 and E DIN 40046-721-3, taking a temperature range of -20 ... +60 °C into consideration (except wind-driven precipitation, water and ice formation)
Odolnost proti vibracím	4g per IEC 60068-2-6
Odolnost proti rázům	15g per IEC 60068-2-27
Odolnost proti elektromagnetickému rušení	acc. to EN 61000-6-2, marine applications
Vysílání rušivých elektromagnetických signálů	acc. to EN 61000-6-4, marine applications
Namáhání škodlivými látkami	Per IEC 60068-2-42 and IEC 60068-2-43
Povolená koncentrace škodlivých látek (H ₂ S) při relativní vlhkosti 75 %	10 ppm
Povolená koncentrace škodlivých látek (SO ₂) při relativní vlhkosti 75 %	25 ppm

Obchodní údaje

Product Group	15 (Remote I/O)
Druh balení	BOX
Country of origin	DE
GTIN	4050821388548
Customs Tariff No.	85389099990

Atesty/certifikáty

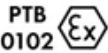
Atesty pro použití v prostředí s nebezpečím výbuchu





Logo	Schválení	Doplňkový text schválení	Název certifikátu
	ATEX TUEV Nord Cert GmbH	EN 60079-0	TÜV 07 ATEX 554086 X en.
	TUEV Nord TUEV Nord Cert GmbH	IEC 60079-0	IECEX TUN 09.0001 X
	UL Underwriters Laboratories Inc. (HAZARDOUS LOCATIONS)	UL 121201	E198726 Sec.1

Specifické atesty jednotlivých států

Název

Logo	Schválení	Doplňkový text schválení	certifikátu
	KC National Radio Research Agency	Article 58-2, Clause 3	MSIP- REM- W43- DIM750

Atesty pro použití v lodním průmyslu



Logo	Schválení	Doplňkový text schválení	Název certifikátu
	ABS American Bureau of Shipping	-	19- HG1821812- PDA
	DNV GL Det Norske Veritas, Germanischer Lloyd	-	TAA00001J4
	LR Lloyds Register	-	LR_19_20048
	PRS Polski Rejestr Statków	-	TE/2237 /880590/19

















Atesty UL

















Logo	Schválení	Doplňkový text schválení	Název certifikátu
	UL UL International Netherlands B.V. (ORDINARY LOCATIONS)	UL 508	E175199 Sec.1

Kompatibilní produkty

shield connection

	Obj. č.: 790-108 Svěrací třmen stínění; Šířka 11 mm; Průměr stínění umožňující vytvoření kontaktu	www.wago.com/790-108
	Obj. č.: 790-116 Svěrací třmen stínění; Šířka 19 mm; Průměr stínění umožňující vytvoření kontaktu; 7–16 mm	www.wago.com/790-116

	Obj. č.: 790-124 Svěrací třmen stínění; Šířka 27 mm; Průměr stínění umožňující vytvoření kontaktu; 6–24 mm	www.wago.com/790-124
	Obj. č.: 790-140 Svěrací třmen stínění; Průměr stínění umožňující vytvoření kontaktu	www.wago.com/790-140
	Obj. č.: 790-208 Svěrací třmen stínění; Šířka 12,4 mm; 3–8 mm	www.wago.com/790-208
	Obj. č.: 790-216 Svěrací třmen stínění; Šířka 21,8 mm; 6–16 mm	www.wago.com/790-216
	Obj. č.: 790-220 Svěrací třmen stínění; Šířka 30 mm; 6–20 mm	www.wago.com/790-220
system box		
	Obj. č.: 850-804 Systémové pouzdro IP65; Ušlechtilá ocel; Š × V × H (400 × 123 × 200 mm); 4× vývodka M20, 16× M16, 28× M12	www.wago.com/850-804
	Obj. č.: 850-804/000-001 IP65 enclosure; Stainless steel; WxHxD (400x123x200 mm); 2 x M20, 13 x M16, 32 x M12 cable grip	www.wago.com/850-804/000-001
	Obj. č.: 850-805 Systémové pouzdro IP65; Ušlechtilá ocel; Š × V × H (600 × 123 × 200 mm); 4× vývodka M20, 19× M16, 67× M12	www.wago.com/850-805
	Obj. č.: 850-814/002-000 Systémové pouzdro IP65; Ocelový plech (RAL 7035); Š × V × H (200 × 120 × 200 mm); Bez přírubové desky	www.wago.com/850-814/002-000
	Obj. č.: 850-815/002-000 Systémové pouzdro IP65; Ocelový plech (RAL 7035); Š × V × H (300 × 120 × 200 mm); Bez přírubové desky	www.wago.com/850-815/002-000
	Obj. č.: 850-816/002-000 Systémové pouzdro IP65; Ocelový plech (RAL 7035); Š × V × H (400 × 120 × 200 mm); Bez přírubové desky	www.wago.com/850-816/002-000
	Obj. č.: 850-817/002-000 Systémové pouzdro IP65; Ocelový plech (RAL 7035); Š × V × H (600 × 120 × 200 mm); Bez přírubové desky	www.wago.com/850-817/002-000
	Obj. č.: 850-825 Systémové pouzdro IP65; Hliník (RAL 7032); Š × V × H (160 × 100 × 160 mm); 9× M12, 4× M20	www.wago.com/850-825
	Obj. č.: 850-826 Systémové pouzdro IP65; Hliník (RAL 7032); Š × V × H (240 × 100 × 160 mm); 4× vývodka M20, 4× M16, 14× M12	www.wago.com/850-826
	Obj. č.: 850-826/002-000 Systémové pouzdro IP65; Hliník (RAL 7035); Š × V × H (240 × 100 × 160 mm); 4× vývodka M20, 4× M16, 14× M12	www.wago.com/850-826/002-000
	Obj. č.: 850-827 Systémové pouzdro IP65; Hliník (RAL 7032); Š × V × H (320 × 100 × 160 mm); 4× vývodka M20, 8× M16, 17× M12	www.wago.com/850-827

	Obj. č.: 850-827/002-000 IP65 enclosure; Aluminium (RAL 7035); WxHxD (320x100x160 mm); 4 x M20, 8 x M16, 17 x M12 cable grip	www.wago.com/850-827/002-000
	Obj. č.: 850-828 Systémové pouzdro IP65; Hliník (RAL 7032); Š × V × H (480 × 100 × 160 mm); 4× vývodka M20, 10× M16, 35× M12	www.wago.com/850-828
	Obj. č.: 850-828/002-000 Systémové pouzdro IP65; Hliník (RAL 7035); Š × V × H (480 × 100 × 160 mm); 4× vývodka M20, 10× M16, 35× M12	www.wago.com/850-828/002-000
	Obj. č.: 850-834 Systémové pouzdro IP65; Polyester (RAL 7032); Š × V × H (164 × 100 × 164 mm); 9× M12, 4× M20	www.wago.com/850-834
	Obj. č.: 850-835 Systémové pouzdro IP65; Polyester (RAL 7032); Š × V × H (244 × 100 × 164 mm); 4× vývodka M20, 4× M16, 14× M12	www.wago.com/850-835
	Obj. č.: 850-836 Systémové pouzdro IP65; Polyester (RAL 7032); Š × V × H (324 × 100 × 164 mm); 4× vývodka M20, 8× M16, 17× M12	www.wago.com/850-836
Carrier rail		
	Obj. č.: 210-112 Ocelová nosná lišta; 35 × 7,5 mm; Tloušťka 1 mm; Délka 2 m; Děrovaná; Dle normy EN 60715; Šířka otvorů 25 mm; vzdálenost mezi otvory 36 mm	www.wago.com/210-112
	Obj. č.: 210-113 Ocelová nosná lišta; 35 × 7,5 mm; Tloušťka 1 mm; Délka 2 m; Neděrovaná; Dle normy EN 60715	www.wago.com/210-113
	Obj. č.: 210-114 Ocelová nosná lišta; 35 × 15 mm; Tloušťka 1,5 mm; Délka 2 m; Neděrovaná; Podobné EN 60715	www.wago.com/210-114
	Obj. č.: 210-115 Ocelová nosná lišta; 35 × 7,5 mm; Tloušťka 1 mm; Délka 2 m; Děrovaná; Dle normy EN 60715; Šířka otvorů 18 mm; vzdálenost mezi otvory 25 mm	www.wago.com/210-115
	Obj. č.: 210-118 Ocelová nosná lišta; 35 × 15 mm; Tloušťka 2,3 mm; Délka 2 m; Neděrovaná; Dle normy EN 60715	www.wago.com/210-118
	Obj. č.: 210-196 Hliníková nosná lišta; 35 × 8,2 mm; Tloušťka 1,6 mm; Délka 2 m; Neděrovaná; Podobné EN 60715; Stříbrná	www.wago.com/210-196
	Obj. č.: 210-197 Ocelová nosná lišta; 35 × 15 mm; Tloušťka 1,5 mm; Délka 2 m; Děrovaná; Podobné EN 60715	www.wago.com/210-197
	Obj. č.: 210-198 Měděná nosná lišta; 35 × 15 mm; Tloušťka 2,3 mm; Délka 2 m; Neděrovaná; Dle normy EN 60715; Měděná	www.wago.com/210-198
	Obj. č.: 210-504 Ocelová nosná lišta; 35 × 7,5 mm; Tloušťka 1 mm; Délka 2 m; Děrovaná; Pásově zinkováno; Dle normy EN 60715	www.wago.com/210-504
	Obj. č.: 210-505 Ocelová nosná lišta; 35 × 7,5 mm; Tloušťka 1 mm; Délka 2 m; Neděrovaná; Pásově zinkováno; Dle normy EN 60715	www.wago.com/210-505
	Obj. č.: 210-506 Ocelová nosná lišta; 35 × 15 mm; Tloušťka 1,5 mm; Délka 2 m; Neděrovaná; Pásově zinkováno; Podobné EN 60715	www.wago.com/210-506

**Obj. č.: 210-508**

Ocelová nosná lišta; 35 × 15 mm; Tloušťka 1,5 mm; Délka 2 m; Děrovaná; Pásově zinkováno; Podobné EN 60715

www.wago.com/210-508

potential distribution

**Obj. č.: 750-614**

Znásobení potenciálu; Světle šedá

www.wago.com/750-614

Supply module

**Obj. č.: 750-602/025-000**

Potenciálové napájení; DC 24 V; Rozš. teplota; Světle šedá

www.wago.com/750-602/025-000

Marking accessories

**Obj. č.: 2009-145**

Mini-WSB Inline; Pro Smart Printer; Na cívce; Flexibilní, 5–5,2 mm; Bez potisku; Možnost naklapnutí; Bílá

www.wago.com/2009-145**Obj. č.: 2009-145/000-002**

Mini-WSB Inline; Pro Smart Printer; Na cívce; Flexibilní, 5–5,2 mm; Bez potisku; Možnost naklapnutí; Žlutá /000-002

www.wago.com/2009-145**Obj. č.: 2009-145/000-005**

Mini-WSB Inline; Pro Smart Printer; Na cívce; Flexibilní, 5–5,2 mm; Bez potisku; Možnost naklapnutí; Červená

www.wago.com/2009-145/000-005**Obj. č.: 2009-145/000-006**

Mini-WSB Inline; Pro Smart Printer; Na cívce; Flexibilní, 5–5,2 mm; Bez potisku; Možnost naklapnutí; Modrá

www.wago.com/2009-145/000-006**Obj. č.: 2009-145/000-007**

Mini-WSB Inline; Pro Smart Printer; Na cívce; Flexibilní, 5–5,2 mm; Bez potisku; Možnost naklapnutí; Šedá /000-007

www.wago.com/2009-145**Obj. č.: 2009-145/000-012**

Mini-WSB Inline; Pro Smart Printer; Na cívce; Flexibilní, 5–5,2 mm; Bez potisku; Možnost naklapnutí; Oranžová

www.wago.com/2009-145/000-012**Obj. č.: 2009-145/000-023**

Mini-WSB Inline; Pro Smart Printer; Na cívce; Flexibilní, 5–5,2 mm; Bez potisku; Možnost naklapnutí; Zelená

www.wago.com/2009-145/000-023**Obj. č.: 2009-145/000-024**

Mini-WSB Inline; Pro Smart Printer; Na cívce; Flexibilní, 5–5,2 mm; Bez potisku; Možnost naklapnutí; Fialová

www.wago.com/2009-145/000-024**Obj. č.: 248-501**

Systém rychlého popisování Mini-WSB; Bez potisku; Šířka štítků 5 mm; 10 řad po 10 štítcích na každé kartě

www.wago.com/248-501**Obj. č.: 248-501/000-002**

Popisovací karta Mini-WSB; Jako karta; Neflexibilní; Bez potisku; Možnost naklapnutí; Žlutá

www.wago.com/248-501/000-002**Obj. č.: 248-501/000-005**

Popisovací karta Mini-WSB; Jako karta; Neflexibilní; Bez potisku; Možnost naklapnutí; Červená

www.wago.com/248-501/000-005



Obj. č.: 248-501/000-006

Popisovací karta Mini-WSB; Jako karta; Neflexibilní; Bez potisku; Možnost naklapnutí; Modrá

www.wago.com/248-501/000-006



Obj. č.: 248-501/000-007

Popisovací karta Mini-WSB; Jako karta; Neflexibilní; Bez potisku; Možnost naklapnutí; Šedá

www.wago.com/248-501/000-007



Obj. č.: 248-501/000-012

Popisovací karta Mini-WSB; Jako karta; Neflexibilní; Bez potisku; Možnost naklapnutí; Oranžová

www.wago.com/248-501/000-012



Obj. č.: 248-501/000-017

Popisovací karta Mini-WSB; Jako karta; Neflexibilní; Bez potisku; Možnost naklapnutí; Světle zelená

www.wago.com/248-501/000-017



Obj. č.: 248-501/000-023

Popisovací karta Mini-WSB; Jako karta; Neflexibilní; Bez potisku; Možnost naklapnutí; Zelená

www.wago.com/248-501/000-023



Obj. č.: 248-501/000-024

Popisovací karta Mini-WSB; Jako karta; Neflexibilní; Bez potisku; Možnost naklapnutí; Fialová

www.wago.com/248-501/000-024



Obj. č.: 750-100

Popisovací karta; Jako list A4; Bez potisku; Bílá

www.wago.com/750-100



Obj. č.: 750-103

Nosič skupinového označení

www.wago.com/750-103



Obj. č.: 750-106

Nosič skupinového označení

www.wago.com/750-106

Ke stažení

Documentation

Additional Information

Disposal; Electrical and electronic equipment, Packaging	V 1.0.0	pdf 265,8 kB	Stáhnout
--	---------	-----------------	----------

System Description

Overview on WAGO-I/O-SYSTEM 750 approvals		pdf 780,2 kB	Stáhnout
---	--	-----------------	----------

750/753 Series I/O-System – General Product Information		pdf 1,7 MB	Stáhnout
---	--	---------------	----------

CAD/CAE-Data

CAD data

2D/3D Models 750-408/025-000		URL	Stáhnout
------------------------------	--	-----	----------



CAE data

EPLAN Data Portal 750-408/025-000

Stáhnout

WSCAD Universe 750-408/025-000

Stáhnout

Device Files

Device Driver

WAGO USB Service Kabel Treiber / Serie 750 und 857

6.5.3.0

10-Sep-2014

zip

4,8 MB

Stáhnout

Handling Instructions

Produktová rodina

750/753 Series – I/O System

[Zobrazit všechny produkty z rodiny](#)

Změny vyhrazeny.

WAGO Elektro spol. sr. o.
Rozvodova 1116/36
143 00 Praha 12 - Modřany
Tel.: +420 261 090 143

Email: info.cz@wago.com, wago-cz@wago.com

Máte otázky ohledně našich produktů?

Kdykoli nám zavolejte na číslo +420 261 090 143.