



**XTline**  
PROFESSIONAL TOOLS

NÁVOD K POUŽITÍ

**XT106390**

MEČOVÁ PILA



Model:	M1W-TD-115E2
Příkon:	650W
Otáčky bez zatížení:	800 – 3000 min-1
Napětí / frekvence:	230V 50Hz
Třída ochrany:	II
Max. hloubka prořezu	Dřevo 115mm Hliník 20mm Ocel 10mm
Hladina akustického tlaku (LpA):	87dB
Hladina akustického výkonu (LwA):	98dB
Vibrace:	13,5 m/s <sup>2</sup>
Hmotnost:	2,7kg



Tento elektrický stroj byl navržen v souladu s:  
EN 1005-3+A1, EN 1037+A1, EN1070, EN 349+A1, EN 60745, EN55014, EN 55014, E

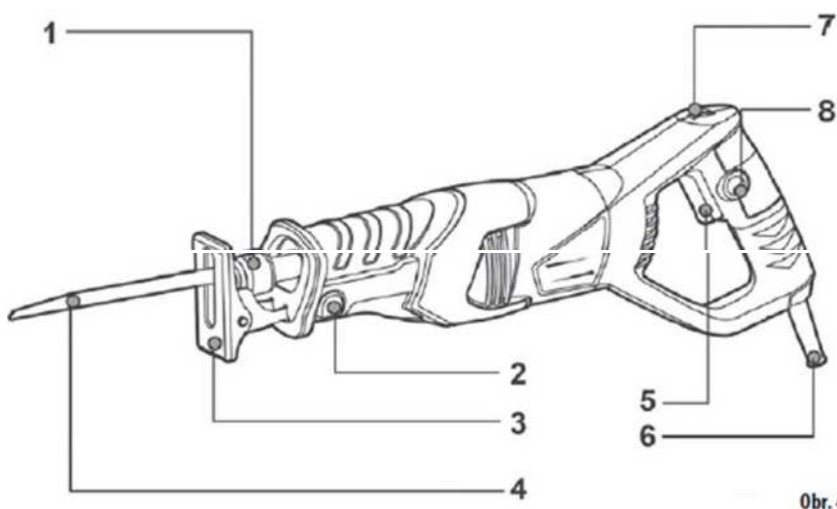

- 1) Samosvorná upínací hlava
- 2) Aretační tlačítko
- 3) Nastavitelný doraz- výkyvná opěrná patka
- 4) Pilový list
- 5) Hlavní provozní spínač
- 6) Přívodní kabel
- 7) Otočný regulátor nastavení frekvence kmitů
- 8) Aretační tlačítko hlavního spínače

Obr. 4



## ELEKTRICKÁ BEZPEČNOST

- a) Vidlice pohyblivého přívodu elektrického nářadí musí odpovídat síťové zásuvce. Nikdy jakýmkoliv způsobem neupravujte vidlici. S nářadím, které má ochranné spojení se zemí, nikdy nepoužívejte žádné zásuvkové adaptéry. Vidlice, které nejsou znehodnoceny úpravami, a odpovídající zásuvky omezí nebezpečí úrazu elektrickým proudem.
- b) Vyvarujte se dotyku těla s uzemněnými předměty, jako např. potrubí, tělesa ústředního topení, sporáky a chladničky. Nebezpečí úrazu elektrickým proudem je větší, je-li vaše tělo spojené se zemí.
- c) Nevystavujte elektrické nářadí dešti, vlhku nebo mokru. Vnikne-li do elektrického nářadí voda, zvyšuje se nebezpečí úrazu elektrickým proudem.
- d) Nepoužívejte pohyblivý přívod k jiným účelům. Nikdy nenoste a netahejte elektrické nářadí za přívod ani nevytrhávejte vidlici ze zásuvky tahem za přívod. Chraňte přívod před horkem, mastnotou, ostrými hranami a pohybujícími se částmi. Poškozené nebo zamotané přívody zvyšují nebezpečí úrazu elektrickým proudem.
- e) Je-li elektrické nářadí používáno venku, používejte prodlužovací přívod vhodný pro venkovní použití. Používání prodlužovacího přívodu pro venkovní použití omezuje nebezpečí úrazu elektrickým proudem.



## BEZPEČNOST OSOB

- a) Při používání elektrického nářadí buďte pozorní, věnujte pozornost tomu, co právě děláte, soustřeďte se a střízlivě uvažujte. Nepracujte s elektrickým nářadím, jste-li unaveni nebo jste-li pod vlivem drog, alkoholu nebo léků. Chvilková nepozornost při používání elektrického nářadí může vést k vážnému poranění osob.
- b) Používejte ochranné pomůcky. Vždy používejte ochranu očí. Ochranné pomůcky jako např. respirátor, bezpečnostní obuv s protiskluzovou úpravou, tvrdá pokrývka hlavy nebo ochrana sluchu, používané v souladu s podmínkami práce, snižují nebezpečí poranění osob.
- c) Vyvarujte se neúmyslného spuštění. Ujistěte se, zda je spínač při zapojování vidlice do zásuvky vypnutý. Přenášení nářadí s prstem na spínači nebo zapojování vidlice nářadí se zapnutým spínačem může být příčinou nehod.
- d) Před zapnutím nářadí odstraňte všechny seřizovací nástroje nebo klíče. Seřizovací nástroj nebo klíč, který ponecháte připevněn k otáčející se části elektrického nářadí, může být příčinou poranění osob.
- e) Pracujte jen tam, kam bezpečně dosáhnete. Vždy udržujte stabilní postoj a rovnováhu. Budete tak lépe ovládat elektrické nářadí v předvídaných situacích.

- f) Oblékejte se vhodným způsobem. Nepoužívejte volné oděvy ani šperky. Dbejte, aby vaše vlasy, oděv a rukavice byly dostatečně daleko od pohybujících se částí. Volné oděvy, šperky a dlouhé vlasy mohou být zachyceny pohybujícími se částmi.
- g) Jsou-li k dispozici prostředky pro připojení zařízení k odsávání a sběru prachu, zajistěte, aby taková zařízení byla připojena a správně používána. Použití těchto zařízení může omezit nebezpečí způsobená vznikajícím prachem



## POUŽÍVÁNÍ A PÉČE O ELEKTRICKÉ NÁŘADÍ

- a) Nepřetěžujte elektrické nářadí. Používejte správné nářadí, které je určeno pro prováděnou práci. Správné elektrické nářadí bude lépe a bezpečněji vykonávat práci, pro kterou bylo konstruováno.
- b) Nepoužívejte elektrické nářadí, které nelze zapnout a vypnout spínačem. Jakékoliv elektrické nářadí, které nelze ovládat spínačem, je nebezpečné a musí být opraveno.
- c) Odpojte nářadí vytažením vidlice ze síťové zásuvky před jakýmkoliv seřizováním, výměnou příslušenství nebo před uložením nepoužívaného elektrického nářadí. Tato preventivní bezpečnostní opatření omezují nebezpečí nahodilého spuštění elektrického nářadí.
- d) Nepoužívané elektrické nářadí ukládejte mimo dosahu dětí a nedovolte osobám, které nebyly seznámeny s elektrickým nářadím nebo s těmito pokyny, aby nářadí používaly. Elektrické nářadí je v rukou nezkušených uživatelů nebezpečné.
- e) Udržujte elektrické nářadí. Čistěte otvory pro sání vzduchu od prachu a nečistot. Je-li nářadí poškozeno, před dalším používáním zajistěte jeho opravu. Mnoho nehod je způsobeno nedostatečně udržovaným elektrickým nářadím.
- f) Řezací nástroje udržujte ostré a čisté. Správně udržované a naostřené řezací nástroje s menší pravděpodobností zachytí za materiál nebo se zablokují a práce s nimi se snáze kontroluje.
- g) Elektrické nářadí, příslušenství, pracovní nástroje atd. používejte v souladu s těmito pokyny a takovým způsobem, jaký byl předepsán pro konkrétní elektrické nářadí, a to s ohledem na dané podmínky práce a druh prováděné práce. Používání elektrického nářadí k provádění jiných činností, než pro jaké bylo určeno, může vést k nebezpečným situacím.



## SERVIS A ODPOVĚDNOST ZA VADY

Dne 1.1.2014 vstoupil v platnost zákon č. 89/2012 Sb. Firma Xt line s.r.o. v souladu s tímto zákonem poskytuje na Vámi zakoupený výrobek odpovědnost za vady po dobu 24 měsíců (u právnických osob 12 měsíců). Reklamace budou posouzeny naším reklamačním oddělením (viz níže) a uznané bezplatně opraví servis firmy XT line s.r.o.

- Místem pro uplatnění reklamace je prodejce, u kterého bylo zboží zakoupeno. Reklamace, včetně odstranění vady, musí být vyřízena bez zbytečného odkladu, nejpozději do 30 dnů ode dne uplatnění reklamace, pokud se prodávající s kupujícím nedohodnou na delší lhůtě. Kupující může uplatnit reklamaci osobně nebo zasláním zboží k reklamaci přepravní službou na vlastní náklady, v bezpečném balení.
- Zásilka musí obsahovat reklamovaný výrobek, prodejní dokumenty, podrobný popis závady a kontaktní údaje (zpáteční adresa, telefon). Vady, které lze odstranit, budou opraveny v zákonné lhůtě 30 dnů (dobu lze po vzájemné dohodě prodloužit). Po projevení skryté vady materiálu do 6 měsíců od data prodeje, která nelze odstranit, bude výrobek vyměněn za nový (vady, které existovaly při převzetí zboží, nikoli vzniklé nesprávným používáním nebo opotřebením). Na neodstranitelné vady a vady, které si je kupující schopen opravit sám lze po vzájemné dohodě uplatnit přiměřenou slevu z kupní ceny. Nárok na reklamaci zaniká, jestliže:
- výrobek nebyl používán a udržován podle návodu k obsluze
  - výrobek byl používán v jiných podmínkách nebo k jiným účelům, než ke kterým je určen nebo používáním nevhodných nebo nekvalitních maziv apod.
  - škody vzniklé působením vnějších mechanických, teplotních či chemických vlivů
  - vady byly způsobeny nevhodným skladováním či manipulací s výrobkem
  - výrobek byl použit nad rámec přípustného zatížení.

## ZÁRUKA SE NEVZTAHUJE NA PŘÍSLUŠENSTVÍ



## PŘÍPRAVA NA PRÁCI A SPUŠTĚNÍ

Elektrická pila – mečovka je za pomoci pevného dorazu určena k řezání dřeva, umělé hmoty, kovů, stavebních hmot a jiných podobných materiálu. Pružný pilový list umožňuje provádět nejen přímě a obloukové řezy, ale také řezy ve špatně přístupných místech. Při

použití odpovídajících vhodných bimetalových pilových listů je možné zařezávání do plného materiálu.

- Pogumovaná úchopová část pro pevnější a bezpečnější vedení náradí.
- Oblouková rukojeť pro bezpečnou manipulaci a snadnější práci.
- Plynulá regulace počtu kmitů umožňuje nastavení optimálního režimu řezání.
- Dostatečná síla motoru při zátěži zajišťuje rovnoměrný pracovní výkon.
- Snadná a rychlá beznástrojová výměna pilových listů díky samosvornému mechanismu.
- Nízká hmotnost elektronáradí činí práci příjemnější.

### KLADY POUŽITÍ

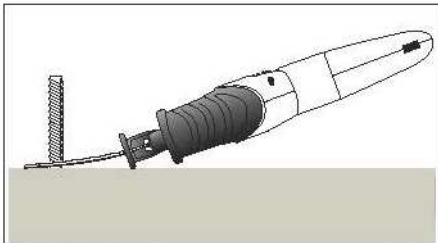

Odřezávání přímo u stěny

Obr. A

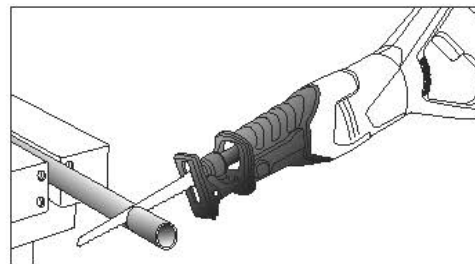

Zkracování a zařezávání do roviny

Obr. C

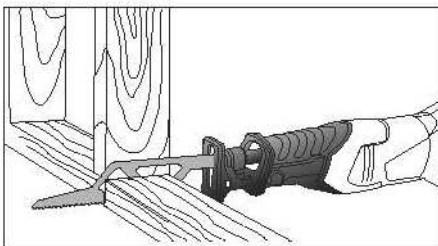

Výřezy v konstrukcích

Obr. B

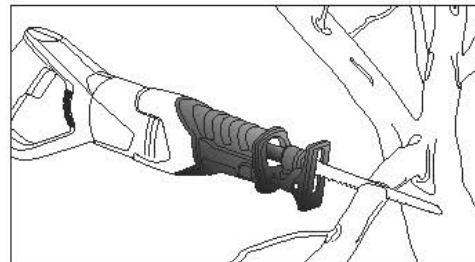

Odřezávání větví

Obr. D

### • Zanořovací řezání

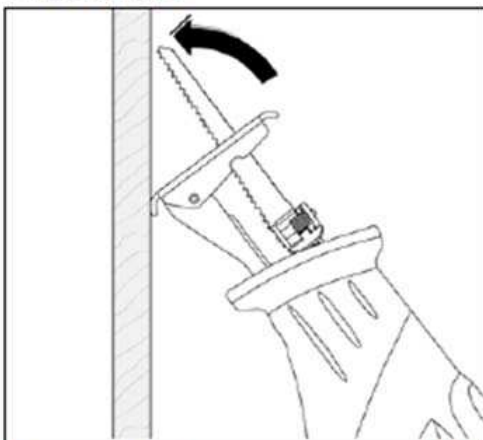

Běžně upnutý pilový list

Obr. 1

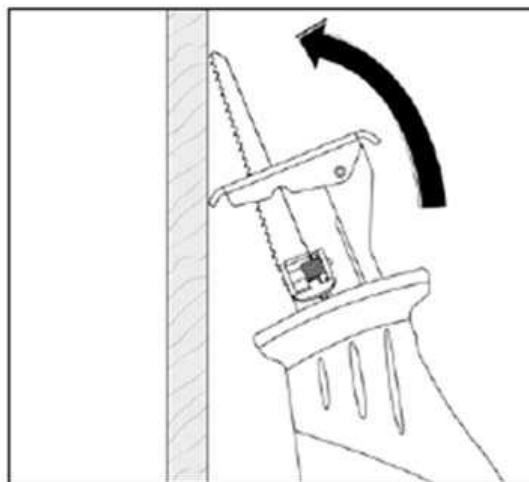

Otočený pilový list o 180°

Obr. 2

Způsobem postupného zanořování smějí být opracovávány jen měkké materiály jako dřevo, sádrokarton apod. Nikdy tuto metodu nepoužívejte u opracování kovových materiálů.

K zanořování řezání používejte pouze krátké pilové listy.

Pilu mečovku opřete hranou opěrné patky o plochu opracovávaného materiálu. Pomocí ovládacího regulátoru počet zdvihů nastavte maximální rychlost. Elektronářadí pevně přitlačte proti obrobku a nechte pilový list pomalu zanořit do materiálu. Zvedněte pilu, až zcela dosedne na plochu opěrné patky. Poté pokračujte podél požadované čáry řezu.

Pro určité práce lze pilový list nasadit otočený o 180° a pilu ocasku vést adekvátně obráceně.

#### Řezání přesahujících předmětů

Přesahující stavební prvky, jako jsou např. ocelová výstuž, nebo vodovodní trubky lze odříznout pilou ocaskou bezprostředně u stěny.

1) Pilu uchopte za hlavní a přídatnou rukojeť a pilový plátek a prohnutí přiložte ke stěně poblíž odřezávaného materiálu, přičemž opěrná patka musí být zapřena o podklad.

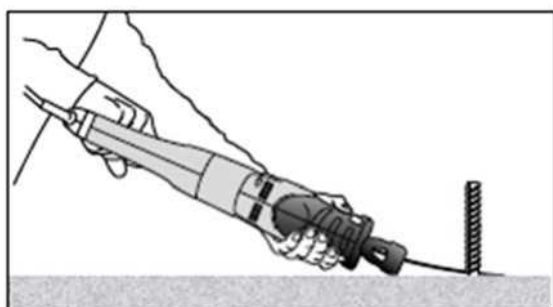

Způsob řezání přesahujících předmětů

Obr. E

2) Pilu zapněte a ved'te ji k obrobku

3) S konstantním přiměřeným bočním tlakem prořízněte obrobek

Pro řezání přímo u stěny je nutné zvolit delší pilový plátek, aby jej bylo možné více prohnout, aniž by se třel o okraje okénka opěrné patky

#### Řezání dutých předmětů

Vždy dbejte, aby délka pilového listu byla s dostatečnou rezervou větší než průměr opracovávaného obrobku. V opačném případě hrozí zaseknutí pilového plátku a vzniku zpětného rázu.

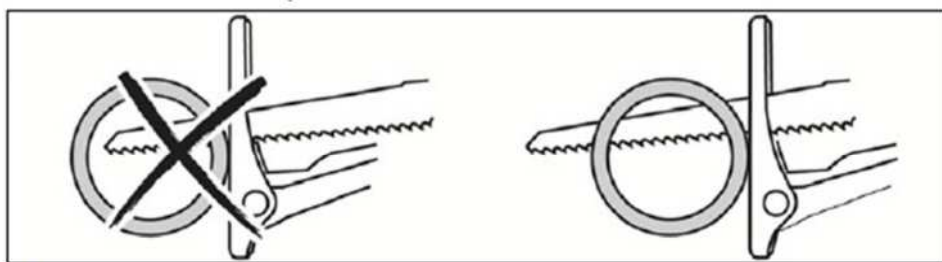

● Opěrná patka musí být zapřena o řezaný materiál

Před uvedením do provozu

#### Upozornění

Před použitím elektronářadí si přečtete celý návod k použití. Návod nechte přiložený u výrobku, aby se s ním mohla obsluha kdykoli seznámit. Pokud nářadí komukoli půjčujete, přikládejte k němu i tento návod k použití. Zamezte znehodnocení a poškození tohoto návodu.

Před výměnou pilových listů či jakoukoli údržbou či manipulací s opěrnou patkou odpojte přívodní kabel ze zásuvky el. napětí.

#### NASTAVENÍ OPĚRNÉ PATKY

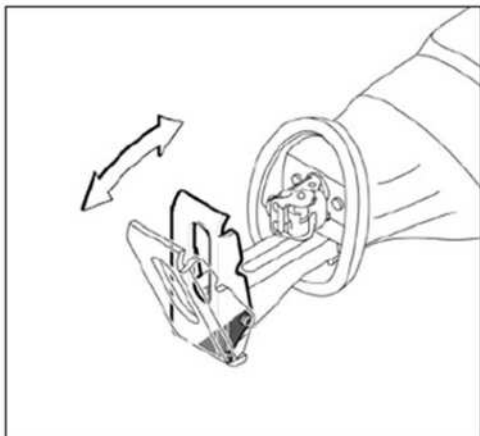

Nastavení sklonu opěrné patky

Obr. 5

Opěrná patka se díky pohyblivému čepu přizpůsobí požadovanému sklonu řezacího nástroje vůči poloze povrchu.

V závislosti na velikosti pilového listu může být nastavena horizontální vzdálenost opěrné patky od samosvorné upínací hlavy celkem v pěti polohách. Pro nastavení vzdálenosti stikněte aretační tlačítko a patku zasunujte či vysunujte do požadované vzdálenosti. Přepněte aretační tlačítko zpět a zkontrolujte, zda je opěrná patka pevně zaaretovaná.

#### NASAZENÍ/VÝMĚNA PILOVÉHO LISTU

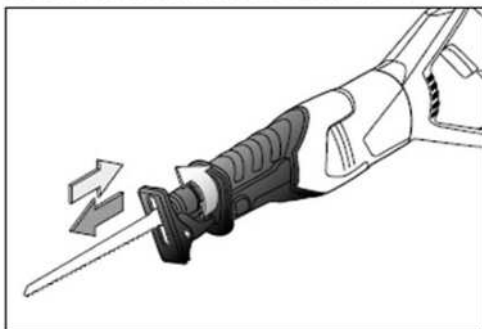

Nasazení/výměna pilového listu

Obr. 6

#### Upozornění

Před výměnou pilových listů vždy odpojte přívodní kabel ze zásuvky el. napětí.

Při manipulaci s pilovým listem používejte ochranné rukavice. Při kontaktu s ostřím pilového listu existuje možnost poranění.

Při výměně opotřebovaného pilového listu se nejdříve přesvědčte, že je zcela vychladlý. Předchozím používáním může být velmi horký a neopatrnou manipulací může dojít k poranění osoby.

Při každé výměně pilového listu se přesvědčte, že otvor pro zasunutí pilového plátku samosvorné upínací hlavy není zanesen materiálem jako např. pilinami.

- 1) Pevně uchopte samosvornou upínací hlavu prsty a otočte s ní ve směru šipky přibližně o 90° a v této pozici ji přidržte.
- 2) Vložte připravený pilový list do šterbiny upínací hlavy a stisk uvolněte. Hlava samočinně uzamkne pilový plátek.

Výměna opotřebovaného plátku za nový se provádí stejným způsobem. Pevně uchopte samosvornou upínací hlavu prsty a otočte s ní ve směru šipky přibližně o 90° a v této pozici ji přidržte. Vyjměte pilový list a stisk uvolněte.

Zapnutí/Vypnutí/Regulace počtu kmitů

Upozornění

Před zapojením přívodního kabelu do zásuvky s el. napětím zkontrolujte, zda hodnota napětí v zásuvce odpovídá hodnotě uvedené na štítku na nářadí. Nářadí lze používat v rozsahu napětí 220-240 V~50 Hz.

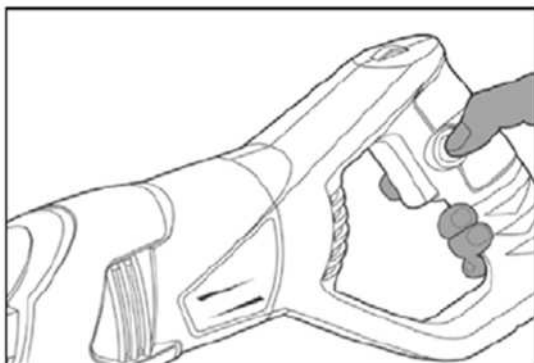

Hlavní provozní spínač a jeho aretace

Obr. 7

Pilu mečovku zapněte stlačením hlavního provozního spínače. V zapnuté pozici jej může držet aretační tlačítko. Funkci aretačního tlačítka si předem vyzkoušejte.

Pro vypnutí pily, uvolněte provozní spínač.

V případě zaaretovaného provozního spínače provozní spínač stiskněte, a tím dojde k jeho odblokování.

#### REGULACE POČTU KMITŮ

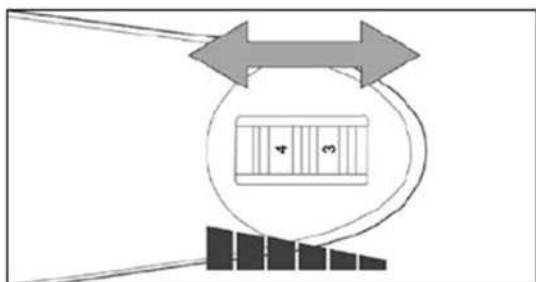

Regulace počtu kmitů

Obr. 8

Počet kmitů za minutu lze nastavovat otáčením regulátoru v těle držadla. Tento úkon lze provádět i v případě běžícího motoru. Číselník je označen od minimální hodnoty až k maximální hodnotě počtu kmitů za minutu.

Rovnoměrně otáčejte číselníkem regulátoru bez pevných dorazů podle druhu materiálu a způsobu požadované práce. Obecně platí, že na tvrdší a houževnatější materiály (kov) se používá nižší rychlost a na měkké materiály (dřevo) lze použít maximální hodnoty kmitů. V každém případě se může vhodná rychlost měnit s typem či tloušťkou opracovávaného materiálu a optimální nastavení kmitů je nutné zjistit praktickými zkouškami.

Při dlouhodobější práci s pilou ocaskou dodržujte pravidelný režim práce s přestávkami. Při dlouhodobějším používání elektronářadí při nastavených nižších počtech kmitů nechte pilu běžet bez zatížení na maximální hodnotu kmitů, aby se ochladila prouděním vzduchu.

Držení pily

Pilu držte pevně uchopením za přední a zadní rukojeť dle následujícího obrázku.



Správné držení pily

Obr. 9

### Bezpečnostní pokyny pro práci s pilou

Zamezte používání pily fyzicky a duševně nezpůsobilými lidmi, osobami s nedostatkem zkušeností či nepoučenými osobami a dětmi a ani vy sami tak nečिňte.

Při práci používejte ochranu zraku, sluchu a respirátor s třídou filtru P2. Vznikající prach při řezání chemicky ošetřených materiálů je zdraví škodlivý. Zajistěte dobré větrání pracovního prostoru. Pro odsávání produkovaného prachu doporučujeme použít vhodný vysavač na technický prach. Azbest z důvodu karcinogenity smí řezat jen specialisté se speciálním ochranným vybavením.

Při práci používejte rukavice.

Pokud není obrobek dostatečně stabilní vlastní vahou, před řezáním jej upněte. Nikdy jej nedržte rukou či nohou.

Všechny části těla udržujte v dostatečné vzdálenosti od místa řezu. Pod řezaný materiál nikdy nesahejte.

Připadá-li to v úvahu, během řezání může dojít k zasažení skrytých elektrických či jiných rozvodných vedení, což může vést k úrazu a/nebo vzniku hmotných škod. K detekci těchto vedení použijte vhodný detektor kovů a elektřiny. Při zasažení elektrického vedení budou kovové části pily pod napětím, proto z bezpečnostních důvodů pilu vždy držte za plastové části.

Používejte pilové plátky, které jsou v bezvadném stavu. Tupé plátky mají nízký řezný výkon a zprohýbané vedou k nekontrolovatelným reakcím pily.

Pilu k řezanému materiálu přikládejte vždy zapnutou. Nikdy ji neuvádějte do chodu uvnitř řezu, jinak hrozí nebezpečí zpětného rázu. Dbejte také na to, aby opěrná patka byla vždy zapřená o řezaný materiál. Jinak hrozí nebezpečí zpětného vrhu a nekontrolovatelného chování pily.

Na pilu během řezání nevyvíjejte nadměrný tlak, řezný výkon to nezvýší a vede to k přetěžování pil.

Pokud dojde k zaseknutí/sevření pilového plátku v řezu, pilu ihned vypněte a sevření se snažte rozevřít pomocí vhodného nástroje, aby bylo možné pilu z řezu vyjmout.

Dbejte na to, aby kmitající pilový plátek nezavadil o předmět. Mohlo by dojít k nebezpečí zpětného rázu.

Přívodní kabel udržujte v dostatečné vzdálenosti od místa řezu, aby nedošlo k jeho poškození. Před vyjmutím pilového plátku z řezu vyčkejte, až se plátek zastaví. V opačném případě může kmitající plátek zavadit o hranu řezu, což může vést ke zpětnému vrhu. –

Pilový plátek se během řezání silně zahřívá, dbejte proto zvýšené opatrnosti na nebezpečí popálení.

Pilu nikdy nepřeházejte v zapnutém stavu a před odložením vyčkejte, až se pilový plátek zastaví.

Kmitající pilový plátek nikdy nezastavujte protitlakem či bočním tlakem na plátek.



## Soupis dílu:

č	CZ	SK	ks	č	CZ	SK	ks
1	Nastavitelný doraz	Nastavitelný doraz	1	37	Indukční cívka	Indukčná cievka	2
2	Gumová rukojeť	Gumová rukoväť	1	38	Stator	Stator	1
3	Převodovka	Prevodovka	1	39	Konzola	Konzola	1
4	Tlačítko zajištění dorazu	Tlačidlo zaistenie dorazu	1	40	Uložení ložiska	Uloženie ložiska	1
5	Pružina	Pružina	1	41	Ložisko 607-2Z	Ložisko 607-2Z	1
6	Kolík	Kolík	1	42	Podložka	Podložka	1
7	Pružina	Pružina	1	43	Šroub ST4.2x60	Skrutka ST4.2x60	2
8	Tlačítko zajištění dorazu	Tlačidlo zaistenie dorazu	1	44	Rotor	Rotor	1
9	Deska	Doska	1	45	Šroub M5x10	Skrutka M5x10	2
10	Šroub M4x12	Skrutka M4x12	2	46	Pojistná podložka ložiska	Poistná podložka ložiska	1
11	Šroub M4x14	Skrutka M4x14	1	47	Ložisko 6000-2Z	Ložisko 6000-2Z	1
12	Kryt	Kryt	1	48	Šroub 4.2x20	Skrutka 4.2x20	4
13	Matice M8	Matica M8	1	49	Hřidel převodu	Hriadel' prevodu	1
14	O-kroužek	O-krúžok	1	50	Převod	Prevod	1
15	Ložisko 6000-2Z	Ložisko 6000-2Z	1	51	Kolík	Kolík	1
16	Kroužek	Krúžok	1	52	Jehlové ložisko	Ihlové ložisko	1
17	Pojistný kroužek Ø22	Poistný krúžok Ø22	1	53	Kroužek	Krúžok	1
18	Ložisko 6000-2Z	Ložisko 6000-2Z	1	54	Zajištění převodu	Zaistenie prevodu	1
19	Pravý boční kryt	Pravy bočný kryt	1	55	Hřidel	Hriadel'	4
20	Šroub ST4.2x16	Skrutka ST4.2x16	3	56	Konzola	Konzola	1
21	Levý boční kryt	Ľavý bočný kryt	1	57	Kryt převodovky	Kryt prevodovky	1
22	Kryt	Kryt	1	58	Šroub M5x16	Skrutka M5x16	2
23	Držák uhlíku	Držiak uhlíka	2	59	Šroub M5x18	Skrutka M5x18	6
24	Šroub držáku uhlíku	Skrutka držiaka uhlíka	4	60	Kroužek	Krúžok	1
25	Uhlík	Uhlík	2	61	Kolík	Kolík	1
26	Šroub ST4.2x20	Skrutka ST4.2x20	6	62	Pružina	Pružina	1
27	Pravá část rukojeti	Pravá časť rukoväte	1	63	Kroužek	Krúžok	1
28	Šroub ST4.2x13	Skrutka ST4.2x13	2	64	Vnější kleština	Vonkajšie klieština	1
29	Svorka	Svorka	1	65	Pružina	Pružina	1
30	Přívodní kabel	Prívodný kábel	1	66	Vnitřní kleština	Vnútorne klieština	1
31	Ochrana kabelu	Ochrana kábla	1	67	Kroužek	Krúžok	1
32	Kondenzátor	Kondenzátor	1	68	Když prachuvz. Kroužku	Keď prachuvz. krúžku	1
33	Levá část rukojeti	Ľavá časť rukoväte	1	69	Prachuvzdorný kroužek	Prachuvzdorný krúžok	1
34	Spínač	Spínač	1	70	Ložisko FZ1265	Ložisko FZ1265	1
35	Aktivátor	Aktivátor	4	71	Kolík Ø3	Koľko Ø3	1
36	Indukční cívka	Indukčná cievka	1	72	Pohyblivá hřídeů	Pohyblivý hřídeů	1

# Rozkres

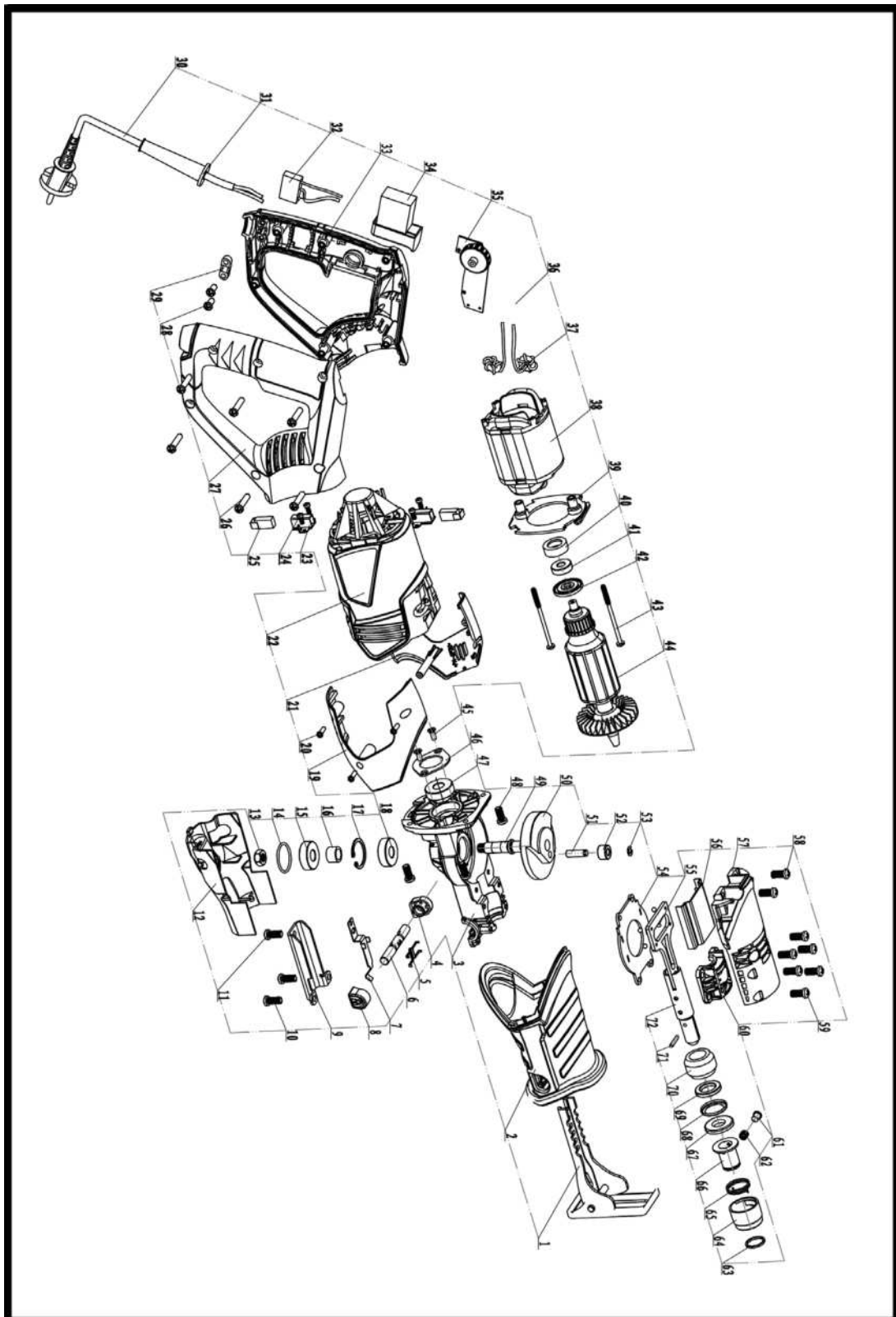



# ES PROHLÁŠENÍ O SHODĚ

Podle zák. č. 22/1997 Sb., § 13: ve znění zákona č. 71/2000 Sb., zákona č. 102/2001 Sb., zákona č. 205/2002 Sb., zákona č. 226/2003 Sb., zákona č. 277/2003 Sb., zákona č. 186/2006 Sb., zákona č. 229/2006 Sb., zákona č. 481/2008 Sb., zákona č. 281/2009 Sb., zákona č. 490/2009 Sb., zákona č. 155/2010 Sb., zákona č. 34/2011 Sb., zákona č. 100/2013 Sb., zákona č. 64/2014 Sb., zákona č. 91/2016 Sb. a v souladu se zákonem č. 90/2016 Sb.



<b>ZARÍZENÍ (VÝROBEK) NÁZEV:</b>	MEČOVÁ PILA
<b>TYP:</b>	XT106390
<b>PROVEDENÍ (JINÁ SPECIFIKACE):</b>	M1M-TD2-115E2
<b>EVIDENČNÍ - VÝROBNÍ ČÍSLO:</b>	
<b>VÝROBCE</b>	
<b>NÁZEV:</b>	XTline s.r.o.
<b>ADRESA:</b>	Průmyslová 2054, 59401 Velké Meziříčí
<b>IČ:</b>	26246937
<b>DIČ CZ:</b>	26246937

prohlašuje výhradně na vlastní zodpovědnost, že níže uvedené zařízení splňuje všechna příslušná ustanovení předmětných předpisů Evropského společenství:

EU 2006/42/EU, 2009/127/EU, 2012/32/EU, 95/16/EC - NV č. 176/2008 Sb., o technických požadavcích na strojní zařízení, ve znění NV č. 170/2011 Sb. a NV č. 229/2012 Sb. (dle přílohy II A)  
EU 2014/35/EU - NV č. 118/2016 Sb., o harmonizaci právních předpisů členských států týkajících se dodávání elektrických zařízení určených pro používání v určitých mezích napětí na trh  
EU 2014/30/EU - NV č. 117/2016 Sb., o harmonizaci právních předpisů členských států týkajících se elektromagnetické kompatibility  
EU 2011/65/EU - NV č. 481/2012 Sb., RoHS o omezení používání některých nebezpečných látek v elektrických a elektronických zařízeních a příslušným předpisům a normám, které z těchto nařízení (směrnic) vyplývají.

POPIS	FUNKCE
KONSTRUKCE A ELEKTRONIKA.	ZARÍZENÍ SLOUŽÍ JAKO ELEKTRICKÁ PILA.

## Seznam použitých technických předpisů a harmonizovaných norem

ČSN EN ISO 12100;Bezpečnost strojních zařízení - Všeobecné zásady pro konstrukci - Posouzení rizika a snižování rizika;2011-07-01  
 ISO 11684;Bezpečnostní piktogramy;1995-01-15  
 ČSN EN ISO 13857;Bezpečnost strojních zařízení - Bezpečné vzdálenosti k zamezení dosahu do nebezpečných prostor horními a dolními končetinami;2008-10-01  
 ČSN EN 1005-3+A1;Bezpečnost strojních zařízení - Fyzická výkonnost člověka - Část 3: Doporučené mezní síly pro obsluhu strojních zařízení;2009-05-01  
 ČSN EN 1037+A1;Bezpečnost strojních zařízení - Zamezení neočekávanému spuštění;2009-01-01  
 ČSN EN 1070;Bezpečnost strojních zařízení - Terminologie;2000-05-01  
 ČSN EN 349+A1;Bezpečnost strojních zařízení - Nejmenší mezery k zamezení stlačení částí lidského těla;2009-01-01  
 ČSN EN ISO 14120;Bezpečnost strojních zařízení - Ochranné kryty - Všeobecné požadavky pro konstrukci a výrobu pevných a pohyblivých ochranných krytů;2016-06-01  
 ČSN EN 60745-1 ed. 2;Ruční elektromechanické nářadí - Bezpečnost - Část 1: Všeobecné požadavky;2012-01-01  
 ČSN EN 60745-1 ed. 3;Ruční elektromechanické nářadí - Bezpečnost - Část 1: Všeobecné požadavky;2010-01-01  
 ČSN EN 60745-2-11 ed. 2;Ruční elektromechanické nářadí - Bezpečnost - Část 2-11: Zvláštní požadavky na pily s přímočarým vratným pohybem;2010-12-01  
 ČSN EN 55014-1 ed. 3;Elektromagnetická kompatibilita - Požadavky na spotřebiče pro domácnost, elektrické nářadí a podobné přístroje - Část 1: Emise;2007-07-01  
 ČSN EN 55014-2;Elektromagnetická kompatibilita - Požadavky na spotřebiče pro domácnost, elektrické nářadí a podobné přístroje - Část 2: Odolnost - Norma skupiny výrobků;1998-10-01  
 ČSN EN 55014-2 ed. 2;Elektromagnetická kompatibilita - Požadavky na spotřebiče pro domácnost, elektrické nářadí a podobné přístroje - Část 2: Odolnost - Norma skupiny výrobků;2015-11-01  
 ČSN EN 61000-3-2 ed. 3;Elektromagnetická kompatibilita (EMC) - Část 3-2: Meze - Meze pro emise proudu harmonických (zařízení se vstupním fázovým proudem <= 16 A);2006-12-01  
 ČSN EN 61000-3-2 ed. 4;Elektromagnetická kompatibilita (EMC) - Část 3-2: Meze - Meze pro emise proudu harmonických (zařízení se vstupním fázovým proudem <= 16 A);2015-04-01  
 ČSN EN 61000-3-3 ed. 3;Elektromagnetická kompatibilita (EMC) - Část 3-3: Meze - Omezování změn napětí, kolísání napětí a flikru v rozvodných sítích nízkého napětí pro zařízení se jmenovitým fázovým proudem <= 16 A, které není předmětem podmíněného připojení;2014-03-01

## Zvolený postup posuzování shody

Posouzení shody za stanovených podmínek (výrobce nebo oprávněným zástupcem výrobce). Zákon č. 22/1997 Sb., ve znění změn, § 12 odst. 3, písm. a)

Jméno, adresu a identifikační číslo notifikované osoby, která provedla ES přezkoušení typu a číslo certifikátu ES přezkoušení typu.

Na uvedené zařízení se nevztahuje povinné přezkoušení typu autorizovanou zkušebnou. Osoba pověřená kompletací technické dokumentace:

Ing. Petr Vrána, kancelář - 61400 Brno, Proškovo nám. 21

Údaje o totožnosti osoby oprávněné vypracovat prohlášení jménem výrobce nebo jeho oprávněného zástupce a její podpis.

místo:	Velké Meziříčí	Jméno:	Michal DUBEN	Funkce:	Jednatel	Podpis:	
datum:	2016-12-08						



**XTline**  
PROFESSIONAL TOOLS

NÁVOD K POUŽITIE

**XT106390**

MEČOVÁ PÍLA



Model:	M1W-TD-115E2
Príkon:	650W
Otáčky bez zaťaženia:	800 - 3000 min-1
Napätie / frekvencia:	230V 50Hz
Trieda ochrany:	II
Max. hĺbka prerezu	Drevo 115mm hliník 20mm ocel' 10mm
Hladina akustického tlaku (LpA):	87dB
Akustický výkon (LwA):	98dB
Vibrácie:	13,5 m / s <sup>2</sup>
Hmotnosť:	2,7kg



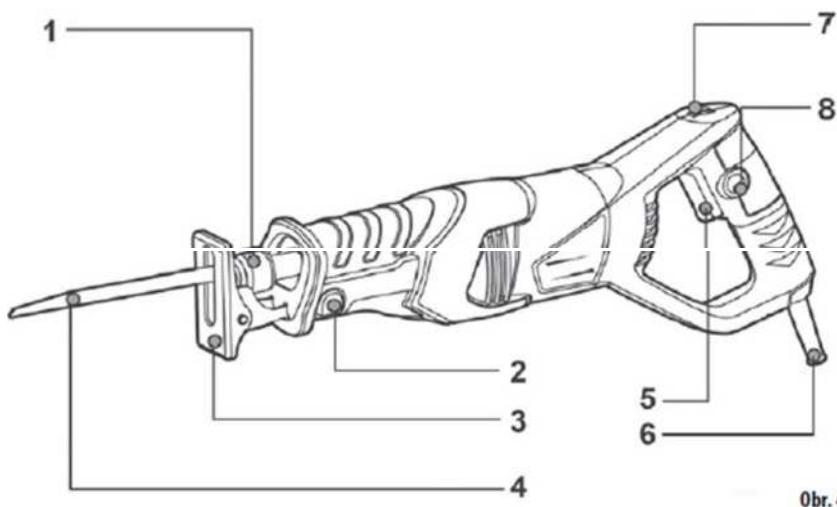

- 1) Samosvorná upínacie hlava
- 2) Aretačné tlačidlo
- 3) Nastaviteľný doraz- výkyvná oporná patka
- 4) Pilový list
- 5) Hlavný prevádzkový spínač
- 6) Prívodný kábel
- 7) Otočný regulátor nastavenia frekvencie kmitov
- 8) Aretačné tlačidlo hlavného spínača

Obr. 4



## ELEKTRICKÁ BEZPEČNOSŤ

Vidlica pohyblivého prívodu elektrického náradia musí zodpovedať sieťovej zásuvke. Nikdy akýmkoľvek spôsobom neupravujte vidlicu. S náradím, ktoré má ochranné spojenie so zemou, nikdy nepoužívajte žiadne zásuvkové adaptéry. Vidlice, ktoré nie sú znehodnotené úpravami, a zodpovedajúce zásuvky obmedzia nebezpečenstvo úrazu elektrickým prúdom.

- b) Vyvarujte sa dotyku tela s uzemnenými predmetmi, ako napr. potrubie, telesá ústredného kúrenia, sporáky a chladničky. Nebezpečenstvo úrazu elektrickým prúdom je väčšie, ak je vaše telo spojené so zemou.
- c) Nevystavujte elektrické náradie dažďu, vlhku alebo mokru. Ak vnikne do elektrického náradia voda, zvyšuje sa nebezpečenstvo úrazu elektrickým prúdom.
- d) Nepoužívajte pohyblivý prívod na iné účely. Nikdy nenoste a neľahajte elektrické náradie za prívod ani nevytrhávajte vidlicu zo zásuvky ťahom za prívod. Chráňte prívod pred horúčavou, masnotou. ostrými hranami a pohyblivými časťami. Poškodené alebo zamotané prívody zvyšujú nebezpečenstvo úrazu elektrickým prúdom.
- e) Ak je elektrické náradie používané vonku, používajte predlžovací prívod vhodný pre vonkajšie použitie. Používanie predlžovacieho prívodu pre vonkajšie použitie obmedzuje nebezpečný úraz elektrickým prúdom.



## BEZPEČNOSŤ OSÔB

- a) Pri používaní elektrického náradia buďte pozorní, venujte pozornosť tomu, čo práve robíte, sústreďte sa a triežvo uvažujte. Nepracujte s elektrickým náradím, ak ste unavení alebo ak ste pod vplyvom drog, alkoholu alebo liekov. Chvilíková nepozornosť pri používaní elektrického náradia môže viesť k vážnemu poraneniu osôb.
- b) Používajte ochranné pomôcky. Vždy používajte ochranu očí. Ochranné pomôcky ako napr. Respirátor, bezpečnostná obuv s protišmykovou úpravou, tvrdá pokrývka hlavy alebo ochrana sluchu, používané v súlade s podmienkami práce, znižujú nebezpečenstvo poranenia osôb.

- c) Vyvarujte sa neúmyselného spustenia. Uistite sa, či je spínač pri zapájaní vidlice do zásuvky vypnutý. Prenášanie náradia s prstom na vypínači alebo zapájanie vidlice náradia so zapnutým spínačom môže byť príčinou nehôd.
- d) Pred zapnutím náradia odstráňte všetky nastavovacie nástroje alebo kľúče. Nastavovací nástroj alebo kľúč, ktorý ponecháte pripnutý k otáčajúcej sa časti elektrického náradia, môže byť príčinou poranenia osôb.

- e) Pracujte len tam, kam bezpečne dosiahnete. Vždy udržiajte stabilný postoj a rovnováhu. Budete tak lepšie ovládať elektrické náradie v nepredvídaných situáciách.
- f) Obliekajte sa vhodným spôsobom. Nepoužívajte voľné odevy ani šperky. Dbajte, aby vaše vlasy, odev a rukavice boli dostatočne ďaleko od pohybujúcich sa častí. Voľné odevy, šperky a dlhé vlasy môžu byť zachyceny pohyblivými časťami.
- g) Ak sú k dispozícii prostriedky pre pripojenie zariadení na odsávanie a zber prachu, zaistite, aby takéto zariadenia boli pripojené a správne používané. Použitie týchto zariadení môže obmedziť nebezpečenstvá spôsobené vznikajúcim prachom



## **POUŽÍVANIE A STAROSTLIVOSŤ O ELEKTRICKÉ NÁRADIE**

- a) Nepreťažujte elektrické náradie. Používajte správne náradie, ktoré je určené pre vykonávanú prácu. Správne elektrické náradie bude lepšie a bezpečnejšie vykonávať prácu, na ktoré bolo skonštruované.
- b) Nepoužívajte elektrické náradie, ktoré sa nedá zapnúť a vypnúť spínačom. Akékoľvek elektrické náradie, ktoré nemožno ovládať spínačom, je nebezpečné a musí byť opravené.
- c) Odpájajte náradie vytiahnutím vidlice zo sieťovej zásuvky pred akýmkoľvek nastavovaním, výmenou príslušenstva alebo pred uložením nepoužívaného elektrického náradia. Tieto preventívne bezpečnostné opatrenia obmedzujú nebezpečenstvo náhodného spustenia elektrického náradia.
- d) Nepoužívané elektrické náradie ukladajte mimo dosahu detí a nedovoľte osobám, ktoré neboli oboznámené s elektrickým náradím alebo s týmito pokynmi, aby náradie používali. Elektrické náradie je v rukách neskúsených užívateľov nebezpečné.
- e) Udržiajte elektrické náradie. Čistite otvory pre nasávanie vzduchu od prachu a nečistôt. Ak je náradie poškodené, pred ďalším použitím opravte. Veľa nehôd je spôsobených nesprávnou údržbou náradia.
- f) Rezacie nástroje udržiavajte ostré a čisté. Správne udržiavané a naoštrené rezacie nástroje s menšou pravdepodobnosťou zachytia za materiál alebo sa zablokujú a práca s nimi sa ľahšie kontroluje.
- g) Elektrické náradie, príslušenstvo, pracovné nástroje atď. používajte v súlade s týmito pokynmi a takým spôsobom, aký bol predpísaný pre konkrétne elektrické náradie, a to s ohľadom na dané podmienky práce a druh vykonávanej práce. Používanie elektrického náradia na vykonávanie iných činností, než pre aké bolo určené, môže viesť k nebezpečným situáciám.



## **SERVIS A ZODPOVEDNOSŤ ZA CHYBY**

Dňa 1.1.2014 nadobudol účinnosť zákon č. 89/2012 Sb. Firma Xt line s.r.o. v súlade s týmto zákonom poskytuje na Vami zakúpený výrobok zodpovednosť za chyby po dobu 24 mesiacov (u právnických osôb 12 mesiacov). Reklamácie budú posúdené našim reklamačným oddelením (pozri nižšie) a uznané bezplatne opraví servis firmy XT line s.r.o.

Miestom pre uplatnenie reklamácie je predajca, u ktorého bol tovar zakúpený. Reklamácia, vrátane odstránenia vady, musí byť vybavená bez zbytočného odkladu, najneskôr do 30 dní odo dňa uplatnenia reklamácie, pokiaľ sa predávajúci s kupujúcim nedohodnú na dlhšej lehote. Kupujúci môže uplatniť reklamáciu osobne alebo zaslaním tovaru na reklamáciu prepravnou službou na vlastné náklady, v bezpečnom balení. Zásielka musí obsahovať reklamovaný výrobok, predajné dokumenty, podrobný popis závady a kontaktné údaje (spiatočná adresa, telefón). Chyby, ktoré možno odstrániť, budú opravené v zákonnej lehote 30 dní (dobu môžu po vzájomnej dohode predĺžiť). Po prejavení skrytých chýb materiálu do 6 mesiacov od dátumu predaja, ktorá sa nedá odstrániť, bude výrobok vymenený za nový (vady, ktoré existovali pri prevzatí tovaru, nie vzniknuté nesprávnym používaním alebo opotrebovaním). Na neodstrániteľné vady a vady, ktoré si je kupujúci schopný opraviť sám môžu po vzájomnej dohode uplatniť primeranú zľavu z kúpnej ceny. Nárok na reklamáciu zaniká, ak:

- výrobok nebol používaný a udržiavaný podľa návodu na obsluhu
- výrobok bol používaný v iných podmienkach alebo na iné účely, než na ktoré sú určené alebo používaním nevhodných alebo nekvalitných mazív a pod.
- škody vznikli pôsobením vonkajších mechanických, teplotných či chemických vplyvov
- chyby boli spôsobené nevhodným skladovaním či manipuláciou s výrobkom
- výrobok bol použitý nad rámec prípustného zaťaženia.

**ZÁRUKA SA NEVZŤAHUJE NA PRÍSLUŠENSTVO**



## PRÍPRAVA PRÁCE

Elektrická píla – mečovka je za pomoci pevného dorazu určená na rezanie dreva, umelej hmoty, kovov, stavebných hmôt a iných podobných materiálu. Pružný pílový list umožňuje vykonávať nielen priame a oblúkové rezy, ale aj rezy v zle prístupných miestach. Pri použití zodpovedajúcich vhodných bimetalových pílových listov je možné zarezávanie do plného materiálu.

### KLADY POUŽITÍ

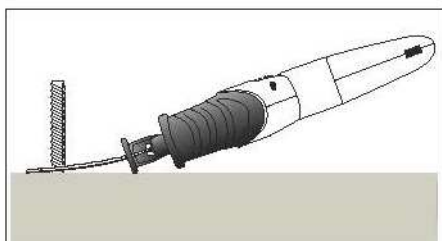

Odčezávaní priamo u stěny

Obr. A

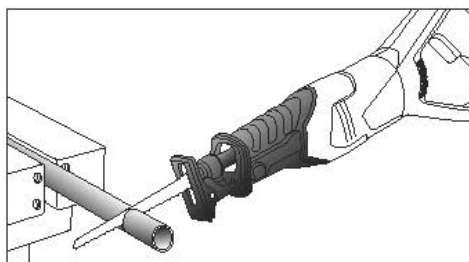

Zkracování a zařezávání do roviny

Obr. C

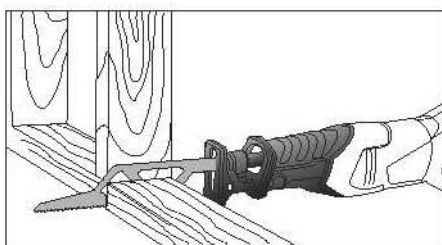

Výřezy v konstrukcích

Obr. B

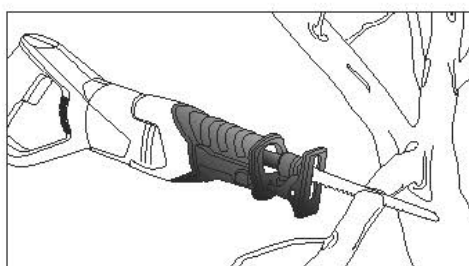

Odčezávaní větví

Obr. D

### • Zanořovací řezání

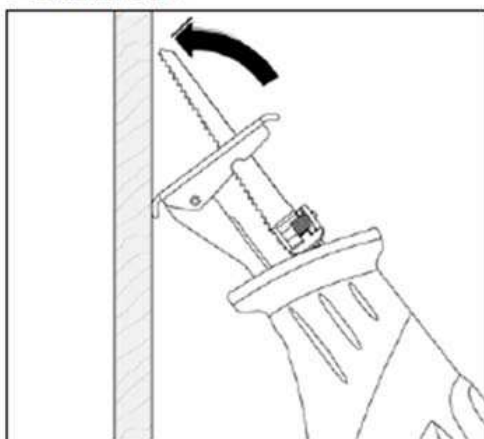

Běžně upnutý pílový list

Obr. 1

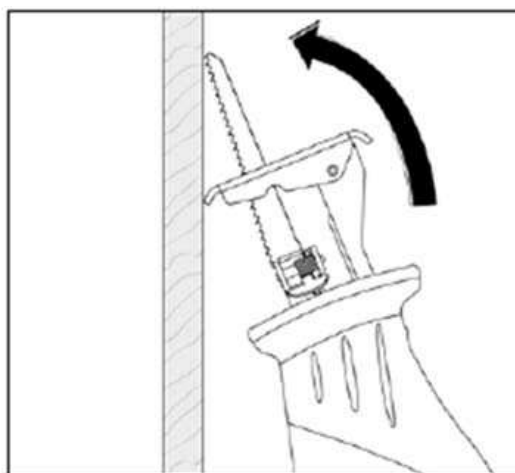

Otočený pílový list o 180°

Obr. 2

### Upozornenie

Sposobem postupného ponáranie smú byť opracovávané len mäkké materiály ako drevo, sadrokartón a pod. Nikdy túto metódu nepoužívajte u opracovanie kovových materiálov.

K ponáranie rezanie používajte iba krátke pílové listy.

Pílu mečovku oprite hranou opornej pätky o plochu opracovávaného materiálu. Pomocou ovládacieho regulátora počet zdvihov nastavte maximálnu rýchlosť. Elektronáradie pevne pritlačte proti obrobku a nechajte pílový list pomaly ponoriť do materiálu. Zdvíhajte pílu, až úplne dosadne na plochu opornej pätky. Potom pokračujte pozdĺž požadovanej čiary rezu.

Pri určitých prácach možno pílový list nasadiť otočený o 180 ° a chvostovú pílu viesť adekvátne obrátené.

## Rezanie presahujúcich predmetu

Presahujúci stavebné prvky, ako sú napr. Oceľová výstuž, alebo vodovodné rúrky možno odrezat' hvostovou pílou bezprostredne pri stene.

1) Pílu uchopíte za hlavnú a prídavnú rukoväť a pílový plátok a prehnutie priložte k stene v blízkosti odrezávaného materiálu, pričom oporná pätká musí byť zapretie o podklad.

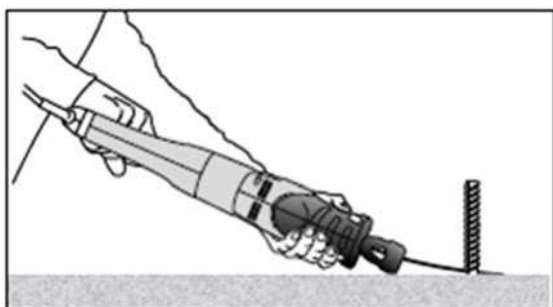

Způsob řezání přesahujících předmětů

Obr. E

- 2) Pílu zapnete a zaved'te ho obrobku
- 3) S konštantným primeraným bočným tlakom prerežte polotovar.

Pro rezanie priamo pri stene je nutné zvolit' dlhší pílový plátok, aby ho bolo možné viac prehnúť, bez toho aby sa trela o okraje okienka opornej pätky

## Rezanie dutých predmetov

Vždy dbajte, aby dĺžka pílového listu bola s dostatočnou rezervou väčší ako priemer opracovávaného obrobku. V opačnom prípade hrozí zaseknutie pílového plátka a vzniku spätného rázu.

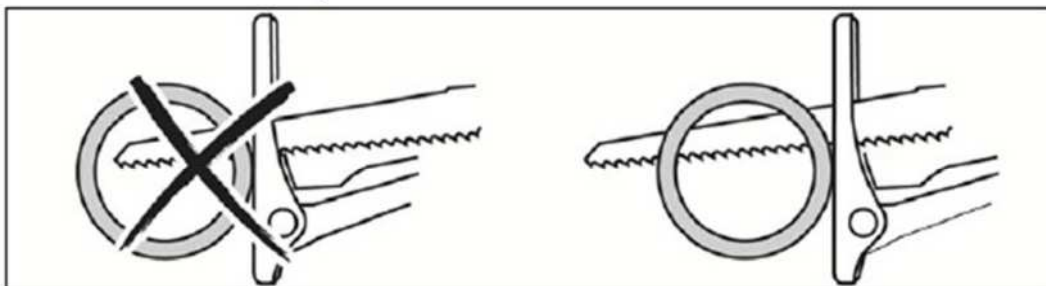

● Oporná patka musí byť zaprená o ťazaný materiál

## Před uvedením do prevádzky

Pred použitím ručného elektrického náradia si prečítajte celý návod na použitie. Návod nechajte priložený pri výrobku, aby sa s ním mohla obsluha kedykoľvek oboznámiť. Ak náradie komukoľvek požičiavate, prikleďajte k nemu aj tento návod na použitie. Zamedzte znehodnoteniu a poškodeniu tohto návodu.

Pred výmenou pílových listov či akúkoľvek údržbou či manipuláciou s nosnou plochou odpojte prívodný kábel zo zásuvky el. napätia

## NASTAVENÍ OPĚRNÉ PATKY

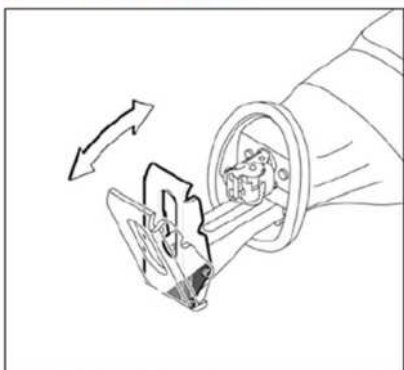

Nastavení sklonu opěrné patky

Obr. 5



-Oporná päťka sa vďaka pohyblivému čapu prispôsobí požadovanému sklonu rezacieho nástroja voči polohe povrchu.

- V závislosti na veľkosti pílového listu môže byť nastavená horizontálne vzdialenosť opornej päťky od samosvornej upínaciej hlavy celkom v piatich polohách. Pre nastavenie vzdialenosti stlačíme aretačné tlačidlo a päťku zasúvajte či vysúvajte do požadovanej vzdialenosti. Prepnete aretačné tlačidlo späť a skontrolujte, či je oporná päťka pevne zaaretovaná.

#### NASAZENÍ/VÝMĚNA PILOVÉHO LISTU

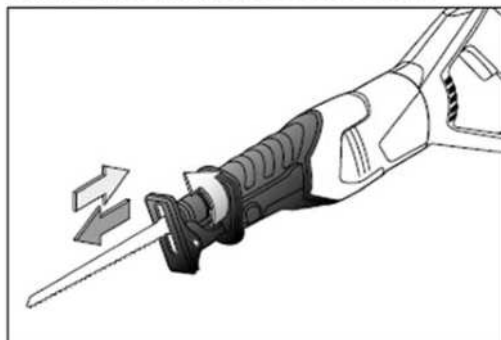

Nasazení/výměna pilového listu

Obr. 6

#### Upozornenie

Pred výmenou pílových listov vždy odpojte prívodný kábel zo zásuvky el. napätia.

Pri manipulácii s pílovým listom používajte ochranné rukavice. Pri kontakte s ostrým pílovým listom existuje možnosť poranenia.

Pri výmene opotrebovaného pílového listu sa najprv presvedčte, že je úplne vychladnutý.

Predchádzajúcim používaním môže byť veľmi horúci a neopatrnou manipuláciou môže dôjsť k poraneniu osoby.

Pri každej výmene pílového listu sa presvedčte, že otvor pre zasunutie pílového plátku samosvornej upínaciej hlavy nie je zanesený materiálom ako napr. pilinami.

- 1) Pevne uchopte samozvernú upínaciu hlavu prstami a otočte s ňou v smere šípky približne o 90 ° a v tejto pozícii ju pridržiňte.
- 2) Vložte pripravený pílový list do štrbiny upínaciej hlavy a stisk uvoľnite. Hlava samočinne uzamkne pílový plátok.

Výmena opotrebovaného plátku za nový sa vykonáva rovnakým spôsobom. Pevne uchopte samozvernú upínaciu hlavu prstami a otočte s ňou v smere šípky približne o 90 ° a v tejto pozícii ju pridržiňte. Odstráňte pílový list a stisk uvoľnite.

#### Zapnutie/Vypnutie/Regulácia počtu kmitov

#### Upozornenie

Pred zapojením prívodného kábla do zásuvky s el. napätím skontrolujte, či hodnota napätia v zásuvke zodpovedá hodnote uvedenej na štítku na náradie. Náradie je možné používať v rozsahu napätí 220-240 V ~ 50 Hz.

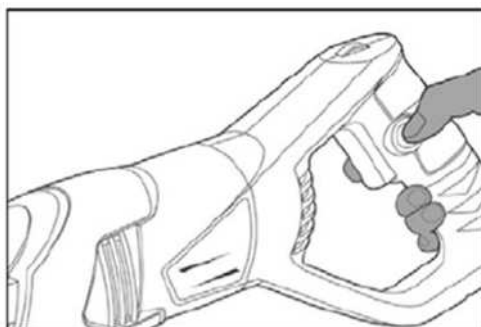

Hlavní provozní spínač a jeho aretace

Obr. 7

Pilu mečovku zapnete stlačením hlavného prevádzkového spínača. V zapnutej pozícii ho môže držať aretačné tlačidlo. Funkciu aretačného tlačidla si dopredu vyskúšajte.

Pre vypnutie píly, uvoľníte prevádzkový spínač.

V prípade zaaretovaného prevádzkového spínača prevádzkový spínač stlačte, a tým dôjde k jeho odblokovaniu.

### REGULACE POČTU KMITŮ

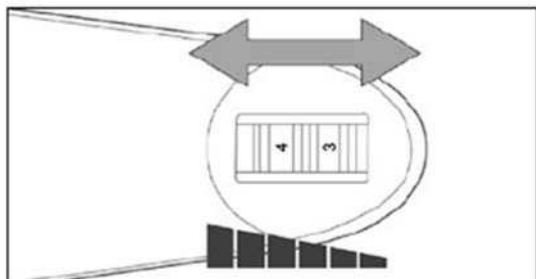

Počet kmitov za minútu je možné nastavovať otáčaním regulátora v tele držadla. Tento úkon je možné vykonávať aj v prípade bežiaceho motora. Číselník je označený od minimálnej hodnoty až k maximálnej hodnote počtu kmitov za minútu.

Rovnomerne otáčajte číselníkom regulátora bez pevných dorazov podľa druhu materiálu a spôsobu požadovanej práce. Všeobecne platí, že na tvrdšie a húževnatejšie materiály (kov) sa používa nižšiu rýchlosť a na mäkké materiály (drevo) možno použiť maximálne hodnoty kmitov. V každom prípade sa môže vhodná rýchlosť meniť s typom či hrúbkou opracovávaného materiálu a optimálne nastavenie kmitov je nutné zistiť praktickými skúškami.

Pri dlhodobejšej práci s chvostovou pilou dodržujte pravidelný režim práce s prestávkami. Pri dlhodobejšom používaní elektronáradia pri nastavených nižších počtoch kmitov nechajte pílu bežať bez zaťaženia na maximálnu hodnotu kmitov, aby sa ochladila prúdením vzduchu.

### Drženie píly

Pilu držte pevne uchopením za prednú a zadnú rukoväť podľa nasledujúceho obrázku.



### Bezpečnostné pokyny pre prácu s pilou

Zabráňte používaniu píly fyzicky a duševne nevhodnými ľuďmi, ľuďmi s nedostatkom skúseností alebo nepoučenými osobami a deťmi a ani vy sami tak nekonajte.

Pri práci používajte ochranu zraku, sluchu a respirátor s triedou filtra P2. Vznikajúci prach pri rezaní chemicky ošetrených materiálov je zdraviu škodlivý. Zaisťte dobré vetranie pracovného priestoru. Pre odsávanie produkovaného prachu odporúčame použiť vhodný vysávač na technický prach. Azbest z dôvodu karcinogenity smie rezať len špecialisti so špeciálnym ochranným vybavením.

Pri práci používajte rukavice.

Pokiaľ nie je obrobok dostatočne stabilný vlastnou váhou, pred rezaním ho upnite. Nikdy ho nedržte rúk či nôh.

Všetky časti tela udržiavajte v dostatočnej vzdialenosti od miesta rezu. Pod rezaný materiál nikdy nesiahajte.

Pripadá-li to v úvahu, počas rezania môže dôjsť k zasiahnutiu skrytých elektrických či iných rozvodných vedení, čo môže viesť k úrazu a / alebo vzniku hmotných škôd. Na detekciu týchto vedení použijete vhodný detektor kovov a elektriny. Pri zasiahnutí elektrického vedenia budú kovové časti píly pod napätím, preto z bezpečnostných dôvodov pílu vždy držte za plastové časti.

Používajte pílové plátky, ktoré sú v bezchybnom stave. Tupé plátky majú nízky rezný výkon a prehnutej vedú k nekontrolovateľným reakciám píly.

Pílu k rezanému materiálu prikladajte vždy zapnutú. Nikdy ju neuvádzajte do chodu vnútri rezu, inak hrozí nebezpečenstvo spätného rázu. Dbajte tiež na to, aby oporná päťka bola vždy zapretie o rezaný materiál. Inak hrozí nebezpečenstvo spätného vrhu a nekontrolovateľného správania píly.

Na pílu počas rezania nevyvíjajte nadmerný tlak, rezný výkon to nezvýši a vedie to k preťažovaniu píly.

Ak dôjde k zaseknutiu / zovretiu pílového plátku v reze, pílu ihneď vypnite a zovretie sa snažte roztvoriť pomocou vhodného nástroja, aby bolo možné pílu z rezu vybrať.

Dbajte na to, aby kmitajúce pílový plátok nežmurkol o predmet. Mohlo by dôjsť k nebezpečenstvu spätného rázu.

Prívodný kábel udržiajte v dostatočnej vzdialenosti od miesta rezu, aby nedošlo k jeho poškodeniu. Pred vybratím pílového plátku z rezu počkajte, až sa plátok zastaví. V opačnom prípade môže kmitajúce plátok zavadiť o hranu rezu, čo môže viesť k spätnému vrhu.

Pílový plátok sa počas rezania silno zahrieva, dbajte preto na zvýšenú opatrnosť na nebezpečenstvo popálenia.

Pílu nikdy neprenášajte v zapnutom stave a pred odložením počkajte, až sa pílový plátok zastaví.

Kmitajúce pílový plátok nikdy nezastavujte protitlakom či bočným tlakom na plátok.

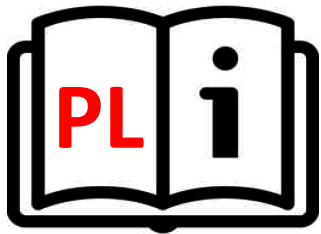

**XTline**  
PROFESSIONAL TOOLS

INSTRUKCJA OBSŁUGI

**XT106390**

PILA ZSABLASTA



Model:	M1W - TD - 115E2
Pobór mocy:	650 W.
Prędkość bez obciążenia:	800 - 3000 obr./min
Napięcie / częstotliwość:	230 V 50 Hz
Klasa ochrony:	II
Max. głębokość cięcia	drewna 115 mm Aluminium 20 mm Stal 10 mm
Poziom ciśnienia akustycznego (LpA):	87dB
Poziom mocy akustycznej (LwA):	98dB
Wibracje:	13,5 m / s <sup>2</sup>
Waga:	2,7 kg



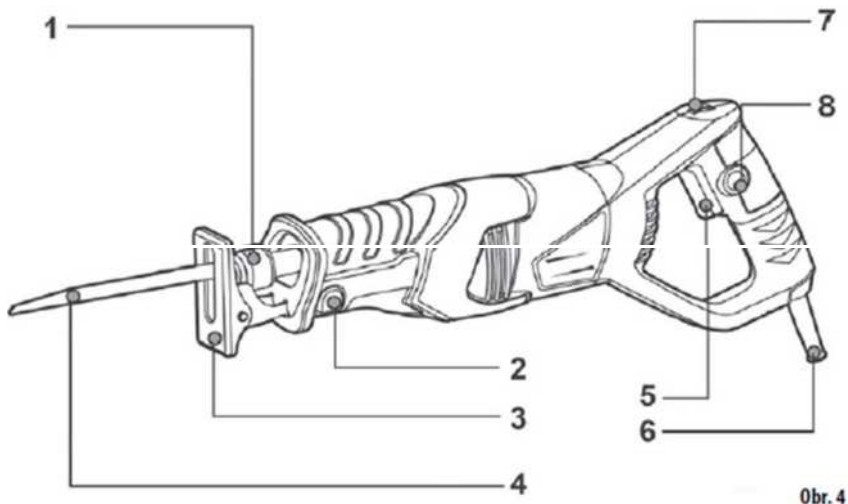

- 1) Samoblokujący uchwyt
- 2) Blokada
- 3) Regulowany ogranicznik
- 4) Brzeszczot
- 5) Główny włącznik
- 6) Przewód zasilający
- 7) Regulator częstotliwości
- 8) Blokada głównego włącznika



## **BEZPIECZEŃSTWO ELEKTRYCZNE**

a) Wtyczka przewodu zasilającego powinna zawsze pasować do gniazda. Nigdy nie należy modyfikować gniazda. Nie należy używać koncentratorów. Niezmodyfikowane wtyczki i odpowiednie gniazda zmniejszają ryzyko porażenia prądem.

b) Należy zapobiegać kontaktowi ciała z powierzchniami przewodzącymi prąd, aby uniknąć ryzyka porażenia prądem.

c) Nie należy wystawiać urządzenia na działanie deszczu lub wilgoci. Obecność wody w urządzeniu elektrycznym znacznie zwiększa ryzyko porażenia prądem.

d) Nie należy przykładać nadmiernej siły do przewodu. Przechowywać przewód z dala od źródeł ciepła, olejów, ostrych krawędzi lub ruchomych części. Uszkodzony przewód zwiększa ryzyko porażenia prądem.

e) W przypadku pracy na zewnątrz należy rozważyć zastosowanie przedłużacza przeznaczonego do użytku na zewnątrz. Użycie przedłużacza do użytku na zewnątrz zmniejsza ryzyko porażenia prądem.

f) Zaleca się stosowanie ziemnozwarciowego przerywacza obwodu (GFCI) podczas pracy w mokrym środowisku. Stosowanie GFCI zmniejsza ryzyko porażenia prądem.

g) Podwójnie izolowane urządzenie jest wyposażone w uziemioną wtyczkę (jeden wtyk jest szerszy od drugiego). Jeśli złącze nie jest w pełni dopasowane do gniazda, należy przekręcić wtyczkę. Nie należy w żaden sposób modyfikować wtyczki. Podwójna izolacja eliminuje potrzebę uziemienia przewodu zasilającego i systemu zasilania.



## **OBSŁUGA I KONSERWACJA**

a) Nie należy przykładać nadmiernej siły do urządzenia.

b) Nie należy korzystać z urządzenia, jeśli przełącznik ON/OFF nie działa prawidłowo.

c) Przed dokonaniem jakichkolwiek regulacji, wymianą akcesoriów lub przechowywaniem urządzenia należy odłączyć wtyczkę od gniazda i/lub akumulator urządzenia. Takie zapobiegawcze środki ostrożności zmniejszają ryzyko przypadkowego uruchomienia urządzenia.

d) Nieużywane urządzenie powinno być przechowywane w miejscu niedostępnym dla gości i dzieci.

e) Należy zachować ostrożność przy posługiwaniu się urządzeniem. Należy sprawdzić, czy części obrotowe nie są odkształcone lub zakleszczone, jakiegokolwiek części nie są uszkodzone lub nie występują inne warunki, które mogą mieć wpływ na pracę urządzenia.

f) Części urządzenia powinny być sprawne i czyste, aby zapewnić lepsze i bezpieczniejsze działanie. Prawidłowo konserwowane części są mniej podatne na zanieczyszczenia i mogą być skuteczniej kontrolowane.

g) Należy używać wyłącznie sprzętu zalecanego przez producenta danego modelu. Modyfikacje i akcesoria stosowane w urządzeniu mogą być niebezpieczne w przypadku używania z innym modelem.



## BEZPIECZEŃSTWO OSOBISTE

- a) Należy zachować czujność i nie używać urządzenia pod wpływem alkoholu.
- b) Należy używać okularów ochronnych oraz maski na twarz lub maski przeciwpyłowej. Należy używać środków ochrony osobistej do ochrony słuchu, kasku i obuwia ochronnego.
- c) Należy unikać niezamierzonego uruchomienia. Przed podłączeniem do źródła zasilania lub akumulatora należy upewnić się, że przełącznik znajduje się w pozycji OFF.
- d) Należy ubierać się prawidłowo. Nie należy nosić luźnej odzieży lub biżuterii. Mogą one zostać pochwycone przez ruchome części urządzenia.
- e) Należy wyjmować narzędzia regulacyjne i klucze. Narzędzie lub klucz pozostawiony na obracającej się części urządzenia może spowodować obrażenia ciała.
- f) Nie należy nadmiernie się schylać. Prawidłowa postawa i równowaga przez cały czas pozwalają na lepszą kontrolę nad urządzeniem w nieoczekiwanych sytuacjach.
- g) Należy używać wyłącznie zatwierdzonych środków ochrony osobistej.



## OBŚLUGA I KONSERWACJA

Elektryczna pilarka szablasta przeznaczona jest do cięcia drewna, tworzyw sztucznych, metalu, materiałów budowlanych i innych podobnych materiałów. Elastyczny brzeszczot umożliwia cięcie proste i wycinanie łuków oraz cięcie w trudno dostępnych miejscach. Zastosowanie odpowiednich brzeszczotów bimetalowych pozwala na cięcie materiałów stałych (pełnych).

prostokątnej podstawy szlifierskiej oscylującej z wysoką częstotliwością. To sprawia, że narzędzie doskonale nadaje się do prostokątnych obszarów i kątów prostych, takich jak narożniki podłogi, a także do szlifowania niedoskonałości powierzchni przed dalszą obróbką powierzchni. Narzędzie nie jest przeznaczone do szlifowania płyt kartonowo-gipsowych i materiałów budowlanych.

Mocowanie papieru ściernego

### KLADY POUŻITI

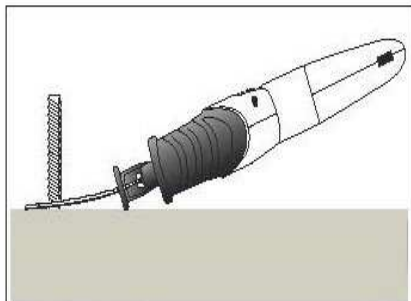

Odřezávání přímo u stěny

Obr. A

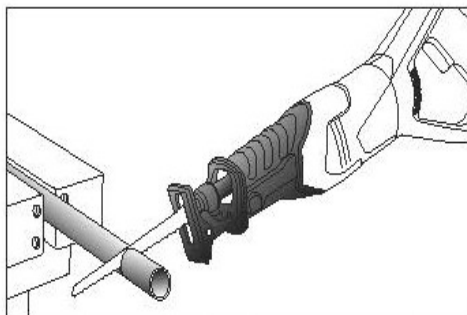

Zkracování a zařezávání do roviny

Obr. C

### • Zanořovací řezání

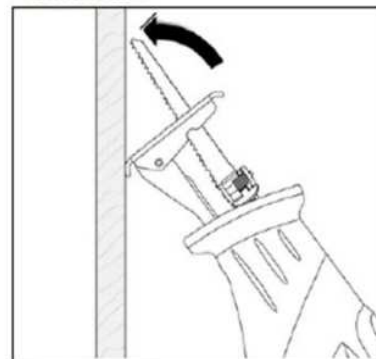

Běžně upnutý pilový list

Obr. 1

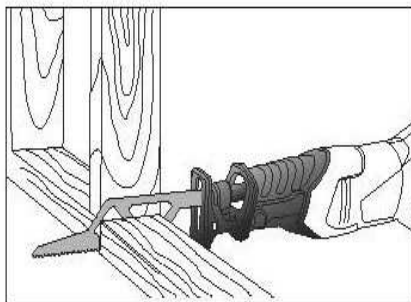

Výřezy v konstrukcích

Obr. B

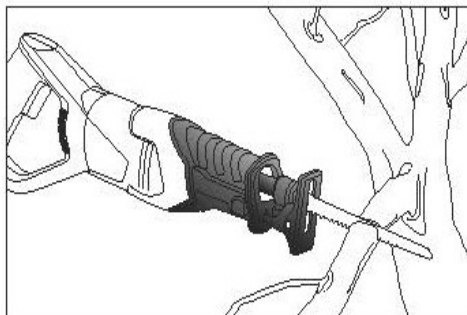

Odřezávání větví

Obr. D

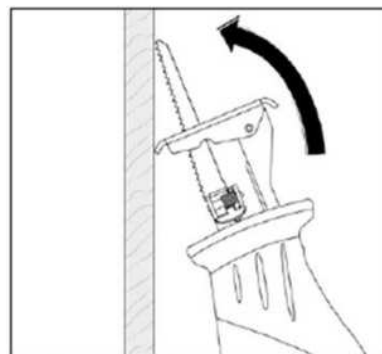

Otočený pilový list o 180°

Obr. 2

### Ostrzeżenie

- Metodę stopniowego zagłębiania należy stosować wyłącznie w przypadku materiałów miękkich, takich jak drewno, suchy tynk itp. Nigdy nie należy stosować tej metody w przypadku materiałów metalowych.
- W przypadku metody stopniowego zagłębiania należy stosować tylko krótkie ostrza.
- Narzędzie należy oprzeć o krawędź podpory ciętego materiału. Regulator służy do ustawiania żądanej prędkości maksymalnej. Należy mocno docisnąć narzędzie do obrabianego przedmiotu i pozwolić, aby brzeszczot powoli zanurzył się w materiale. Należy podnieść narzędzie dopiero, gdy całkowicie dotknie powierzchni podpory. Kontynuować wzdłuż żądanej linii cięcia.
- Przy niektórych operacjach brzeszczot może zostać obrócony o 180° i wykonywać cięcia w przeciwnym kierunku.

### Cięcie elementów zachodzących na siebie

- Zachodzące na siebie elementy konstrukcyjne, takie jak wzmocnienia stalowe lub rury wodne, mogą być cięte bezpośrednio przy ścianach.

1) Chwycić pewnie urządzenie za główny i boczny uchwyt, po czym dosunąć odchylny brzeszczot do ściany w pobliżu materiału przeznaczonego do odcięcia. Podpora powinna być solidnie zamocowana.

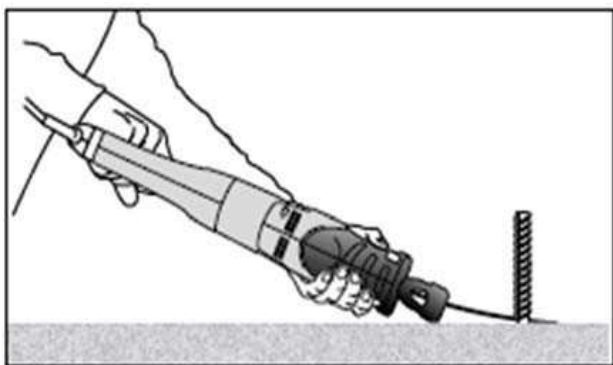

Způsob řezání přesahujících předmětů

Obr. E

2) Uruchomić urządzenie i zbliżyć brzeszczot do ciętego materiału.

3) Użyć odpowiedniej siły bocznej, aby przeciąć materiał.

- Do cięcia bezpośrednio przy ścianach należy wybrać dłuższy brzeszczot, aby zapewnić większe ugięcie.

### Cięcie wydrążonych obiektów

- Należy upewnić się, że długość brzeszczotu jest zawsze większa niż średnica obrabianego elementu. W przeciwnym razie istnieje ryzyko, że brzeszczot utknie w obrabianym materiale, co może spowodować niebezpieczeństwo odrzutu.

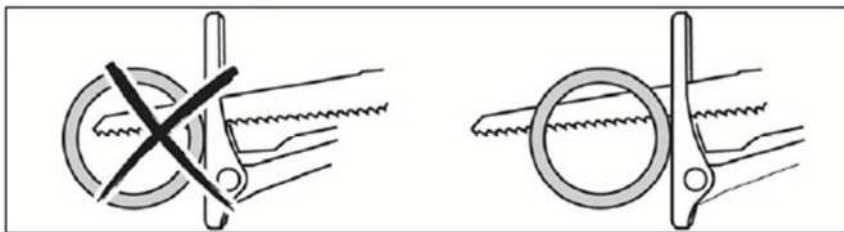

• Opěrná patka musí být zapřená o řezaný materiál

Obr. 3

### Przed uruchomieniem

#### Ostrzeżenie

- Użytkownik powinien zapoznać się i zrozumieć instrukcję obsługi przed pierwszym użyciem w celu zapewnienia bezpiecznej pracy z urządzeniem. Instrukcję należy przechowywać w stanie gotowym do użycia. Jeśli użytkownik chce sprzedać narzędzie, powinien również dołączyć niniejszą instrukcję. Należy zapoznać się z wszystkimi instrukcjami bezpieczeństwa!

- Odłączyć narzędzie od źródła zasilania przed przystąpieniem do konserwacji lub obsługi brzeszczotu lub podpory.

#### NASTAVENÍ OPĚRNÉ PATKY

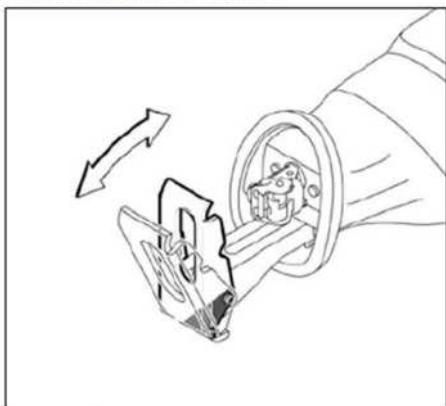

Nastavení sklonu opěrné patky

Obr. 5

- Podpora pozwala na dostosowanie żądanego nachylenia narzędzia do powierzchni dzięki ruchomemu czopowi.
- Istnieje pięć stopni regulacji prędkości w zależności od wielkości brzeszczotu. W celu regulacji odległości należy wcisnąć blokadę przełącznika i ustawić podporę w żądanej pozycji. Ustawić blokadę przełącznika w poprzedniej pozycji i sprawdzić, czy podpora jest prawidłowo zablokowana.

#### NASAZENÍ/VÝMĚNA PILOVÉHO LISTU

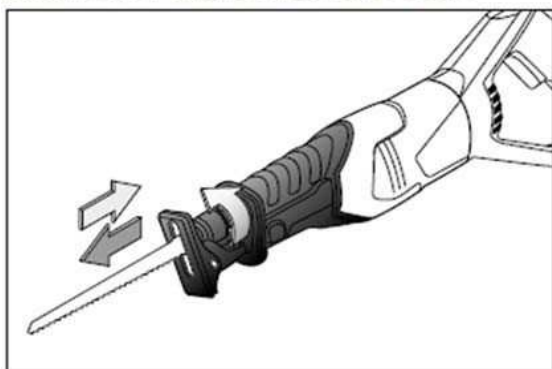

Nasazení/výměna pilového listu

Obr. 6

#### Ostrzeżenie

- Przed demontażem brzeszczotu należy odłączyć przewód zasilający od źródła zasilania.
- Podczas pracy z brzeszczotem należy nosić rękawice ochronne. Istnieje zwiększone niebezpieczeństwo zranienia.
- Podczas wymiany zużytego brzeszczotu należy upewnić się, że jest on całkowicie schłodzony. Wymiana rozgrzanego brzeszczotu może spowodować obrażenia ciała.
- Przed wymianą brzeszczotu zawsze należy upewnić się, że otwór uchwyty samoblokującego nie jest zapchany trocinami.

1) Należy mocno przytrzymać uchwyt samoblokujący palcami, obrócić go w oznaczonym kierunku o około 90° i przytrzymać w tej pozycji.

2) Włożyć brzeszczot do otworu i zwolnić uchwyt. Zacisk zablokuje brzeszczot.

W ten sam sposób należy wymienić zużyty brzeszczot na nowy. Należy mocno przytrzymać uchwyt samoblokujący palcami, obrócić go w oznaczonym kierunku o około 90° i przytrzymać w tej pozycji. Wyjąć brzeszczot z otworu i zwolnić uchwyt.



## Włączanie / Wyłączanie / Regulacja częstotliwości oscylacji

### Ostrzeżenie

- Przed podłączeniem urządzenia do zasilania należy upewnić się, że napięcie i częstotliwość wynoszą od 220V do 240V i 50Hz. Urządzenie może być używane tylko przy podanych wartościach.

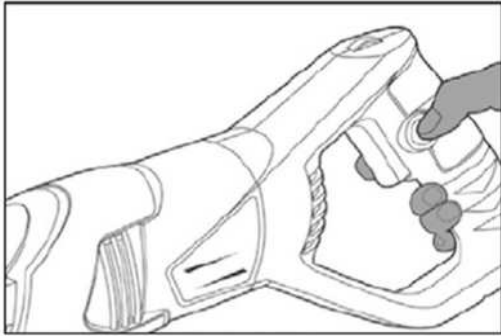

Hlavní provozní spínač a jeho aretace

Obr. 7

- Uruchomić urządzenie naciskając główny przełącznik. Blokada przełącznika może utrzymać go w pozycji ON. Należy upewnić się, że funkcja blokady przełącznika została wypróbowana przed pierwszym użyciem.
- Zwolnić przełącznik, aby wyłączyć urządzenie.
- W celu zwolnienia zablokowanego przełącznika należy ponownie go nacisnąć.

### REGULACE POČTU KMITŮ

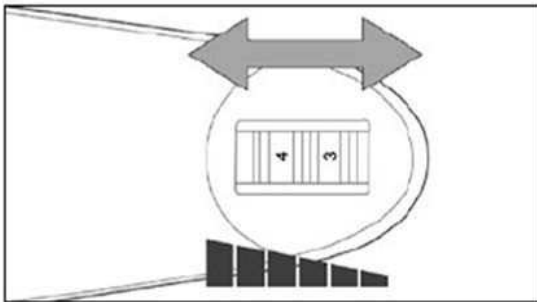

Regulace počtu kmitů

Obr. 8

- Częstotliwość drgań można ustawiać poprzez obracanie regulatora znajdującego się na korpusie uchwytu. Można ją regulować nawet podczas pracy z urządzeniem. Regulator posiada oznaczenia od minimalnego do maksymalnego poziomu drgań (na minutę).
- Należy obrócić regulator ustawiając wartość w zależności od rodzaju materiału i wymaganego rodzaju pracy. Ogólnie rzecz biorąc, mniejsza prędkość jest wykorzystywana w przypadku twardszych materiałów (metal), natomiast maksymalna prędkość jest wykorzystywana w przypadku materiałów miękkich (drewno). Prawidłowa prędkość może się różnić w zależności od grubości materiału. Odpowiednią prędkość oscylacji uzyskuje się poprzez przetestowanie urządzenia w praktyce.
- W przypadku długotrwałego użytkowania należy co jakiś czas przerywać pracę w regularnych odstępach czasu. Należy ustawić niższą prędkość oscylacji i pozostawić narzędzie włączone przez krótki czas, aby schłodził je strumień powietrza.

### Trzymanie urządzenia

- Urządzenie należy mocno trzymać za przedni i tylny uchwyt (patrz poniższa ilustracja)

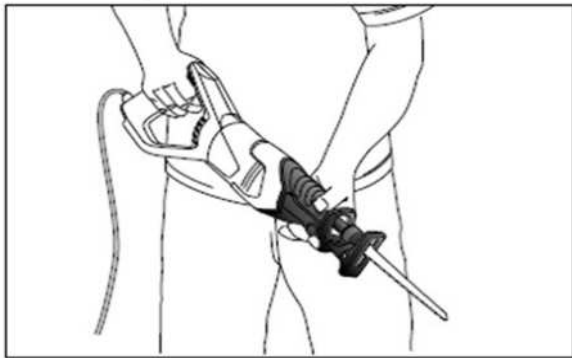

Správne držení pily

Obr. 9

#### Środki ostrożności podczas obsługi

- Urządzenie nie może być obsługiwane przez osoby upośledzone umysłowo lub fizycznie, osoby niewystarczająco przeszkolone i dzieci.
- Należy stosować odpowiednią ochronę wzroku i słuchu. Używać okularów ochronnych i masek przeciwpyłowych (klasa P2 i lepsza). Zapewnić właściwą wentylację. Z azbestem mogą pracować wyłącznie przeszkoleni profesjonalści ze względu na jego rakotwórczość.
- Należy nosić rękawice ochronne.
- Przed przystąpieniem do cięcia należy zamocować obrabiany przedmiot, jeśli nie jest on ustabilizowany. Nigdy nie należy przytrzymywać obrabianego przedmiotu rękami lub nogami.
- Wszystkie części ciała należy trzymać w bezpiecznej odległości od miejsca cięcia. Nigdy nie wkładać części ciała pod cięty materiał.
- Podczas pracy z narzędziem, ukryte przewody elektryczne mogą zostać przecięte, co może spowodować uszkodzenie mienia lub obrażenia ciała. W celu zlokalizowania takich obszarów należy użyć odpowiednich urządzeń wykrywających. Nie należy dotykać metalowych części urządzenia podczas pracy.
- Należy używać wyłącznie nienaruszonych brzeszczotów. Tępe brzeszczoty mają tendencję do wykazywania się niską wydajnością cięcia i mogą prowadzić do nieprzewidywalnych i niebezpiecznych sytuacji.
- Należy zawsze zbliżać do materiału już włączone urządzenie. Nigdy nie należy uruchamiać urządzenia wewnątrz ciętego materiału, aby zapobiec odrzutom. Należy upewnić się, że podpora jest zawsze zablokowana na ciętym materiale, aby zapobiec nieprzewidywalnym sytuacjom.
- Nie należy przykładać zbyt dużej siły do urządzenia, ponieważ nie zwiększa to jego wydajności i prowadzi do przeciążenia.
- W przypadku zatkania/zacinania się brzeszczotu należy natychmiast wyłączyć urządzenie i spróbować uwolnić brzeszczot przy użyciu odpowiedniego narzędzia.
- Należy upewnić się, że brzeszczot nie wchodzi w kontakt z innymi przedmiotami, aby zapobiec niebezpieczeństwu odrzutu.
- Kabel zasilający należy trzymać w bezpiecznej odległości od obszaru roboczego, aby zapobiec jego uszkodzeniu.
- Przed demontażem brzeszczotu należy odczekać, aż narzędzie zatrzyma się całkowicie, aby zapobiec odrzutom i dalszym urazom.
- Brzeszczot szybko nagrzewa się podczas pracy. Należy zwrócić na to uwagę.
- Nigdy nie należy przenosić włączonego urządzenia. Przed odłożeniem urządzenia na bok należy odczekać do jego całkowitego zatrzymania.
- Nigdy nie należy zatrzymywać oscylującego brzeszczotu poprzez stosowanie przeciwnego lub bocznego nacisku.



**XTline**  
PROFESSIONAL TOOLS

USER MANUAL  
**XT106390**  
RECIPROCATING  
SAW



Model:	M1W - TD - 115E2
Power consumption:	650W
No-load speed:	800 - 3000 rpm
Voltage / frequency:	230V 50Hz
Protection class:	II
Max. cutting depth	Wood 115mm Aluminum 20mm Steel 10mm
Sound pressure level (LpA):	87dB
Sound power level (LwA):	98dB
Vibration:	13.5 m / s <sup>2</sup>
Weight:	2.7kg



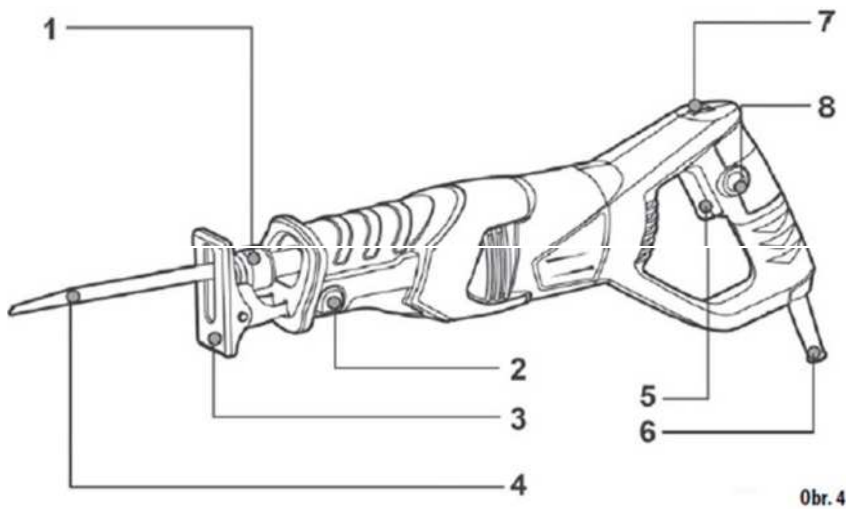

- 1) Self-locking clamping head
- 2) Switch lock
- 3) Adjustable stop
- 4) Saw blade
- 5) Main trigger
- 6) Power cord
- 7) Frequency setting regulator
- 8) Main trigger switch lock



## **ELECTRIC SAFETY**

- a) The power cord plug shall always suit the socket. Never adjust the socket. Do not use plug hubs. Non-adjusted plugs and appropriate sockets reduce the risk of electric shock injury.
- b) Prevent body contact with conductive surfaces to avoid a risk of electric shock injury.
- c) Do not expose the tool to rain or wet locations. Presence of water in electric tool highly increases the risk of electric shock injury.
- d) Do not force the cord. Keep the cord away from heat sources, oil, sharp edges or movable parts. Damaged cord increases a risk of electric shock injury.
- e) When manipulating in exterior areas consider an extension cord intended for outdoor use specifically. Using an exterior extension cord decreases a risk of electric shock injury.
- f) It is strictly recommended to use a ground fault circuit interrupter (GFCI) when manipulating the tool in a wet area. Using of GFCI decreases a risk of electric shock injury.
- g) A double insulated tool is equipped with a polarized plug (one prong is wider than the other). If the connector does not fully suit the socket, turn the plug. Do not change the plug by any means. Double insulation eliminates the need for grounding of power cord and power supply system.



## **PERSONAL SAFETY**

- a) Stay alert and do not use the tool when under influence of alcohol.
- b) Use safety glasses and face or dust mask. Wear protective hearing equipment, helmet and boots.
- c) Avoid unintentional starting. Before connecting to power source or battery, make sure the switch is at OFF position.
- d) Dress properly. Do not wear loose clothing or jewelry. They can be caught with moving parts.
- e) Remove adjusting keys and wrenches. Tool or adjusting key you leave attached to a turning part of the tool may cause injury.
- f) Do not overreach. Proper footing and balance at all times allow better control of the tool in unexpected situations.
- g) Use approved protective equipment only.



## USING AND MAINTAINANCE

An electric reciprocating saw is designated for cutting wood, plastics, metal, construction materials and other similar materials. A flexible saw blade allows straight and arc cutting as well as cuts in poorly accessible areas. The use of proper bimetallic saw blades allows cutting the solid (full) materials.

### KLADY POUŽITÍ

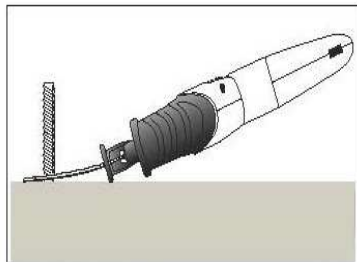

Odřezávání přímo u stěny

Obr. A

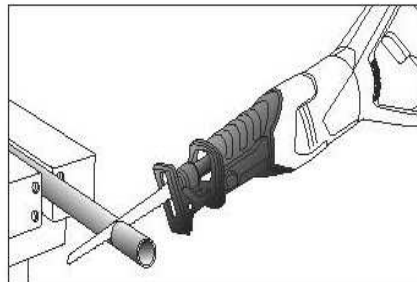

Zkracování a zařezávání do roviny

Obr. C

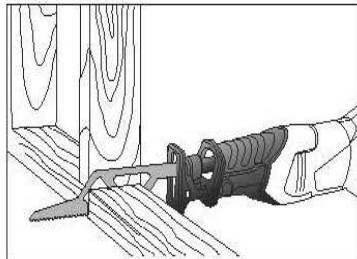

Výřezy v konstrukcích

Obr. B

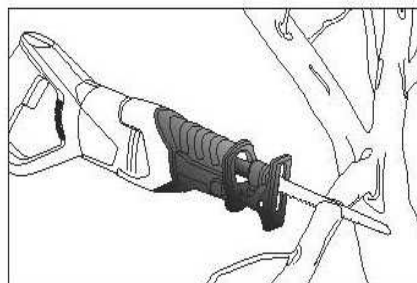

Odřezávání větví

Obr. D

### • Zanořovací řezání

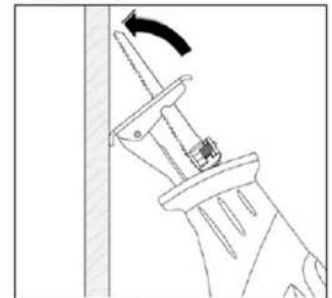

Běžně upnutý pilový list

Obr. 1

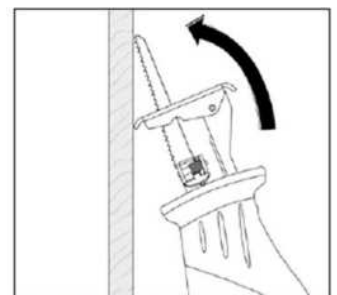

Otočený pilový list o 180°

Obr. 2

### Caution

- The gradual plunging method shall be used with soft materials only, such as wood, drywall etc. Never apply this method for metal materials.
- For the gradual plunging method use the short blades only.
- Lean the tool on the support foot edge of the operated material. Use the control regulator to adjust the requested maximal speed. Press the tool firmly to the workpiece and let the saw blade slowly plunge into the material. Lift the tool only when fully touching the support foot area. Continue along the requested cutting line.
- For some operations, the saw blade may be applied rotated 180° and lead the tool in the opposite direction.

### Overlapping object cutting

- Overlapping construction elements, such as steel reinforcements or water pipes can be cut right by the walls.
- 1) Hold the tool at the main and auxiliary grip and place the deflected saw blade to the wall near the material you wish to cut off. The support foot shall be braced on the solid support.

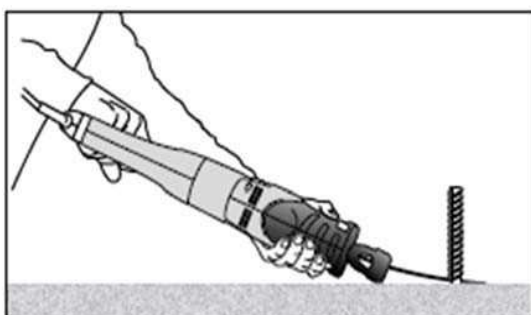

Způsob řezání přesahujících předmětů

Obr. E

- 2) Start the tool and approach the workpiece.
  - 3) Use the appropriate constant side pressure to cut through the workpiece
- For cutting right by the walls, it is necessary to choose a longer saw blade to secure a larger deflection.

#### Hollow object cutting

- Make sure the saw blade length is always bigger than a diameter of the workpiece. Otherwise, you run a risk of a saw blade stuck in the workpiece causing a danger of a recoil.

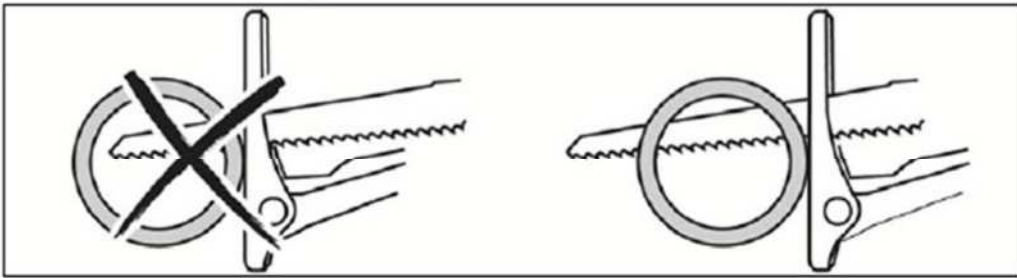

● Opěrná patka musí být zapřena o řezaný materiál

Obr. 3

#### Prior to use

##### Caution

- The user shall read and understand the manual prior to the first use in order to secure safe manipulation. Keep the manual ready to use. If you wish to sell the tool, you shall attach this manual as well. Be aware of all safety instructions!
- Disconnect the tool from a power supply prior to any saw blade or support foot maintenance or manipulation.

#### NASTAVENÍ OPĚRNÉ PATKY

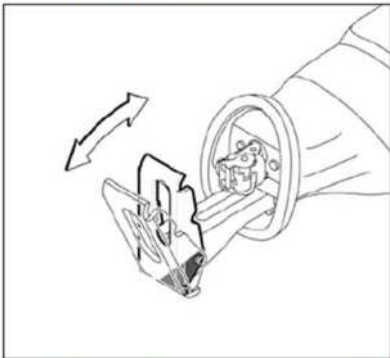

Nastavení sklonu opěrné patky

Obr. 5

- the support foot adapts the requested tool tilt towards the surface position due to its movable spigot.
- five degrees of setting speed may be adjusted according to the size of the saw blade. For the distance adjustment, depress the switch lock and insert or remove the foot to the requested position. Set the switch lock back and check if the support foot is locked properly.

#### NASAZENÍ/VÝMĚNA PILOVÉHO LISTU

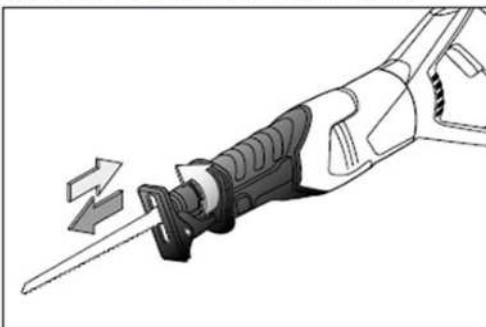

Nasazení/výměna pilového listu

Obr. 6

### Caution

- Disconnect the power cord from a power supply prior to the saw blade removal.
  - When manipulating with the saw blade, wear protective gloves. Increased danger of an injury.
  - When replacing the worn out saw blade, make sure it is completely cooled down. The previous operating may cause the blade to heat up and thus result in an injury when inappropriately manipulated.
  - Always make sure that the self-locking clamping head hole is not clogged with sawdust prior to any saw blade replacement.
- 1) Hold the self-locking clamping head firmly with your fingers and rotate it in the marked direction approximately 90° and hold it in this position.
  - 2) Insert the saw blade into the slot and release. The clamping head locks the saw blade.
- Replace the worn out saw blade for a new one in the same way. Hold the self-locking clamping head firmly with your fingers and rotate it in the marked direction approximately 90° and hold in this position. Remove the saw blade and release.

### ON / OFF / Oscillation frequency regulation

#### Caution

- Make sure the voltage ranges between 220V to 240V, 50Hz prior to connecting the tool to a power supply. The tool may only be used within this voltage range.

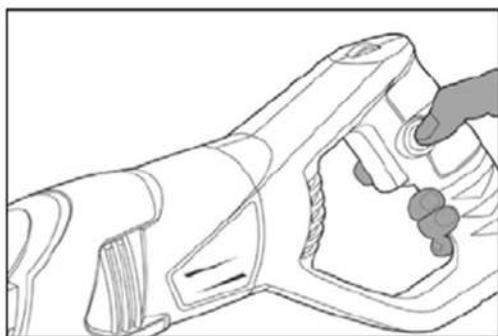

Hlavní provozní spínač a jeho aretace

Obr. 7

- Start the tool by depressing the main trigger. The switch lock may keep it ON. Make sure to try out the switch lock function prior to the first use.
- Release the trigger to turn OFF.
- In case of a locked switch, depress the trigger again to disable it.

### REGULACE POČTU KMITŮ

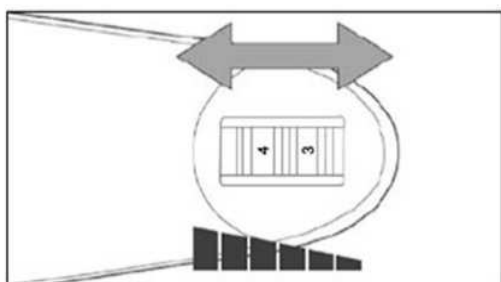

Regulace počtu kmitů

Obr. 8

- The oscillation frequency may be adjusted by rotating the regulator located in the body of the grip. You may adjust it even while operating the tool. The controller is marked from minimal to a maximal level of oscillation (per minute).

- Rotate the controller evenly according to the material type and requested work type. Generally, a lower speed is used for harder and tougher materials (metal), while the maximal speed is used for soft materials (wood). The proper speed may differ according to material thickness. The suitable oscillation speed is achieved by practical testing.
- Stop your work at regular intervals in a long-term use. Use a lower oscillation speed and let the tool turned on for a short period of time in order to let cool down by the airflow.

#### Tool handling

- Hold the tool firmly at the front and rear grip (see the following figure).

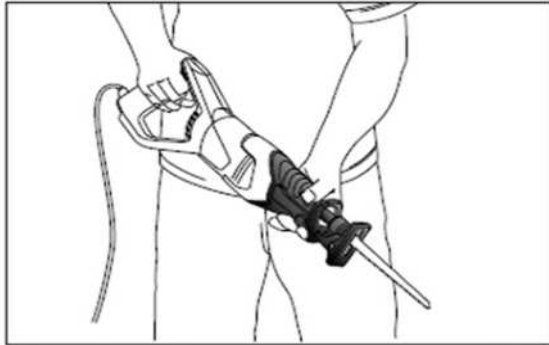

Správné držení pily

Obr. 9

#### Safety precautions for the tool manipulation

- The tool shall not be operated by mentally or physically handicapped individuals, insufficiently trained individuals and children.
- Use the proper eyesight and hearing protection. Use safety glasses and face or dust masks (class P2 and better). Secure a proper ventilation. The asbestos may only be manipulated with by trained professionals due to its carcinogenicity.
- Wear protective gloves.
- Fix the workpiece prior to cutting when not stabilized. Never hold the workpiece with your hands or legs.
- Keep all body parts in a safe distance from the cutting area. Never touch under the cutting material.
- When manipulating with the tool, hidden electrical wiring may get hit resulting in damage or injury. Use appropriate detection devices to locate such areas. Do not touch the metal parts of the tool when manipulating it.
- Use the intact saw blades only. Blunt saw blades tend to show a low cutting performance and may lead to unpredictable and dangerous situations.
- Approach the tool to the material always turned on. Never start the tool inside the cut material to prevent the recoil. Make sure the support foot is always braced on the cut material to prevent unpredictable situations.
- Do not force the tool since it does not increase the performance and leads to overloading of the tool.
- In case of clogging/jamming the saw blade, turn off immediately and try to free the tool using a proper instrument.
- Make sure the oscillating saw blade does not get in contact with other objects to prevent the danger of the recoil.
- Keep the power cord in a safe distance from the working area to prevent from damage.
- Wait until the tool fully stops prior to removing the saw blade from the tool to prevent from a recoil and further injury.
- The saw blade gets heated up rapidly when operating. Pay attention.
- Never carry the tool when turned on. Wait until fully stopped prior to putting aside.
- Never stop the oscillating saw blade by pressuring from the opposite or side direction.