

# NÁVOD K HYDRAULICKÉMU SEDÁKU

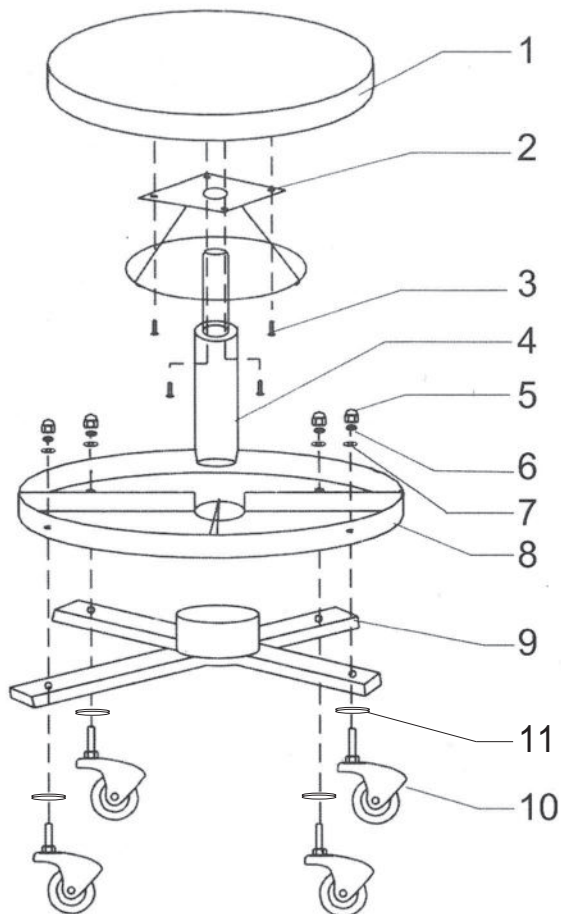

Č.	Název	ks
1	Sedák	1
2	Ovládač výšky sedáku	1
3	Šroub M8	4
4	Hydraulický válec	1
5	Matice M8	4

Č.	Název	ks
6	Podložka ø8mm	4
7	Podložka ø8mm	4
8	Držák náradí	1
9	Křížový podvozek	1
10	Pojízdné otočné kolečko	4
11	Podložka M16	4

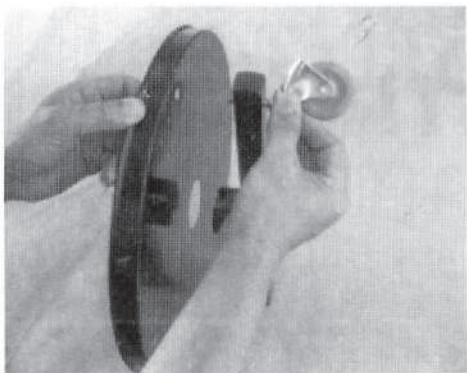

1. Srovnejte otvory v držáku náradí (8) a podpěře (9) a namontujte otočná kolečka do čtyř otvorů držáku náradí.

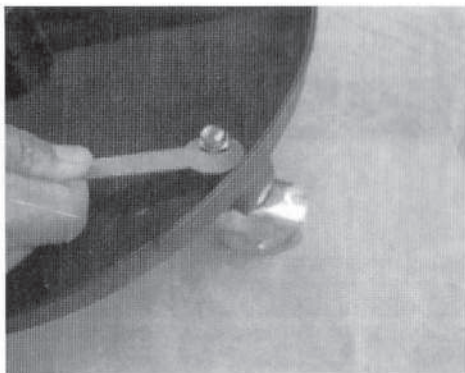

2. Vložte podložky  $\varnothing 8$  a našroubujte matice M8 (5) na otočná kolečka (10). Utáhněte je pomocí klíče 14mm (není součástí balení).

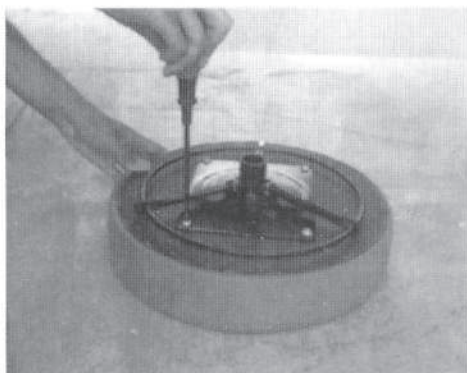

3. Přiložte sedák (1) a ovladač výšky sedáku (2) k sobě a spojte je a utáhněte pomocí šroubů M6x20 (3) křížovým šroubovákem. (není součástí balení)

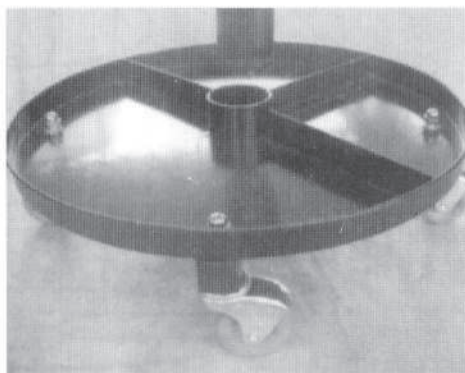

4. Vložte větší konec hydraulického válce (4) do objímky držáku náradí (8).

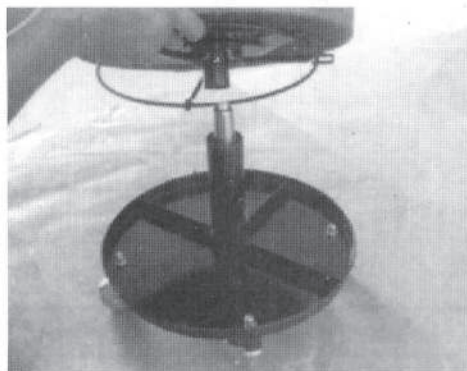

5. Vložte sedák (1) na menší konec hydraulického válce (4) na místo k namontování sedadla, jak je znázorněno.

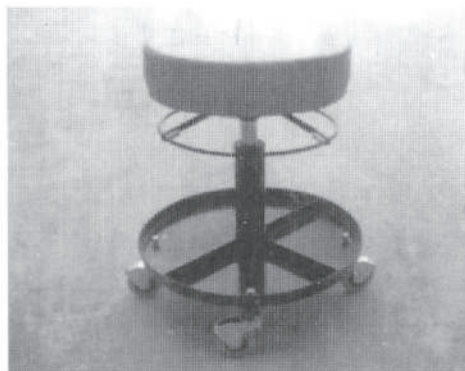

6. Zatímco sedíte na sedáku, zvedněte páku ovladače výšky k uvolnění tlaku ve válci a tím se sníží výška sedáku. Pro zvednutí sedáku opět přitáhněte ovladač výšky a nadlehčete svoji váhu a tím zvednete sedák do požadované výšky.