

XTLINE®

PROFESSIONAL TOOLS



PŮVODNÍ
NÁVOD K
POUŽITÍ

AKU SEKAČKA
NA TRÁVU
BEZUHLÍKOVÁ
400 mm / 36 V



XT102893



Zrozero pro úspěšné projekty.

OBSAH

1. POPIS PRODUKTU
 - 1.1 TECHNICKÉ PARAMETRY
2. ÚVOD
3. PIKTOGRAMY A JEJICH VÝZNAM
4. BEZPEČNOSTNÍ POKYNY
 - 4.1. Elektrická a akumulátorová bezpečnost
 - 4.2. Bezpečnost osob
 - 4.3. Bezpečnost na pracovišti
 - 4.4. Používání a péče o akumulátorové nářadí
 - 4.5. Servis a odpovědnost za vady
 - 4.6. Bezpečnostní pokyny pro akumulátory
 - 4.7. Tipy pro zachování maximální životnosti akumulátoru
 - 4.8. Instalace a vyjmutí akumulátoru
 - 4.9. Nabíjení akumulátoru
 - 4.10. Ukazatel zbývající kapacity akumulátoru
 - 4.11. Ochranný systém zařízení/akumulátoru
 - 4.12. Skladování akumulátoru
5. ZAMÝŠLENÉ POUŽITÍ
6. FUNKČNÍ POPIS
7. SESTAVENÍ A OBSLUHA
 - 7.1. Bezpečnostní pokyny pro práci s Aku sekačkou
8. ČIŠTĚNÍ A ÚDRŽBA
9. PŘÍSLUŠENSTVÍ
10. PROHLÁŠENÍ O SHODĚ
11. SEZNAM DÍLŮ
12. TECHNICKÝ ROZKRES
13. O FIRMĚ

1. POPIS PRODUKTU

Změny v technických údajích vyhrazeny. Případné obrázky a nákresy mohou být díky neustálému procesu optimalizace pouze ilustrační. Tiskové chyby vyhrazeny.

1. Kryt baterií
2. Přední úchyt
3. Nastavení výšky držadla
4. Otočný knoflík
5. Horní držadlo
6. Dolní držadlo
7. Koš na trávu
8. Páka nastavení výšky sečení
9. Páčka spínače
10. Tlačítko spínače
11. Zadní kryt
12. Pojezdové kolo

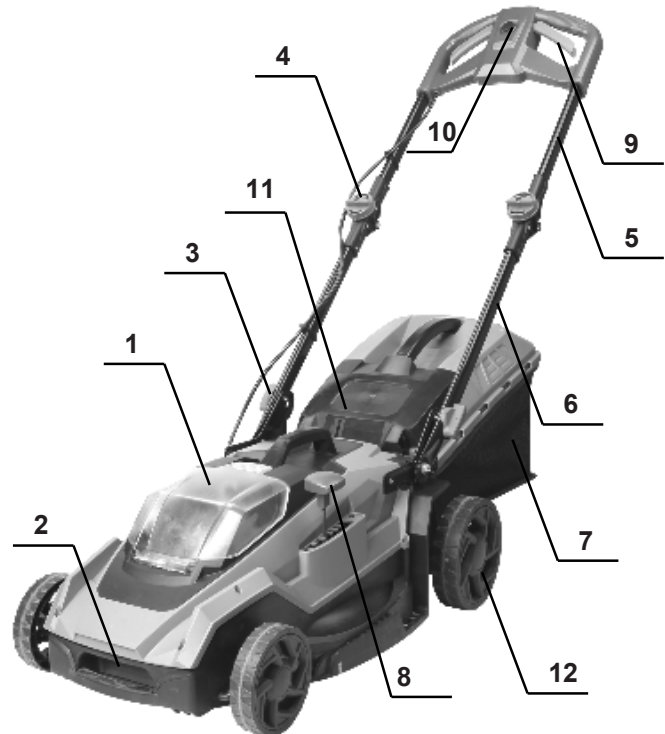

1.1 TECHNICKÉ PARAMETRY

Model	ZLM777-1VL
Napětí	36 V
Otáčky	2800 ot/min
Šířka záběru	400 mm
Výška sečení	20 - 75 mm
Objem koše	40 l
Velikost kol	150 mm / 200 mm
Typ motoru	BEZUHLÍKOVÝ
Hmotnost bez baterií	14 kg
Krytí	IPX1
Třída ochrany	II
Příkon	800 W
Hladina akustického výkonu (LwA)	92 dB ± 3 dB
Hladina akustického tlaku (LpA)	79 dB ± 3 dB
Vibrace	< 2,5 m/s ² ± 1,5 m/s ²
Typ akumulátoru	Li-Ion

2. ÚVOD

Děkujeme, že jste si vybral/a **Bezuhlíkovou Aku sekačku na trávu** od firmy XTline s.r.o. Těší nás to a věříme, že Vám naše náradí bude poctivým parťákem pro všechny vaše skvělé projekty!

Tento návod k obsluze obsahuje technická data zařízení, údaje a pokyny pro jeho sestavení, transport a informace týkající se obsluhy a spuštění zařízení. Rovněž slouží jako průvodce pro práci se zařízením a můžete zde najít tipy a triky pro snazší, efektivnější a bezpečnější práci.

Povinností uživatele a obsluhy zařízení je řádně se seznámit s návodem k používání a všemi pokyny, které z tohoto návodu vycházejí. Návod obsahuje důležité informace o bezpečnosti práce, údržbě a je nutné ho považovat za nedílnou součást zařízení. Bezporuchová, bezpečná práce se zařízením a jeho životnost do značné míry závisí na jeho správné a pečlivé údržbě a vhodném zacházení se zařízením.

Návod si pečlivě prostudujte a ujistěte se, že jste dostatečně porozuměli všem bezpečnostním pokynům a varováním. Uschovejte jej na bezpečné místo tak, aby byl v případě potřeby vždy po ruce.

3. PIKTOGRAMY A JEJICH VÝZNAM



- Všeobecné informace a pokyny



- Velmi důležité informace a pokyny



- Pozor! Výstraha! Riziko ohrožení zdraví nebo majetku.



Nebezpečí úrazu elektrickým proudem!



Nebezpečí vzniku požáru!



Nebezpečí zachycení končetin v rotujících částech zařízení!



Nebezpečí výbuchu!



Nebezpečí potřísnění žíravými látkami!



Nebezpečí vážného zranění!



Pozor! Laserové záření!



Používejte ochranu zraku.



Používejte ochranu hlavy.



Používejte ochranu sluchu.



Používejte ochranu obličeje.



Používejte ochranné rukavice.



Používejte vhodnou pracovní obuv.



4. BEZPEČNOSTNÍ POKYNY

4.1 Elektrická a akumulátorová bezpečnost

- Nevhazujte akumulátor/y do ohně. Články mohou explodovat. Pro správnou recyklaci akumulátorů se informujte na místních úřadech.
- Nepokoušejte se akumulátor/y demontovat nebo ničit. Uvolněný elektrolyt je žíravý a může poleptat kůži nebo poranit oči. Při požití je toxický!
- Nenabíjejte akumulátory v dešti, ve vlhkých prostorech a v povětrnostních podmínkách, které jsou v rozporu se správnou a bezpečnou manipulací s akumulátory.
- Nemanipulujte s nabíječkou včetně její elektrické zástrčky a terminálů mokřýma rukama.
- Vyhnete se nebezpečným prostředím. Nepoužívejte akumulátorová zařízení v mokřích nebo vlhkých prostorech nebo v dešti. Voda, která vnikne do zařízení, značně zvyšuje riziko úrazu elektrickým proudem.



4.2 Bezpečnost osob

- Při používání elektrického náradí buďte obezřetní, věnujte pozornost tomu, co právě děláte, soustředte se a střízlivě uvažujte. Nepracujte s elektrickým náradím, jste-li unaveni nebo jste-li pod vlivem drog, alkoholu nebo léků. Chvilková nepozornost při používání elektrického náradí může vést k vážnému poranění osob.
- Používejte adekvátní ochranné pomůcky, jako jsou ochrana zraku, sluchu, obličejová maska, štít nebo respirátor, bezpečnostní pracovní obuv s protiskluzovou úpravou, tvrdá pokrývka hlavy, rukavice a vhodný oděv. Vše používejte v souladu s podmínkami bezpečné práce, které snižují nebezpečí poranění osob.
- Vyvarujte se neúmyslného spuštění. Ujistěte se, že je hlavní spínač při zapojování akumulátoru nebo připojení zařízení ke zdroji elektrického napětí vypnutý. Přenášení náradí s prstem na spínači nebo zapojování akumulátoru do zařízení se zapnutým spínačem mohou být příčinou nehod.
- Před spuštěním náradí odstraňte všechny seřizovací nástroje a klíče. Seřizovací nástroj nebo klíč, který ponecháte

přípevněn k otáčející se části elektrického náradí, může být příčinou poranění osob.

- Vždy udržujte stabilní postoj a rovnováhu pro snazší a bezpečnější ovládání zařízení v nepředvídaných situacích.
- Oblékejte se vhodným způsobem. Nenoste volné oděvy ani šperky. Dbejte na to, aby byly vaše vlasy, oděv a rukavice dostatečně daleko od pohybujících se částí zařízení. Volné oděvy, šperky a dlouhé vlasy mohou být zachyceny pohybujícími se částmi a způsobit zranění osob.
- Jsou-li k dispozici prostředky pro připojení zařízení k odsávání a sběru prachu, zajistěte, aby taková zařízení byla připojena a správně používána. Použití těchto zařízení může omezit nebezpečí způsobená vznikajícím prachem.
- Nedovoďte, aby znalost práce a zkušenosti nabyté s prací s tímto zařízením vedly k nedodržování bezpečnostních pokynů. Neopatrná manipulace se zařízením může ve zlomku sekundy způsobit vážná zranění.



4.3 Bezpečnost na pracovišti

- Udržujte pracovní prostor v čistotě a dobře osvětlený. Nepořádek a nedostatečné osvětlení pracovního prostředí mohou vést k úrazům.
- Nepracujte s elektrickým náradím v přítomnosti hořlavých kapalin, plynů nebo prachu. Náradí je zdrojem jiskření, při kterém může dojít k vznícení prachu nebo výparů.
- Udržujte další osoby a děti v dostatečné vzdálenosti od zařízení, zatímco je zařízení v provozu a/nebo spuštěné. Ztráta pozornosti může způsobit ztrátu kontroly nad zařízením a vést k zranění osob.



4.4 Používání a péče o akumulátorové náradí

- Používejte pouze nabíječku uvedenou výrobcem. Nabíječka, která je vhodná pro jeden typ akumulátoru může znamenat riziko požáru při použití s jiným akumulátorem.
- Používejte pouze zařízení s pro ně určenými typy akumulátorů. Použití nevhodného akumulátoru může znamenat riziko zranění či požáru.
- Pokud je akumulátor v nečinnosti, udržujte jej v dostatečné vzdálenosti od jiných kovových předmětů, jako jsou sponky, mince, klíče, hřebíky, vruty a dalších malých předmětů, které by mohly zapříčinit propojení jednoho terminálu akumulátoru s druhým. Zkratování

akumulátoru může způsobit popáleniny nebo požár.

- d) Při nevhodné manipulaci může dojít k úniku kapaliny z akumulátoru. Vyhněte se kontaktu s touto kapalinou. V případě, že ke kontaktu s touto kapalinou dojde, omyjte zasažené místo vodou. V případě, že dojde k vniknutí do očí, vyhledejte lékařskou pomoc. Tekutina, která unikne z akumulátoru může způsobit podráždění nebo popáleniny.
- e) Nepoužívejte poškozený nebo jinak upravený akumulátor. Poškozené nebo upravené akumulátory se mohou chovat neočekávaným způsobem, což může mít za následek vznik požáru, výbuchu nebo zranění.
- f) Nevystavujte akumulátor nebo zařízení samotné ohni a vysokým teplotám. Vystavení ohni nebo teplotám přesahujícím 130 °C může způsobit výbuch.
- g) Dodržujte všechny pokyny týkající se nabíjení a nenabíjejte akumulátor mimo teplotní rozpětí stanovené tímto návodem. Nesprávné nabíjení nebo nabíjení mimo stanovené rozpětí teplot může způsobit poškození akumulátoru a zvyšovat riziko vzniku požáru.



4.5 Servis a odpovědnost za vady

- a) Servis vašeho nářadí smí provádět pouze proškolený pracovník stanovený dodavatelem zařízení a za použití originálních náhradních dílů. Tím bude zajištěno zachování bezpečnosti zařízení.
- b) V případě servisu zařízení používejte výhradně originální náhradní díly a dodržujte pokyny v tomto manuálu v kapitole „Údržba“. Použití neoriginálních náhradních dílů či nedodržování pokynů k údržbě mohou způsobit riziko úrazu elektrickým proudem.

Dne 1.1.2014 vstoupil v platnost zákon č. 89/2012 Sb. Firma XTline s.r.o. v souladu s tímto zákonem poskytuje na Vámi zakoupený výrobek odpovědnost za vady po dobu 24 měsíců (u právnických osob 12 měsíců). Reklamace budou posouzeny naším reklamačním oddělením (viz níže) a uznané tyto bezplatně opraví servis firmy XTline s.r.o. Místem pro uplatnění reklamace je prodejce, u kterého bylo zboží zakoupeno. Reklamace, včetně odstranění vady, musí být vyřízena bez zbytečného odkladu, nejpozději do 30 dnů ode dne uplatnění

reklamace, pokud se prodávající s kupujícím nedohodnou jinak. Kupující může uplatnit reklamaci osobně nebo zasláním zboží k reklamaci přepravní službou na vlastní náklady, v bezpečném balení.

Zásilka musí obsahovat reklamovaný výrobek, prodejní dokumenty, podrobný popis závady a kontaktní údaje (zpáteční adresa, telefon). Vady, které lze odstranit, budou opraveny v zákonné lhůtě 30 dnů (dobu lze po vzájemné dohodě prodloužit). Po projevení skryté vady materiálu do 6 měsíců od data prodeje, která nelze odstranit, bude výrobek vyměněn za nový (vady, které existovaly při převzetí zboží, nikoli vzniklé nesprávným používáním nebo opotřebením). Na neodstranitelné vady a vady, které si je kupující schopen opravit sám, lze po vzájemné dohodě uplatnit přiměřenou slevu z kupní ceny. Nárok na reklamaci naopak zaniká, jestliže:

- Byl výrobek používán v jiných podmínkách nebo k jiným účelům, než ke kterým je určen, nebo používáním neoriginálních náhradních dílů, nevhodných nebo nekvalitních maziv apod.
- Byl výrobek poškozen působením vnějších mechanických, teplotních či chemických vlivů.
- Bylo zařízení poškozeno nevhodným skladováním či manipulací.
- Byl výrobek používán nad rámec přípustného zatížení.

Záruka se nevztahuje na příslušenství!

4.6 Bezpečnostní pokyny pro akumulátory

- a) Před použitím akumulátoru si přečtěte všechny pokyny a věnujte pozornost výstražným symbolům na nabíječce, akumulátoru a produktu, který akumulátor využívá.
- b) Nepokoušejte se akumulátor demontovat ani jinak upravovat.
- c) V případě, že dojde k výraznému zkrácení operačního času akumulátoru, ihned jej odstavte. Může dojít k jeho přehřátí a případnému popálení či dokonce výbuchu.
- d) Pokud dojde ke kontaktu elektrolytu akumulátoru s vašimi očima, vypláchněte je čistou vodou a ihned vyhledejte lékařskou pomoc. Hrozí riziko poškození zraku.
- e) Neskladujte zařízení a akumulátor na místech, kde může teplota přesahovat 50 °C (122 °F).

- f) Nepokoušejte se akumulátor spalovat, a to ani v případě, že je značně poškozený či zcela opotřebený. Akumulátor může při kontaktu s ohněm explodovat.
- g) Vyvarujte se pádu akumulátoru na zem nebo jiného mechanického poškození.
- h) Nepoužívejte poškozený akumulátor.
- i) Vyvarujte se zkratování akumulátoru:
 - Nedotýkejte se terminálů akumulátoru jakýmkoliv vodivými materiály.
 - Vyhnete se skladování akumulátoru v jednom obalu spolu s dalšími kovovými předměty, jako jsou hřebíky, mince apod.
 - Nevystavujte akumulátor vodě nebo dešti. Zkratování akumulátoru může způsobit velký průtok elektrického proudu, přehřátí a případné popáleniny a poškození zařízení.
- j) Lithium-iontové akumulátory jsou předmětem legislativy, týkající se požadavků na zacházení s potenciálně nebezpečnými produkty. Pro komerční přepravu třetími stranami nebo dopravními společnostmi je třeba dodržovat speciální požadavky na balení a označení těchto produktů. V rámci přípravy na odeslání tohoto typu zboží je nutné konzultovat detaily týkající se přepravy se specialistou na přepravu nebezpečného materiálu. Rovněž je třeba brát v úvahu případné další detaily v rámci nařízení jednotlivých států. Otevřené kontakty zalepte páskou či chraňte jiným vhodným způsobem a zabalte akumulátor takovým způsobem, aby při přepravě nemohlo dojít k jeho uvolnění a pohybu.
- k) Při likvidaci akumulátoru jej odpojte od zařízení a odevzdejte jej na bezpečné sběrné místo. Dodržujte místní pokyny pro nakládání s takovýmto typem odpadu.
- l) Používejte pouze akumulátory uvedené výrobcem. Používání nekompatibilních akumulátorů může způsobit vznik požáru, nadměrného přehřívání, výbuchu nebo úniku elektrolytu.
- m) V případě, že zařízení není delší dobu používáno, akumulátor z něj vyjměte.

4.7 Tipy pro zachování maximální životnosti akumulátoru

- a) Nabíjte akumulátor před tím, než dojde k jeho úplnému vybití. Pokud si povšimnete poklesu výkonu zařízení, přerušte práci a nechte akumulátor dobít.
- b) Nikdy nenabíjete plně nabitý akumulátor. Přebíjení zkracuje životnost akumulátoru.
- c) Nabíjete akumulátor při pokojové

teplotě v rozmezí 5 °C – 45 °C. Před nabíjením nechte horký akumulátor po nezbytně dlouhou dobu nejprve zchladnout.

- d) Pokud bude akumulátor delší dobu v nečinnosti (6 měsíců a déle), nabíjete jej na 40 - 60% kapacity.

4.8 Instalace a vyjmutí akumulátoru

- a) Před instalací nebo vyjmutím akumulátoru zařízení vždy nejprve vypněte.
- b) Při instalaci a vyjmutí držte zařízení a akumulátor pevně. Pokud nebudete držet akumulátor a zařízení pevně, hrozí jeho vyklouznutí a pád, což může mít za následek poškození zařízení, akumulátoru nebo zranění osob.
- c) Vždy nainstalujte akumulátor do zařízení tak, aby byl zasunut v plné délce. Pokud není upevněn správně, hrozí jeho uvolnění a následný pád ze zařízení, jenž může způsobit zranění obsluhy zařízení či dalších osob.
- d) Nepokoušejte se instalovat akumulátor do zařízení silou. Pokud akumulátor do příslušného slotu nezapadá lehce, není jeho instalace prováděna správně.
- e) Nezapomeňte opětovně uzavřít ochranný kryt prostoru akumulátoru.
- f) Pro vyjmutí vysuňte akumulátor ze zařízení, zatímco držíte stisknuté tlačítko na jeho přední straně.
- g) Pro instalaci akumulátoru zarovnejte lištu na akumulátoru s drážkou v šasi a zasuňte akumulátor na místo. Vložte akumulátor co nejdále je to možné, dokud neuslyšíte cvaknutí.

4.9 Nabíjení akumulátoru

Nová baterie je z výroby již částečně nabitá. Avšak před prvním použitím je nutné nabít baterii na její plnou kapacitu, která v prvních nabíjecích cyklech dále postupně roste. Během této fáze doporučujeme vyhnout se prudkému vybíjení až na minimální kapacitu.

Při nabíjení baterie dbejte na hodnoty napětí! Hodnota napětí uvedená na zdroji elektrického napětí se musí shodovat s hodnotou uvedenou na štítku nabíječky. Po připojení nabíječky ke zdroji elektrického napětí se rozsvítí **zelená** LED kontrolka. Vložte baterii do nabíječky. Zelená kontrolka zhasne a rozsvítí se **červená**.

Po úplném nabití baterie **červená** kontrolka zhasne a znovu se rozsvítí **zelená**.

4.10 Ukazatel zbývající kapacity akumulátoru

Stiskněte tlačítko ukazatele kapacity na boční straně baterie. Tři LED kontrolky indikují aktuální stav úrovně nabití baterie, a to následujícím způsobem:

Všechny tři LED kontrolky svítí:

- Baterie je plně nabitá.

Dvě LED kontrolky svítí:

- Baterie je dostatečně nabitá.

Jedna LED kontrolka svítí:

- Nízká úroveň nabití. Nabijte baterii.

Všechny tři LED kontrolky blikají:

- Baterie selhala a je nefunkční. Nefunkční baterii nenabíjejte a vyřadte ji z provozu.

V závislosti na podmínkách užívání a okolní teplotě se skutečná úroveň nabití může lehce lišit od odečtené hodnoty na LED ukazateli.

Světelné kontrolky		Zbývající kapacita
Svítí	Nesvítí	
	Zelená Oranžová Červená	75% - 100%
	Oranžová Červená	25% - 50%
	Červená	10% - 25%

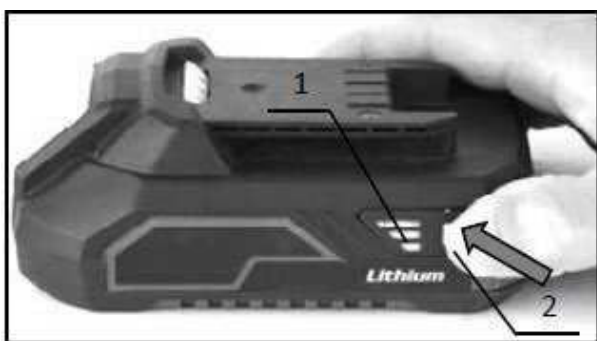

1. LED ukazatel stavu nabití
2. Tlačítko ukazatele stavu nabití

4.11 Ochranný systém zařízení/akumulátoru

Zařízení je vybaveno systémem ochrany akumulátoru. Tento systém automaticky přerušuje dodávku elektrické energie do zařízení pro zajištění delší životnosti akumulátoru. Zařízení přestane automaticky fungovat v následujících situacích:

Ochrana proti přetížení

Se zařízením je zacházeno způsobem, který vyžaduje dodávku nadměrně vysokých hodnot elektrického proudu. V takovéto situaci vypněte zařízení a přerušte pracovní úkon, který přetížení způsobil.

Ochrana proti přehřátí

Pokud dojde k přehřátí zařízení/akumulátoru, zařízení automaticky přestane fungovat. V takovéto situaci nechte před dalším spuštěním zařízení a/nebo akumulátor dostatečně vychladnout.

Ochrana proti úplnému vybití

Pokud je zbývající kapacita akumulátoru příliš nízká, zařízení se nespustí. V takovém případě vyjměte akumulátor a nechte jej nabít.

Akumulátor se nenabíjí

Pokud se akumulátor po vložení do odpovídajícího typu nabíječky nenabíjí, zkontrolujte následující:

- Dotykové napětí
- Správný kontakt mezi terminály baterie a nabíječky

Pro zajištění delší životnosti Li-ion baterie doporučujeme dobít baterii včas, tj. ještě před jejím úplným vybitím. Baterie nechte dobít vždy, když si povšimnete klesajícího výkonu vašeho Aku náradí.

4.12 Skladování akumulátoru

Akumulátor uchovávejte pouze na suchých místech při okolní teplotě v rozmezí 10-30 °C a chraňte jej před přímým slunečním zářením, vlhkostí a mrazem. Akumulátor, který byl uchovávan při teplotě pod 0 °C po dobu delší než 60 minut, by měl být před dalším spuštěním aklimatizován na optimální provozní teplotu. Dlouhodobé skladování akumulátoru pod bodem mrazu nebo časté střídání teplot mohou vést ke snížení výkonu a životnosti článků.







5. ZAMÝŠLENÉ POUŽITÍ

Akumulátorová sekačka na trávu je určena pro sečení travnatých ploch, jako jsou zahrady, předzahrádky, zatravněné plochy určené k pravidelné údržbě sečení a vyžínáním apod. Nikdy nepoužívejte stroj k jiným účelům, než pro které je určen! Nedodržení bezpečnostních pokynů může vést k vážným zraněním osob nebo poškození majetku. Používejte pouze originální příslušenství dodané s produktem. Výrobce zařízení nepřebírá žádnou zodpovědnost za škody způsobené nedodržováním pokynů pro manipulaci se zařízením stanovených tímto manuálem.

Aku sekačka na trávu je vybavena **BEZUHLÍKOVÝM** motorem, který poskytuje celou řadu výhod oproti klasickému motoru s uhlíkovými kartáčky.

Bezuhlíkový pohon nabízí vyšší výkon při menších rozměrech, vyšší životnost, odpadá běžná údržba spojená s nutností měnit uhlíky a stroj lze použít i v provozech, ve kterých je za normálních okolností zakázáno používat zařízení, u kterých vzniká jiskření (běžný uhlíkový motor), jako např. prostředí s hořlavými nebo výbušnými látkami apod.

Piktogramy uvedené na štítku zařízení:

	Dbejte zvýšené opatrnosti.
	Pozorně si přečtěte návod k použití.
	Nebezpečí odlétavajících předmětů.
	Dodržujte vzdálenost mezi zařízením a dalšími osobami min. 15 m.
	Nikdy se rukama ani nohama nepřibližujte do blízkosti nože.
	Před čištěním, údržbou nebo kontrolu vyjměte aktivací klíč.

 Ni-MH Nenakládejte s elektrickým a akumulátorovým zařízením jako s běžným domovním odpadem!
Li-ion

V souladu s evropskými směnicemi o odpadních elektrických a elektronických zařízeních, bateriích a akumulátorech v souladu s národní legislativou musí být všechna elektrická zařízení a baterie nebo bateriové sady, které dosáhly konce své životnosti, shromažďovány odděleně a vráceny do vhodného sběrného zařízení, které dále tyto produkty recykluje způsoby, které jsou šetrné k životnímu prostředí.



6. FUNKČNÍ POPIS

INSTALACE/VÝMĚNA BATERIÍ

Pro instalaci či výměnu baterií slouží přihrádka pod průhledným krytem (1), umístěná na horní straně sekačky.

PŘEDNÍ ÚCHYT

Tento úchyt (2) slouží k manipulaci s přístrojem a k transportu ve složeném stavu.

POZOR! Nesahejte do blízkosti předního krytu, je-li přístroj zapnutý a žací nůž rotuje!

NASTAVENÍ VÝŠKY DRŽADLA

Ovládací prvek (3) slouží pro změnu nastavení výšky držadla a dosažení optimálního postoje při ovládání stroje vzhledem k výšce postavy obsluhy.

OTOČNÝ KNOFLÍK

Ovládací prvek (4) slouží k rychlé montáži/demontáži horního držadla bez použití dalšího nářadí a usnadňuje tak skladovatelnost a manipulaci s přístrojem.

HORNÍ/DOLNÍ DRŽADLO

Horní a dolní držadla (5, 6) jsou konstrukční prvky, zajišťující bezpečné a pohodlné vedení stroje.

KOŠ NA TRÁVU

Sběrný koš (7) je určen k zachytávání a sběru posečené trávy. Jakmile dojde k jeho naplnění posečeným materiálem, je třeba jej z přístroje odejmout a vyprázdnit.

PÁKA NASTAVENÍ VÝŠKY SEČENÍ

Stavěcí páka (8) je určena pro jemné nastavení výšky sečení, a to celkem v šesti stupních v rozmezí 25 až 75 mm.

PÁČKA SPÍNAČE/TLAČÍTKO SPÍNAČE

Úlohou obou ovládacích prvků (9, 10) je spuštění a vypnutí přístroje. Páčka spínače (9) slouží pro nepřetržitý chod přístroje a je nutné držet její pravou či levou část stisknutou po celou dobu sečení. Tlačítko spínače (10) naopak slouží pouze pro spuštění jako pojistný prvek.

ZADNÍ KRYT

Zadní kryt (11) spojuje přístroj se sběrným košem (7) a současně plní i bezpečnostní funkci.

POJEZDOVÉ KOLO

Všechna čtyři kola přístroje (12) slouží k snadné, plynulé a bezpečné manipulaci po vodorovném (či mírně nakloněném) povrchu, a to v případech, kdy je přístroj zapnutý i vypnutý.

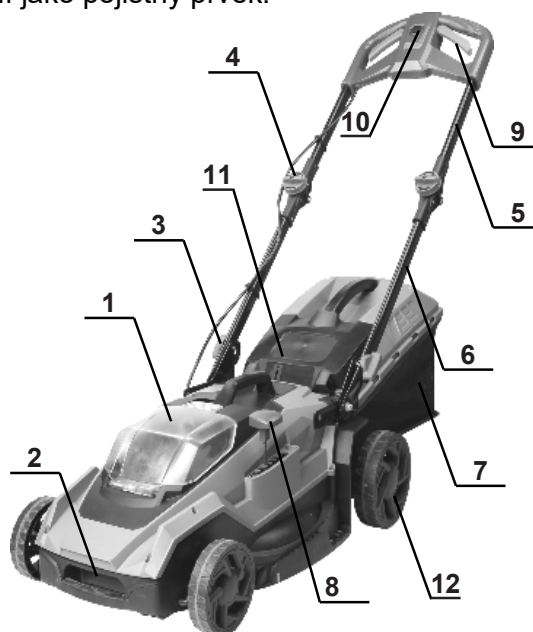

7. SESTAVENÍ A OBSLUHA



INSTALACE/VÝMĚNA BATERÍ

Pro instalaci baterií postupujte následovně:

A) Uvolněte plastový kryt (1) baterií a otevřete jej pohybem vzhůru.

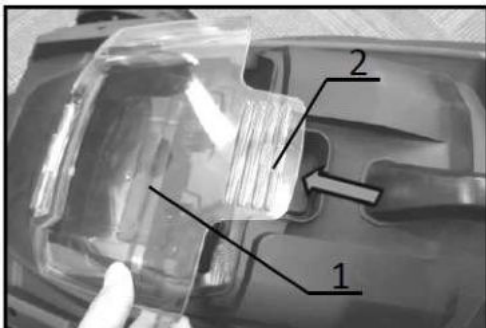

1. Kryt baterií
2. Zamykací mechanismus

B) Zarovnejte otvory na patičce baterie s konektory v prostoru pro uložení a vložte postupně obě baterie. Baterie je vložena správně, jakmile se ozve charakteristický zvuk „cvaknutí“.

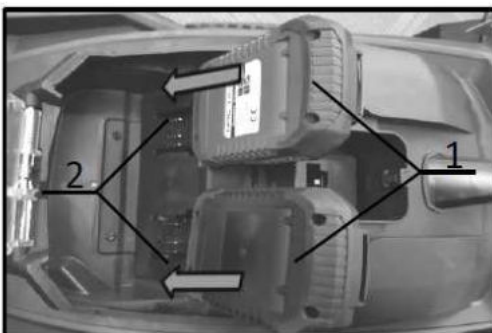

1. Baterie
2. Uložení baterií

C) Po instalaci baterií a před samotným spuštěním sekačky vložte do příslušného otvoru aktivací klíč (1). Klíč slouží jako pojistka a bez jeho vložení nemůže být zařízení spuštěno.



1. Aktivační klíč

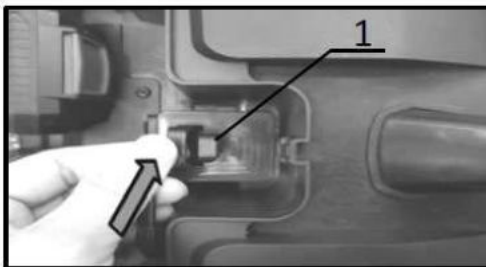

D) Uzavřete a bezpečně zajistěte kryt baterií v původní poloze.

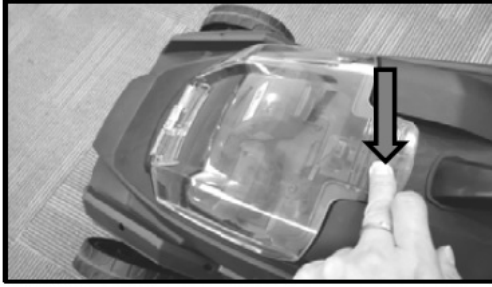

E) Pro vyjmutí baterií postupujte **obráceně**.

POZOR!

Před prováděním jakékoliv úpravy, údržby nebo čištění sekačky vždy nejprve vyjměte **aktivační klíč** a **obě baterie**. V opačném případě hrozí riziko neočekávaného spuštění zařízení a následné zranění osob či poškození majetku.

- Nikdy nespouštějte sekačku, pokud nejsou všechny její součásti plně funkční a bezpečně namontovány na svém místě!

NASTAVENÍ VÝŠKY DRŽADLA

Výšku držadla lze nastavit ve **2 polohách**. Pro nastavení výšky postupujte takto:

- A) Otočte tlačítkem pro nastavení výšky rukojeti (1) na obou stranách ve směru nebo proti směru hodinových ručiček, pojistný čep (3) se vysune a odemkne z dané polohy (a).
- B) Pevně uchopte spodní držadlo (2). Jakmile je pojistný čep zarovnaný s otvorem (4), otočte znovu tlačítkem (1) na obou stranách ve směru nebo proti směru hodinových ručiček. Pojistný čep (3) bude uzamčen v požadované poloze (b).

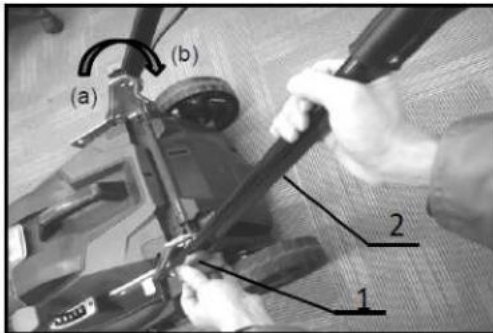

1. Tlačítko pro nastavení výšky držadla
2. Spodní držadlo
3. Pojistný čep
4. Otvor pro pojistný čep

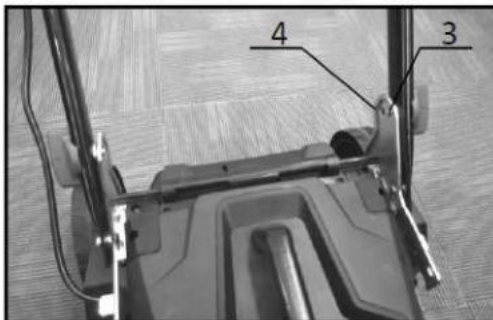

POZOR!

Před uvolněním zamykacího mechanismu držte madlo pevně, aby nedošlo k jeho pádu a případnému mechanickému poškození či zranění.

NASTAVENÍ VÝŠKY SEČENÍ

Výšku sečení lze nastavit celkem v **6 stupních**, a to v rozmezí **25–75 mm**.

Pro změnu nastavení výšky sečení nejprve pevně uchopte sekačku za přední úchyt (2), popřípadě horní madlo. Uvolněte stavěcí páku (1) z dané polohy bočním pohybem směrem od sekačky a následným pohybem vpřed nebo vzad ji nastavte do nové polohy, která odpovídá požadovanému nastavení výšky sečení.

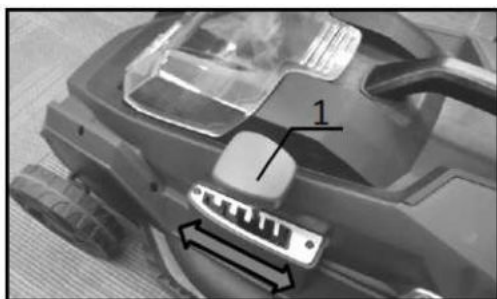

1. Páka pro nastavení výšky sečení
2. Přední úchop

POZOR! 

- Při nastavování výšky sečení nikdy nedávejte ruku nebo nohu pod tělo sekačky.
- Před spuštěním sekačky se vždy ujistěte, že stavěcí páka správně zapadá do drážky.

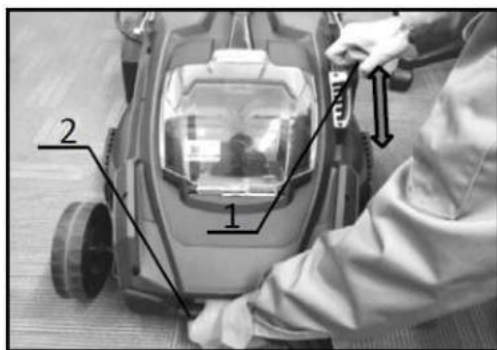

TIP! 

- Hodnoty výšky sečení by měly být použity pouze jako vodítko. V závislosti na podmínkách trávníku nebo půdy se může skutečná výška trávníku mírně lišit od nastavené výšky.
- Vhodné nastavení výšky si nejprve vyzkoušejte na zkušební ploše.

INSTALACE KOŠE NA TRÁVU

Aku sekačka je vybavena jak standardní možností sběru trávy do **sběrného koše**, tak funkcí **mulčování**.

Pro nasazení sběrného koše na sekačku postupujte následovně:

A) Zvednutím otevřete **zadní kryt**.

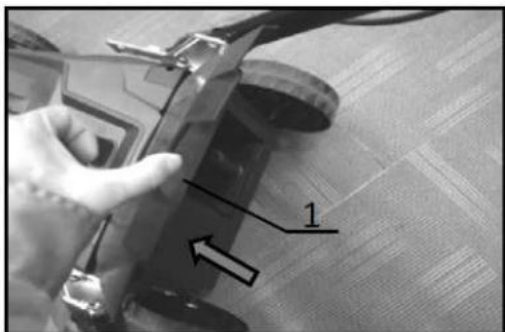

1. Zadní kryt

B) Vytáhněte mírným tlakem **mulčovací záslepku**.

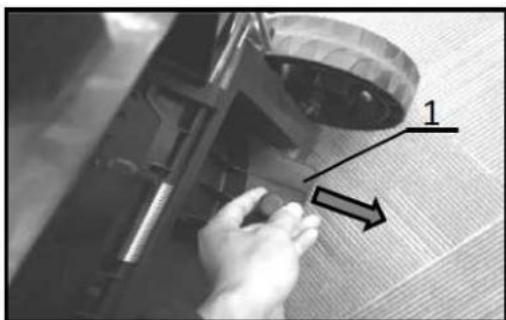

1. Mulčovací záslepka

C) Jednou rukou držte otevřený zadní kryt a nasadte na hřídel sběrný koš (viz obrázek níže).

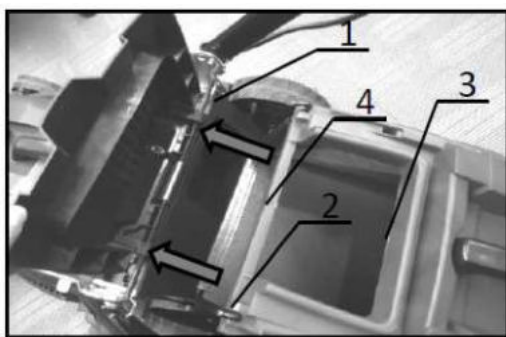

1. Hřídel
2. Háček
3. Sběrný koš
4. Přepážka koše

D) Nechte zadní kryt klesnout na otvor sběrného koše.

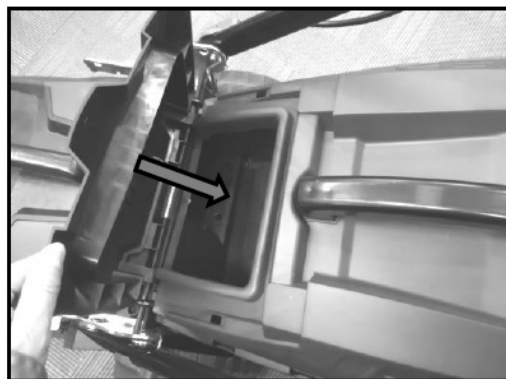

E) Pro odejmutí sběrného koše a vložení mulčovací záslepky postupujte **obráceně**.

Jakmile dojde k naplnění sběrného koše materiálem, vyprázdněte jej následovně:

- A) Uvolněte páčku spínače a vypněte zařízení.
- B) Vyjměte aktivační klíč.
- C) Otevřete zadní kryt koše, uchopte jej za držadlo a pohybem směrem od zařízení koš odejměte a materiál vysypte na vhodné místo.

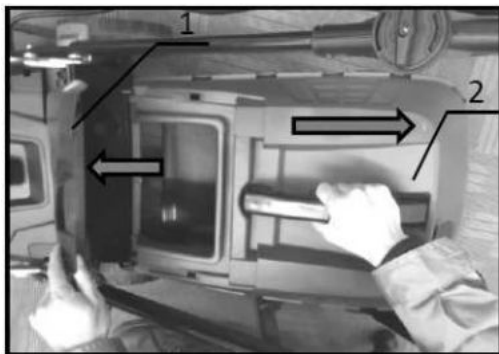

1. Zadní kryt
2. Sběrný koš

ZAPNUTÍ/VYPNUTÍ

Pro zapnutí a vypnutí sekačky slouží **tlačítko** a **páčka spínače**, umístěné v horní části držadla. Ke spuštění zařízení slouží oba dva prvky současně. Pro spuštění sekačky postupujte takto:

- A) Do otvoru pro baterie vložte odpovídající typy baterií, kompatibilní se zařízením.
- B) Do příslušného slotu vložte aktivační klíč a uzavřete víko baterií.
- C) Stiskněte a držte pojistné **tlačítko spínače** (1).
- D) Stiskněte a držte **páčku spínače** (3) na libovolné straně držadla (2).

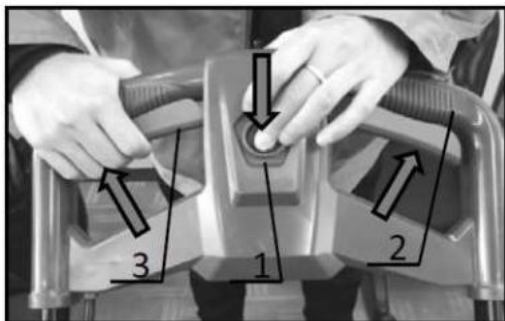

1. Tlačítko spínače
2. Horní držadlo
3. Páčka spínače

- E) Jakmile se rozběhne motor, uvolněte tlačítko spínače (1). Sekačka bude zapnutá, dokud nedojde k uvolnění i **páčky spínače** (3).
- F) Pro vypnutí zařízení uvolněte páčku spínače (3).

Pozor!

- Před vložením baterií a aktivačního klíče se vždy ujistěte, že tlačítko i páčka spínače fungují správně, nejsou poškozeny a vrací se zpět do původní polohy. Obsluha zařízení, jehož spouštěcí prvky nefungují správně může vést ke ztrátě kontroly nad zařízením a způsobit vážná zranění osob.

Tip!

- Pro spuštění sekačky nestačí pouze stisknout páčku spínače. Je potřeba nejprve stisknout **pojistné tlačítko spínače**.
- Sekačka se nemusí spustit, pokud je přetížena sečením příliš vysokého nebo hustého travního porostu. Upravte natavení výšky sečení odpovídajícím způsobem.

VMUTÍ A INSTALACE ŽACÍHO NOŽE

POZOR!

- Před vyjmutím nebo instalací žacího nože vždy ze zařízení odpojte aktivační klíč a vyjměte obě baterie. Nedodržení tohoto pokynu může způsobit vážná zranění osob.
- Po uvolnění páčky spínače nedojde k okamžitému zastavení, ale žací nůž ještě pár vteřin rotuje. Neprovádějte jakoukoliv údržbu zařízení, dokud se žací nůž zcela nezastaví!
- Při manipulaci s žacím nožem vždy používejte ochranné rukavice.

Pro vyjmutí žacího nože postupujte takto:

- A) Položte sekačku na boční stranu, na které se **nenachází** páka pro nastavení výšky sečení.
- B) Vložte do prostoru nože dřevěný hranol nebo jiný předmět, který zajistí, aby se nůž při povolování neotáčel.
- C) Odpovídajícím klíčem povolte šroub otáčením proti směru hodinových ručiček.

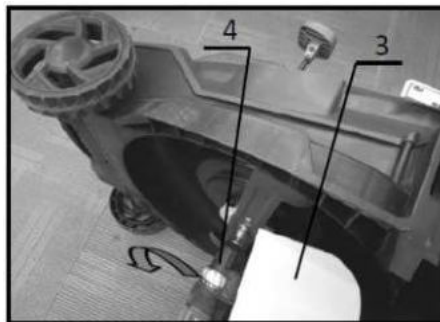
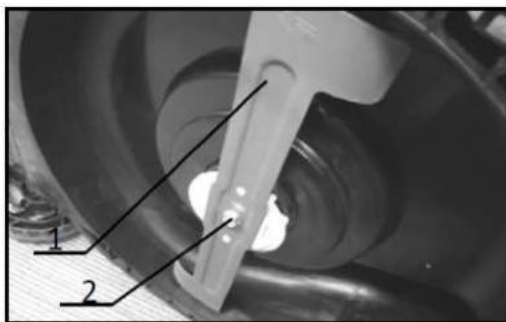

1. Nůž
2. Šroub
3. Hranol
4. Klíč

- D) Jakmile je šroub dostatečně povel, opatrně odstraňte i nůž a unašeč nože.

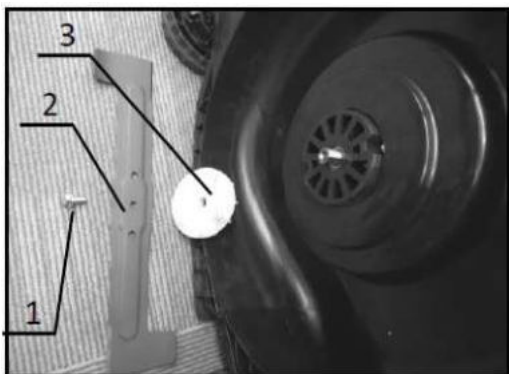

1. Šroub
2. Nůž
3. Unašeč

Pro instalaci žacího nože postupujte přesně **obráceně**, než je uvedeno výše.

POZOR!

- Žací nůž instalujte s opatrností. Nůž má svoji správnou montáž předem danou orientací. Ujistěte se proto, že směr rotace nože odpovídá správnému nastavení.
- Utáhněte šroub žacího nože pevně otáčením ve směru hodinových ručiček. Ujistěte se, že všechny díly jsou nainstalovány správně a pevně dotaženy.
- Při výměně nože za nový vždy dodržujte pokyny uvedené v tomto návodu k použití.

MULČOVÁNÍ A SEČENÍ

Mulčovací přípravek (záslepka) umožňuje zapravení posečené trávy zpět do travního podrostu bez nutnosti použití sběrného koše. Mulčováním dojde k nasekání trávy na velice malé části, které se dostanou ke kořenům trávníku. Mulč tak chrání trávník před ztrátou vlhkosti a zároveň slouží jako přirozené hnojivo. **Výhodou** je úprava trávníku bez nutnosti vysypávat sběrný koš a dochází k přirozené regeneraci podrostu. **Nevýhodou** je pak pohledově ne tak hezký trávník, na který jsme zvyklí při použití sběrného koše. Přesto působí takto upravený trávník lepším vzhledem, než při použití klasického zadního nebo bočního výhozu.



- Četnost potřeby mulčování trávníku se odvíjí od ročního období, klimatických podmínek a výšky samotného trávníku.
- Velká část parků světových měst používá mulčování jako zcela běžnou techniku údržby zatravněných ploch. Ideální výškou pro mulčování je zhruba 5 cm.

Sekačku používejte výhradně pro sečení udržovaných travnatých ploch, trávníků, zahrad a předzahrádek. Tento stroj není určen k sečení velkých ploch přerostlého travního porostu a pro hrubou úpravu travnatých ploch, jako jsou louky a volně rostoucí neudržovaná zeleň.



- Před samotným sekáním odstraňte z prostoru všechny cizí předměty (kameny, větve apod.), které by mohly poškodit žací nůž, stroj samotný nebo způsobit zranění obsluhy zařízení.
- Při manipulaci se zařízením vždy používejte osobní ochranné pomůcky, jako jsou ochranné brýle, rukavice, štít, helmu a pracovní obuv.
- Pokud dojde k záseku žacího nože vlivem kontaktu s cizím předmětem, ihned vypněte zařízení, vyjměte aktivační klíč a obě baterie. Poté z prostoru žacího nože odstraňte všechny cizí předměty, popřípadě nahromaděný travní materiál, brání-li tyto opětovnému bezpečnému spuštění. Vždy používejte ochranné rukavice!

Při **sečení** vždy držte rukojeť sekačky pevně oběma rukama. Ideální rychlost sečení je zhruba 1 metr za 4 sekundy.



Středové čáry na pojezdových kolech znázorňují záběr sečení. Používejte proto kola jako vodítka pro optimální sečení v rovnoměrných pásích. Vždy se snažte záběrem překrývat jednu polovinu až třetinu předchozího vysečeného pásu trávníku. Dosáhnete tak snazší manipulace se sekačkou i vzhledově hezčího výsledku.

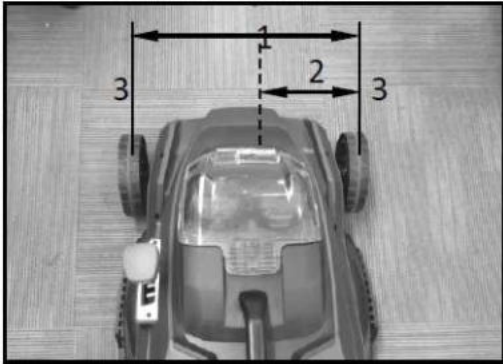

1. Šířka záběru
2. Překryv záběru
3. Středové čáry

TIP! 

- Při každé úpravě trávníku se snažte změnit směr sečení, aby nedocházelo k formování růstu trávníku ve stejném směru.
- Pravidelně kontrolujte naplněnost koše. Vždy vyprázdněte sběrný koš před tím, než se zcela naplní. Před každou touto kontrolou nejprve vypněte zařízení, vyjměte aktivační klíč a obě baterie.
- Nesečte vyšší trávu jedním tahem, ale nastavte výšku sečení na nejvyšší stupeň a jednotlivými tahy postupně výšku snižujte. Sekačka tak nebude nadměrně přetěžována a výsledná kvalita trávníku bude lepší a jeho výška rovnoměrnější.

POZOR! 

- Sekání se zcela zaplněným sběrným košem brání plynulé rotaci žacího nože a vyvíjí přílišnou zátěž na motor a může tak dojít k jeho poškození.

7.1 BEZPEČNOSTNÍ POKYNY PRO PRÁCI S AKU SEKAČKOU



POZOR!



- Vždy dodržujte všechna bezpečnostní opatření a před i během obsluhy zařízení se řiďte všemi pokyny, uvedenými v tomto návodu k použití. Nedodržování těchto pokynů může vést k úrazu elektrickým proudem, vzniku požáru nebo vážnému zranění osob.
- Před spuštěním zařízení zohledněte okolní podmínky, aktivně předvídejte a vyvarujte se situacím, které by mohly vést ke ztrátě kontroly nad zařízením, poškození majetku nebo zranění osob.

KVALIFIKACE







Pro manipulaci a obsluhu s tímto zařízením není třeba žádná speciální kvalifikace ani proškolení. Je ovšem nutné bez výjimky nastudovat a dodržovat všechny pokyny, uvedené v tomto návodu k použití a všechna další, toho času platná bezpečnostní opatření, spojená s místem, na kterém má být toto zařízení používáno.

Se zařízením smí manipulovat pouze osoby starší **18 let** (pokud není místní legislativou stanoveno jinak), jestliže se tyto osoby nejprve dostatečně seznámili s tímto návodem k použití a plně porozuměli všem jeho pokynům. Osoby mladší 18 let smí s tímto zařízením manipulovat pouze pod dohledem jiné osoby starší 18 let, která byla plně proškolená pro práci se zařízením, a/nebo pokud tyto mladší osoby byly sami proškoleny kvalifikovaným personálem a dosáhly dostatečných znalostí a zkušeností pro práci s tímto zařízením.

ZBYTKOVÁ RIZIKA



-  • Rotující ostří nože sekačky může způsobit vážná zranění, jako jsou řezné a sečné rány nebo odseknutí končetin. Nikdy nesahejte do prostoru žacího nože, je-li zařízení v provozu nebo dokud se po jeho vypnutí nůž zcela nezastavil.
-  • Používejte adekvátní ochranné pomůcky, jako jsou brýle, rukavice, vhodná obuv apod.
-  • Nikdy neodstraňujte sběrný koš, je-li zařízení v provozu. Odlétávající kameny nebo kusy půdy mohou způsobit zranění.
-  • Před spuštěním zařízení zkontrolujte oblast, na které budete se zařízením manipulovat a odstraňte z této oblasti všechny nebezpečné a nevhodné předměty. Ujistěte se, že je sběrný koš správně nasazen.
-  • Nedostatečné osvětlení při práci zvyšuje riziko úrazu. Zajistěte, aby bylo při práci se zařízením pracoviště dostatečně osvětleno.

OBEČNÉ POKYNY PRO PRÁCI S AKU SEKAČKOU



- 1) Nevkládejte do zařízení aktivační klíč, dokud není plně připraven k použití.
- 2) Udržujte sekačku mimo dosah dětí. Zařízení samotné ani jeho dílčí komponenty nesmí být zaměněny s dětskou hračkou.
- 3) Nikdy nepracujte se sekačkou, jestliže se v jejím bezprostředním okolí vyskytují další osoby nebo živá zvířata.
- 4) Mějte na paměti, že obsluha zařízení je přímo odpovědná za případná zranění dalších osob nebo poškození majetku v důsledku manipulace s tímto zařízením.

- 5) Nikdy nepoužívejte sekačku bosí. Vždy noste pouze vhodnou a pevnou pracovní obuv a dlouhé kalhoty. Vyvarujte se nošení šperků a dlouhých, volných částí oděvů, jako jsou šňůrky nebo tkaničky. Mohlo by dojít k jejich zachycení v rotujících částech zařízení a následném zranění.
- 6) Nepoužívejte sekačku v dešti, vysoké vzdušné vlhkosti nebo pokud je travní povrch mokrá či podmáčený.
- 7) Vždy udržujte pevný úchop držadla zařízení oběma rukama, vyvážený postoj. Nikdy se/za zařízením neběhejte.
- 8) Při manipulaci se zařízením jej nikdy nezvedejte za žací nůž.
- 9) Nepoužívejte zařízení, jestliže jste pod vlivem drog, alkoholu nebo léků.
- 10) Pokud si během práce všimnete nestandardního chování zařízení, ihned jej vypněte, odstraňte aktivační klíč, odstavte a pečlivě jej zkontrolujte/nechte zkontrolovat.
- 11) Nikdy neupravujte nastavení výšky sečení, je-li zařízení spuštěné.
- 12) Pokud musíte se zařízením přejít povrch, který není určen k sečení (jako např. cesty, silnice, chodníky, terasy apod.), zařízení vždy nejprve vypněte. Nikdy nepřevázejte sekačku přes jiné než travní povrchy. Hrozí zachycení cizích předmětů rotujícím nožem a následné zranění osob nebo poškození majetku.
- 13) Sekačku skladujte vždy dobře očištěnou a zkontrolovanou tak, aby byla při příštím použití ihned schopná běžného provozu. Před skladováním vždy vyprázdněte sběrný koš.
- 14) Nenaklánějte sekačku během spouštění, s výjimkou situací, kdy je toto nutné. V takovém případě ji nenaklánějte více, než je absolutně nezbytné a zvedejte pouze tu část, která směřuje směrem od obsluhy.
- 15) Nespouštějte zařízení, pokud stojíte přímo za otvorem pro výhoz materiálu.
- 16) Nikdy nepřenášejte zařízení, je-li v provozu a spuštěné.
- 17) Pokud musíte se zařízením pracovat na nakloněném povrchu nebo mírném kopci, vždy jím pohybujte po vrstevnicích. Nikdy nepostupujte směrem nahoru a dolů.
- 18) Před uložením/skladováním nechte zařízení vždy nejprve dostatečně vychladnout.
- 19) Nepracujte se zařízením za nepříznivých povětrnostních podmínek a špatné viditelnosti, jako jsou déšť, bouřka, silný vítr, sníh nebo při teplotě pod bodem mrazu. Buďte obezřetní a myslete na pevný postoj při manipulaci se zařízením na nezpevněném, kluzkém povrchu nebo blátě.
- 20) Vyvarujte se manipulace se zařízením na místě a za podmínek, při kterých hrozí zvýšené riziko únavy.
- 21) Neumisťujte ani nepotápějte zařízení do vody/pod vodu.
- 22) Nenechávejte zařízení volně bez dozoru.
- 23) Pokud dojde k ucpání větracích/sacích otvorů zařízení listím nebo jinými usazeninami, vypněte zařízení a tyto otvory opět zprůchodněte.
- 24) Pro čištění zařízení nepoužívejte tlakové myčky nebo jiné vysokotlaké čističe.

8. ČIŠTĚNÍ A ÚDRŽBA



POZOR!



- Před kontrolou, skladováním, čištěním nebo prováděním jakékoliv údržby na zařízení se vždy ujistěte, že jsou obě baterie a aktivační klíč ze zařízení vyjmuty.
- Pokud se chystáte zařízení skladovat nebo odstavit mimo provoz, vždy z něho vyjměte aktivační klíč a tento uchovávejte na bezpečném místě mimo dosah dětí.
- Při provádění kontroly nebo údržby vždy používejte ochranné rukavice a brýle.

Pro čištění a mechanickou údržbu zařízení nikdy nepoužívejte benzin, ředidla ani jiné prostředky na bázi alkoholu. Může dojít k odbarvení, deformaci nebo prasklinám komponentů.

Pro zajištění bezpečnosti a spolehlivosti produktu smí být veškeré opravy, záruční i pozáruční servis a nutné úkony spojené s údržbou, prováděny pouze autorizovaným servisním střediskem a výhradně za použití originálních náhradních dílů.

ÚKONY SPOJENÉ S ÚDRŽBOU ZAŘÍZENÍ:

- 1) Odstraňte ze zařízení aktivační klíč a obě baterie a následně zavřete kryt baterií.
- 2) Umístěte sekačku na její boční stranu (opačnou, než na které se nachází páka pro nastavení výšky sečení) a z prostoru žacího nože odstraňte nahromaděný materiál, jako jsou zbytky trávy, hlína a další nečistoty, vzniklé běžným používáním.
- 3) Pokud je znečištění vysoké, použijte nekovový předmět (dřevěnou násadu, hranol, plastovou škrabku apod.) a v kombinaci s vodou nejprve mechanicky odstraňte vrstvu nahromaděného materiálu).
- 4) Zkontrolujte správné a pevné dotažení všech šroubů, matic, stavěcích knoflíků, vrutů a ostatních spojovacích a upevňovacích prvků.
- 5) Zkontrolujte, zda jednotlivé součásti zařízení nejeví známky jakéhokoliv poškození, natržení, prasklin nebo opotřebení. Poškozené a chybějící části je nutné nechat neprodleně opravit, vyměnit či nahradit.
- 6) Skladujte zařízení na suchém a bezpečném místě mimo dosah dětí.

PŘENÁŠENÍ A MANIPULACE

Zařízení přenášejte ideálně ve dvou osobách a uchopte za přední úchyt a dolní držadlo (viz obrázek níže).



1. Dolní držadlo
2. Přední úchyt

SKLADOVÁNÍ

Skladujte sekačku ve vnitřních prostorech na chladnějším, suchém, bezpečném a uzamykatelném místě. Neskladujte sekačku, baterie ani nabíječku v prostorech, ve kterých může teplota přesahovat 40 °C.

- A) Nejprve ze sekačky odstraňte sběrný koš (viz kapitola *Instalace koše na trávu*).
- B) Zatlačte na horní držadlo mírně směrem dolů a otočte knoflíkem po směru hodinových ručiček (1) pro jeho odjištění a proti směru pro zajištění (2). Následně složte horní držadlo (viz obrázky níže).

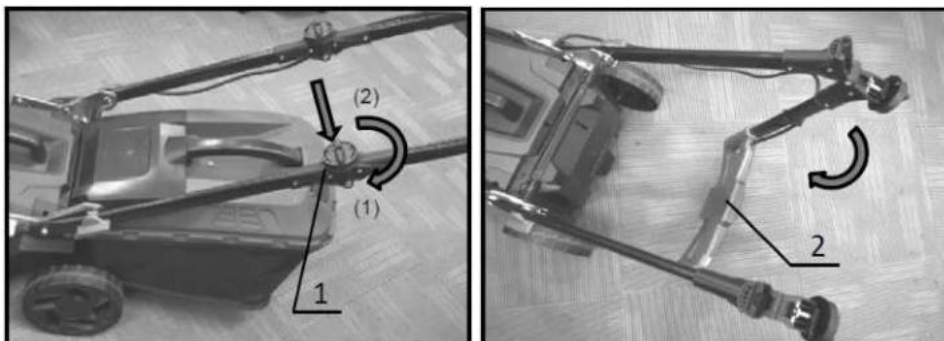

1. Otočný knoflík
2. Horní držadlo

- C) Pro rozložení horního držadla postupujte **obráceně**.

ŘEŠENÍ PROBLÉMŮ

PROBLÉM	MOŽNÁ PŘÍČINA	ŘEŠENÍ
Sekačka nestartuje.	Nejsou vloženy obě baterie.	Vložte obě nabití baterie.
	Vybité nebo vadné baterie.	Nabijte, popř. vyměňte baterie
	Není vložen aktivační klíč.	Vložte aktivační klíč.
Motor po chvíli sám vypne.	Nízká úroveň nabití baterie.	Nabijte, popř. vyměňte baterie
	Nízké nastavení úrovně sečení	Zvyšte nastavení výšky sečení
Motor nedosahuje max. otáček	Baterie je vložena nesprávně.	Vložte baterie dle pokynů v tomto návodu.
	Klesá úroveň nabití baterie.	Nabijte, popř. vyměňte baterie
	Řídicí jednotka nepracuje správně.	Nechte zařízení opravit pověřeným servisem.
Žací nůž se netočí: - zařízení ihned vypněte!	Došlo k zablokování nože cizím předmětem.	Odstraňte cizí předmět.
	Řídicí jednotka nepracuje správně.	Nechte zařízení opravit pověřeným servisem.
Nadměrné vibrace: - zařízení ihned vypněte!	Žací nůž je nevyvážený, nadměrně nebo nerovnoměrně opotřeбенý.	Vyměňte žací nůž.

9. PŘÍSLUŠENSTVÍ

Kup si naše příslušenství!

Následující položky sice nemusí být součástí balení, ale mohly by se vám hodit:

- Li-Ion baterie a nabíječky

10. PROHLÁŠENÍ O SHODĚ



ES PROHLÁŠENÍ O SHODĚ

Podle zák. č. 22/1997 Sb., § 13, ve znění změn vydaných ve sbírce zákonů.



ZAŘÍZENÍ (VÝROBEK) NÁZEV:	AKU SEKAČKA
TYP:	XT102893
PROVEDENÍ (JINÁ SPECIFIKACE):	
EVIDENČNÍ - VÝROBNÍ ČÍSLO:	
VÝROBCE	
NÁZEV:	XTline s.r.o.
ADRESA:	Průmyslová 2054, 59401 Velké Meziříčí
IČ:	26246937
DIČ CZ:	26246937

prohlašuje výhradně na vlastní zodpovědnost, že níže uvedené zařízení splňuje všechna příslušná ustanovení předmětných předpisů Evropského společenství:

EU 2006/42/EU - NV č. 176/2008 Sb., o technických požadavcích na strojní zařízení, ve znění NV č. 170/2011 Sb., NV č. 229/2012 Sb. a NV č. 320/2017 Sb.
EU 2014/35/EU - NV č. 118/2016 Sb., o harmonizaci právních předpisů členských států týkajících se dodávání elektrických zařízení určených pro používání v určitých mezích napětí na trh

EU 2014/30/EU - NV č. 117/2016 Sb., o harmonizaci právních předpisů členských států týkajících se elektromagnetické kompatibility

EU 2015/863/EU - NV č. 481/2012 Sb., kterou se mění příloha II směrnice Evropského parlamentu a Rady EU 2011/65/EU, RoHS o omezení používání některých nebezpečných látek v elektrických a elektronických zařízeních

EU 86/594/EHS, 2000/14/EU, 2005/88/EU - NV č. 9/2002 Sb., kterým se stanoví technické požadavky na výrobky z hlediska emisí hluku, ve znění NV č. 342/2003 Sb. a NV č. 198/2006 Sb. a příslušným předpisům a normám, které z těchto nařízení (směrnic) vyplývají.

POPIS	FUNKCE
KONSTRUKCE, ELEKTROINSTALACE A MECHANICKÉ POHONY	ZAŘÍZENÍ SLOUŽÍ K ÚPRAVĚ TRAVNÍHO POROSTU

Seznam použitých technických předpisů a harmonizovaných norem

CSN EN ISO 12100; Bezpečnost strojních zařízení - Všeobecné zásady pro konstrukci - Posouzení rizika a snižování rizika; 2011-06-01
 CSN EN ISO 14118; Bezpečnost strojních zařízení - Zamezení neočekávanému spuštění; 2018-12-01
 CSN EN ISO 13857; Bezpečnost strojních zařízení - Bezpečné vzdálenosti k zamezení dosahu do nebezpečných prostorů horními a dolními končetinami; 2022-09-01
 CSN EN 1005-3+A1; Bezpečnost strojních zařízení - Fyzická výkonnost člověka - Část 3: Doporučené mezní síly pro obsluhu strojních zařízení; 2009-04-01
 CSN EN ISO 13854; Bezpečnost strojních zařízení - Nejmenší mezery k zamezení stlačení částí lidského těla; 2021-01-01
 CSN EN ISO 14120; Bezpečnost strojních zařízení - Ochranné kryty - Obecné požadavky pro konstrukci a výrobu pevných a pohyblivých ochranných krytů; 2017-01-01
 CSN EN ISO 20607; Bezpečnost strojních zařízení - Návod k používání - Obecné principy pro návrh; 2021-01-01
 CSN ISO 3864-1; Grafické značky - Bezpečnostní barvy a bezpečnostní značky - Část 1: Zásady navrhování bezpečnostních značek a bezpečnostního značení; 2012-12-01
 CSN ISO 3864-3; Grafické značky - Bezpečnostní barvy a bezpečnostní značky - Část 3: Zásady navrhování grafických značek pro použití v bezpečnostních značkách; 2012-12-01
 CSN EN ISO 13850; Bezpečnost strojních zařízení - Funkce nouzového zastavení - Zásady pro konstrukci; 2017-01-01
 CSN EN 62321-1; Stanovení některých látek v elektrotechnických výrobcích - Část 1: Úvod a přehled; 2014-01-01
 CSN EN 50581; Technická dokumentace k posuzování elektrických a elektrotechnických výrobků z hlediska omezení nebezpečných látek; 2013-06-01
 CSN EN ISO 3744; Akustika - Určování hladin akustického výkonu a hladin akustické energie zdrojů hluku pomocí akustického tlaku - Technická metoda pro přibližně volné pole nad odrazivou rovinou; 2011-04-01
 CSN EN ISO 11200; Akustika - Hluk vyzařovaný stroji a zařízeními - Návod pro používání základních norem pro určování hladin emisního akustického tlaku na stanovišti obsluhy a dalších stanovených místech; 2015-01-01
 CSN EN ISO 5349-1; Vibrace - Měření a hodnocení expozice vibracím přenášeným na ruce - Část 1: Všeobecné požadavky; 2002-09-01
 CSN EN ISO 5349-2; Vibrace - Měření a hodnocení expozice vibracím přenášeným na ruce - Část 2: Praktický návod pro měření na pracovním místě; 2002-09-01
 CSN EN 55014-1 ed. 4; Elektromagnetická kompatibilita - Požadavky na spotřebiče pro domácnost, elektrické nářadí a podobné přístroje - Část 1: Emise; 2017-10-01
 CSN EN 55014-2 ed. 2; Elektromagnetická kompatibilita - Požadavky na spotřebiče pro domácnost, elektrické nářadí a podobné přístroje - Část 2: Odolnost - Norma skupiny výrobků; 2017-11-01
 CSN EN IEC 55014-1 ed. 5; Elektromagnetická kompatibilita - Požadavky na spotřebiče pro domácnost, elektrické nářadí a podobné přístroje - Část 1: Emise; 2021-09-01
 CSN EN IEC 55014-2 ed. 3; Elektromagnetická kompatibilita - Požadavky na spotřebiče pro domácnost, elektrické nářadí a podobné přístroje - Část 2: Odolnost - Norma skupiny výrobků; 2021-09-01
 CSN EN 60335-1 ed. 2; Elektrické spotřebiče pro domácnost a podobné účely - Bezpečnost - Část 1: Všeobecné požadavky; 2003-05-01
 CSN EN 60335-1 ed. 3; Elektrické spotřebiče pro domácnost a podobné účely - Bezpečnost - Část 1: Obecné požadavky; 2012-09-01
 CSN EN 60335-1; Bezpečnost elektrických spotřebičů pro domácnost a podobné účely - Část 1: Všeobecné požadavky; 1997-03-01
 CSN EN 60335-2-77 ed. 3; Bezpečnost elektrických spotřebičů pro domácnost a podobné účely - Část 2-77: Zvláštní požadavky na elektrické sekačky trávy vedené ručně před sebou; 2011-08-01

Zvolený postup posuzování shody

Posouzení shody za stanovených podmínek. Zákon č. 22/1997 Sb., ve znění změn, § 12 odst. 3, písm. a)
 Dle přílohy č. II k nařízení vlády č. 176/2008 Sb. bod A

Jméno, adresu a identifikační číslo notifikované osoby, která provedla ES přezkoušení typu a číslo certifikátu ES přezkoušení typu.

Na uvedené zařízení se nevztahuje povinné přezkoušení typu autorizovanou zkušebnou.
 Osoba pověřená kompletací technické dokumentace dle přílohy č. VII k nařízení vlády č. 176/2008 Sb. bod A:
 Ing. Petr Vrána, kancelář - 61400 Brno, Proškovovo nám. 21

Údaje o totožnosti osoby oprávněné vypracovat prohlášení jménem výrobce nebo jeho oprávněného zástupce a její podpis.

místo:	Velké Meziříčí	Jméno:	Funkce:	Podpis:
datum:	2022-11-30	Michal Duben	jednatel	

11. SEZNAM DÍLŮ

	CZ	SK	PL	EN
1	Přírubový šroub (HEX)	Přírubová skrutka (HEX)	Śruba kołnierzowa (HEX)	Hexagon flange bolt
2	Nůž	Nôž	Ostrze	Blade
3	Unašeč	Unášač	Turbina	Blade connector
4	Šroub (TRX)	Skrutka (TRX)	Śruba (TRX)	Hexagon TRX tapping screws
5	Přední kryt	Predný kryt	Ośłona przednia	Comb board
6	Rám	Rám	Rama	Chassis
7	Matice uložení motoru	Matice uloženia motora	Nakrętka mocowania silnika	Motor base
8	Uložení motoru	Uloženie motora	Mocowanie silnika	36V round shaft milling
9	Kuličkové ložisko (6202RS)	Guličkové ložisko (6202RS)	łożysko kulkowe (6202RS)	Deep groove ball bearing
10	Bezuhlíkový motor	Bezuhlíkový motor	Silnik bezszczotkowy	Brushless motor
11	Šroub (TRX)	Skrutka (TRX)	Śruba (TRX)	Hexagon TRX tapping screw
12	Šroub (PZ)	Skrutka (PZ)	Śruba (PZ)	Cross tapping screw
13	Přítlačná deska kabelu	Přítlačná platňa kábla	Docisk kabla	Wire pressing plate
14	Přítlačná deska osy	Přítlačná platňa osi	Docisk osi	Axle pressing plate
15	Mikrospínač	Mikrospínač	Mikro przełącznik	Microswitch
16	Horní kryt - velký	Horný kryt - veľký	Pokrywa górna - duża	Upper cover
17	Základna baterií	Základňa batérií	Gniazdo baterii	Battery pack base
18	Provázek	Povrázok	Przewód	Hang a rope
19	Aktivační klíč	Aktivačný klúč	Blokada bezpieczeństwa	Safety lock
20	Horní kryt - malý	Horný kryt - malý	Górna pokrywa - mała	Middle cover
21	Víko baterií	Veko batérií	Pokrywa baterii	Transparent cover
22	Čep víka	Čap veka	Kołek wieczka	Transparent cover fixing pin
23	Pružina víka	Pružina veka	Sprężyna wieczka	Transparent cover fixing spring
24	Polohovací čep torzní pružiny	Polohovací čap torznej pružiny	Kołek pozycjonujący	Transparent cover torsion spring pin
25	Torzni pružina	Torzna pružina	Sprężyna	Transparent cover reset torsion spring
26	Horní madlo	Horné madlo	Górny uchwyt	Shell handle
27	Šroub (PZ)	Skrutka (PZ)	Śruba (PZ)	Cross tapping screw
28	Levá + pravá krytka víka	Ľavá + pravá krytka veka	Lewa + prawa zaślepka wieczka	Left and right armrest cover plate
29	Deska nastavení výšky sečení	Platňa nastavenia výšky kosenia	Regulator wysokości koszenia	High gear plate
30	Prachový kryt	Prachový kryt	Ośłona p/pyłowa	Gear dust shield
31	Kroužek	Kružok	O-ring	Circle
32	PCB	PCB	Płytko drukowana	Controller
33	Pravá upevňovací deska madla	Pravá upevňovacia doska madla	Mocowanie rękojeści prawe	Right iron pipe fixing plate
34	Pojistný kroužek	Poistný krúžok	Pierścień ustalający	Circlip for shaft-type A
35	Otočná hřídel koše	Otočný hriadel koša	Balast kosza	Straw basket rotating shaft
36	Torzni pružina koše	Torzna pružina koša	Sprężyna	Straw basket torsion spring
37	Levá upevňovací deska madla	Ľavá upevňovacia doska madla	Mocowanie rękojeści lewe	Left iron pipe fixing plate

38	Šroub s půlkulatou hlavou	Skrutka s polguľatou hlavou	Šruba z łbem półokrągłym	Half round head square neck bolt
39	Průchodka osy	Priechodka osi	Tuleja	Iron pipe rotating bushing
40	Těsnění osy	Tesnenie osi	Uszczelka	Axle gasket
41	Pojistná matice s kovovou vložkou (HEX)	Poistná matica s kovovou vložkou (HEX)	Nakrętka zabezpieczająca	Hexagon lock nut (metallic insert)
42	Pružný válcový čep	Pružný valcový čap	Kołek elastyczny	Elastic cylinder pin
43	Otočný knoflík	Otočný gombík	Pokrętło	Knob
44	Pružina otočného knoflíku	Pružina otočného gombíka	Sprężyna pokrętła	Knob spring
45	Otočná hřídelka	Otočný hriadeľ	Póšruba	Rotating shaft
46	Spodní tyče madla	Spodné tyče madla	Rękojeść dolna	Lower iron pipe
47	Pouzdro otočného knoflíku	Puzdro otočného gombíka	Mocowanie pośruby	Knob bushing
48	Svorka kabelu	Svorka kábla	Uchwyt kabla	Wire clamp
49	Kabel	Kábel	Kabel	Four core
50	Slepý nýt s kulatou hlavou	Slepý nit s guľatou hlavou	Nit	Open end flat round head blind rivets
51	Spojovací pouzdro - dolní	Spojovacie puzdro - dolné	Łącznik rękojeści dolny	Lower iron pipe connector
52	Ovladač pro složení madla	Ovládač na zloženie madla	Staw rękojeści	Bending fastener
53	Pružina ovladače madla	Pružina ovládača madla	Sprężyna uchwytu	Fastener spring
54	Pojistný kroužek	Poistný krúžok	Pierścień ustalający	Circlip for shaft-type A
55	Pružinová destička	Pružinová doštička	Mocowanie sprężyny	Spring card
56	Pojistná matice	Poistná matica	Nakrętka blokady	Cross panhead lock nut
57	Pojistný šroub	Poistná skrutka	Šruba blokady	Cross panhead locking screw
58	Spojovací pouzdro - horní	Spojovacie puzdro - horné	Łącznik rękojeści górny	Upper iron pipe connector
59	Horní tyče madla	Horné tyče madla	Rękojeść środkowa	Upper iron pipe
60	Vnitřní spínač	Vnúťorný spínač	Włącznik	Reset switch
61	Přítlačná tyč spínače	Prítlačná tyč spínača	Suport	Button connector
62	Těsnění spínače	Tesnenie spínača	Uszczelka	Gasket
63	Pružina hlavního spínače	Pružina hlavného spínača	Sprężyna włącznika głównego	Trigger button spring
64	Tlačítko hlavního spínače	Tlačidlo hlavného spínača	Przycisk włącznika głównego	Main switch button
65	Hlavní držadlo	Hlavné držadlo	Rękojeść	Rear handle
66	Ťažná pružina páčky	Ťažná pružina páčky	Sprężyna dźwigni	Trigger tension spring
67	Levá a pravá páčka	Ľavá a pravá páčka	Lewy i prawy spust	Left and right trigger
68	Šroub (PZ)	Skrutka (PZ)	Šruba (PZ)	Cross tapping screw
69	Sestava sběrného koše	Zostava zberného koša	Kosz na trawę	Basket assembly
6901	Madlo koše	Madlo koša	Uchwyt kosza	Basket handle
6902	Šroub (TRX)	Skrutka (TRX)	Šruba (TRX)	Hexagon TRX tapping screw
6903	Víčko otvoru koše	Viečko otvoru koša	Wziernik	Grass level display
6904	Horní víko koše	Horné veko koša	Pokrywa kosza	Basket bottom cover
6905	Sběrný koš	Zberný kôš	Kosz	Basket
6906	Přítlačná deska osy	Prítlačná platňa osi	Mocowanie uchwytu	Axle pressing plate
6907	Držák koše	Držiak koša	Uchwyt mocujący	Basket bracket

70	Gumové ochranné pouzdro	Gumové ochranné púzdro	Zašlepka gumowa	Rubber protective sleeve
71	Horní kryt koše	Horný kryt koša	Górna pokrywa kosza	Basket upper cover
72	Záslepka	Záslepka	Zašlepka	Straw stop plug
73	Spojka základny	Spojka základne	łącznik	Base connector
74	Krytka kolečka zadní + přední	Krytka kolieska zadné + predné	Maskownica koła	Front and rear wheel covers
75	Kolečko zadní + přední	Koliesko zadné + predné	Koło przód/tył	Front and rear wheel
76	Krátký čep	Krátky čap	Kołek	Short pin
77	Závlačka	Závlačka	Zawlecza	Cotter pin
78	Sestava zadní nápravy	Zostava zadnej nápravy	Oś tylna	Rear axle assembly
79	Šroub (PH)	Skrutka (PH)	Śruba (PH)	Cross countersunk head screw
80	Držadlo nastavení výšky	Držadlo nastavenia výšky	Uchwyt regulatora wysokości	Height adjusting handle
81	Stavěcí sedlo	Stavacie sedlo	Siodło	Height adjusting rotary seat
82	Dlouhý čep	Dlhý čap	Kołek	Long pin
83	Přední ojnice	Predná ojnica	Suport przedni	Front connecting rod for height adj.
84	Sestava přední nápravy	Zostava prednej nápravy	Oś przednia	Front axle assembly
85	Stavěcí hřídel	Nastavovací hriadel'	Walek	Height adjusting shaft
86	Torzni pružina stavění výšky	Torzna pružina stavania výšky	Sprężyna regulacji skoku	Height adjusting rod torsion spring
87	Stavěcí páka	Stavacia páka	Dźwignia regulatora	Height adjusting lever
88	Zadní ojnice	Zadná ojnica	Suport tylny	Rear connecting rod for height adj.
89	Tažná pružina ojnice	Ťažná pružina ojnice	Sprężyna suportu	Connecting rod tension spring

13. O FIRMĚ

Naše firma dodává ruční, elektrické a aku nářadí do sítě specializovaných prodejen – malých a středně velkých železářství s přátelským a profesionálním personálem, a také přímo do rukou řemeslníků a odborných firem různých oborů a zaměření. Abychom byli schopni najít správné řešení ušité na míru každému zákazníkovi, naše produkty nikdy nenajdete v anonymních hobby marketech a velkých prodejních řetězcích.

Zakládáme si na tom, aby naše nářadí spolehlivě sloužilo a aby práce s ním byla za odměnu. Nic nepotěší více než vidět, jak pod šikovnými rukama vzniká výjimečný projekt. A pokud je řeč o šikovných rukou, jsme hrdí na to, že veškeré příslušenství a náhradní díly k našim produktům jsou plně dostupné na území České republiky a veškerý servis tak probíhá přímo pod naší taktovkou a věnují se mu zkušení odborníci.

Jak naše produkty dělíme? V našem širokém sortimentu najdete produkty, které spadají do pěti základních kategorií:

- ❖ **Elektro a Aku nářadí**
- ❖ **Nástroje**
- ❖ **Dílna**
- ❖ **Stavba**
- ❖ **Zahrada**

Každý člen našeho týmu plní své pracovní úkoly svědomitě, profesionálně, kvalitně a tak, jak nejlépe dovede. Odměnou nám jste vy, spokojení zákazníci, řemeslníci a majitelé firem, pro které je radost pracovat s nářadím XTLINE a kteří se ztotožňují s heslem, které razíme:

XTLINE®
PROFESSIONAL TOOLS

Zrozero pro úspěšné projekty.

XTLINE®

PROFESSIONAL TOOLS



PŮVODNÝ
NÁVOD NA
POUŽITIE

AKU KOSAČKA
NA TRÁVU
BEZUHLÍKOVÁ
400 mm / 36 V



XT102893



Stvorené pre úspešné projekty.

OBSAH

1. POPIS PRODUKTU
 - 1.1 TECHNICKÉ PARAMETRE
2. ÚVOD
3. PIKTOGRAMY A ICH VÝZNAM
4. BEZPEČNOSTNÉ POKYNY
 - 4.1. Elektrická a akumulátorová bezpečnosť
 - 4.2. Bezpečnosť osôb
 - 4.3. Bezpečnosť na pracovisku
 - 4.4. Používanie a starostlivosť o akumulátorové náradie
 - 4.5. Servis a zodpovednosť za vady
 - 4.6. Bezpečnostné pokyny pre akumulátory
 - 4.7. Tipy na zachovanie maximálnej životnosti akumulátora
 - 4.8. Inštalácia a vybratie akumulátora
 - 4.9. Nabíjanie akumulátora
 - 4.10. Ukazovateľ zostávajúcej kapacity akumulátora
 - 4.11. Ochranný systém zariadenia/akumulátora
 - 4.12. Skladovanie akumulátora
5. ZAMÝŠLENÉ POUŽITIE
6. FUNKČNÝ POPIS
7. ZOSTAVENIE A OBSLUHA
 - 7.1. Bezpečnostné pokyny pre prácu s Aku kosačkou
8. ČISTENIE A ÚDRŽBA
9. PRÍSLUŠENSTVO
10. O FIRME

1. POPIS PRODUKTU

Zmeny v technických údajoch vyhradené. Prípadné obrázky a nákresy môžu byť vďaka neustálemu procesu optimalizácie iba ilustračné. Tlačové chyby vyhradené.

1. Kryt batérií
2. Predný úchyt
3. Nastavenie výšky držadla
4. Otočný gombík
5. Horné držadlo
6. Dolné držadlo
7. Kôš na trávu
8. Páka nastavenia výšky kosenia
9. Páčka spínača
10. Tlačidlo spínača
11. Zadný kryt
12. Pojazdové koleso

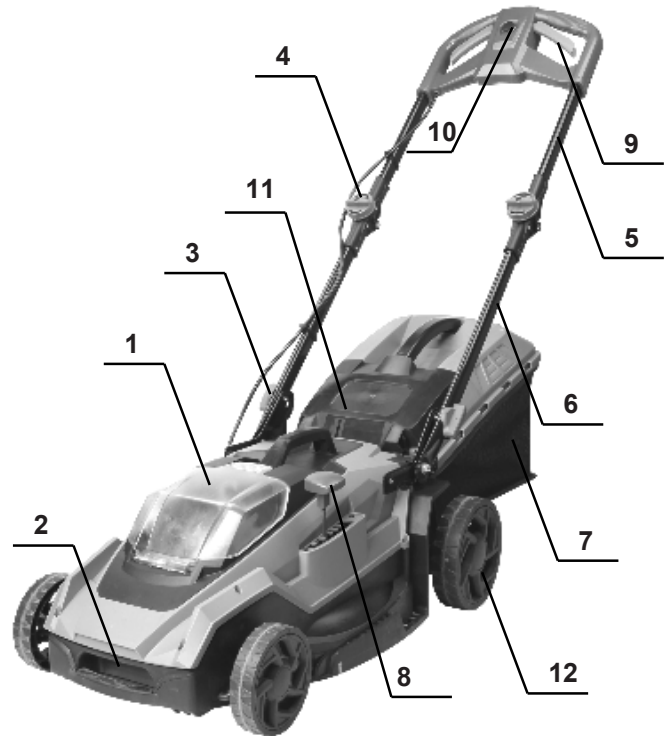

1.1 TECHNICKÉ PARAMETRE

Model	ZLM777-1VL
Napätie	36 V
Otáčky	2800 ot/min
Šírka záberu	400 mm
Výška kosenia	20 - 75 mm
Objem koša	40 l
Veľkosť kolies	150 mm / 200 mm
Typ motora	BEZUHLÍKOVÝ
Hmotnosť bez batérií	14 kg
Krytie	IPX1
Trieda ochrany	II
Príkonnosť	800 W
Hladina akustického výkonu (LwA)	92 dB ± 3 dB
Hladina akustického tlaku (LpA)	79 dB ± 3 dB
Vibrácie	< 2,5 m/s ² ± 1,5 m/s ²
Typ akumulátora	Li-Ion

2. ÚVOD

Ďakujeme, že ste si vybrali **Bezuhlíkovú Aku kosačku na trávu** od firmy XTline s.r.o. Teší nás to a veríme, že vám naše náradie bude poctivým part'ákom pre všetky vaše skvelé projekty!

Tento návod na obsluhu obsahuje technické dáta zariadenia, údaje a pokyny pre jeho zostavenie, transport a informácie týkajúce sa obsluhy a spustenia zariadenia. Tiež slúži ako sprievodca pre prácu so zariadením a môžete tu nájsť tipy a triky pre jednoduchšiu, efektívnejšiu a bezpečnejšiu prácu.

Povinnosťou užívateľa a obsluhy zariadenia je riadne sa zoznámiť s návodom na používanie a všetkými pokynmi, ktoré z tohto návodu vychádzajú. Návod obsahuje dôležité informácie o bezpečnosti práce, údržbe a je nutné ho považovať za neoddeliteľnú súčasť zariadenia. Bezporuchová, bezpečná práca so zariadením a jeho životnosť do značnej miery závisí od jeho správnej a starostlivej údržby a vhodného zaobchádzania so zariadením.

Návod si starostlivo preštudujte a uistite sa, že ste dostatočne porozumeli všetkým bezpečnostným pokynom a varovaniam. Uschovajte ho na bezpečné miesto tak, aby bol v prípade potreby vždy po ruke.

3. PIKTOGRAMY A ICH VÝZNAM



- Všeobecné informácie a pokyny



- Veľmi dôležité informácie a pokyny



- Pozor! Výstraha! Riziko ohrozenia zdravia alebo majetku.



Nebezpečenstvo úrazu elektrickým prúdom!



Nebezpečenstvo vzniku požiaru!



Nebezpečenstvo zachytenia končatín v rotujúcich častiach zariadenia!



Nebezpečenstvo výbuchu!



Nebezpečenstvo znečistenia žieravými látkami!



Nebezpečenstvo vážneho zranenia!



Pozor! Laserové žiarenie!



Používajte ochranu zraku.



Používajte ochranu hlavy.



Používajte ochranu sluchu.



Používajte ochranu tváre.



Používajte ochranné rukavice.



Používajte vhodnú pracovnú obuv.



4. BEZPEČNOSTNÉ POKYNY

4.1 Elektrická a akumulátorová bezpečnosť

- a) Nevhadzujte akumulátor/y do ohňa. Články môžu explodovať. Pre správnu recykláciu akumulátorov sa informujte na miestnych úradoch.
- b) Nepokúšajte sa akumulátor/y demontovať alebo ničiť. Uvoľnený elektrolyt je žieravý a môže poleptať kožu alebo poraniť oči. Pri požití je toxický!
- c) Nenabíjajte akumulátory v daždi, vo vlhkých priestoroch a v poveternostných podmienkach, ktoré sú v rozpore so správnou a bezpečnou manipuláciou s akumulátormi.
- d) Nemanipulujte s nabíjačkou vrátane jej elektrickej zástrčky a terminálov mokrými rukami.
- e) Vyhnite sa nebezpečným prostrediam. Nepoužívajte akumulátorové zariadenia v mokrých alebo vlhkých priestoroch alebo v daždi. Voda, ktorá vnikne do zariadenia, značne zvyšuje riziko úrazu elektrickým prúdom.



4.2 Bezpečnosť osôb

- a) Pri používaní elektrického náradia buďte obozretní, venujte pozornosť tomu, čo práve robíte, sústreďte sa a triezvo uvažujte. Nepracujte s elektrickým náradím, ak ste unavení alebo ak ste pod vplyvom drog, alkoholu alebo liekov. Chvíľková nepozornosť pri používaní elektrického náradia môže viesť k vážnemu poraneniu osôb.
- b) Používajte adekvátne ochranné pomôcky, ako sú ochranu zraku, sluchu, tvárová maska, štít alebo respirátor, bezpečnostná pracovná obuv s protišmykovou úpravou, tvrdá pokrývka hlavy, rukavice a vhodný odev. Všetko používajte v súlade s podmienkami bezpečnej práce, ktoré znižujú nebezpečenstvo poranenia osôb.
- c) Vyvarujte sa neúmyselného spustenia. Uistite sa, že je hlavný spínač pri zapájaní akumulátora alebo pripojení zariadenia k zdroju elektrického napätia vypnutý. Prenášanie náradia s prstom na spínači alebo zapájanie akumulátora do zariadenia so zapnutým spínačom môžu byť príčinou nehôd.
- d) Pred spustením náradia odstráňte všetky nastavovacie nástroje a kľúče. Nastavovací

nástroj alebo kľúč, ktorý ponecháte pripojený k otáčajúcej sa časti elektrického náradia, môže byť príčinou poranenia osôb.

- e) Vždy udržiajte stabilný postoj a rovnováhu pre jednoduchšie a bezpečnejšie ovládanie zariadenia v nepredvídaných situáciách.
- f) Obliekajte sa vhodným spôsobom. Nenoste voľné odevy ani šperky. Dbajte na to, aby boli vaše vlasy, odev a rukavice dostatočne ďaleko od pohybujúcich sa častí zariadenia. Voľné odevy, šperky a dlhé vlasy môžu byť zachytené pohybujúcimi sa časťami a spôsobiť zranenie osôb.
- g) Ak sú k dispozícii prostriedky na pripojenie zariadenia na odsávanie a zber prachu, zaistite, aby takéto zariadenia boli pripojené a správne používané. Použitie týchto zariadení môže obmedziť nebezpečenstvo spôsobené vznikajúcim prachom.
- h) Nedovoľte, aby znalosť práce a skúsenosti nadobudnuté s prácou s týmto zariadením viedli k nedodržiavaniu bezpečnostných pokynov. Neopatrná manipulácia so zariadením môže v zlomku sekundy spôsobiť vážne zranenia.



4.3 Bezpečnosť na pracovisku

- a) Udržujte pracovný priestor v čistote a dobre osvetlený. Neporiadok a nedostatočné osvetlenie pracovného prostredia môžu viesť k úrazom.
- b) Nepracujte s elektrickým náradím v prítomnosti horľavých kvapalín, plynov alebo prachu. Náradie je zdrojom iskrenia, pri ktorom môže dôjsť k vznieteniu prachu alebo výparov.
- c) Udržujte ďalšie osoby a deti v dostatočnej vzdialenosti od zariadenia, zatiaľ čo je zariadenie v prevádzke a/alebo spustené. Strata pozornosti môže spôsobiť stratu kontroly nad zariadením a viesť k zraneniu osôb.



4.4 Používanie a starostlivosť o akumulátorové náradie

- a) Používajte iba nabíjačku uvedenú výrobcom. Nabíjačka, ktorá je vhodná pre jeden typ akumulátora môže znamenať riziko požiaru pri použití s iným akumulátorom.
- b) Používajte iba zariadenie s pre nich určenými typmi akumulátorov. Použitie nevhodného akumulátora môže znamenať riziko zranenia či požiaru.
- c) Pokiaľ je akumulátor v nečinnosti, udržiajte ho v dostatočnej vzdialenosti od iných kovových predmetov, ako sú sponky, mince, kľúče, klince, skrutky a ďalších malých predmetov,

ktoré by mohli zapríčiniť prepojenie jedného terminálu akumulátora s druhým. Skratovanie akumulátora môže spôsobiť popálenie alebo požiar.

- d) Pri nevhodnej manipulácii môže dôjsť k úniku kvapaliny z akumulátora. Vyhnite sa kontaktu s touto kvapalinou. V prípade, že ku kontaktu s touto kvapalinou dôjde, umyte zasiahnuté miesto vodou. V prípade, že dôjde k vniknutiu do očí, vyhľadajte lekársku pomoc. Tekutina, ktorá unikne z akumulátora môže spôsobiť podráždenie alebo popálenie.
- e) Nepoužívajte poškodený alebo inak upravený akumulátor. Poškodené alebo upravené akumulátory sa môžu správať neočakávaným spôsobom, čo môže mať za následok vznik požiaru, výbuchu alebo zranenia.
- f) Nevystavujte akumulátor alebo zariadenie samotnému ohňu a vysokým teplotám. Vystavenie ohňu alebo teplotám presahujúcim 130 °C môže spôsobiť výbuch.
- g) Dodržujte všetky pokyny týkajúce sa nabíjania a nenabíjajte akumulátor mimo teplotného rozpätia stanoveného týmto návodom. Nesprávne nabíjanie alebo nabíjanie mimo stanoveného rozpätia teplôt môže spôsobiť poškodenie akumulátora a zvyšovať riziko vzniku požiaru.



4.5 Servis a zodpovednosť za vady

- a) Servis vášho náradia smie vykonávať iba preškolený pracovník stanovený dodávateľom zariadenia a za použitia originálnych náhradných dielov. Tým bude zaistené zachovanie bezpečnosti zariadenia.
- b) V prípade servisu zariadenia používajte výhradne originálne náhradné diely a dodržujte pokyny v tomto manuáli v kapitole „Údržba“. Použitie neoriginálnych náhradných dielov či nedodržiavanie pokynov na údržbu môžu spôsobiť riziko úrazu elektrickým prúdom.

Dňa 1.1.2014 nadobudol platnosť zákon č. 89/2012 Zb. Firma XTline s.r.o. v súlade s týmto zákonom poskytuje na Vami zakúpený výrobok zodpovednosť za vady po dobu 24 mesiacov (u právnických osôb 12 mesiacov). Reklamácie budú posúdené naším reklamačným oddelením (viď nižšie) a uznané tieto bezplatne opraví servis firmy XTline s.r.o. Miestom na uplatnenie reklamácie je predajca, u ktorého bol tovar

zakúpený. Reklamácia, vrátane odstránenia vady, musí byť vybavená bez zbytočného odkladu, najneskôr do 30 dní odo dňa platenia reklamácie, pokiaľ sa predávajúci s kupujúcim nedohodnú inak. Kupujúci môže uplatniť reklamáciu osobne alebo zaslaním tovaru na reklamáciu prepravnou službou na vlastné náklady, v bezpečnom balení. Zásielka musí obsahovať reklamovaný výrobok, predajné dokumenty, podrobný popis závady a kontaktné údaje (spiatočná adresa, telefón). Vady, ktoré je možné odstrániť, budú opravené v zákonnej lehote 30 dní (dobu je možné po vzájomnej dohode predĺžiť). Po prejavení skrytej vady materiálu do 6 mesiacov od dátumu predaja, ktorý nemožno odstrániť, bude výrobok vymenený za nový (vady, ktoré existovali pri prevzatí tovaru, nie vzniknuté nesprávnym používaním alebo opotrebením). Na neodstrániteľné vady a vady, ktoré si je kupujúci schopný opraviť sám, je možné po vzájomnej dohode uplatniť primeranú zľavu z kúpnej ceny. Nárok na reklamáciu naopak zaniká, ak:

- Bol výrobok používaný v iných podmienkach alebo na iné účely, než na ktoré je určený, alebo používaním neoriginálnych náhradných dielov, nevhodných alebo nekvalitných mazív a pod.
- Bol výrobok poškodený pôsobením vonkajších mechanických, teplotných či chemických vplyvov.
- Bolo zariadenie poškodené nevhodným skladovaním či manipuláciou.
- Bol výrobok používaný nad rámec prípustného zaťaženia.

Záruka sa nevzťahuje na príslušenstvo!

4.6 Bezpečnostné pokyny pre akumulátory

- a) Pred použitím akumulátora si prečítajte všetky pokyny a venujte pozornosť výstražným symbolom na nabíjačke, akumulátore a produkte, ktorý akumulátor využíva.
- b) Nepokúšajte sa akumulátor demontovať ani inak upravovať.
- c) V prípade, že dôjde k výraznému skráteniu operačného času akumulátora, ihneď ho odstavte. Môže dôjsť k jeho prehriatiu a prípadnému popáleniu či dokonca výbuchu.
- d) Pokiaľ dôjde ku kontaktu elektrolytu akumulátora s vašimi očami, vypláchnite ich

čistou vodou a ihneď vyhľadajte lekársku pomoc. Hrozí riziko poškodenia zraku.

- e) Neskladujte zariadenie a akumulátor na miestach, kde môže teplota presahovať 50 °C (122 °F).
- f) Nepokúšajte sa akumulátor spaľovať, a to ani v prípade, že je značne poškodený či úplne opotrebovaný. Akumulátor môže pri kontakte s ohňom explodovať.
- g) Vyvarujte sa pádu akumulátora na zem alebo iného mechanického poškodenia.
- h) Nepoužívajte poškodený akumulátor.
- i) Vyvarujte sa skratovaniu akumulátora:
 - Nedotýkajte sa terminálov akumulátora akýmikoľvek vodivými materiálmi.
 - Vyhnite sa skladovaniu akumulátora v jednom obale spolu s ďalšími kovovými predmetmi, ako sú klince, mince a pod.
 - Nevystavujte akumulátor vode alebo dažďu. Skratovanie akumulátora môže spôsobiť veľký prútok elektrického prúdu, prehriatie a prípadné popáleniny a poškodenie zariadenia.
- j) Lítium-iónové akumulátory sú predmetom legislatívy, týkajúce sa požiadaviek na zaobchádzanie s potenciálne nebezpečnými produktmi. Pre komerčnú prepravu tretími stranami alebo dopravnými spoločnosťami je potrebné dodržiavať špeciálne požiadavky na balenie a označenie týchto produktov. V rámci prípravy na odoslanie tohto typu tovaru je nutné konzultovať detaily týkajúce sa prepravy so špecialistom na prepravu nebezpečného materiálu. Rovnako je potrebné brať do úvahy prípadné ďalšie detaily v rámci nariadenia jednotlivých štátov. Otvorené kontakty zalepte páskou či chráňte iným vhodným spôsobom a zabaľte akumulátor takým spôsobom, aby pri preprave nemohlo dôjsť k jeho uvoľneniu a pohybu.
- k) Pri likvidácii akumulátora ho odpojte od zariadenia a odovzdajte ho na bezpečné zberné miesto. Dodržujte miestne pokyny pre nakladanie s takýmto typom odpadu.
- l) Používajte iba akumulátory uvedené výrobcom. Používanie nekompatibilných akumulátorov môže spôsobiť vznik požiaru, nadmerného prehrievania, výbuchu alebo úniku elektrolytu.
- m) V prípade, že zariadenie nie je dlhšiu dobu používané, akumulátor z neho vyberte.

4.7 Tipy pre zachovanie maximálnej životnosti akumulátora

- a) Nabite akumulátor pred tým, než dôjde k jeho úplnému vybitiu. Pokiaľ si všimnete pokles výkonu zariadenia, prerušte prácu a nechajte akumulátor dobiť.
- b) Nikdy nenabíjajte plne nabitý akumulátor. Prebíjanie skraca životnosť akumulátora.
- c) Nabíjajte akumulátor pri izbovej teplote v rozmedzí 5 °C – 45 °C. Pred nabíjaním nechajte horúci akumulátor po nevyhnutne dlhú dobu najprv vychladnúť.
- d) Pokiaľ bude akumulátor dlhší čas v nečinnosti (6 mesiacov a dlhšie), nechajte nabiť na 40 – 60% kapacity.

4.8 Inštalácia a vybratie akumulátora

- a) Pred inštaláciou alebo vybratím akumulátora zariadenie vždy najskôr vypnite.
- b) Pri inštalácii a vybratí držte zariadenie a akumulátor pevne. Pokiaľ nebudete držať akumulátor a zariadenie pevne, hrozí jeho vyklznutie a pád, čo môže mať za následok poškodenie zariadenia, akumulátora alebo zranenie osôb.
- c) Vždy nainštalujte akumulátor do zariadenia tak, aby bol zasunutý v plnej dĺžke. Pokiaľ nie je upevnený správne, hrozí jeho uvoľnenie a následný pád zo zariadenia, ktorý môže spôsobiť zranenie obsluhy zariadenia či ďalších osôb.
- d) Nepokúšajte sa inštalovať akumulátor do zariadenia silou. Pokiaľ akumulátor do príslušného slotu nezapadá ľahko, nie je jeho inštalácia vykonávaná správne.
- e) Nezabudnite opätovne uzavrieť ochranný kryt priestoru akumulátora.
- f) Pre vybratie vysuňte akumulátor zo zariadenia, zatiaľ čo držíte stlačené tlačidlo na jeho prednej strane.
- g) Pre inštaláciu akumulátora zarovnaj te lištu na akumulátore s drážkou v šasi a zasuňte akumulátor na miesto. Vložte akumulátor čo najďalej je to možné, pokiaľ nebudete počuť cvaknutie.

4.9 Nabíjanie akumulátora

Nová batéria je z výroby už čiastočne nabitá. Avšak pred prvým použitím je nutné nabiť batériu na jej plnú kapacitu, ktorá v prvých nabíjajúcich cykloch ďalej postupne rastie. Počas tejto fázy odporúčame vyhnúť sa prudkému vybíjaniu až na minimálnu kapacitu.

Pri nabíjaní batérie dbajte na hodnoty napätia! Hodnota napätia uvedená na zdroji

elektrického napätia sa musí zhodovať s hodnotou uvedenou na štítku nabíjačky. Po pripojení nabíjačky k zdroju elektrického napätia sa rozsvieti **zelená** LED kontrolka. Vložte batériu do nabíjačky. Zelená kontrolka zhasne a rozsvieti sa **červená**.

Po úplnom nabití batérie **červená** kontrolka zhasne a znovu sa rozsvieti **zelená**.

4.10 Ukazovateľ zostávajúcej kapacity akumulátora

Stlačte tlačidlo ukazovateľa kapacity na bočnej strane batérie. Tri LED kontrolky indikujú aktuálny stav úrovne nabitia batérie, a to nasledujúcim spôsobom:

Všetky tri LED kontrolky svietia:

- Batéria je plne nabitá.

Dve LED kontrolky svietia:

- Batéria je dostatočne nabitá.

Jedna LED kontrolka svieti:

- Nízka úroveň nabitia. Nabite batériu.

Všetky tri LED kontrolky blikajú:

Batéria zlyhala a je nefunkčná. Nefunkčnú batériu nenabíjajte a vyradte ju z prevádzky.

V závislosti na podmienkach používania a okolitej teplote sa skutočná úroveň nabitia môže ľahko líšiť od odčítanej hodnoty na LED ukazovateli.

Svetelné kontrolky		Zostávajúca kapacita
Svieti	Nesvieti	
	Zelená Oranžová Červená	75% - 100%
	Oranžová Červená	25% - 50%
	Červená	10% - 25%

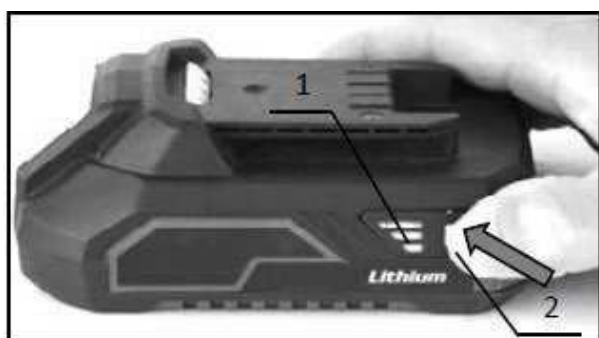

1. LED ukazovateľ stavu nabitia
2. Tlačidlo ukazovateľa stavu nabitia

4.11 Ochranný systém zariadenia/akumulátora

Zariadenie je vybavené systémom ochrany akumulátora. Tento systém automaticky prerušuje dodávku elektrickej energie do zariadenia na zaistenie dlhšej životnosti akumulátora. Zariadenie prestane automaticky fungovať v nasledujúcich situáciách:

Ochrana proti preťaženiu

So zariadením je zaobchádzané spôsobom, ktorý vyžaduje dodávku nadmerne vysokých hodnôt elektrického prúdu. V takejto situácii vypnite zariadenie a prerušte pracovný úkon, ktorý preťaženie spôsobil.

Ochrana proti prehriatiu

Ak dôjde k prehriatiu zariadenia/akumulátora, zariadenie automaticky prestane fungovať. V takejto situácii nechajte pred ďalším spustením zariadenia a/alebo akumulátor dostatočne vychladnúť.

Ochrana proti úplnému vybitiu

Ak je zostávajúca kapacita akumulátora príliš nízka, zariadenie sa nespustí. V takom prípade vyberte akumulátor a nechajte ho nabíť.

Akumulátor sa nenabíja

Ak sa akumulátor po vložení do zodpovedajúceho typu nabíjačky nenabíja, skontrolujte nasledujúce:

- Dotykové napätie
- Správny kontakt medzi terminálmi batérie a nabíjačky

Na zaistenie dlhšej životnosti Li-ion batérie odporúčame dobíjať batériu včas, tj. ešte pred jej úplným vybitím. Batérie nechajte dobiť vždy, keď si všimnete klesajúci výkon vášho Aku náradia.

4.12 Skladovanie akumulátora

Akumulátor uchovávajte iba na suchých miestach pri okolitej teplote v rozmedzí 10-30 °C a chráňte ho pred priamym slnečným žiarením, vlhkosťou a mrazom. Akumulátor, ktorý bol uchovávaný pri teplote pod 0 °C po dobu dlhšiu ako 60 minút, by mal byť pred ďalším spustením aklimatizovaný na optimálnu prevádzkovú teplotu. Dlhodobé skladovanie akumulátora pod bodom mrazu alebo časté striedanie teplôt môžu viesť k zníženiu výkonu a životnosti článkov.







5. ZAMÝŠLENÉ POUŽITIE

Akumulátorová kosačka na trávu je určená na kosenie trávnatých plôch, ako sú záhrady, predzáhradky, zatrávené plochy určené na pravidelnú údržbu kosením a vyžínaním a pod. Nikdy nepoužívajte stroj na iné účely, než na ktoré je určený! Nedodržanie bezpečnostných pokynov môže viesť k vážnym zraneniam osôb alebo poškodeniu majetku. Používajte iba originálne príslušenstvo dodané s produktom. Výrobca zariadenia nepreberá žiadnu zodpovednosť za škody spôsobené nedodržaním pokynov pre manipuláciu so zariadením stanovených týmto manuálom.

Aku kosačka na trávu je vybavená **BEZUHLÍKOVÝM** motorom, ktorý poskytuje celý rad výhod oproti klasickému motoru s uhlíkovými kefkami.

Bezuhlíkový pohon ponúka vyšší výkon pri menších rozmeroch, vyššiu životnosť, odpadá bežná údržba spojená s nutnosťou meniť uhlíky a stroj je možné použiť aj v prevádzkach, v ktorých je za normálnych okolností zakázané používať zariadenia, pri ktorých vzniká iskrenie (bežný uhlíkový motor), ako napr. prostredie s horľavými alebo výbušnými látkami apod.

Piktogramy uvedené na štítku zariadenia:

	Dbajte na zvýšenú opatnosť.
	Pozorne si prečítajte návod na použitie.
	Nebezpečenstvo odlietajúcich predmetov.
	Dodržiňte vzdálenosť medzi zařízením a dalšími osobami min. 15 m.
	Nikdy sa rukami ani nohami nepribližujte do blízkosti noža.
	Pred čistením, údržbou alebo kontrolu vyberte aktivačný kľúč.

 Ni-MH Nenakladajte s elektrickým a akumulátorovým zariadením ako s bežným domovým odpadom!
Li-ion

V súlade s európskymi smernicami o odpadových elektrických a elektronických zariadeniach, batériách a akumulátoroch v súlade s národnou legislatívou musia byť všetky elektrické zariadenia a batérie alebo batériové sady, ktoré dosiahli koniec svojej životnosti, zhromažďované oddelene a vrátené do vhodného zberného zariadenia, ktoré ďalej tieto produkty recykluje spôsobmi, ktoré sú šetrné k životnému prostrediu.



6. FUNKČNÝ POPIS

INŠTALÁCIA/VÝMENA BATÉRIÍ

Na inštaláciu či výmenu batérií slúži priehradka pod priehľadným krytom (1), umiestnená na hornej strane kosačky.

PREDNÝ ÚCHYT

Tento úchyt (2) slúži na manipuláciu s prístrojom a na transport v zloženom stave.

POZOR! Nesiahajte do blízkosti predného krytu, ak je prístroj zapnutý a kosiaci nôž rotuje!

NASTAVENIE VÝŠKY DRŽADLA

Ovládací prvok (3) slúži na zmenu nastavenia výšky držadla a dosiahnutie optimálneho postoja pri ovládaní stroja vzhľadom k výške postavy obsluhy.

OTOČNÝ GOMBÍK

Ovládací prvok (4) slúži na rýchlu montáž/demontáž horného držadla bez použitia ďalšieho náradia a uľahčuje tak skladovateľnosť a manipuláciu s prístrojom.

HORNÉ/DOLNÉ DRŽADLO

Horné a dolné držadlá (5, 6) sú konštrukčné prvky, zaisťujúce bezpečné a pohodlné vedenie stroja.

KÔŠ NA TRÁVU

Zberný kôš (7) je určený na zachytávanie a zber pokosenej trávy. Hneď ako dôjde k jeho naplneniu pokoseným materiálom, treba ho z prístroja odňať a vyprázdniť.

PÁKA NASTAVENIA VÝŠKY KOSENIA

Nastavovacia páka (8) je určená na jemné nastavenie výšky kosenia, a to celkom v šiestich stupňoch v rozmedzí 25 až 75 mm.

PÁČKA SPÍNAČA/TLAČIDLO SPÍNAČA

Úlohou oboch ovládacích prvkov (9, 10) je spustenie a vypnutie prístroja. Páčka spínača (9) slúži pre nepretržitý chod prístroja a je nutné držať jej pravú či ľavú časť stlačenú po celú dobu kosenia. Tlačidlo spínača (10) naopak slúži iba na spustenie ako poistný prvok.

ZADNÝ KRYT

Zadný kryt (11) spája prístroj so zberným košom (7) a súčasne plní aj bezpečnostnú funkciu.

POJAZDOVÉ KOLESO

Všetky štyri kolesá prístroja (12) slúžia na jednoduchú, plynulú a bezpečnú manipuláciu po vodorovnom (či mierne naklonenom) povrchu, a to v prípadoch, keď je prístroj zapnutý aj vypnutý.

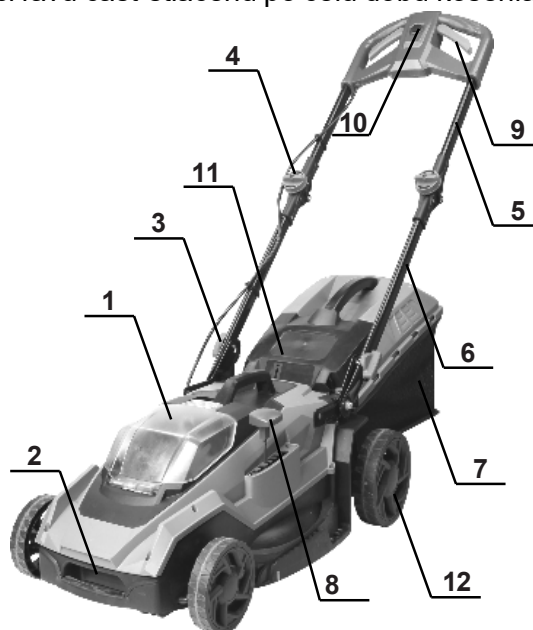

7. ZOSTAVENIE A OBSLUHA



INŠTALÁCIA/VÝMENA BATÉRIÍ

Pre inštaláciu batérií postupujte nasledovne:

A) Uvoľnite plastový kryt (1) batérií a otvorte ho pohybom hore.

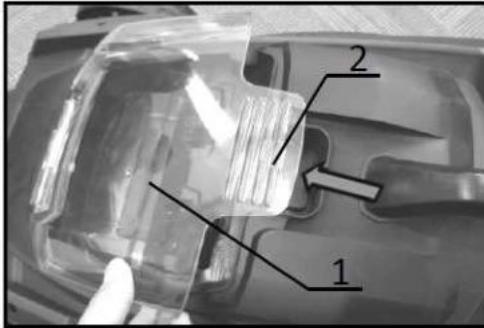

1. Kryt batérií
2. Zamykací mechanizmus

B) Zarovnajte otvory na päťci batérie s konektormi v priestore na uloženie a vložte postupne obe batérie. Batéria je vložená správne, akonáhle sa ozve charakteristický zvuk „cvaknutia“.

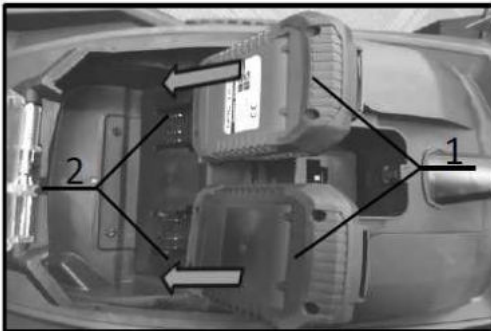

1. Batérie
2. Uloženie batérií

C) Po inštalácii batérií a pred samotným spustením kosačky vložte do príslušného otvoru aktivačný kľúč (1). Kľúč slúži ako poistka a bez jeho vloženia nemôže byť zariadenie spustené.

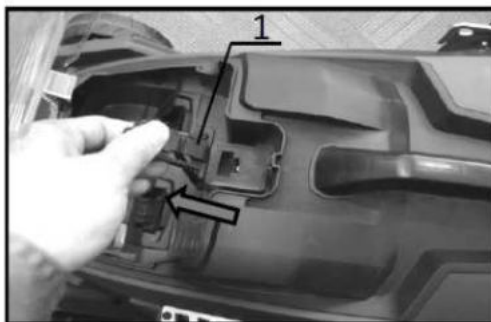

1. Aktivačný kľúč

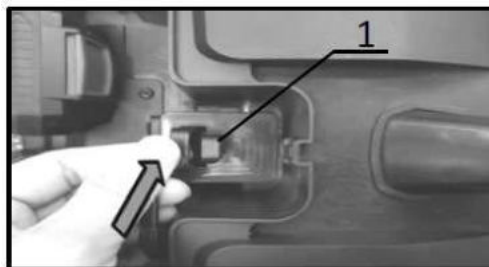

D) Uzavrite a bezpečne zaistite kryt batérií v pôvodnej polohe.

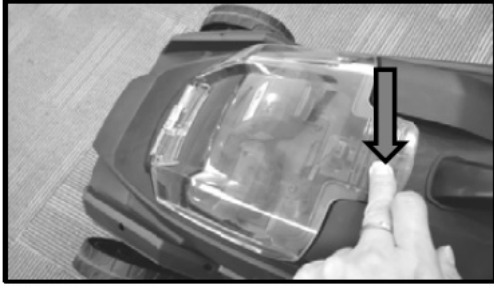

E) Pre vybratie batérií postupujte **obrátene**.

POZOR!

Pred vykonávaním akejkoľvek úpravy, údržby alebo čistením kosačky vždy najskôr vyberte aktivačný kľúč a obe batérie. V opačnom prípade hrozí riziko neočakávaného spustenia zariadenia a následné zranenie osôb či poškodenie majetku.

- Nikdy nespúšťajte kosačku, pokiaľ nie sú všetky jej súčasti plne funkčné a bezpečne namontované na svojom mieste!

NASTAVENIE VÝŠKY DRŽADLA

Výšku držadla je možné nastaviť v **2 polohách**. Pre nastavenie výšky postupujte takto:

- A) Otočte tlačidlom pre nastavenie výšky rukoväte (1) na oboch stranách v smere alebo proti smeru hodinových ručičiek, poistný čap (3) sa vysunie a odomkne z danej polohy (a).
- B) Pevne uchopte spodné držadlo (2). Akonáhle je poistný čap zarovnaný s otvorom (4), otočte znovu tlačidlom (1) na oboch stranách v smere alebo proti smeru hodinových ručičiek. Poistný čap (3) bude uzamknutý v požadovanej polohe (b).

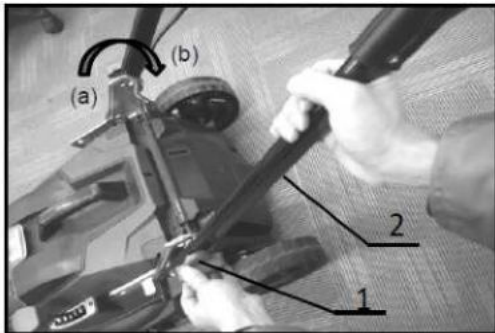

1. Tlačidlo pre nastavenie výšky držadla
2. Spodné držadlo
3. Poistný čap
4. Otvor pre poistný čap

POZOR!

Pred uvoľnením zamykacieho mechanizmu držte madlo pevne, aby nedošlo k jeho pádu a prípadnému mechanickému poškodeniu či zraneniu.

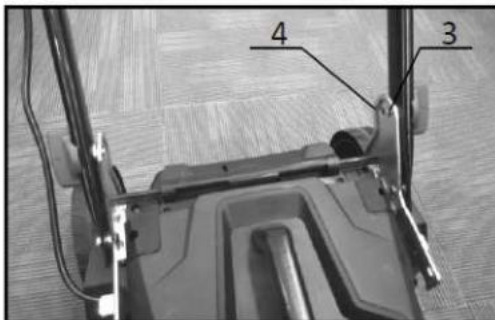

NASTAVENIE VÝŠKY KOSENIA

Výšku kosenia je možné nastaviť celkom v **6 stupňoch**, a to v rozmedzí **25–75 mm**.

Pre zmenu nastavenia výšky kosenia najskôr pevne uchopte kosačku za predný úchyt (2), poprípade horné madlo. Uvoľnite nastavovaciu páku (1) z danej polohy bočným pohybom smerom od kosačky a následným pohybom vpred alebo vzad ju nastavte do novej polohy, ktorá zodpovedá požadovanému nastaveniu výšky kosenia.

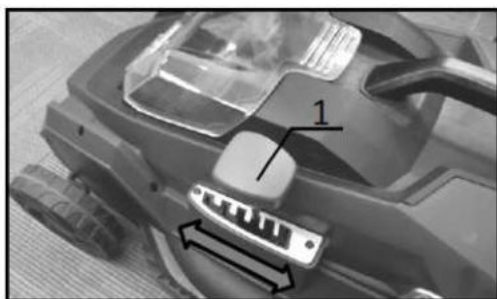

1. Páka pre nastavenie výšky kosenia
2. Predný úchop

POZOR! 

- Pri nastavovaní výšky kosenia nikdy nedávajte ruku alebo nohu pod telo kosačky.
- Pred spustením kosačky sa vždy uistite, že nastavovacia páka správne zapadá do drážky.

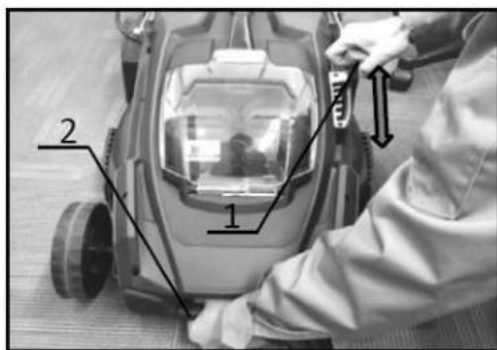

TIP! 

- Hodnoty výšky kosenia by mali byť použité iba ako vodítko. V závislosti na podmienkach trávniku alebo pôdy sa môže skutočná výška trávniku mierne líšiť od nastavenej výšky.
- Vhodné nastavenie výšky si najskôr vyskúšajte na skúšobnej ploche.

INŠTALÁCIA KOŠA NA TRÁVU

Aku kosačka je vybavená ako štandardnou možnosťou zberu trávy do zberného koša, tak funkciou mulčovania.

Pre nasadenie zberného koša na kosačku postupujte nasledovne:

- A) Zdvihnutím otvorte **zadný kryt**.

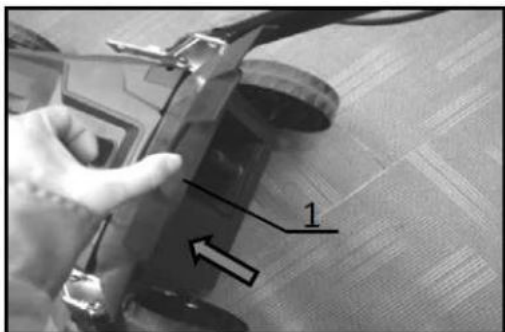

1. Zadný kryt

B) Vytiahnite miernym tlakom mulčovaciu záslepku.

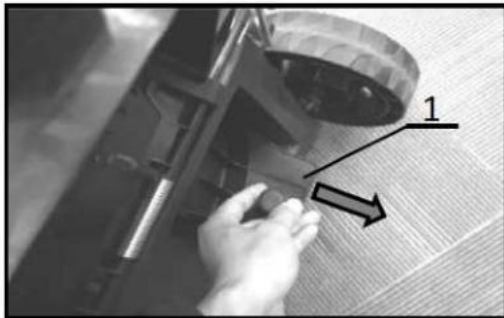

1. Mulčovací záslepka

C) Jednou rukou držte otvorený zadný kryt a nasadíte na hriadeľ zberný kôš (pozri obrázok nižšie).

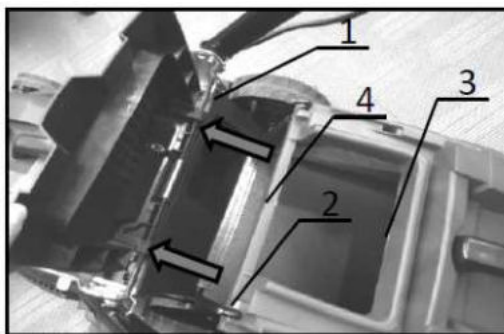

1. Hriadeľ
2. Háčik
3. Zberný kôš
4. Prepážka koša

D) Nechajte zadný kryt klesnúť na otvor zberného koša.

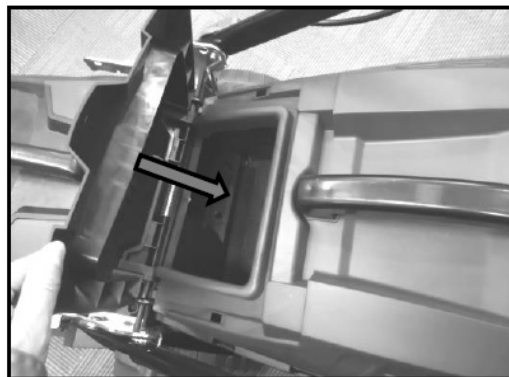

E) Pre odobratie zberného koša a vloženie mulčovacej záslepky postupujte **obrátene**.

Akonáhle dôjde k naplneniu zberného koša materiálom, vyprázdnite ho nasledovne:

- A) Uvoľnite páčku spínača a vypnite zariadenie.
- B) Vyberte aktivačný kľúč.
- C) Otvorte zadný kryt koša, uchopte ho za držadlo a pohybom smerom od zariadenia kôš odoberte a materiál vysypte na vhodné miesto.

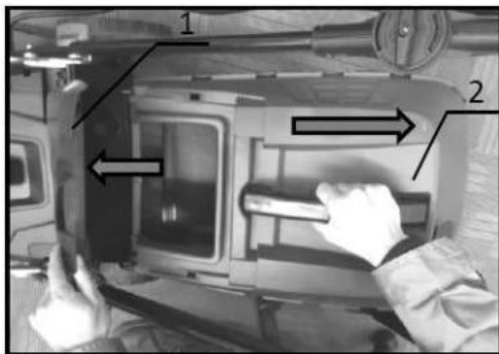

1. Zadný kryt
2. Zberný kôš

ZAPNUTIE/VYPNUTIE

Na zapnutie a vypnutie kosačky slúži **tlačidlo** a **páčka spínača**, umiestnené v hornej časti držadla. Na spustenie zariadenia slúžia oba dva prvky súčasne. Pre spustenie kosačky postupujte takto:

- A) Do otvoru pre batérie vložte odpovedajúce typy batérií, kompatibilné so zariadením.
- B) Do príslušného slotu vložte aktivačný kľúč a zatvorte veko batérií.
- C) Stlačte a držte poistné **tlačidlo spínača** (1).
- D) Stlačte a držte **páčku spínača** (3) na ľubovoľnej strane držadla (2).

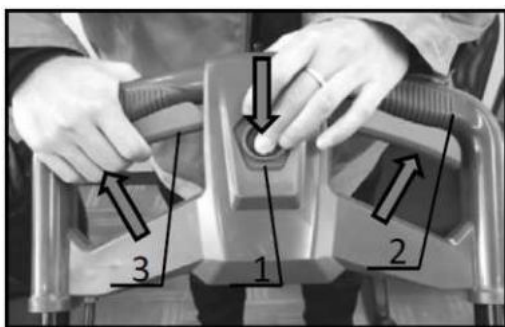

1. Tlačidlo spínača
2. Horné držadlo
3. Páčka spínača

- E) Akonáhle sa rozbehne motor, uvoľnite tlačidlo spínača (1). Kosačka bude zapnutá, kým nedôjde k uvoľneniu aj páčky spínača (3).
- F) Pre vypnutie zariadenia uvoľnite páčku spínača (3).

Pozor!

- Pred vloženíím batérií a aktivačného kľúča sa vždy uistite, že tlačidlo aj páčka spínača fungujú správne, nie sú poškodené a vracajú sa späť do pôvodnej polohy. Obsluha zariadenia, ktorého spúšťačie prvky nefungujú správne môže viesť k strate kontroly nad zariadením a spôsobiť vážne zranenia osôb.

Tip!

- Na spustenie kosačky nestačí iba stlačiť páčku spínača. Je potrebné najskôr stlačiť poistné tlačidlo spínača.
- Kosačka sa nemusí spustiť, ak je preťažená kosením príliš vysokého alebo hustého trávneho porastu. Upravte natavenie výšky kosenia zodpovedajúcim spôsobom.

VYBRATIE A INŠTALÁCIA ŽACIEHO NOŽA

POZOR!

- Pred vybratím alebo inštaláciou žacieho noža vždy zo zariadenia odpojte aktivačný kľúč a vyberte obe batérie. Nedodržanie tohto pokynu môže spôsobiť vážne zranenie osôb.
- Po uvoľnení páčky spínača nedôjde k okamžitému zastaveniu, ale žací nôž ešte pár sekúnd rotuje. Nevykonávajte akúkoľvek údržbu zariadenia, kým sa žací nôž úplne nezastaví!
- Pri manipulácii s žacím nožom vždy používajte ochranné rukavice.

Pre vybratie žacieho noža postupujte takto:

- A) Položte kosačku na bočnú stranu, na ktorej sa nenachádza páka na nastavenie výšky kosenia.
- B) Vložte do priestoru noža drevený hranol alebo iný predmet, ktorý zaistí, aby sa nôž pri povoľovaní neotáčal.
- C) Opovedajúcim kľúčom povoľte skrutku otáčaním proti smeru hodinových ručičiek.

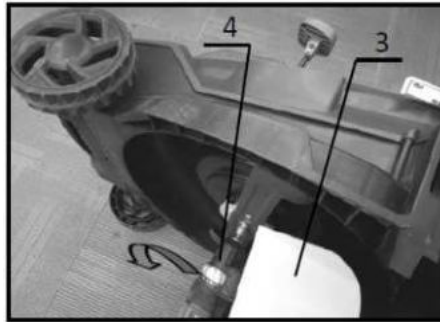
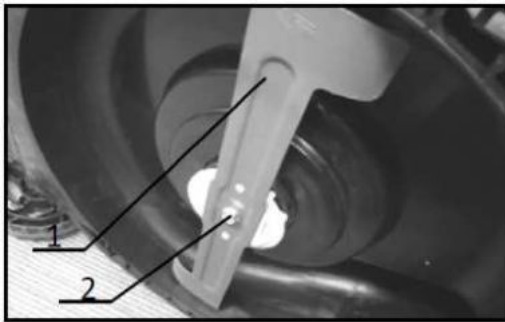

1. Nôž
2. Skrutka
3. Hranol
4. Kľúč

- D) Akonáhle je skrutka dostatočne povolená, opatrne odstráňte aj nôž a unášač noža.

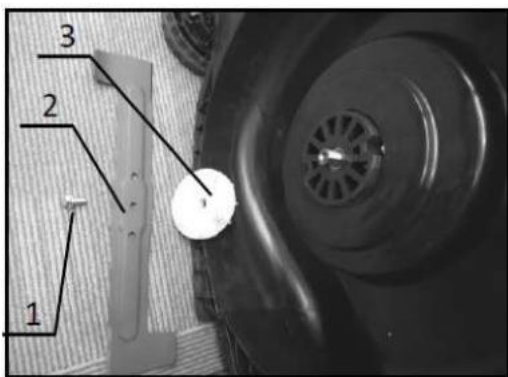

1. Skrutka
2. Nôž
3. Unášač

Pre inštaláciu žacieho noža postupujte presne obrátene, než je uvedené vyššie.

POZOR!

- Žací nôž inštalujte s opatnosťou. Nôž má svoju správnu montáž vopred danú orientáciu. Uistite sa preto, že smer rotácie noža zodpovedá správne nastaveniu.

- Uťahnite skrutku žacieho noža pevne otáčaním v smere hodinových ručičiek. Uistite sa, že všetky diely sú nainštalované správne a pevne dotiahnuté.
- Pri výmene noža za nový vždy dodržujte pokyny uvedené v tomto návode na použitie.

MULČOVANIE A KOSENIE

Mulčovací prípravok (záslepka) umožňuje zapravenie pokosenej trávy späť do trávneho podrastu bez nutnosti použitia zberného koša. Mulčovaním dôjde k nasekaniu trávy na veľmi malé časti, ktoré sa dostanú ku koreňom trávnik. Mulč tak chráni trávnik pred stratou vlhkosti a zároveň slúži ako prirodzené hnojivo. **Výhodou** je úprava trávnik bez nutnosti vysypávať zberný kôš a dochádza k prirodzenej regenerácii podrastu. **Nevýhodou** je potom pohľadovo nie taký pekný trávnik, na ktorý sme zvyknutí pri použití zberného koša. Napriek tomu pôsobí takto upravený trávnik lepším vzhľadom, než pri použití klasického zadného alebo bočného vyhadzovania.

TIP!



- Frekvencia potreby mulčovania trávnik sa odvíja od ročného obdobia, klimatických podmienok a výšky samotného trávnik.
- Veľká časť parkov svetových miest používa mulčovanie ako úplne bežnú techniku údržby zatravněných plôch. Ideálnou výškou na mulčovanie je zhruba 5 cm.

Kosačku používajte výhradne na kosenie udržiavaných trávnatých plôch, trávnikov, záhrad a predzáhradiek. Tento stroj nie je určený na kosenie veľkých plôch prerasteného trávneho porastu a na hrubú úpravu trávnatých plôch, ako sú lúky a voľne rastúca neudržiavaná zeleň.

POZOR!



- Pred samotným kosením odstráňte z priestoru všetky cudzie predmety (kamene, vetvy a pod.), ktoré by mohli poškodiť kosiaci nôž, stroj samotný alebo spôsobiť zranenie obsluhy zariadenia.
- Pri manipulácii so zariadením vždy používajte osobné ochranné pomôcky, ako sú ochranné okuliare, rukavice, štít, helmu a pracovnú obuv.
- Pokiaľ dôjde k záseku žacieho noža vplyvom kontaktu s cudzím predmetom, ihneď vypnite zariadenie, vyberte aktivačný kľúč a obe batérie. Potom z priestoru žacieho noža odstráňte všetky cudzie predmety, poprípade nahromadený trávny materiál, ak tieto bránia opätovnému bezpečnému spusteniu. Vždy používajte ochranné rukavice!

Pri **kosení** vždy držte rukoväť kosačky pevne oboma rukami. Ideálna rýchlosť kosenia je zhruba 1 meter za 4 sekundy.

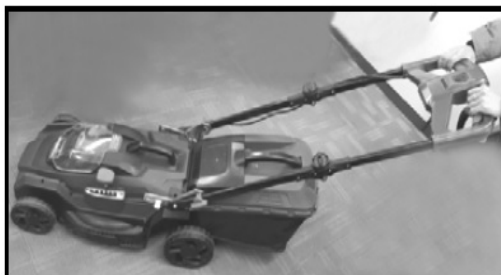

Stredové čiary na pojazdrových kolesách znázorňujú záber kosenia. Používajte preto kolesá ako vodítka na optimálne kosenie v rovnomerných pásoch. Vždy sa snažte záberom prekryvať jednu polovicu až tretinu predchádzajúceho vysekaného pásu trávnik. Dosiahnete tak ľahšiu manipuláciu s kosačkou aj vzhľadovo krajšieho výsledku.

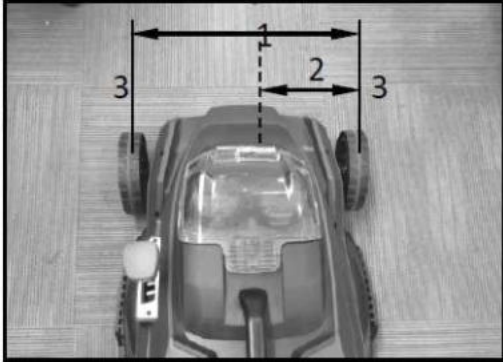

1. Šírka záberu
2. Prekrytie záberu
3. Stredové čiary

TIP! 

- Pri každej úprave trávnik sa snažte zmeniť smer kosenia, aby nedochádzalo k formovaniu rastu trávnik v rovnakom smere.
- Pravidelne kontrolujte naplnenosť koša. Vždy vyprázdňte zberný kôš pred tým, než sa úplne naplní. Pred každou touto kontrolou najskôr vypnite zariadenie, vyberte aktivačný kľúč a obe batérie.
- Nekoste vyššiu trávu jedným ťahom, ale nastavte výšku kosenia na najvyšší stupeň a jednotlivými ťahmi postupne výšku znižujte. Kosačka tak nebude nadmerne preťažovaná a výsledná kvalita trávnik bude lepšia a jeho výška rovnomernejšia.

POZOR! 

- Kosenie s úplne zaplneným zberným košom bráni plynulej rotácii žacieho noža a vyvíja prílišnú záťaž na motor a môže tak dôjsť k jeho poškodeniu..

7.1 BEZPEČNOSTNÉ POKYNY PRE PRÁCU S AKU KOSAČKOU



POZOR!





- Vždy dodržujte všetky bezpečnostné opatrenia a pred aj počas obsluhy zariadenia sa riadte všetkými pokynmi, uvedenými v tomto návode na použitie. Nedodržiavanie týchto pokynov môže viesť k úrazu elektrickým prúdom, vzniku požiaru alebo vážnemu zraneniu osôb.
- Pred spustením zariadenia zohľadnite okolité podmienky, aktívne predvídajte a vyvarujte sa situáciám, ktoré by mohli viesť k strate kontroly nad zariadením, poškodeniu majetku alebo zraneniu osôb.

KVALIFIKÁCIA

Pre manipuláciu a obsluhu s týmto zariadením nie je potrebná žiadna špeciálna kvalifikácia ani preškolenie. Je však nutné bez výnimky naštudovať a dodržiavať všetky pokyny, uvedené v tomto návode na použitie a všetky ďalšie, toho času platné bezpečnostné opatrenia, spojené s miestom, na ktorom má byť toto zariadenie používané.

So zariadením môžu manipulovať iba osoby staršie ako **18 rokov** (pokiaľ nie je miestnou legislatívou stanovené inak), ak sa tieto osoby najprv dostatočne oboznámili s týmto návodom na použitie a plne porozumeli všetkým jeho pokynom. Osoby mladšie ako 18 rokov smú s týmto zariadením manipulovať iba pod dohľadom inej osoby staršej ako 18 rokov, ktorá bola plne preškolená pre prácu so zariadením, a/alebo pokiaľ tieto mladšie osoby boli sami preškolené kvalifikovaným personálom a dosiahli dostatočné znalosti a skúsenosti pre prácu s týmto zariadením.

ZVYŠKOVÁ RIZIKA

-  • Rotujúce ostrie noža kosačky môže spôsobiť vážne zranenia, ako sú rezné a sečné rany alebo odseknutie končatín. Nikdy nesiahajte do priestoru žacieho noža, ak je zariadenie v prevádzke alebo pokiaľ sa po jeho vypnutí nôž úplne nezastavil.
-  • Používajte adekvátne ochranné pomôcky, ako sú okuliare, rukavice, vhodná obuv a pod.
-  • Nikdy neodstraňujte zberný kôš, ak je zariadenie v prevádzke. Odlietavajúce kamene alebo kusy pôdy môžu spôsobiť zranenie.
-  • Pred spustením zariadenia skontrolujte oblasť, na ktorej budete so zariadením manipulovať a odstráňte z tejto oblasti všetky nebezpečné a nevhodné predmety. Uistite sa, že je zberný kôš správne nasadený.
-  • Nedostatočné osvetlenie pri práci zvyšuje riziko úrazu. Zaistite, aby bolo pri práci so zariadením pracovisko dostatočne osvetlené.

VŠEOBECNÉ POKYNY PRE PRÁCU S AKU KOSAČKOU



- 1) Nevkladajte do zariadenia aktivačný kľúč, kým nie je plne pripravený na použitie.
- 2) Udržujte kosačku mimo dosahu detí. Zariadenie samotné ani jeho čiastkové komponenty nesmú byť zamenené s detskou hračkou.
- 3) Nikdy nepracujte s kosačkou, ak sa v jej bezprostrednom okolí vyskytujú ďalšie osoby alebo živé zvieratá.

- 4) Majte na pamäti, že obsluha zariadenia je priamo zodpovedná za prípadné zranenia ďalších osôb alebo poškodenie majetku v dôsledku manipulácie s týmto zariadením.
- 5) Nikdy nepoužívajte kosačku bosí. Vždy noste iba vhodnú a pevnú pracovnú obuv a dlhé nohavice. Vyvarujte sa noseniu šperkov a dlhých, voľných častí odevov, ako sú šnúrky alebo šnúrky. Mohlo by dôjsť k ich zachyteniu v rotujúcich častiach zariadenia a následnom zranení.
- 6) Nepoužívajte kosačku v daždi, vysokej vzdušnej vlhkosti alebo pokiaľ je trávny povrch mokrý či podmáčaný.
- 7) Vždy udržiajte pevný úchop držadla zariadenia oboma rukami, vyvážený postoj. Nikdy sa/za zariadením nebehajte.
- 8) Pri manipulácii so zariadením ho nikdy nedvíhajte za žací nôž.
- 9) Nepoužívajte zariadenie, ak ste pod vplyvom drog, alkoholu alebo liekov.
- 10) Ak si počas práce všimnete neštandardné správanie zariadenia, ihneď ho vypnite, odstráňte aktivačný kľúč, odstavte a starostlivo ho skontrolujte/nechajte skontrolovať.
- 11) Nikdy neupravujte nastavenie výšky kosenia, ak je zariadenie spustené.
- 12) Pokiaľ musíte so zariadením prejsť povrch, ktorý nie je určený na kosenie (ako napr. cesty, cesty, chodníky, terasy a pod.), zariadenie vždy najskôr vypnite. Nikdy neprevádzajte kosačku cez iné ako trávne povrchy. Hrozí zachytenie cudzích predmetov rotujúcim nožom a následné zranenie osôb alebo poškodenie majetku.
- 13) Kosačku skladujte vždy dobre očistenú a skontrolovanú tak, aby bola pri ďalšom použití ihneď schopná bežnej prevádzky. Pred skladovaním vždy vyprázdňte zberný kôš.
- 14) Nenakláňajte kosačku počas spúšťania, s výnimkou situácií, kedy je toto nutné. V takom prípade ju nenakláňajte viac, než je absolútne nevyhnutné a zdvíhajte iba tú časť, ktorá smeruje smerom od obsluhy.
- 15) Nespúšťajte zariadenie, pokiaľ stojíte priamo za otvorom pre vyhadzovanie materiálu.
- 16) Nikdy neprenášajte zariadenie, ak je v prevádzke a spustené.
- 17) Pokiaľ musíte so zariadením pracovať na naklonenom povrchu alebo miernom kopci, vždy ním pohybujte po vrstevniciach. Nikdy nepostupujte smerom hore a dole.
- 18) Pred uložením/skladovaním nechajte zariadenie vždy najskôr dostatočne vychladnúť.
- 19) Nepracujte so zariadením za nepriaznivých poveternostných podmienok a zlej viditeľnosti, ako sú dážď, búrka, silný vietor, sneh alebo pri teplote pod bodom mrazu. Buďte obozretní a myslite na pevný postoj pri manipulácii so zariadením na nespevnenom, klzkom povrchu alebo blate.
- 20) Vyvarujte sa manipulácie so zariadením na mieste a za podmienok, pri ktorých hrozí zvýšené riziko únavy.
- 21) Neumiestňujte ani nepotápajte zariadenie do vody/pod vodu.
- 22) Nenechávajte zariadenie voľne bez dozoru.
- 23) Pokiaľ dôjde k upchatiu vetracích/sacích otvorov zariadenia lístím alebo inými usadeninami, vypnite zariadenie a tieto otvory opäť spriechodnite.
- 24) Na čistenie zariadenia nepoužívajte tlakové umývačky alebo iné vysokotlakové čističe.

8. ČISTENIE A ÚDRŽBA



POZOR!



- Pred kontrolou, skladovaním, čistením alebo vykonávaním akejkoľvek údržby na zariadení sa vždy uistite, že sú obe batérie a aktivačný kľúč zo zariadenia vybraté.
- Ak sa chystáte zariadenie skladovať alebo odstaviť mimo prevádzky, vždy z neho vyberte aktivačný kľúč a tento uchovávajte na bezpečnom mieste mimo dosahu detí.
- Pri vykonávaní kontroly alebo údržby vždy používajte ochranné rukavice a okuliare.

Na čistenie a mechanickú údržbu zariadenia nikdy nepoužívajte benzín, riedidlá ani iné prostriedky na báze alkoholu. Môže dôjsť k odfarbeniu, deformácii alebo prasklinám komponentov.

Pre zaistenie bezpečnosti a spoľahlivosti produktu smú byť všetky opravy, záručný i pozáručný servis a nutné úkony spojené s údržbou, vykonávané iba autorizovaným servisným strediskom a výhradne za použitia originálnych náhradných dielov.

ÚKONY SPOJENÉ S ÚDRŽBOU ZARIADENIA:

- 1) Odstráňte zo zariadenia aktivačný kľúč a obe batérie a následne zatvorte kryt batérií.
- 2) Umiestnite kosačku na jej bočnú stranu (opačnú, než na ktorej sa nachádza páka pre nastavenie výšky kosenia) a z priestoru žacieho noža odstráňte nahromadený materiál, ako sú zvyšky trávy, hlina a ďalšie nečistoty, vzniknuté bežným používaním.
- 3) Pokiaľ je znečistenie vysoké, použite nekovový predmet (drevenú násadu, hranol, plastovú škrabku a pod.) a v kombinácii s vodou najprv mechanicky odstráňte vrstvu nahromadeného materiálu).
- 4) Skontrolujte správne a pevné dotiahnutie všetkých skrutiek, matíc, nastavovacích gombíkov, skrutiek a ostatných spojovacích a upevňovacích prvkov.
- 5) Skontrolujte, či jednotlivé súčasti zariadenia nejavia známky akéhokoľvek poškodenia, natrhnutia, prasklín alebo opotrebovania. Poškodené a chýbajúce časti je nutné nechať bezodkladne opraviť, vymeniť či nahradiť.
- 6) Skladujte zariadenie na suchom a bezpečnom mieste mimo dosahu detí.

PRENÁŠANIE A MANIPULÁCIA

Zariadenie prenášajte ideálne v dvoch osobách a uchopte za predný úchyt a dolné držadlá (pozri obrázok nižšie).



1. Dolné držadlo
2. Predný úchyt

SKLADOVANIE

Skladujte kosačku vo vnútorných priestoroch na chladnejšom, suchom, bezpečnom a uzamykateľnom mieste. Neskladujte kosačku, batérie ani nabíjačku v priestoroch, v ktorých môže teplota presahovať 40 °C.

- Najprv z kosačky odstráňte zberný kôš (viď kapitola Inštalácia koša na trávnu).
- Zatlačte na horné držadlo mierne smerom dole a otočte gombíkom v smere hodinových ručičiek (1) pre jeho odistenie a proti smeru pre zaistenie (2). Následne zložte horné držadlo (viď obrázky nižšie).

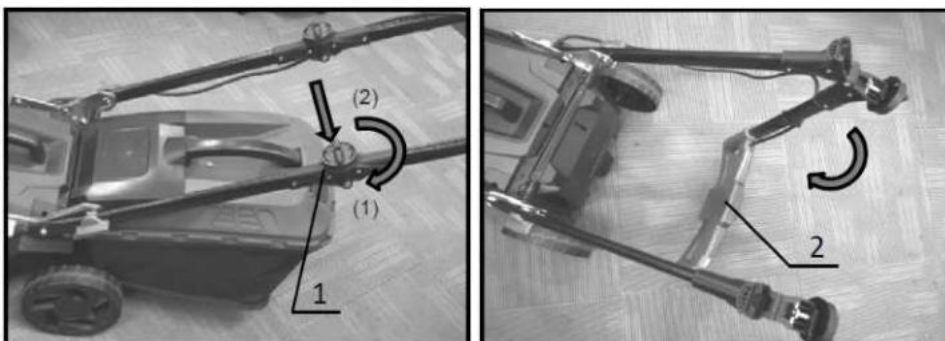

- Otočný gombík
- Horné držadlo

- Pre rozloženie horného držadla postupujte **obrátene**.

RIEŠENIE PROBLÉMOV

PROBLÉM	MOŽNÁ PRÍČINA	RIEŠENIE
Kosačka neštartuje.	Nie sú vložené obe batérie.	Vložte obe nabité batérie.
	Vybité alebo chybné batérie.	Nabite, príp. vymeňte batérie
	Nie je vložený aktivačný kľúč.	Vložte aktivačný kľúč.
Motor po chvíli sám vypne.	Nízka úroveň nabitia batérie.	Nabite, príp. vymeňte batérie.
	Nízke nastavenie úrovne kosenia.	Zvýšte nastavenie výšky kosenia
Motor nedosahuje max. otáčok	Batéria je vložená nesprávne.	Vložte batérie podľa pokynov v tomto návode.
	Klesá úroveň nabitia batérie.	Nabite, príp. vymeňte batérie
	Riadiaca jednotka nepracuje správne.	Nechajte zariadenie opraviť povereným servisom.
Žací nôž sa netočí: - zariadenie ihneď vypnite!	Došlo k zablokovaniu noža cudzím predmetom.	Odstráňte cudzí predmet.
	Riadiaca jednotka nepracuje správne.	Nechajte zariadenie opraviť povereným servisom.
Nadmerné vibrácie: - zariadenie ihneď vypnite!	Žací nôž je nevyvážený, nadmerne alebo nerovnomerne opotrebovaný.	Vymeňte žací nôž.

9. PRÍSLUŠENSTVO

Kúp si naše príslušenstvo!

Nasledujúce položky síce nemusia byť súčasťou balenia, ale mohli by sa vám hodiť:

- Li-Ion batérie a nabíjačky

10. O FIRME

Naša firma dodáva ručné, elektrické a aku náradie do siete špecializovaných predajní – malých a stredne veľkých železiarstiev s priateľským a profesionálnym personálom, a taktiež priamo do rúk remeselníkov a odborných firiem rôznych odborov a zameraní. Aby sme boli schopní nájsť správne riešenie ušité na mieru každému zákazníkovi, naše produkty nikdy nenájdete v anonymných hobby marketoch a veľkých predajných reťazcoch.

Zakladáme si na tom, aby naše náradie spoľahlivo slúžilo a aby práca s ním bola za odmenu. Nič nepoteší viac ako vidieť, ako pod šikovnými rukami vzniká výnimočný projekt. A pokiaľ je reč o šikovných rukách, som hrdý na to, že všetko príslušenstvo a náhradné diely k našim produktom sú plne dostupné na území Slovenskej republiky a všetok servis tak prebieha priamo pod našou taktovkou a venujú sa mu skúsení odborníci.

Ako delíme naše produkty? V našom širokom sortimente nájdete produkty, ktoré spadajú do piatich základných kategórií:

- ❖ **Elektro a Aku náradie**
- ❖ **Nástroje**
- ❖ **Dielňa**
- ❖ **Stavba**
- ❖ **Záhrada**

Každý člen nášho tímu plní svoje pracovné úlohy svedomito, profesionálne, kvalitne a tak, ako najlepšie dokáže. Odmenou nám ste vy, spokojní zákazníci, remeselníci a majitelia firiem, pre ktorých je radosť pracovať s náradím XTLINE a ktorí sa stotožňujú s heslom, ktoré razíme:

XTLINE®
PROFESSIONAL TOOLS

Stvorené pre úspešné projekty.

XTLINE®

PROFESSIONAL TOOLS



ORYGINALNA
INSTRUKCJA
OBSŁUGI

AKUMULATOROWA
KOSIARKA
BRUSHLESS
400 mm / 36 V



XT102893



CE

Stworzone dla wybitnych projektów.

ZAWARTOŚĆ

1. OPIS PRODUKTU
 - 1.1 Parametry techniczne
2. WSTĘP
3. SYMBOLY I ICH ZNACZENIE
4. INSTRUKCJE BEZPIECZEŃSTWA
 - 4.1. Bezpieczeństwo elektryczne i akumulatorowe
 - 4.2. Bezpieczeństwo osobiste
 - 4.3. Bezpieczeństwo w miejscu pracy
 - 4.4. Użytkowanie i pielęgnacja narzędzi bezprzewodowych
 - 4.5. Serwis i odpowiedzialność
 - 4.6. Instrukcje bezpieczeństwa dotyczące baterii
 - 4.7. Wskazówki i porady dotyczące dłuższej żywotności baterii
 - 4.8. Instalacja i demontaż baterii
 - 4.9. Ładowanie baterii
 - 4.10. Wskazanie pozostałej pojemności
 - 4.11. System ochrony baterii/urządzenia
 - 4.12. Przechowywanie baterii
5. PRZEZNACZENIE
6. OPIS DZIAŁANIA
7. MONTAŻ I UŻYTKOWANIE
 - 7.1. WSKAZÓWKI DOTYCZĄCE BEZPIECZEŃSTWA
UŻYTKOWANIA KOSIARKI BEZPRZEWODOWEJ
8. CZYSZCZENIE I KONSERWACJA
9. AKCESORIA
10. O NAS

1. OPIS PRODUKTU

Z zastrzeżeniem zmian danych technicznych. Wszelkie zdjęcia i rysunki mogą być tylko poglądowe ze względu na ciągły proces optymalizacji. Błędy typograficzne zastrzeżone.

1. Pokrywa baterii
2. Przedni uchwyt
3. Regulacja wysokości uchwytu
4. Pokrętko
5. Górny uchwyt
6. Dolny uchwyt
7. Kosz zbiorczy
8. Dźwignia regulacji wysokości koszenia
9. Dźwignia przełącznika
10. Przycisk przełączania
11. Pokrywa tylna
12. Koła

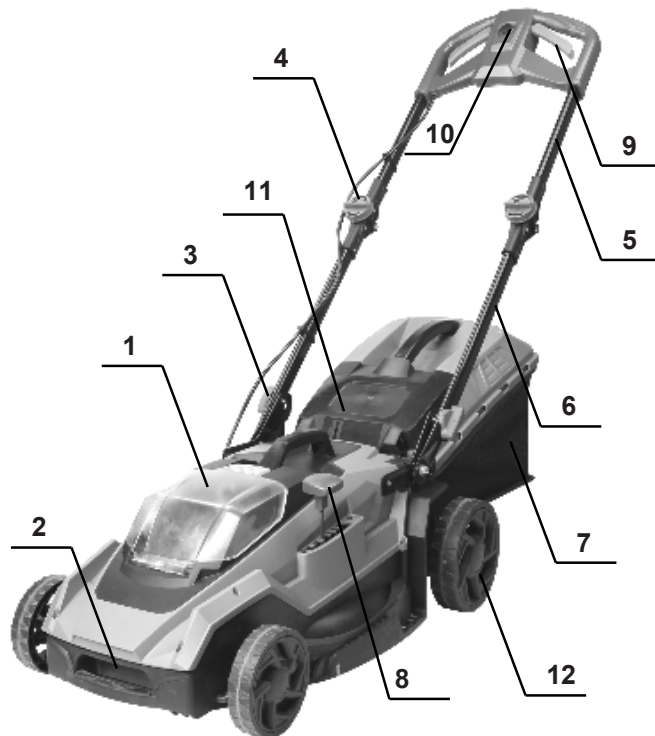

1.1 PARAMETRY TECHNICZNE

Model	ZLM777-1VL
Napięcie	36 V
Prędkość	2800 rpm
Szerokość koszenia	400 mm
Wysokość koszenia	20 - 75 mm
Pojemność kosza	40 l
Rozmiar koła	150 mm / 200 mm
Typ silnika	BRUSHLESS
Waga bez baterii	14 kg
Ochrona	IPX1
Klasa ochrony	II
Moc	800 W
Poziom mocy akustycznej (LwA)	92 dB ± 3 dB
Poziom ciśnienia akustycznego (LpA)	79 dB ± 3 dB
Wibracje	< 2,5 m/s ² ± 1,5 m/s ²
Typ akumulatora	Li-Ion

2. WSTĘP

Dziękujemy za wybranie narzędzi **Aku bezszczotkowej kosiarki do trawy** marki XTline s.r.o. Cieszymy się oraz wierzymy, że nasze narzędzia okażą się niezawodnym partnerem w realizacji wszystkich twoich projektów!

Niniejsza instrukcja obsługi zawiera dane techniczne, parametry oraz instrukcje montażu i transportu, jak i informacje dotyczące obsługi narzędzi. Służy również jako przewodnik, w którym znajdziesz wskazówki oraz porady ułatwiające, wydajniejsze i bezpieczniejsze działanie.

Obowiązkiem operatora urządzenia jest prawidłowe przeczytanie i zapoznanie się ze wszystkimi zaleceniami i pouczeniami umieszczonymi w instrukcji obsługi. Instrukcja zawiera ważne informacje dotyczące bezpieczeństwa oraz konserwacji i jest uważana za istotną część produktu. Stosowanie się do wskazówek dotyczących poprawnego użytkowania i konserwacji znacząco poprawia żywotność, niezawodność oraz bezpieczeństwo użytkownika podczas pracy z narzędziem. Zapoznanie się z instrukcją obsługi jest obowiązkowe!

Upewnij się, że przeczytałeś i w pełni zrozumiałeś wskazówki i ostrzeżenia dotyczące bezpieczeństwa. Przechowuj instrukcje w bezpiecznym i łatwo dostępnym miejscu by móc do niej wrócić w razie potrzeby.

3. SYMBOLE I ICH ZNACZENIE



- Ogólne informacje i instrukcje



- Bardzo ważne informacje i instrukcje



- Uwaga! Ostrzeżenie! Ryzyko zagrożenia zdrowia lub mienia.



Niebezpieczeństwo porażenia prądem!



Niebezpieczeństwo pożaru!



Niebezpieczeństwo ochwycenia kończyn o obracające się części urządzenia!



Niebezpieczeństwo wybuchu!



Nebezpečí potřísnění žíravými látkami!



Niebezpieczeństwo opryskania substancjami żrącymi!



Uwaga! Promieniowanie laserowe!



Używaj ochrony oczu.



Używaj ochrony głowy.



Używaj ochrony słuchu.



Używaj ochrony twarzy.



Używać rękawic ochronnych.



Używaj odpowiednich butów roboczych



4. INSTRUKCJE BEZPIECZEŃSTWA

4.1 Bezpieczeństwo elektryczne i akumulatorowe

- a) Nie wrzucaj baterii do ognia – baterie mogą eksplodować! Proszę skontaktować się z lokalnymi władzami odpowiedzialnymi za utylizację baterii.
- b) Nie próbuj niszczyć ani demontować baterii. Substancja elektrolityczna jest żrąca i może spowodować podrażnienia skóry lub oczu. Jest toksyczna – nie połkaj jej!
- c) Nie próbuj ładować baterii w deszczu, wilgoci oraz warunkach, które nie są zgodne z instrukcją dotyczącą bezpieczeństwa pracy baterii.
- d) Nie dotykaj ładowarki, jej wtyczki zasilania oraz przyłączy mokrymi rękami.
- e) Unikaj używania w niebezpiecznym środowisku. Nie używaj baterii w deszczu, mokrych lub wilgotnych miejscach. Woda może wnikać do urządzenia zwiększając ryzyko porażenia prądem elektrycznym.



4.2 Bezpieczeństwo osobiste

- a) Bądź czujny i ostrożny. Zwracaj uwagę na to co robisz. Skup się i używaj zdrowego rozsądku. Nie używaj elektronarzędzi pod wpływem narkotyków, alkoholu lub leków. Chwilowy brak koncentracji może spowodować poważne obrażenia ciała.
- b) Zawsze używaj odpowiedniego sprzętu ochronnego, takiego jak: okulary ochronne, słuchawki wygłuszające, maski, obuwie robocze z właściwościami antypoślizgowymi, kaski, rękawice, ubrania robocze pozbawionych elementów mogących się wkręcić w urządzenie. Przestrzegaj instrukcji BHP stanowiska pracy by zmniejszyć ryzyko obrażeń i urazów.
- c) Unikaj przypadkowego uruchomienia urządzenia. Upewnij się, że główny przełącznik jest wyłączony podczas instalacji akumulatora lub podłączania narzędzia do źródła zasilania. Przenoszenie narzędzia z palcem na głównym przełączniku lub instalowanie baterii gdy włącznik jest wciśnięty może spowodować poważny uraz.
- d) Usuń wszystkie narzędzia i klucze

regulacyjne przed uruchomieniem narzędzia. Wszelkie pozostawione lub niechciane przedmioty przymocowane do obracających się części urządzenia mogą spowodować obrażenia ciała.

- e) Zachowaj właściwą postawę dla łatwiejszej i bezpieczniejszej obsługi oraz kontroli urządzenia w nieprzewidywalnych sytuacjach.
- f) Ubierz się właściwie. Nie noś luźnych ubrań lub biżuterii. Zachowaj włosy, ubrania i rękawice w bezpiecznej odległości od obracających się części urządzenia. Luźne ubrania, biżuteria i włosy mogą zostać pochwycone przez obracające się części narzędzia i spowodować obrażenia ciała.
- g) Jeśli to możliwe, użyj urządzeń do odsysania pyłu lub innego sprzętu do usuwania kurzu. Upewnij się, że wszystkie elementy do odpylania są podłączone i używane właściwie.
- h) Nie ignoruj zasad i instrukcji dotyczących bezpieczeństwa. Rutyna i nieostrożna obsługa narzędzia może spowodować poważne obrażenia ciała w ułamku sekundy.



4.3 Bezpieczeństwo w miejscu pracy

- a) Utrzymuj miejsce pracy w czystości oraz dbaj o oświetlenie. Niewystarczające oświetlenie i niechlujne miejsce pracy mogą przyczynić się do urazów.
- b) Nie pracuj z elektronarzędziami w pobliżu łatwopalnych cieczy, gazów lub pyłów. Elektronarzędzia są źródłem iskier, które mogą spowodować zapłon kurzu lub oparów.
- c) Trzymaj inne osoby i dzieci w bezpiecznej odległości od elektronarzędzi, gdy są używane. Krótka utrata koncentracji może prowadzić do nieprzewidzianego zachowania narzędzia i możliwych obrażeń ciała.



4.4 Użytkowanie i pielęgnacja narzędzi bezprzewodowych

- a) Używaj tylko oryginalnej ładowarki określonej przez producenta. Ładowarka pasująca do jednego typu akumulatora może nie być zgodna z innymi typami.
- b) Używaj narzędzi z odpowiednim typem baterii. Użycie niezgodnego typu baterii może spowodować ryzyko obrażeń ciała lub pożaru.
- c) W przypadku pozostawienia baterii w stanie bezczynności, trzymaj je w bezpiecznej odległości od innych metalowych przedmiotów, takich jak spinacze, monety, klucze, gwoździe, wkręty itp, które mogą spowodować zwarcie baterii. Takie działanie

może doprowadzić do oparzeń skóry lub pożaru.

- d) Niewłaściwa obsługa może spowodować wyciek płynu z baterii do urządzenia. Unikaj kontaktu z płynem za wszelką cenę. W przypadku kontaktu przemyj dokładnie miejsce kontaktu wodą. Jeśli płyn dostanie się do oczu, natychmiast udaj się do lekarza. Płyn może powodować podrażnienie skóry lub oparzenia.
- e) Nie używaj uszkodzonej lub zmodyfikowanej baterii. Takie baterie mogą zachowywać się w nieprzewidywalny sposób i doprowadzić do pożaru, wybuchu lub obrażeń ciała.
- f) Nie wystawiaj baterii ani urządzenia na działanie wysokiej temperatury lub ognia. Wystawienie na temperaturę powyżej 130 °C może spowodować wybuch.
- g) Postępuj zgodnie z instrukcjami dotyczącymi ładowania zawartymi w instrukcji. Nie ładuj baterii w zakresie temperatur wyższym niż określony przez producenta. Nieprawidłowa procedura ładowania może spowodować awarię i zwiększyć ryzyko pożaru.



4.5 Serwis i odpowiedzialność

- a) Naprawy mogą być wykonywane tylko przez wykwalifikowanego pracownika autoryzowanego serwisu, określonego przez dostawcę narzędzi, z wykorzystaniem oryginalnych części zamiennych. Gwarantuje to bezpieczne i solidne wykonanie naprawy.
- b) W przypadku konieczności serwisowania narzędzia, pamiętaj, aby używać tylko oryginalnych części zamiennych i postępuj zgodnie ze wszystkimi instrukcjami zawartymi w niniejszej instrukcji w rozdziale „Czyszczenie i konserwacja”. Zastosowanie jakichkolwiek innych oprócz oryginalnych części zamiennych oraz brak postępowania zgodnie z instrukcjami może spowodować uszkodzenie i porażenie prądem.

W Zgodzie z dyrektywa z dnia 1 stycznia 2014 r. ustawa nr 89/2012 Dz. Firma XTline s.r.o. ponosi odpowiedzialność za wady na okres 24 miesiące (dla osób prawnych 12 miesiące). Reklamacje będą rozpatrywane przez nasz Dział Reklamacji (patrz poniżej). W przypadku zasadnych roszczeń zostaną naprawione bezpłatnie przez XTline s.r.o. W celu złożenia reklamacji prosimy o kontakt ze sprzedawcą, od którego zakupiono towar. Reklamacje będą

uregulowane bez zbędnej zwłoki, nie później niż 30 dni od dnia złożenia reklamacji, chyba że sprzedający i kupujący uzgodnią inaczej. Kupujący może złożyć reklamację osobiście lub wysyłając reklamowany towar przesyłką pocztową lub kurierską na własny koszt, w zabezpieczonym opakowaniu.

Przesyłka powinna zawierać reklamowany produkt, dokument potwierdzający zakup wraz z datą zakupu, szczegółowy opis wady i dane kontaktowe (adres zwrotny, telefon). Wady, które można usunąć zostaną naprawione w ciągu ustawowego okresu 30 dni (okres może zostać przedłużony za obopólną zgodą). W przypadku ukrytego defektu w ciągu 6 miesięcy od daty sprzedaży, nie nadającego się do naprawy, produkt będzie wymieniony na nowy (wady, które istniały, gdy towary zostały przejęte, a nie spowodowane niewłaściwym użytkowaniem lub zużyciem). Rozsądna zniżka od ceny zakupu może dotyczyć wad nienaprawialnych oraz wad, które kupujący jest w stanie usunąć sam. Prawo do złożenia reklamacji natomiast wygasa, jeżeli:

- Produkt był używany w nieodpowiednich warunkach lub do celów innych niż przeznaczone, lub przy użyciu nieoryginalnych części zamiennych, nieodpowiednich lub złej jakości smarów itp.
- Produkt został uszkodzony przez zewnętrzne, mechaniczne, termiczne lub chemiczne oddziaływania.
- Urządzenie zostało uszkodzone przez niewłaściwe przechowywanie lub obsługę.
- Produkt był używany poza dopuszczalnym obciążeniem.

Gwarancja nie dotyczy akcesorii!

4.6 Instrukcje bezpieczeństwa dotyczące baterii

- a) Przed użyciem baterii należy zapoznać się z instrukcją bezpieczeństwa, parametrami pracy i symbolami umieszczonymi na baterii, a także urządzeniu, które ma zasilić.
- b) Nie próbuj demontować ani modyfikować baterii w jakikolwiek sposób.
- c) W przypadku znacznego skrócenia czasu pracy baterii, natychmiast usuń ją z urządzenia. Może to prowadzić do przegrzania baterii i możliwego wybuchu lub oparzenia skóry.
- d) W przypadku kontaktu elektrolitu z oczami, przemyj je czystą wodą i natychmiast udaj się

do lekarza. Istnieje ryzyko uszkodzenia wzroku.

- e) Nie przechowuj urządzenia i baterii w miejscach, w których temperatura otoczenia może przekraczać 50 °C (122 °F).
- f) Nie próbuj palić baterii. Nawet jeśli jest poważnie uszkodzona lub całkowicie zużyta. Bateria może wybuchnąć w kontakcie z ogniem.
- g) Unikaj zrzucenia baterii z wysokości lub jakichkolwiek innych uszkodzeń mechanicznych.
- h) Nie używaj uszkodzonej baterii.
- i) Unikaj zwarcia baterii:
 - Nie dotykaj przyłączy baterii.
 - Unikaj przechowywania baterii w pojemniku z innymi metalowymi przedmiotami, takimi jak gwoździe, monety itp.
 - Nie wystawiaj baterii na działanie wody lub deszczu. Zwarcie baterii może spowodować duży przepływ prądu elektrycznego, przegrzanie, oparzenia skóry lub uszkodzenie narzędzia.
- j) Baterie litowo-jonowe podlegają przepisom prawnym dotyczącym utylizacji potencjalnie niebezpiecznych produktów. Konieczne jest używanie specjalnych opakowań oraz oznaczeń w transporcie przez osoby trzecie. Przed wysyłką, konieczne jest przekazanie wszystkich odpowiednich danych transportowych specjalistcie odpowiedzialnemu za transport materiałów niebezpiecznych. Pamiętaj, aby użyć taśmy lub osłony przyłączy baterii oraz zapakuj ją w taki sposób, aby zapobiec przemieszczaniu się jej w transporcie.
- k) Przed wyrzuceniem baterii wyjmij ją z urządzenia i umieść w odpowiednim miejscu wyznaczonym przez władze zajmujące się usuwaniem odpadów. Postępuj zgodnie z instrukcjami utylizacji baterii.
- l) Używaj wyłącznie oryginalnych baterii określonych przez producenta. Użycie niekompatybilnych może spowodować przegrzanie, pożar, wybuch lub wyciek elektrolitu.
- m) W przypadku dłuższego okresu pozostawienia elektronarzędzia w stanie bezczynności wyjmij baterię.

4.7 Wskazówki i porady dotyczące dłuższej żywotności baterii

- a) Upewnij się, że ładujesz baterię przed jej całkowitym wyczerpaniem. Jeśli zauważysz, że wydajność narzędzia

spadła, wyłącz je i naładuj baterię na 100%.

- b) Nigdy nie ładuj całkowicie naładowanej baterii. Przeladowanie skraca żywotność baterii.
- c) Ładuj baterię w temperaturze pokojowej od 5°C do 45°C. Pozwól baterii schłodzić przed ładowaniem.
- d) W przypadku, gdy bateria była nieużywana przez dłuższy okres czasu (sześć miesięcy i dłużej), naładuj do 40 - 60% pojemności.

4.8 Instalacja i demontaż baterii

- a) Wyłącz urządzenie przed instalacją lub demontażem baterii.
- b) Podczas instalowania i wyjmowania trzymaj pewnie obiema rękami urządzenie i baterię. W przeciwnym razie istnieje ryzyko wyslizgnięcia się z rąk i upadku, co może skutkować uszkodzeniem narzędzia, baterii lub obrażeniami ciała.
- c) Zawsze wkładaj baterię w taki sposób, aby była całkowicie wsunięta w gniazdo. Jeśli nie jest w pełni włożona, istnieje ryzyko jej wypadnięcia powodując uszkodzenie baterii lub obrażenia ciała.
- d) Nie wciskaj baterii na siłę. Jeśli masz trudności z włożeniem baterii do urządzenia, sprawdź i usuń ewentualną przeszkodę a następnie powtórz próbę instalacji baterii.
- e) Nie zapomnij zamknąć pokrywy ochronnej baterii.
- f) Aby usunąć baterię, wyjmij ją z urządzenia, jednocześnie naciskając przycisk na przedniej stronie.
- g) Aby włożyć baterię, prowadnice do nacięć w urządzeniu i wsuń. Bateria powinna wsunąć się z lekkim oporem. Włóż baterię aż do „kliknięcia”.

4.9 Ładowanie baterii

Nowa bateria jest już częściowo naładowana. Jednak, przed pierwszym użyciem, naładuj ją aby osiągnąć pełną pojemność, która nieznacznie wzrasta przy pierwszych kilku ładowaniach. Na tym etapie zalecane jest, aby uniknąć kompletnego rozładowania.

Zawsze zwracaj uwagę na wartości napięcia! Wartość podana na zasilaczu powinna być taka sama jak wartość podana na ładowarce. Po podłączeniu ładowarki do zasilania, zapala się **zielona** dioda LED. Włóż baterię do ładowarki. Zielona kontrolka zgaśnie i zapali się **zerwona**. Po zakończeniu procesu ładowania **czerwona** kontrolka zgaśnie i ponownie zapali się **zielona**.

4.10 Wskazanie pozostałej pojemności baterii

Naciśnij przycisk wskazujący pojemność baterii, który znajduje się z boku baterii. Trzy diody LED wskazują pojemność baterii w następujący sposób:

Wszystkie **trzy** diody LED są **WŁĄCZONE**:

- Bateria jest w pełni naładowana.

Świecą dwie diody LED:

- Bateria ma wystarczającą moc.





Jedna dioda LED **świeci**:

- Niski poziom naładowania. naładować baterię.

Wszystkie trzy diody LED **migają**:

- Awaria baterii, niepróbuj ładować, bateria nie nadaje się do dalszej eksploatacji i powinna zostać odpowiednio zutyliowana.

Wskazanie poziomu naładowania może różnić się od rzeczywistego poziomu naładowania baterii w oparciu o warunki pracy i temperaturę otoczenia.

Lampki kontrolne		Pozostała pojemność
Zapalona	Wylączony	
		
	Zielony Pomarańczowy Czerwony	75% - 100%
	Pomarańczowy Czerwony	25% - 50%
	Czerwony	10% - 25%

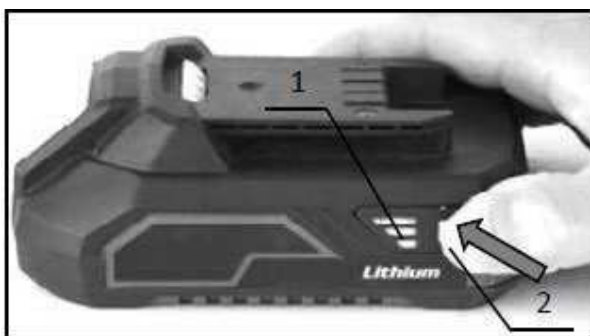

1. Lampki kontrolne
2. Przycisk Sprawdź

4.11 System ochrony baterii/urządzenia

Narzędzie jest wyposażone w system ochrony baterii. System automatycznie odcina zasilanie urządzenia i przedłuża żywotność baterii. Narzędzie zatrzyma się automatycznie w przypadku:

Przeciążenie urządzenia

W przypadku przeciążenia, urządzenie zatrzyma się samoistnie bez żadnych wcześniejszych oznak. Wyłącz narzędzie i zaprzestań czynności, która spowodowała przeciążenie narzędzia. Następnie uruchom narzędzie ponownie.

Przegrzanie

Gdy narzędzie lub bateria są przegrzane, urządzenie zatrzyma się automatycznie. W tej sytuacji pozwól narzędziu/baterii ostygnąć przed ponownym włączeniem.

Nadmierne rozładowanie

Gdy pojemność baterii jest niewystarczająca, narzędzie zatrzyma się automatycznie. W takim przypadku usuń baterię z narzędzia i naładuj ją.

Bateria się nie ładuje

W przypadku, gdy bateria nie ładuje się po podłączeniu do ładowarki, proszę sprawdzić następujące elementy:

- napięcie kontaktowe
- styk między baterią a przyłączem ładowarki

Aby przedłużyć żywotność baterii zaleca się ładowanie jej przed pełnym wyczerpaniem. Zawsze przystępuj do ładowania baterii, jeśli zauważysz, spadek wydajności urządzenia.

4.12 Przechowywanie baterii

Przechowuj baterię w suchym miejscu w temperaturze otoczenia od 10 °C do 30 °C, chroń ją przed bezpośrednim działaniem promieni słonecznych, wilgoci i mrozu. Baterię, która była przechowywana w temperaturze niższej niż 0 °C dłużej niż 60 minut należy ogrzać do temperatura otoczenia przed ponownym użyciem. Długotrwałe przechowywanie baterii w temperaturze niższej niż 0 °C może skutkować obniżeniem wydajności i żywotności ogniw baterii.







5. PRZEZNACZENIE

Kosiarka akumulatorowa przeznaczona jest do koszenia terenów trawiastych, takich jak ogrody, ogródki przydomowe, tereny trawiaste przeznaczone do regularnej pielęgnacji poprzez koszenie i przycinanie itp. Nigdy nie używaj maszyny niezgodnie z jej przeznaczeniem! Nieprzestrzeganie instrukcji bezpieczeństwa może spowodować poważne obrażenia ciała lub uszkodzenie mienia. Używaj tylko oryginalnych akcesoriów dostarczonych z produktem.

Bezprzewodowa kosiarka jest wyposażona w silnik **BEZSZCZOTKOWY**, który zapewnia szereg zalet w porównaniu z klasycznym silnikiem ze szczotkami węglowymi.

Napęd bezszczotkowy zapewnia wyższą wydajność przy mniejszych wymiarach, dłuższą żywotność, wyeliminowana jest rutynowa konserwacja związana z koniecznością wymiany karbonów, a maszyna może być również używana w operacjach, w których zabronione jest używanie urządzeń generujących iskry (zwykły silnik karbonowy), takich jak np. środowisko z substancjami łatwopalnymi lub wybuchowymi itp.

Piktogramy wymienione na etykiecie urządzenia:

	Zachowaj szczególną ostrożność.
	Przeczytaj uważnie instrukcje użytkownika.
	Niebezpieczeństwo latających obiektów.
	Zachowaj minimalną odległość między urządzeniem a innymi osobami. 15 m.
	Nigdy nie zbliżaj rąk ani stóp do noża.
	Wyjmij klucz aktywacyjny przed czyszczeniem, konserwacją lub kontrolą.

 Ni-MH Nie wyrzucaj sprzętu elektrycznego i akumulatorów razem ze zwykłymi odpadami domowymi!

Zgodnie z dyrektywami europejskimi w sprawie zużytego sprzętu elektrycznego i elektronicznego, baterii i akumulatorów, zgodnie z przepisami krajowymi, cały sprzęt elektryczny i baterie lub akumulatory, których okres przydatności dobiegł końca, należy zbierać oddzielnie i zwrócić do odpowiedniego punktu zbiórki, które następnie produkty te poddawane są recyklingowi w sposób przyjazny dla środowiska.



6. OPIS FUNKCJONALNY

INSTALACJA/WYMIANA BATERII

Gniazdo baterii znajduje się w schowku pod przezroczystą pokrywą (1) w górnej części kosiarki.

UCHWYT PRZEDNI

Uchwyt (2) służy do przenoszenia i transportu urządzenia w stanie złożonym.

UWAGA! Nie łap i nie wysuwaj rąk w pobliżu przedniej pokrywy, gdy urządzenie jest włączone a ostrze pracuje!

UCHWYT REGULACJI WYSOKOŚCI

Element (3) służy do zmiany wysokości uchwytu i dopasowania do wzrostu operatora oraz uzyskania optymalnej pozycji pracy.

POKRĘTŁO

Pokrętło (4) służy do szybkiego montażu/demontażu uchwytu górnego bez użycia dodatkowych narzędzi, a tym samym ułatwia przechowywanie i obsługę urządzenia.

UCHWYT GÓRNY/DOLNY

Uchwyty górny i dolny (5, 6) są elementami konstrukcyjnymi zapewniającymi bezpieczeństwo i wygodę obsługi maszyny.

KOSZ ZBIORCZY

Kosz zbiorczy (7) przeznaczony jest do zbierania skoszonej trawy. Należy go zawsze opróżniać po zapełnieniu.

DŹWIGNIA REGULACJI WYSOKOŚCI CIĘCIA

Sześciostopniowa dźwignia (8) służy do precyzyjnej regulacji wysokości koszenia trawy w zakresie od 25 do 75 mm.

PRZYCISK/DŹWIGNIA PRZEŁĄCZNIKA

Dźwignie przełącznika (9) służą do utrzymania ciągłej pracy urządzenia i konieczne jest przytrzymanie wciśniętej prawej lub lewej łopatkii przez cały czas koszenia. Przycisk (10) służy do rozruchu oraz jako element zabezpieczający przed przypadkowym uruchomieniem.

TYLNA POKRYWA

Tylna pokrywa (11) służy jako element łączny i zabezpieczający przed wysypywaniem się trawy z kosza (7) oraz przypadkowego włożenia ręki.

KOŁA

Koła (12) ułatwiają, płynne i bezpieczne poruszanie się po poziomej (lub lekko nachylonej) powierzchni w czasie pracy i transportu kosiarki.

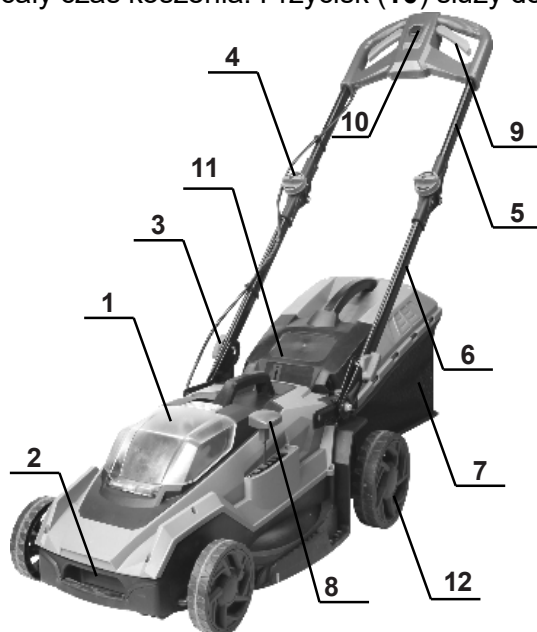

7. MONTAŻ I UŻYTKOWANIE



INSTALACJA/WYMIANA BATERII

Aby prawidłowo zainstalować akumulatory, wykonaj poniższe czynności:

A) Odblokuj pokrywę akumulatorów (1) i pociągnij do góry, aby ją otworzyć.

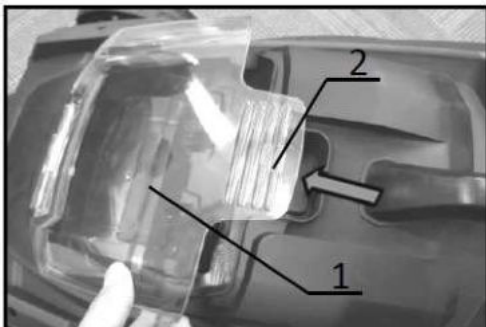

1. Osłona akumulatorów
2. Mechanizm blokujący

B) Dopasuj otwory w gnieździe akumulatora do otworów w komorze i włóż oba akumulatory jeden po drugim. Akumulatory są włożone prawidłowo, gdy słychać charakterystyczne „kliknięcia”.

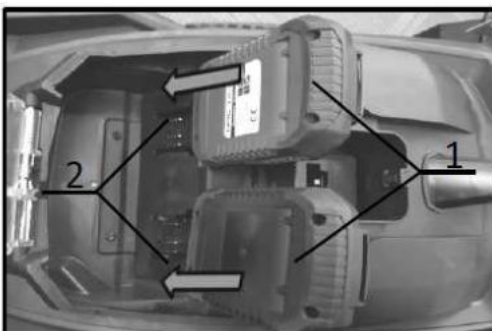

1. Akumulatory
2. Gniazda

C) Po zainstalowaniu akumulatorów włóż klucz aktywacyjny (1) do odpowiedniego gniazda. Klucz służy jako element zabezpieczający i uniemożliwia uruchomienie maszyny bez uprzedniego włożenia.

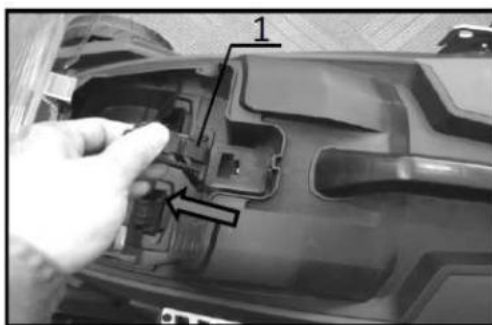

1. Klucz aktywacyjny

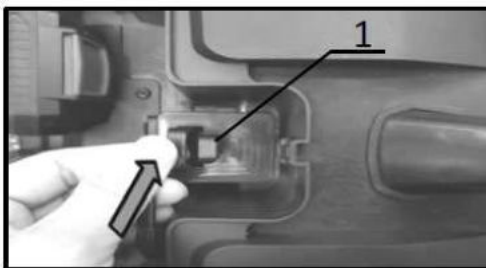

D) Zamknij i zablokuj pokrywę akumulatorów w pierwotnym położeniu.

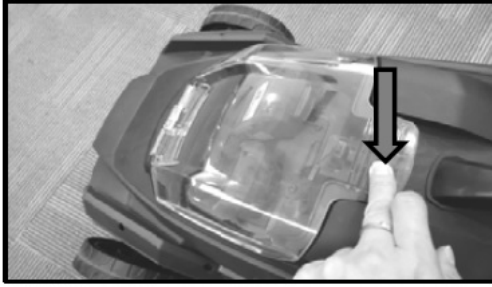

E) Aby wyjąć/wymienić akumulator, wykonaj tę samą procedurę w **odwrotnej** kolejności.

UWAGA!

- Zawsze wyjmuj klucz aktywacyjny i obie baterie przed wykonaniem jakiegokolwiek modyfikacji, konserwacji lub czyszczenia kosiarki. W przeciwnym razie istnieje ryzyko nieoczekiwanego uruchomienia urządzenia i późniejsze obrażenia ciała lub uszkodzenie mienia.
- Nigdy nie uruchamiaj kosiarki, jeśli wszystkie jej elementy nie są w pełni sprawne i zabezpieczone!

UCHWYT REGULACJI WYSOKOŚCI

Wysokość rączki można regulować w **2 pozycjach**. Aby wyregulować wysokość, wykonaj następujące czynności:

- A) Obrócić pokrętko regulacji wysokości rączki (1) z obu stron w prawo lub w lewo, sworzeń blokujący (3) wysunie się i umożliwi zmianę położenia (a).
- B) Mocno chwyć dolną część uchwyty (2). Gdy sworzeń blokujący znajdzie się w jednej linii z otworem (4), obróć ponownie pokrętko (1) po obu stronach zgodnie lub przeciwnie do ruchu wskazówek zegara. Kołek blokujący (3) będzie zablokowany w żądanej pozycji (b).

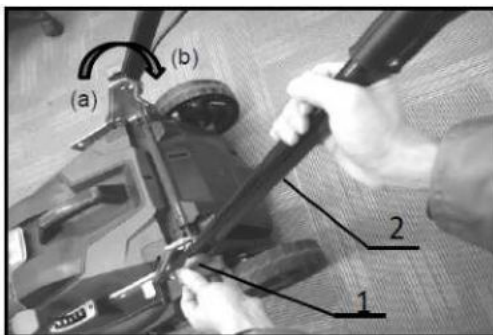

1. Pokrętko regulacji wysokości rączki
2. Dolny uchwyt
3. Sworzeń blokujący
4. Otwór ustalający

UWAGA!

Przed zwolnieniem mechanizmu blokującego należy przytrzymać mocno uchwyt, aby zapobiec jego upadkowi i powstania możliwych urazów i skaleczeń.

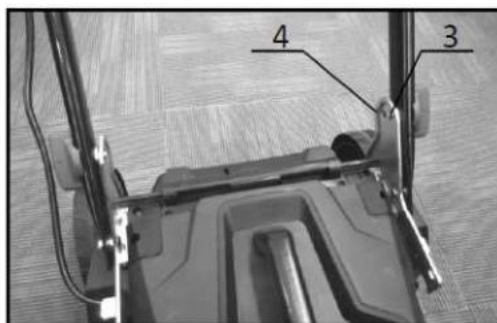

REGULACJA WYSOKOŚCI CIĘCIA

Wysokość koszenia można ustawić w **sześciu zakresach** w przedziale od **25 do 75 mm**.

Aby zmienić ustawienie wysokości koszenia, najpierw mocno chwyć kosiarkę za przedni (2) lub górny uchwyt. Zwolnij dźwignię regulacyjną (1) z podanej pozycji, przesuwając ją w bok a następnie przesunij ją do przodu lub do tyłu, aby ustawić ją w nowej pozycji dla żądanej wysokości koszenia.

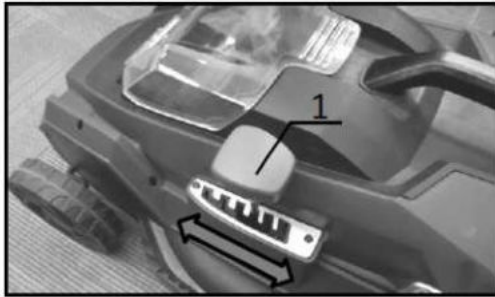

1. Dźwignia regulacji wysokości cięcia
2. Uchwyt przedni

UWAGA! 

- Nigdy nie wkładaj ręk ani stóp pod korpus kosiarki podczas regulacji wysokości koszenia.

- Przed uruchomieniem kosiarki zawsze upewnij się, że dźwignia regulacji jest prawidłowo osadzona w rowku.

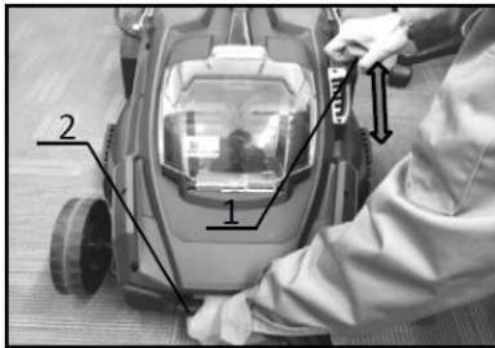

WSKAZÓWKA! 

- Wartości wysokości koszenia należy traktować wyłącznie orientacyjnie. W zależności od warunków trawnika lub gleby, rzeczywista wysokość koszenia może nieznacznie różnić się od ustawionej wysokości.

- Najpierw wypróbuj odpowiednie ustawienie wysokości na powierzchni testowej.

MONTAŻ/DEMONTAŻ KOSZA

Kosiarka posiada dwie standardowe funkcje – **zbierania trawy** oraz **mulczowanie**.

Aby przymocować kosz do kosiarki, wykonaj następujące czynności:

A) Unieś **tylną pokrywę**.

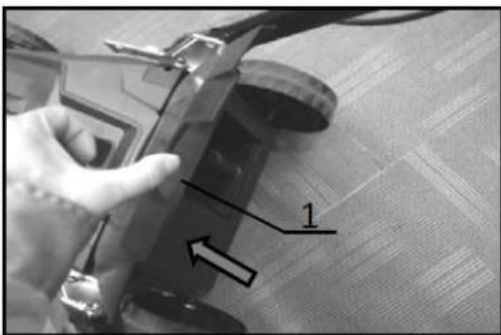

1. Pokrywa tylna

B) Pociągnij z niewielką siłą, aby wyjąć **wkładkę do mulczowania**.

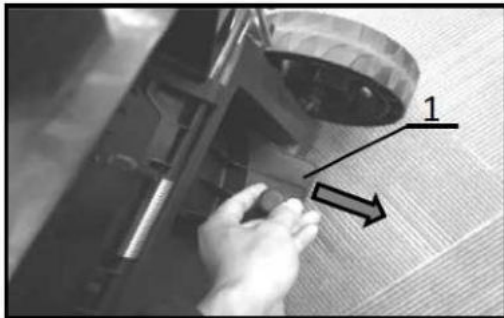

1. Wkładka do mulczowania

C) Przytrzymaj tylną pokrywę otwartą jedną ręką i umieść kosz na wale (patrz obrazek poniżej).

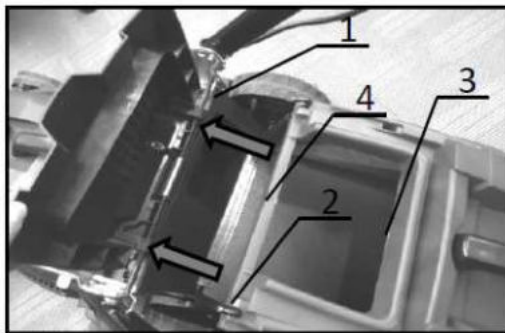

1. Wał
2. Hák
3. Kosz
4. Osłona

D) Opuść tylną pokrywę, aby się zamknęła i wyrównała z koszem.

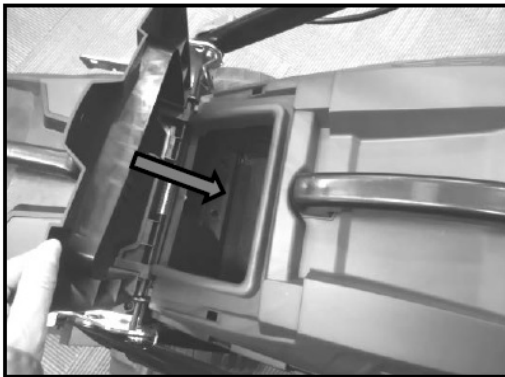

E) Aby wyjąć kosz i zainstalować wkładkę do mulczowania, postępuj zgodnie z tą samą procedurą w **odwrotnej** kolejności.

Gdy kosz jest pełny, opróżnij go w następujący sposób:

- A) Zwolnij dźwignię przełącznika i wyłącz urządzenie.
- B) Usuń klucz aktywacyjny.
- C) Otwórz tylną pokrywę, mocno chwyć uchwyt kosza i wysuń go na zewnątrz urządzenia. Następnie opróżnij kosz i włóż go z powrotem.

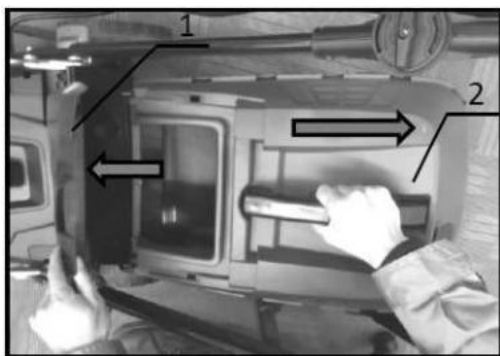

1. Pokrywa tylna
2. Kosz

PRZEŁĄCZNIK WŁĄCZ / WYŁĄCZ

Do uruchomienia kosiarki służy przycisk i dźwignia włącznika, znajdujące się w górnej części rękojeści. Start następuje tylko przy użyciu obu elementów jednocześnie. Aby uruchomić kosiarkę, postępuj w następujący sposób:

- A) Zainstaluj akumulatory litowo-jonowe.
- B) Włóż klucz aktywacyjny i zamknij pokrywę akumulatorów.
- C) Wciśnij i przytrzymaj **przycisk przełącznika** (1).
- D) Wciśnij i przytrzymaj lewą (2) lub prawą (3) **dźwignię przełącznika**.

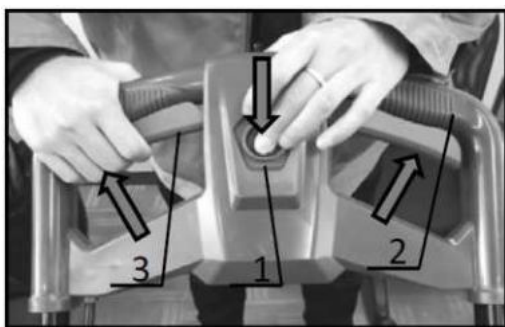

1. Przycisk włącznika
2. Górny uchwyt
3. Dźwignia przełączająca

- E) Po uruchomieniu silnika zwolnij przycisk włącznika (1). Kosiarka pozostanie włączona do czasu zwolnienia dźwigni przełącznika (2), (3).
- F) Aby wyłączyć urządzenie, zwolnij dźwignię włącznika (2), (3).

UWAGA!

- Przed włożeniem akumulatorów i klucza aktywacyjnego zawsze upewnij się, że przycisk i dźwignia przełącznika działają prawidłowo, nie są uszkodzone i wracają do pierwotnego położenia po zwolnieniu. Eksploatacja urządzenia z niesprawnymi elementami grozi utratą kontroli i poważnymi obrażeniami ciała!

WSKAZÓWKA!

- Aby uruchomić kosiarkę, nie wystarczy samo naciśnięcie dźwigni włącznika, konieczne jest wciśnięcie **przycisk wyłącznika bezpieczeństwa** w pierwszej kolejności.
- Kosiarka może się nie uruchomić, jeśli jest przeciążona z powodu zbyt gęstej i wysokiej trawy. Należy wtedy powtórzyć koszenie kilkakrotnie odpowiednio dostosowując wysokość koszenia w każdym następnym kroku.

MONTAŻ/DEMONTAŻ OSTRZA

UWAGA!

- Przed wymianą lub instalacją ostrza tnącego należy zawsze wyjąć klucz aktywacyjny z urządzenia oraz oba akumulatory. Niezastosowanie się do tej instrukcji może spowodować poważne obrażenia ciała.
- Po zwolnieniu dźwigni przełącznika ostrze nie zatrzymuje się natychmiast. Może wirować jeszcze przez kilka sekund. Nie przeprowadzaj żadnych prac konserwacyjnych na urządzeniu, dopóki ostrze całkowicie się nie zatrzymało!
- Podczas pracy z ostrzem tnącym zawsze noś rękawice ochronne.

Aby zdjąć ostrze tnące, wykonaj następujące czynności:

- A) Połóż kosiarkę na boku po stronie przeciwnej niż strona z dźwignią regulacji wysokości.
- B) Włóż drewniany klocek lub inny przedmiot w obszar ostrza, aby upewnić się, że się nie obróci przy zwalnianiu.
- C) Użyj odpowiedniego klucza i poluzuj śrubę, obracając ją w kierunku przeciwnym do ruchu wskazówek zegara.

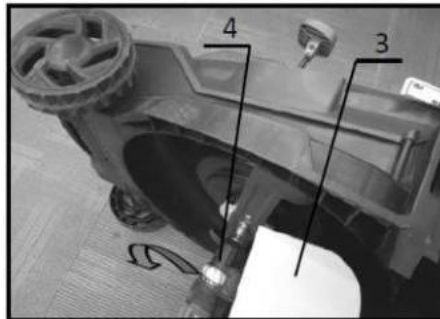
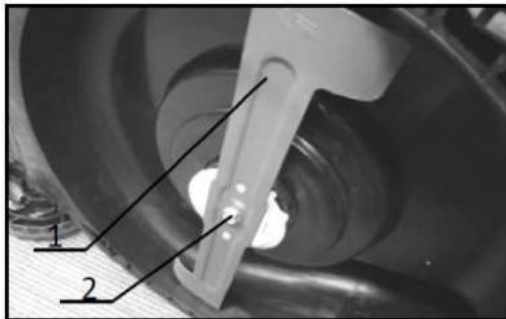

1. Ostrze
2. Śruba
3. Blokada (klocek, twardy przedmiot)
4. Klucz do nakrętek

- D) Gdy śruba zostanie wystarczająco poluzowana, ostrożnie zdejmij ostrze i wspornik ostrza.

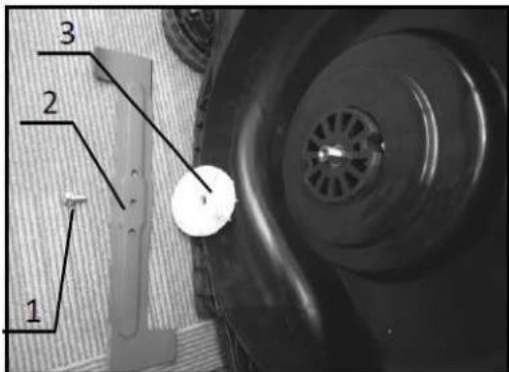

1. Śruba
2. Ostrze
3. Wspornik ostrza

Aby zainstalować ostrze tnące, wykonaj powyższe czynności w odwrotnej kolejności.

UWAGA!

- Ostrożnie zamontuj ostrze tnące. Ostrze posiada oznakowanie wskazujące prawidłową orientację i kierunek ruchu. Upewnij się, że kierunek obrotu ostrza odpowiada oznaczeniom!
- Mocno dokręć śrubę ostrza, obracając ją w kierunku zgodnym z ruchem wskazówek zegara. Upewnij się, że wszystkie części są zainstalowane prawidłowo i pewnie.
- Podczas wymiany ostrza na nowe należy zawsze postępować zgodnie z opisem i zasadami podanymi w instrukcji obsługi!

MULCZOWANIE I KOSZENIE

Wkładka do mulczowania umożliwia ponowne umieszczenie skoszonej trawy w poszyciu trawy bez potrzeby instalacji kosza. Mulczowanie tnie trawę na bardzo małe kawałki, które opadają do samej powierzchni gleby. Ściółka chroni w ten sposób trawnik przed utratą wilgoci, a jednocześnie służy jako naturalny nawóz. Zaletą jest praca z kosiarką bez konieczności ciągłego opróżniania kosza i zapewnia naturalne ściółkowanie trawnika. Wadą jest mniej atrakcyjny wygląd trawnika, do którego jesteśmy przyzwyczajeni podczas korzystania z kosza.

WSKAZÓWKA!

- Częstotliwość mulczowania trawnika zależy od aktualnej pory roku, warunków pogodowych, warunków i wysokości samego trawnika.
- W wielu najpopularniejszych parkach miejskich na świecie bardzo często stosuje się mulczowanie jako technikę pielęgnacji terenów trawiastych. Idealna wysokość do mulczowania to ok 5 cm.

Używaj kosiarki wyłącznie do koszenia utrzymanych terenów trawiastych, trawników, ogrodów i podwojek przed domem. Ta maszyna nie jest przeznaczona do koszenia dużych powierzchni porośniętych trawą, łąk oraz dzikich, nieutrzymywanych terenów zielonych.

UWAGA!

- Przed koszeniem należy usunąć z terenu wszystkie ciała obce (kamienie, gałęzie itp.), mogą uszkodzić ostrze kosiarki, samą maszynę lub spowodować obrażenia operatora.
- Zawsze używaj środków ochrony osobistej, takich jak okulary ochronne, rękawice, przyłbica, kask i buty robocze podczas pracy z urządzeniem.
- Jeśli ostrze tnące zablokuje się w wyniku kontaktu z obcym przedmiotem, natychmiast wyłącz urządzenie, wyjmij klucz aktywacyjny i oba akumulatory. Następnie usuń wszystkie obce ciała z obszaru ostrza lub nagromadzoną trawę, mogą uniemożliwić bezpieczne ponowne uruchomienie. Zawsze noś rękawice ochronne!

Podczas koszenia zawsze mocno trzymaj uchwyt kosiarki obiema rękami. Idealna prędkość koszenia to mniej więcej metr na 4 sekundy.



Linie środkowe na kołach wskazują całkowitą szerokość koszenia. Dlatego używaj kół jako prowadnic dla optymalnego koszenia równych pasów. Zawsze staraj się zachodzić na siebie od połowy do jednej trzeciej szerokości poprzedniego pasa cięcia. W ten sposób koszenie będzie mniej obciążać kosiarkę a efekt koszenia będzie równiejszy.

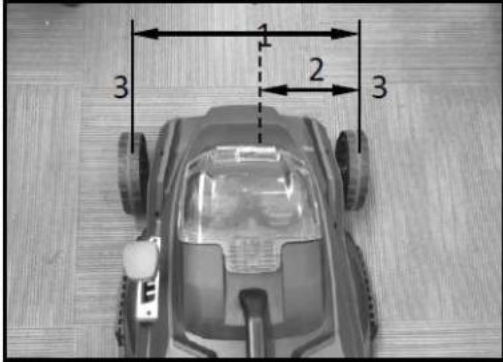

1. Szerokość cięcia
2. Szerokość sugerowanego zachodzenia
3. Linie środkowe

WSKAZÓWKA!

- Staraj się za każdym razem zmieniać kierunek ponownego koszenia, aby uniknąć wzrostania trawnika w jednym kierunku.
- Regularnie sprawdzaj zapelnienie kosza. Zawsze opróżniaj kosz zanim nastąpi przepełnienie. Przed każdym sprawdzeniem najpierw wyłącz urządzenie, usuń klucz aktywacyjny i oba akumulatory.
- Nie kosz wysokiej trawy w jednym przejeździe, ale ustaw wysokość koszenia na najwyższy poziom i stopniowo obniżaj wysokość przy każdym przejściu. W ten sposób kosiarka nie zostanie przeciążona a trawnik równomiernie skoszony.

UWAGA!

- Koszenie z całkowicie wypełnionym koszem zbierającym uniemożliwia płynne obracanie się ostrza tnącego i powoduje zbyt duże obciążenie silnika, co może doprowadzić do jego uszkodzenia.

7.1 WSKAZÓWKI DOTYCZĄCE BEZPIECZEŃSTWA UŻYTKOWANIA KOSIARKI BEZPRZEWODOWEJ



UWAGA!

- Przeczytaj i przestrzegaj wszystkich środków ostrożności podanych w niniejszej instrukcji przed i w trakcie pracy z urządzeniem. Niezastosowanie się do nich może skutkować porażeniem prądem, pożarem lub poważnymi obrażeniami ciała.
- Przed uruchomieniem urządzenia sprawdź czy warunki otoczenia pozwalają na bezpieczną pracę, aktywnie przewiduj i unikaj sytuacji, które mogłyby doprowadzić do utraty kontroli nad urządzeniem, uszkodzeniem mienia lub obrażeniami ciała.

UPRAWNIENIA

Do obsługi i pracy z kosiarką nie są wymagane żadne specjalne kwalifikacje ani szkolenia. Jednak jest bezwzględnie konieczne zapoznanie się i przestrzeganie wszystkich instrukcji zawartych w niniejszej instrukcji obsługi oraz wszystkich innych środków bezpieczeństwa obowiązujących w obszarze i warunkami, w jakich urządzenie ma być używane.

Urządzenie może być obsługiwane przez osoby, które ukończyły **18 lat** bez nadzoru (chyba że lokalne przepisy stanowią inaczej), jeśli osoby te zapoznały się wcześniej ze wszystkimi informacjami zawartymi w niniejszej instrukcji obsługi i w pełni zrozumiały wszystkie zawarte w niej informacje. Urządzenie mogą obsługiwać osoby poniżej 18 roku życia pod nadzorem innych osób dorosłych, które zostały przeszkolone przez wykwalifikowany personel i zdobyły wystarczającą wiedzę i doświadczenie do bezpiecznej obsługi urządzenia.

RYZYKO



- Obracające się ostrze kosiarki może spowodować poważne obrażenia, takie jak skaleczenia i rany szarpane. Nigdy nie sięgaj w obszar ostrza tnącego, gdy urządzenie jest włączone. Zawsze po wyłączeniu urządzenia odczekaj, aż ostrze całkowicie się zatrzyma.
- Stosować odpowiedni sprzęt ochronny, taki jak okulary, rękawice, odpowiednie obuwie itp.
- Nigdy nie wyjmuj kosza, gdy urządzenie jest włączone. Wyrzucane z wylotu kamienie, kawałki gleby, gałęzi czy innych twardych przedmiotów mogą spowodować obrażenia.
- Przed uruchomieniem urządzenia sprawdź obszar, w którym urządzenie ma być używane i usuń z niego niebezpieczne i obce przedmioty, które mogą uszkodzić kosiarkę. Upewnij się, że kosz jest prawidłowo zamontowany.
- Niewystarczające oświetlenie w miejscu pracy zwiększa ryzyko obrażeń. Upewnij się, że miejsce pracy jest wystarczająco oświetlone podczas pracy z urządzeniem.

OGÓLNE INSTRUKCJE DOTYCZĄCE KOSIARKI BEZPRZEWODOWEJ



- 1) Nie wkładaj klucza aktywacyjnego do gniazda urządzenia, dopóki nie będzie całkowicie gotowe do użycia.
- 2) Trzymaj kosiarkę z dala od dzieci. Nigdy nie wolno używać samego urządzenia ani jego podzespołów jako zabawki dla dzieci.
- 3) Nie używaj kosiarki, jeśli w jej bezpośrednim sąsiedztwie znajdują się inne osoby lub żywe zwierzęta.

- 4) Należy pamiętać, że operator urządzenia jest bezpośrednio odpowiedzialny za wszelkie obrażenia innych osób lub szkody materialne wynikające z obsługi i używania urządzenia.
- 5) Nie pracuj z kosiarką z bosymi stopami. Zawsze noś tylko odpowiednie i solidne obuwie robocze oraz długie spodnie. Unikaj noszenia biżuterii oraz odzieży z długimi, luźnymi częściami, takimi jak sznurki czy sznurowadła. Mogą one zostać pochwycone przez obracające się części urządzenia i spowodować obrażenia.
- 6) Nie używaj kosiarki podczas deszczu, dużej wilgotności lub jeśli trawa jest mokra a powierzchnia podmokła.
- 7) Zawsze mocno trzymaj uchwyt urządzenia obiema rękami i zachowaj zbalansowaną postawę. Nigdy nie biegaj z/za urządzeniem!
- 8) Podczas obsługi urządzenia nigdy nie trzymaj go ani nie podnoś za ostrze tnące!
- 9) Nie używaj urządzenia, jeśli jesteś pod wpływem narkotyków, alkoholu lub leków.
- 10) W przypadku zauważenia nietypowego zachowania się urządzenia podczas pracy należy je natychmiast wyłączyć, wyjąć klucz aktywacyjny, wyłączyć i dokładnie sprawdzić lub zlecić sprawdzenie urządzenia.
- 11) Nigdy nie reguluj ustawienia wysokości koszenia podczas pracy maszyny.
- 12) Jeśli urządzenie musi przejechać przez powierzchnię, która nie jest przeznaczona do koszenia (np. drogi, chodniki, tarasy itp.), wyłącz urządzenie! Nie transportuj włączonej kosiarki nad powierzchnią inną niż trawa. Istnieje ryzyko wciągnięcia ciał obcych przez obracające się ostrze i późniejsze obrażenia osób lub szkody materialne.
- 13) Zawsze przechowuj kosiarkę dobrze wyczyszczonej i sprawdzonej, aby była zdolna do normalnej pracy przy następnym użyciu. Zawsze opróżniaj kosz zbiorczy po pracy.
- 14) Nie przechylaj kosiarki podczas uruchamiania, z wyjątkiem sytuacji, gdy jest to absolutnie konieczne. W takim przypadku nie przechylaj go bardziej niż jest to konieczne i w stronę od operatora.
- 15) Nie uruchamiaj urządzenia, jeśli stoisz bezpośrednio za wylotem.
- 16) Nigdy nie przenoś urządzenia, gdy jest włączone!
- 17) W przypadku konieczności pracy na pochyłej powierzchni lub wzniesieniu pod niewielkim kątem, zawsze przesuwaj je w poprzek wzgórze. Nigdy nie przesuwaj jej bezpośrednio w górę lub dół zbocza.
- 18) Po pracy wyłączonej kosiarkę należy pozostawić na chwilę do schłodzenia.
- 19) Nie używaj kosiarki w złych warunkach pogodowych i słabej widoczności, takich jak deszcz, burza, silny wiatr, śnieg lub temperatura poniżej zera. Zachowaj ostrożność i pewną postawę podczas obsługi urządzenia na nieutwardzonych, śliskich powierzchniach.
- 20) Unikaj obsługi urządzenia w miejscach i warunkach zwiększonego ryzyka zmęczenia.
- 21) Chroń kosiarkę przed zalaniem wodą.
- 22) Nigdy nie pozostawiaj urządzenia bez nadzoru.
- 23) Jeżeli otwory wentylacyjne/zasysające urządzenia zostaną zablokowane liśćmi lub innymi przedmiotami, **wyłącz urządzenie** i oczyść je.
- 24) Nie czyść urządzenia myjkami wysokociśnieniowymi!

8. CZYSZCZENIE I KONSERWACJA



UWAGA!

- Zawsze upewnij się, że oba akumulatory i klucz aktywacyjny zostały wyjęte z urządzenia przed sprawdzeniem, przechowywaniem, czyszczeniem lub konserwacją urządzenia.
- Jeśli zamierzasz przechowywać urządzenie, zawsze wyjmuj z niego klucz aktywacyjny i zachowaj go w bezpiecznym miejscu niedostępnym dla dzieci.
- Zawsze noś rękawice ochronne i okulary ochronne podczas przeprowadzania kontroli lub konserwacji.

Nigdy nie używaj benzyny, rozcieńczalników ani innych środków na bazie alkoholu do czyszczenia mechanicznego i konserwacji kosiarki. Może wystąpić odbarwienie, odkształcenie lub pęknięcie elementów.

W celu zapewnienia bezpieczeństwa i niezawodności kosiarki wszelkie naprawy, serwis gwarancyjny i pogwarancyjny oraz niezbędne czynności konserwacyjne mogą być wykonywane wyłącznie przez autoryzowane centrum serwisowe i przy użyciu oryginalnych części zamiennych.

ZADANIA I INSTRUKCJE ZWIĄZANE Z KONSERWACJĄ:

- 1) Wyjmij klucz aktywacyjny i oba akumulatory z urządzenia a następnie zamknij osłonę komory akumulatorów.
- 2) Połóż kosiarkę na boku (po przeciwnej stronie niż dźwignia regulacji wysokości koszenia) i usuń nagromadzony materiał, jak ścięta trawa, brud i inne zanieczyszczenia z obszaru ostrza tnącego.
- 3) Jeśli zanieczyszczeń jest dużo, użyj przedmiotu niemetalowego (kawałek drewna, skrobak plastikowy itp.) i najpierw mechanicznie usunąć warstwę zgromadzonego materiału lekko przemywając wodą.
- 4) Sprawdź, czy wszystkie śruby, nakrętki, pokrętła regulacyjne, wkręty i inne elementy łączące są prawidłowo i pewnie dokręcone.
- 5) Sprawdź, czy poszczególne elementy urządzenia nie noszą śladów uszkodzeń, rozdarcia, pęknięcia lub zużycia. Uszkodzone i brakujące części należy naprawić, wymienić lub oddać kosiarkę do serwisu w celu dokonania napraw i wymiany uszkodzonych elementów.
- 6) Przechowuj urządzenie w suchym i bezpiecznym miejscu niedostępnym dla dzieci.

TRANSPORT I PRZENOSZENIE

Urządzenie najlepiej przenosić w dwie osoby, trzymając za przedni i dolny uchwyty (patrz obrazek poniżej).

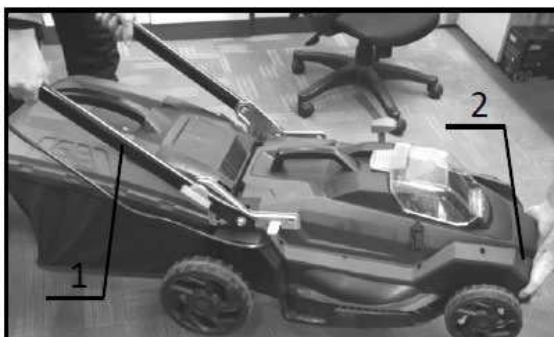

1. Dolny uchwyt
2. Przedni uchwyt

PRZECHOWYWANIE

Przechowuj kosiarkę w chłodnym, suchym, bezpiecznym i zamykanym miejscu. Nie przechowuj kosiarki, akumulatorów ani ładowarki w miejscach, w których temperatura może przekraczać 40°C.

- A) Najpierw wyjmij kosz z urządzenia (patrz rozdział *Kosz instalacja*).
- B) Naciśnij górny uchwyt lekko w dół i obróć pokrętło zgodnie z ruchem wskazówek zegara (1), aby odblokować i w kierunku przeciwnym do ruchu wskazówek zegara, aby zablokować (2). Następnie złóż górny uchwyt (patrz zdjęcia poniżej).

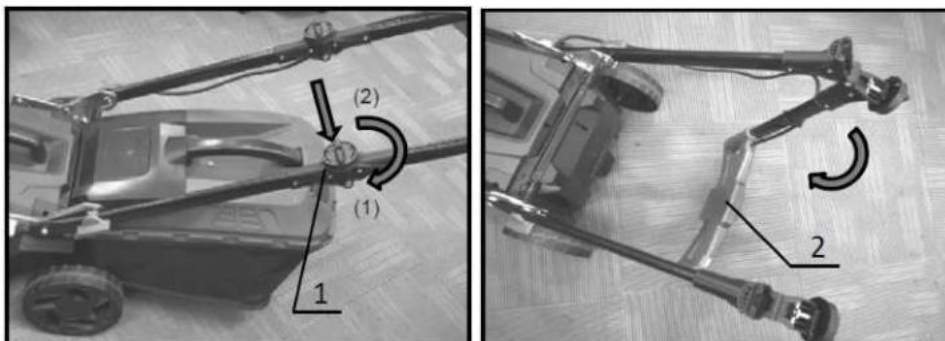

1. Pokrętło
2. Górny uchwyt

- C) Aby zdemontować górny uchwyt, postępuj w **odwrotnej** kolejności.

ROZWIĄZYWANIE PROBLEMÓW

PROBLEM	MOŻLIWA PRZYCZYNA	ROZWIĄZANIE
Kosiarka nie uruchamia się.	Nie włożono akumulatora.	Włożyć naładowane akumulatory.
	Rozładowany lub uszkodzony akumulator.	Naładuj lub wymień akumulatory.
	Nie włożono klucza aktywującego.	Włóż klucz w odpowiednie gniazdo.
Silnik zatrzymuje się po kilku sekundach .	Rozładowany akumulator	Naładuj lub wymień akumulatory.
	Zbyt niska wysokość koszenia	Zwiększ wysokość koszenia.
Silnik nie osiąga maksymalnej prędkości.	Nieprawidłowo zainstalowany akumulator.	Zainstaluj akumulator zgodnie z instrukcją.
	Niski poziom naładowania akumulatora.	Naładuj lub wymień akumulatory.
	Uszkodzony silnik.	Dokonaj naprawy w autoryzowanym serwisie.
Ostrze przestało się obracać - natychmiast wyłącz!	Zablokowane ostrze.	Usuń obce przedmioty lub blokująca trawę.
	Uszkodzony silnik.	Dokonaj naprawy w autoryzowanym serwisie.
Nadmierne wibracje - natychmiast wyłącz!	Ostrze jest niewyważone, nadmiernie lub nierównomiernie zużyte.	Wymień ostrze.

9. AKCESORIA

Kup nasze dodatki!

Poniższe elementy mogą nie być zawarte w pakiecie, ale mogą okazać się przydatne:

- Akumulatory Li-Ion i ładowarki

10. O NAS

Firma XTline jest producentem narzędzi ręcznych, elektronarzędzi przewodowych i bezprzewodowych. Nasza sieć sprzedaży złożona jest z sieci sklepów wyspecjalizowanych w sprzedaży narzędzi, prowadzonych przez sympatyczny i profesjonalny personel, a także rzemieślników i profesjonalnych wykonawców z różnych dziedzin, chętnie służących radą i pomocą w wyborze odpowiedniego narzędzia. Naszą podstawową misją jest bliski kontakt z klientem, dlatego nie spotkasz nas w dużych, anonimowych marketach i centrach handlowych.

Nasza marka powstała, aby rzetelnie służyć naszym klientom czyniąc ich pracę przyjemną i satysfakcjonującym doświadczeniem. Wszystkie nasze produkty są serwisowane oryginalnymi częściami zamiennymi na terenie Republiki Czeskiej i testowane przez doświadczonych specjalistów. Nasza szeroka oferta składa się z pięciu podstawowych kategorii:

- ❖ Elektronarzędzia (w tym bezprzewodowe)
- ❖ Narzędzia ręczne
- ❖ Warsztat
- ❖ Budownictwo
- ❖ Ogród

Każdy członek naszego zespołu wykonuje swoje zadania rzetelnie, profesjonalnie i w najlepszy możliwy sposób. Cieszymy się zadowolonymi klientami, rzemieślnikami i właścicielami firm, którzy lubią pracować z narzędziami XTLINE, identyfikując się z naszym mottem:

XTLINE[®]
PROFESSIONAL TOOLS

Stworzone dla wybitnych projektów.

XTLINE®

PROFESSIONAL TOOLS



**ORIGINAL
INSTRUCTION
MANUAL**

**CORDLESS
LAWN MOWER
BRUSHLESS
400 MM / 36 V**



XT102893



CE

Born for outstanding projects.

CONTENT

1. PRODUCT DESCRIPTION
 - 1.1 TECHNICAL PARAMETERS
2. INTRODUCTION
3. PICTOGRAMS AND THEIR MEANING
4. SAFETY INSTRUCTIONS
 - 4.1. Electrical and battery safety
 - 4.2. Personal safety
 - 4.3. Work area safety
 - 4.4. Battery tool use and care
 - 4.5. Service and responsibility
 - 4.6. Safety instructions for batteries
 - 4.7. Tips and tricks for longer battery life
 - 4.8. Battery pack installing and removal
 - 4.9. Battery charging
 - 4.10. Indication of remaining battery capacity
 - 4.11. Protection system of the battery/device
 - 4.12. Battery storage
5. INTENDED USE
6. FUNCTIONAL DESCRIPTION
7. ASSEMBLY AND OPERATION
 - 7.1. Safety instructions for Cordless Lawn Mower
8. CLEANING AND MAINTENANCE
9. ACCESSORY
10. ABOUT US

1. PRODUCT DESCRIPTION

Technical data is a subject to change. Images and drawings may be illustrative only due to the continuous optimization process. Typographical errors reserved.

1. Battery cover
2. Front handle
3. Height adjustment handle
4. Twist knob
5. Upper handle
6. Lower handle
7. Collection basket
8. Cutting height adjustment lever
9. Switch lever
10. Switch button
11. Rear cover
12. Wheel

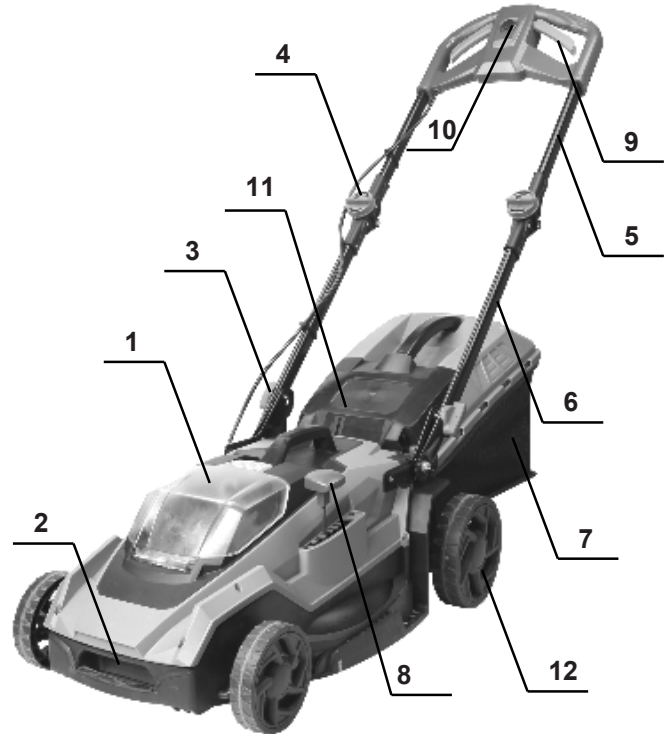

1.1 TECHNICAL PARAMETERS

Model	ZLM777-1VL
Voltage	36 V
Speed	2800 rpm
Cutting capacity	400 mm
Cutting height	20 - 75 mm
Basket volume	40 l
Wheel size	150 mm / 200 mm
Type of motor	BRUSHLESS
Weight without batteries	14 kg
Cover	IPX1
Protection class	II
Input power	800 W
Sound power level (LWA)	92 dB ± 3 dB
Sound pressure level (LpA)	79 dB ± 3 dB
Vibration	< 2,5 m/s ² ± 1,5 m/s ²
Type of battery	Li-Ion

2. INTRODUCTION

Thank you for choosing the **Cordless Brushless Lawn Mower** by XTline s.r.o. We are pleased and do believe that our tools will prove to be a reliable partner for all of your great projects.

This instruction manual contains technical data, parameters and instructions for assembly, transport and information concerning operation and tool handling. It also serves as a tool guide and you may find there tips and tricks for easier, more effective and safer operation.

It is the responsibility of the user and the operator of the device to properly read and familiarize with all instructions based on this instruction manual. The manual contains important safety and maintenance information and it is considered an essential part of the product. Flawless, safety operation and the tool lifespan significantly rely on its proper and careful maintenance and intended use.

Make sure to read and fully understand all safety instructions and warnings. Store it at a safe place to be ready for future reference.

3. PICTOGRAMS AND THEIR MEANING



- General information and instructions



- Very important information and instructions



- Caution! Warning! Risk of personal injury or property damage.



Risk of electric shock injury!



Risk of fire!



Danger of limbs being caught in rotating parts



Risk of explosion!



Risk of contamination with corrosive substances!



Risk of serious personal injury!



Warning! Laser radiation!



Use eye protection.



Use head protection.



Use hearing protection.



Use face protection.



Use protective gloves.



Use suitable protective work shoes.



4. SAFETY INSTRUCTIONS

4.1 Electrical and battery safety

- a) Do not throw the batteries in fire. The battery cells may explode. Please, refer to the local authorities for proper battery disposal.
- b) Do not attempt to destroy or disassembly batteries. The electrolytic substance is corrosive and may cause skin irritation or eye injury. It is toxic – never swallow!
- c) Do not attempt to charge batteries in rain, wet environments and other weather conditions that do not comply with battery safety operation instructions.
- d) Do not handle the battery charger and its respective power plug and terminals with wet hands.
- e) Avoid using in risky environments. Do not use the batteries in rain, wet or damp areas. Water penetrating the device heavily increases the risk of electric shock injury.



4.2 Personal safety

- a) Stay alert and cautious. Pay attention to what you are doing. Focus and use common sense. Do not use the power tools when under influence of drugs, alcohol or medication. A brief lack of concentration may cause a serious personal injury.
- b) Always use suitable protective equipment, such as eye and hearing protection, face masks or shields, safety work shoes with anti-slip features, head protection, gloves and suitable clothes. Use all mentioned above according to safety work instructions that decrease a risk of personal injury.
- c) Avoid unintentional tool start. Make sure the main switch is turned off when installing the battery or connecting the tool to the power supply. Carrying the tool with a finger resting on the main switch or installing the battery to the tool while having the switch turned on may cause an accident.
- d) Remove all adjusting tools and keys prior to the tool start. Any unwanted object that is left attached to the rotating parts of the device may cause a personal injury.
- e) Keep proper footing and balance for easier and safer tool handling and control in unpredictable situations.
- f) Dress properly. Do not wear loose clothes and jewelry. Keep your hair, clothes and gloves in a safe distance from rotating parts

of the device. Loose clothes, jewelry and hair may get caught by rotating parts of the tool and cause a personal injury.

- g) If possible, use dust extraction adapters and other dust removal equipment. Make sure that all dust extraction components are connected and used properly.
- h) Do not allow your experience and knowledge gained through working with the tool to ignore any safety rules and instructions. Careless tool handling can cause a serious personal injury in fraction of second.



4.3 Work area safety

- a) Keep the work area clean and well lit. Insufficient lighting and untidy work area may cause injuries.
- b) Do not work with the power tools in close proximity to flammable liquids, gases or dust. A power tool is a source of sparks which can cause a dust or fumes to ignite.
- c) Keep other persons and children in a safe distance from power tools once they are handled or being used. A brief loss of concentration may lead to an unpredicted tool behavior and possible personal injuries.



4.4 Battery tool use and care

- a) Use only the original charger specified by the producer. A charger suitable for one battery type might not be compatible with other types.
- b) Use only the tools with dedicated battery types. Use of an inappropriate battery pack may cause a risk of personal injury or fire.
- c) In case the battery pack is left idle, keep it at safe distance from other metal objects, such as clips, coins, keys, nails, screws and other small objects which can make the battery pack terminals connect resulting in a battery short circuit. Such action can lead to skin burns or fire.
- d) Improper handling can cause the battery pack liquid to leak the device. Avoid body contact with such liquid at all cost. In case of a body contact, wash the affected spot with water. In case the liquid hits eyes, seek the medical help immediately. The battery pack liquid may cause skin irritation or burns.
- e) Do not use a damaged or altered battery pack. Damaged and altered battery packs may behave in an unpredictable manner which can result in fire, explosion or personal injury.
- f) Do not expose the battery pack or the power tool to fire and high temperature. Exposure to

fire or temperature higher than 130 °C may result in explosion.

- g) Follow all charging instructions and do not charge the battery pack outside the recommended temperature range stated by this manual. Incorrect charging procedure may cause the battery pack malfunction and increase the risk of fire.



4.5 Service and responsibility

- a) Service of your tool may be carried out only by a qualified worker specified by the tool supplier with the use of original spare parts only. This would guarantee the safe tool operation.
- b) In case the tool needs to be serviced, make sure to use only original spare parts and follow all instructions stated in this manual in section "Cleaning and Maintenance". Use of any other but original spare parts and failing to follow the instructions may cause an electric shock injury.

On 1st January 2014, Act No. 89/2012 Coll. The company XTline s.r.o. in accordance with this law, provides liability for defects for a period of 24 months (for legal entities 12 months). Complaints will be assessed by our Complaints Department (see below) and recognized will be repaired free of charge by Xtline s.r.o. To place the complaint, contact the seller from whom the goods were purchased. Complaints, including the elimination of defects, must be settled without undue delay, no later than 30 days from the date of the complaint, unless the seller and the buyer agree otherwise. The buyer can file a complaint in person or by sending the goods for complaint by the transport service at his own expense, in secured packaging.

The shipment shall contain the claimed product, purchase documents, detailed description of the defect and contact details (return address, telephone). Defects that can be removed will be repaired within the statutory period of 30 days (the period can be extended by mutual agreement). After the discovery of a hidden material defect within 6 months from the date of sale, which cannot be repaired, the product will be replaced with a new one (defects that existed when the goods were taken over, not caused by improper use or wear). A reasonable discount from the purchase price can be applied to irreparable defects and defects that the buyer is able to repair

themselves. On the other hand, the right to make a complaint expires if:

- The product has been used in conditions or for purposes other than intended, or by using non-original spare parts, unsuitable or poor-quality lubricants, etc.
- The product has been damaged by external mechanical, thermal or chemical influences.
- The device has been damaged by improper storage or handling.
- The product has been used beyond the permissible load.

The warranty does not apply for accessories!

4.6 Safety instructions for batteries

- a) Before using the battery pack, pay extra attention to all safety instructions and pictograms as well as the tool it is supposed to power.
- b) Do not attempt to disassemble or alter the battery pack in any way.
- c) In case the battery pack work time gets reduced significantly, remove it from the power tool immediately. It can lead to the battery pack overheating and possible skin burn or explosion.
- d) In case the electrolyte gets in contact with your eyes, wash with clean water and seek the medical help immediately. There is a risk of eyesight damage.
- e) Do not store the power tool and battery pack at places where the ambient temperature can exceed 50 °C (122 °F).
- f) Do not attempt to burn the battery pack. Not even if it is severely damaged or fully worn out. The battery may explode upon contact with fire.
- g) Avoid letting the battery pack fall down or any other mechanical damage.
- h) Do not use a damaged battery pack.
- i) Refrain from the short circuit of the battery:
- Do not touch the battery terminals.
 - Avoid storing battery pack in the same container with other metal objects, such as nails, coins, etc.
 - Do not expose the battery pack to water or rain. Battery short circuit can cause a large flow of electric current, overheating, skin burns or tool damage.
- j) Li-ion batteries are a subject of legislation concerning specific request for disposal of potentially dangerous products. It is necessary to follow special packaging and

marking restrictions for third parties' commercial transport. Prior to shipping such products, it is necessary to communicate all relevant transport details with a specialist responsible for transport of dangerous material.

At the same time, other possible details shall be taken in consideration concerning other countries' laws and requirements. Make sure to use the tape or other suitable protection for exposed battery terminals and pack the battery in such a way to prevent it from moving upon transport.

- k) Prior to the battery pack disposal, remove it from the power tool and place at the respective disposal authority. Follow the disposal instructions for battery packs.
- l) Use only genuine battery packs specified by the producer. Use on non-compatible battery packs may cause overheating, fire, explosion or leak of electrolyte.
- m) In case of a longer period of the power tool being idle, remove the battery pack.

4.7 Tips and tricks for longer battery life

- a) Make sure to charge the battery before it is fully depleted. If you notice your power tool dropping performance, stop your work and let the battery fully charge.
- b) Never charge a fully charged-up battery. Overcharging will reduce the battery life.
- c) Charge the battery at the room temperature of 5 °C to 45 °C. Let the used, warm battery pack cool down before charging.
- d) In case the battery pack will sit idle for a longer period of time (six months and longer), let it charge up to 40 – 60%.

4.8 Battery pack installing and removal

- a) Turn off the power tool prior to the battery installing or removal.
- b) When installing and removal hold the power tool and battery pack firmly with both hands. Otherwise, there is a risk of either slipping from hands and falling down which may result in the power tool or battery pack damage or personal injury.
- c) Always install the battery pack to the power tool in such a manner that it is fully inserted in the respective slot. In case it is not fully inserted, there is a risk of the battery pack falling out from the tool resulting in the battery damage or personal injury.
- d) Do not force the battery pack into the power tool. If you struggle to insert the battery in the power tool easily, there is most likely another issue to cover first. Check for other obstacles and repeat the process.

- e) Do not forget to close up the battery pack protection cover.
- f) To remove the battery, take the battery pack out from the power tool while pressing down the button on its front side.
- g) To install the battery, align the slots in the battery pack and power tool body and insert the battery to its designated spot. Insert the battery as far as possible, until the "click" sound is pronounced.

4.9 Battery charging

The new battery is already partially charged when produced. However, let the battery charge before its first use to reach its full capacity which increases slightly upon the first few charge cycles. At this stage, it is recommended to avoid depleting to the very minimal battery capacity.

Always pay attention to the voltage values! The value specified on power supply shall be the same as the value stated on the charger. After connecting the charger to the power supply, the **green** LED light turns on. Insert the battery pack to the charger. The green light turns off and the **red** one turns on.

After the charging process is finished, the **red** light turns off and the **green** one turns on again.

4.10 Indication of remaining battery capacity

Press the battery capacity indication button to be found on the side of the battery pack. Three LED lights indicate the battery capacity in the following manner:

All three LED lights are ON:

- The battery is fully charged.

Two LED lights are ON:

- The battery has enough power.

One LED light is ON:

- Low charge level. Charge the battery.

All three LED lights are flashing:

- Battery pack malfunction. Do not attempt to charge. Dispose the battery accordingly.

The charge level indication may differ from the real battery charge level based on the operating conditions and ambient temperature.

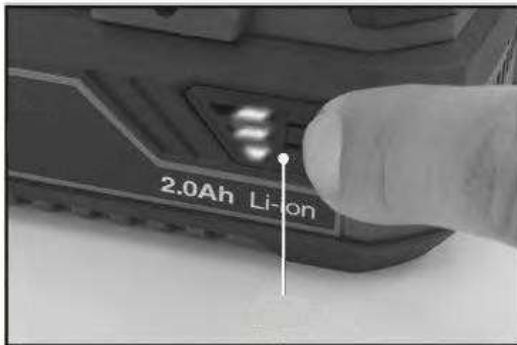

Charge level indicator	Charge remaining
	75 – 100%
	25 – 50%
	10 – 25%

4.11 Protection system of the battery/device

The tool is equipped with the battery protection system. The system automatically cuts the power supply to the device and prolongs the battery pack lifespan. The tool will automatically stop working under these conditions:

Overload protection

When the battery is operated in a manner that causes it to draw an abnormally high current, the tool automatically stops without any indication. In this situation, turn the tool off and stop the application that caused the tool to become overloaded. Then restart the tool.

Overheat protection

When the tool or battery are overheated, the tool stops automatically. In this situation, let the tool/battery cool down before turning the tool on again.

Overdischarge protection

When the battery capacity is not enough, the tool stops automatically. In this case, remove the battery from the tool and charge the battery.

The battery does not recharge

In case the battery does not recharge after connecting to the compatible charger, please check the following:

- Contact voltage
- Proper contact between the battery and charger terminals

To prolong the battery pack lifespan, it is recommended to charge the battery before its full depletion. Always proceed to charge the battery if you notice your power tool performance dropping down.

4.12 Battery storage

Store the battery pack at dry areas at the ambient temperature within 10 °C to 30 °C and protect it from direct sun light, humidity and frost. The battery pack that has been stored at the temperature lower than 0 °C for longer than 60 minutes should be adapted to the optimal work temperature before using again. Longtime battery pack storage at temperature below 0 °C may result in reduced performance and battery cell lifespan.







5. INTENDED USE

The **Cordless Lawn Mower** is designed for mowing grass-covered areas, such as gardens, front gardens or grass surfaces intended for regular maintenance by mowing or trimming. Never use the machine for purposes other than intended! Failure to follow safety instructions may result in serious personal injury or property damage. Use only the original accessories supplied with the product. The manufacturer of the device accepts no responsibility for any damage caused by failure to follow any instructions stated in this manual.

The Cordless Lawn Mower is equipped with a **BRUSHLESS** motor, which provides a number of benefits over a classic motor with carbon brushes.

The brushless motor offers higher performance while maintaining smaller dimensions, longer service life, and routine maintenance associated with carbon brush replacement is eliminated. The machine can also be used in operations where it is forbidden to use devices that generate sparks (regular brushed motors), such as environment with flammable or explosive substances, etc.

Pictograms listed on the product label:

	Pay extra caution.
	Read the instructions carefully.
	Danger of flying objects.
	Maintain a minimum distance between the device and other persons at 15 m.
	Never put your hands or feet near the spinning blade.
	Remove the activation key before cleaning, maintenance or inspection.

 Ni-MH Do not dispose of electrical and battery-powered equipment as normal household waste!
Li-ion

In observance of the European Directives, on Waste Electric and Electronic Equipment and Batteries and Accumulators and Waste Batteries and Accumulators and their implementation in accordance with national laws, electric equipment and batteries and battery pack(s) that have reached the end of their life must be collected separately and returned to an environmentally compatible recycling facility.



6. FUNCTIONAL DESCRIPTION

BATTERY INSTALLATION/REPLACEMENT

The compartment under the transparent cover (1), located on the upper side of the mower, is used for installing or replacing batteries.

FRONT HANDLE

This handle (2) is used to manipulate the device and to transport when folded.

CAUTION! Do not reach near the front cover when the device is switched on and the blade is rotating!

HEIGHT ADJUSTMENT HANDLE

This setup part (3) is used to change the height of the handle and to achieve an optimal position when operating the machine in relation to the height of the operator.

TWIST KNOB

Twist knob (4) is used for quick assembly/disassembly of the upper handle without the use of additional tools and thus facilitates storage and handling of the device.

UPPER/LOWER HANDLE

The upper and lower handles (5, 6) are structural elements that ensure safe and comfortable guidance of the machine.

COLLECTION BASKET

The collection basket (7) is designed to collect cut-off grass. As soon as it is filled with cut material, it must be taken out from the device and emptied.

CUTTING HEIGHT ADJUSTMENT LEVER

The adjusting lever (8) is intended for fine adjustment of the mowing height in a total of six steps ranging from 25 to 75 mm.

SWITCH BUTTON/LEVER

Both parts (9, 10) are designed to turn the device ON and OFF. The switch lever (9) is used for continuous operation of the device and it is necessary to keep its right or left part depressed during the entire time of mowing. The switch button (10), on the other hand, is only used for starting and serves as a safety element.

REAR COVER

The rear cover (11) connects the device to the collection basket (7) and serves as a safety component.

WHEEL

All four wheels (12) are used for easy, smooth and safe handling on a horizontal (or slightly inclined) surface, when the device is switched either on and off.

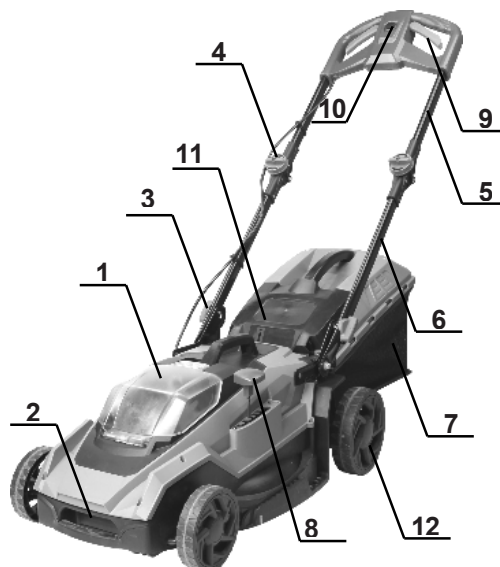

7. ASSEMBLY AND OPERATION

BATTERY INSTALLATION/REPLACEMENT

To install the battery packs properly, follow the steps below:

- A) Unlock the battery cover (1) and pull up to open.

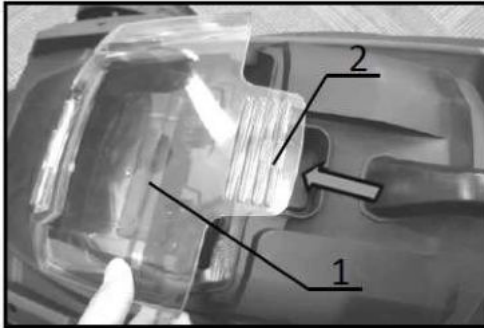

1. Battery cover
2. Locking mechanism

- B) Align the holes on the battery socket with the slots in battery compartment and insert both batteries one by one. The battery is inserted correctly when you can hear the distinctive „click“ sound.

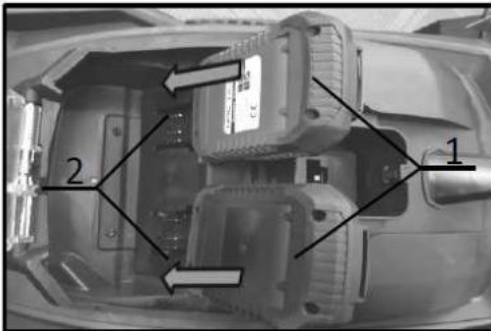

1. Battery packs
2. Compartment slots

- C) After the batteries are installed, insert the activation key (1) to its respective slot. The key serves as a safety element and prevents the machine from starting without prior inserting.

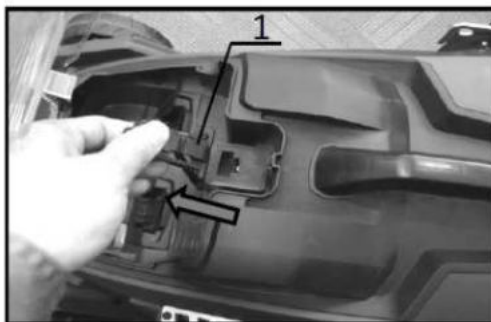

1. Activation key

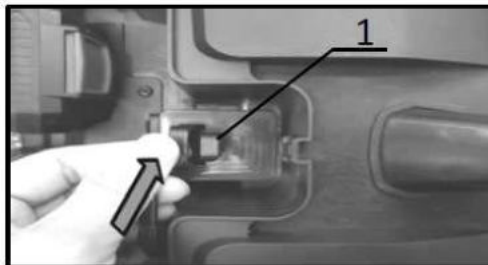

D) Close and lock the battery cover back to its original position.

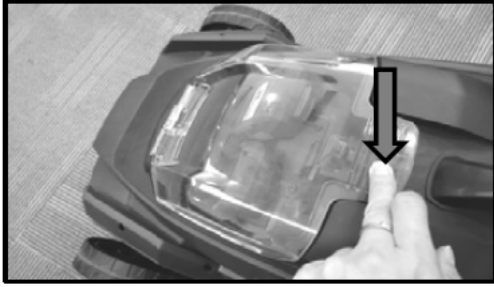

E) To remove/change the batteries follow the same procedure *in reverse*.

CAUTION! 

Always remove the **activation key** and **both batteries** before carrying out any modification, maintenance or cleaning of the mower. Otherwise, there is a risk of unexpected start-up of the device and subsequent personal injury or property damage.

- Never start the mower unless all its components are fully functional and secured in place!

HEIGHT ADJUSTMENT HANDLE

The height of the handle can be adjusted in **2 positions**. To adjust the height, proceed as follows:

- A) Turn the handle height adjustment knob (1) on both sides clockwise or counterclockwise, the locking pin (3) will slide out and unlock from the given position (a).
- B) Firmly grab the lower handle (2). Once the locking pin is aligned with the hole (4), turn the knob (1) on both sides clockwise or counterclockwise again. The locking pin (3) will be locked in the desired position (b).

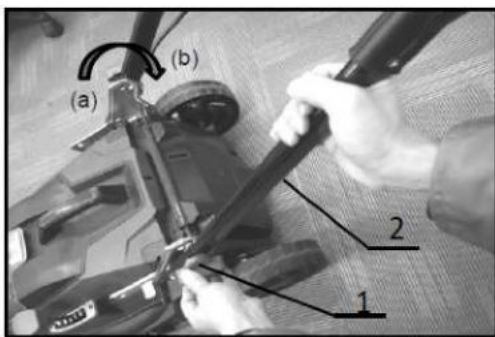

1. Handle height adjustment knob
2. Lower handle
3. Locking pin
4. Locking pin hole

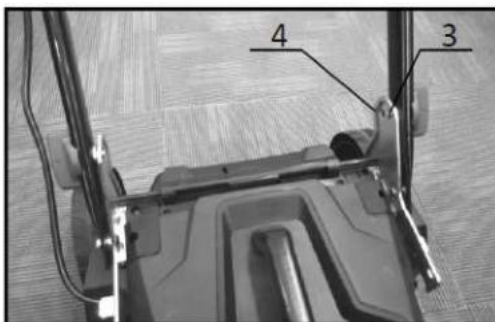

CAUTION! 

Before releasing the locking mechanism, hold the handle firmly to prevent it from falling and causing mechanical damage or injury.

CUTTING HEIGHT ADJUSTMENT

The mowing height can be set in a total of **6 steps**, ranging from **25 to 75 mm**.

To change the mowing height setting, first firmly grab the mower by its front handle (2) or the upper handle. Release the adjustment lever (1) from the given position by moving it laterally away from the mower and then, move it forward or backward to set to a new position that corresponds to the desired mowing height setting.

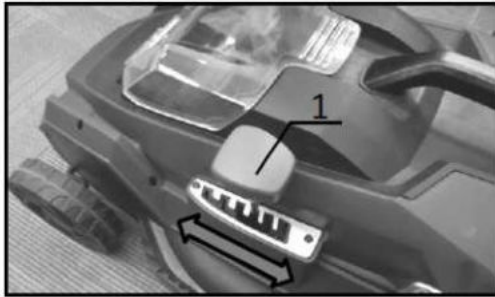

1. Height adjustment lever
2. Front handle

CAUTION! 

- Never put your hands or feet under the body of the mower when adjusting the cutting height.

- Before starting the mower, always make sure that the adjustment lever is properly engaged in the groove.

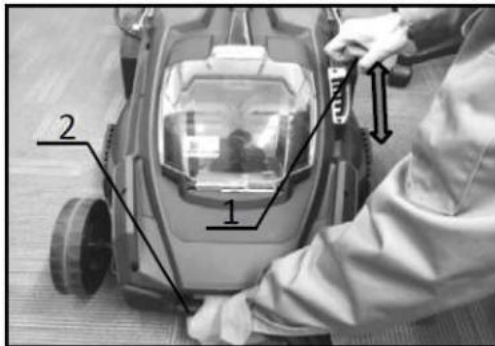

TIP! 

- Cutting height values should only be used as a guide. Depending on the lawn or soil conditions, the actual height of the lawn may differ slightly from the set height.

- Try the suitable height setting on a test surface first.

COLLECTION BASKET INSTALLATION/REMOVAL

The Cordless lawn mower is equipped with both standard functions - collecting grass in the **collection basket** and **mulching**.

To attach the collection basket to the mower, proceed as follows:

A) Raise and open the **rear cover**.

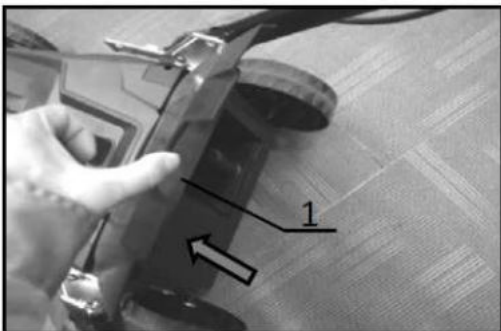

1. Rear cover

B) Pull with slight force to remove the **mulching insert**.

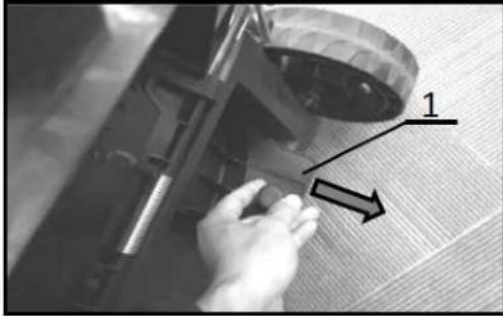

1. Mulching insert

C) Hold the back cover open with one hand and place the collection basket on the shaft (see image below).

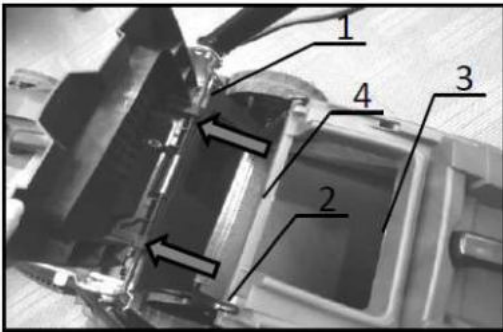

1. Shaft
2. Hook
3. Collection basket
4. Guard

D) Let the rear cover come down to close and align with the collection basket inlays.

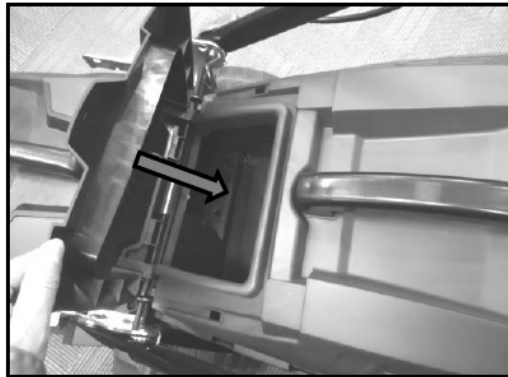

E) To remove the collection basket and install the mulching insert follow the same procedure **in reverse**.

Once the collection basket is full of material, empty it as follows:

- A) Release the switch lever and turn the device off.
- B) Remove the activation key.
- C) Open the rear cover, firmly grab the basket handle and move it outwards from the device. Then, empty the basket and put it back on.

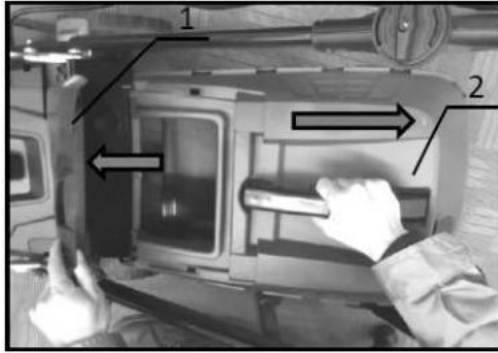

1. Rear cover
2. Collection basket

SWITCH ON/OFF

The **switch button** and **switch lever**, located in the upper part of the handle, are used to turn the mower on and off. Both elements are used simultaneously to start the device. To start the mower, proceed as follows:

- A) Insert compatible Li-Ion battery packs first.
- B) Follow by inserting the activation key and close the battery cover.
- C) Depress and hold the **switch button** (1).
- D) Depress and hold the **switch lever** (3) on either of both sides (2).

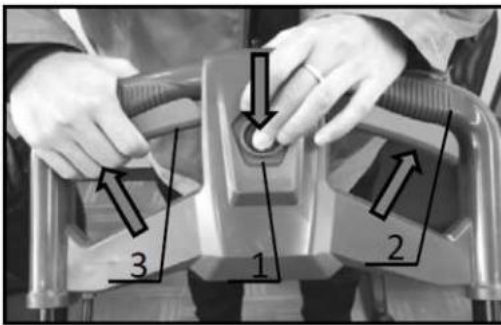

1. Switch button
2. Upper handle
3. Switch lever

- E) Once the motor starts, release the switch button (1). The mower will stay turned on until the **switch lever** (3) gets released.
- F) To turn the device off, release the switch lever (3).

CAUTION!

- Before inserting the batteries and the activation key, always make sure that the button and the switch lever work properly, are not damaged and return to their original position when released. Operating the device with malfunctioning elements may result in loss of control and serious personal injury.

TIP!

- It is not enough to just press the switch lever to start the mower. It is necessary to depress the safety switch button first.
- The mower may not start if it is overloaded by cutting too tall or dense grass. Adjust the cutting height accordingly.

BLADE INSTALLATION/REMOVAL

CAUTION!

- Always remove the activation key from the device as well as both batteries before removing or installing the cutting blade. Failure to follow this instruction may result in serious personal injury.
- When the switch lever is released, the blade does not stop immediately. It continues to rotate for a few more seconds. Do not carry out any maintenance on the device until the cutting blade has come to a complete stop!
- Always wear protective gloves when handling the cutting blade.

To remove the cutting blade, proceed as follows:

- A) Place the mower on the side other than the height adjustment lever.
- B) Insert a wooden block or other object into the blade area to ensure that it will not rotate when loosening.
- C) Use a suitable spanner and loosen the bolt by turning it counter-clockwise.

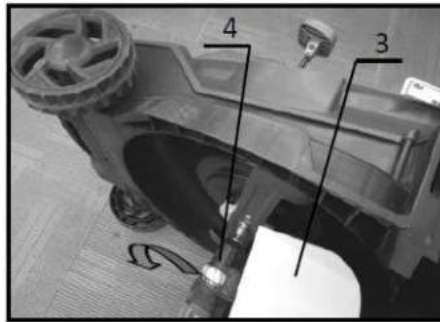
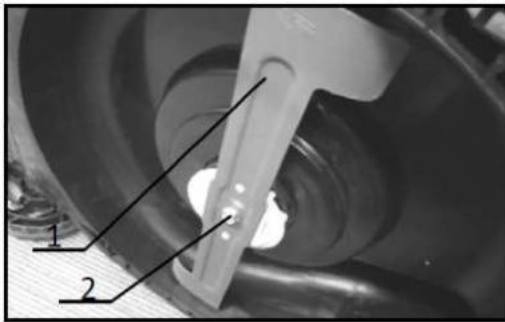

1. Blade
2. Bolt
3. Lumber
4. Spanner

- D) Once the bolt is loosened enough, carefully remove both the blade and blade bracket.

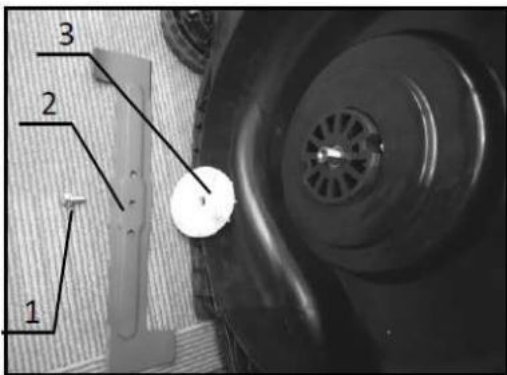

1. Bolt
2. Blade
3. Blade bracket

To install the cutting blade, follow the steps above *in reverse*.

CAUTION! 

- Install the cutting blade with care. The blade indicates its correct mounting orientation. Therefore, make sure that the direction of rotation of the blade corresponds with the correct setting.
- Tighten the blade bolt firmly by turning it clockwise. Make sure all parts are installed correctly and tight.
- When replacing the blade with a new one, always follow the instructions given in this instruction manual.

MULCHING AND MOWING

The **mulching insert** allows the cut grass to be put back into the grass undergrowth without the need for a collection basket. Mulching cuts the grass into very small pieces that reach the roots of the lawn. Mulch thus protects the lawn from moisture loss and, at the same time, serves as a natural fertilizer. The **advantage** is the maintenance of the lawn without the need to empty the collection basket and the natural regeneration of the undergrowth. The **disadvantage** is visually less attractive lawn, which we are used to when using a collection basket. Nevertheless, a lawn treated this way has a better look compared to using a classic rear or side discharge.

TIP! 

- The frequency of lawn mulching depends on current season, weather conditions and the height of the lawn itself.
- A large number of world's most popular city parks use mulching as a very common maintenance technique for grassy areas. The ideal height for mulching is approximately 5 cm.

Use the mower exclusively for mowing maintained grass areas, lawns, gardens and front yards. This machine is not intended for mowing large areas of overgrown grass and for the rough treatment of grassy areas, such as meadows and wild, unmaintained greenery.

CAUTION! 

- Before mowing, remove all foreign objects (stones, branches, etc.) from the area. They could damage the mowing blade, the machine itself or cause injury to the operator.
- Always use personal protective equipment, such as safety glasses, gloves, shield, helmet and work boots when working with the device.
- If the cutting blade gets jammed due to contact with a foreign object, immediately switch the device off, remove the activation key and both batteries. Then remove all foreign objects from the area of the cutting blade, or any accumulated grass material, if these prevent safe restarting. Always wear protective gloves!

Always hold the mower handle firmly with both hands when **mowing**. The ideal mowing speed is roughly 1 meter per 4 seconds.



The center lines on the wheels indicate the total cutting width. Therefore, use the wheels as guides for optimal mowing in even strips. Always try to overlap one half to one third of the previously cut strip of lawn. This way, you will achieve easier handling of the mower and a better-looking result.

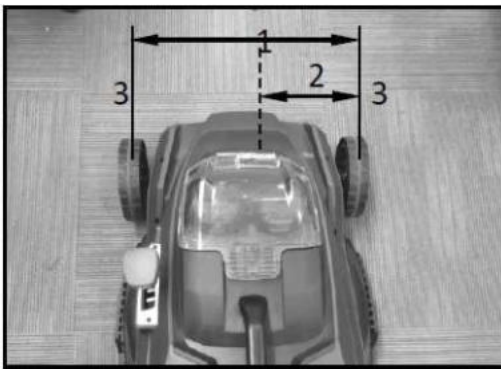

1. Cutting width
2. Overlap
3. Center lines

TIP!



- Try to change the direction of mowing each time to avoid forcing the lawn to grow in the same direction.
- Regularly check the collection basket capacity. Always empty the basket before it is completely full. Before each of these checks, first turn the device off, remove the activation key and both batteries.
- Do not mow tall grass in one pass, but set the mowing height to the highest level and gradually lower the height with each pass. This way, the mower will not become overloaded and the resulting quality of the lawn will be better with more uniform height.

CAUTION!



- Mowing with a fully filled collection basket prevents smooth rotation of the cutting blade and puts too much stress on the motor potentially causing its damage.

7.1 SAFETY INSTRUCTIONS FOR CORDLESS LAWN MOWER



CAUTION!





- Always follow all safety precautions and instructions stated in this user manual before and during operation with the device. Failure to follow these instructions may result in electric shock injury, fire or serious personal injury.
- Before starting the device, consider the surrounding conditions, actively anticipate and avoid situations that could lead to loss of control over the equipment, property damage or personal injury.

QUALIFICATION

No special qualification or training are required to handle and operate the device. However, it is absolutely imperative to study and follow all instructions stated in this user manual and all other safety measures valid at the time associated with the area where this device is to be used.

The device may only be operated by persons over **18 years of age** (unless local legislation stipulates otherwise), if these persons have first learned all information in this user manual and have fully understood all its instructions. Persons under the age of 18 may only operate this device under the supervision of other persons over the age of 18 who have been fully trained to operate the equipment, and/or if such persons have been trained by qualified personnel and have gained sufficient knowledge and experience to safely operate the device.

RESIDUAL RISKS

-  • The rotating blade of the mower blade can cause serious injuries, such as cuts and lacerations. Never reach into the area of the cutting blade when the device is ON. Always wait until the blade comes to a complete stop after switching the device off.
-  • Use adequate protective equipment, such as goggles, gloves, suitable footwear, etc.
-  • Never remove the collection basket when the device is switched on. Flying rocks, debris or pieces of soil can cause injury.
-  • Before starting the device, check the area where the device is to be used and remove all dangerous and foreign objects from this area. Make sure that the collection basket is correctly fitted.
-  • Insufficient lighting at work increases the risk of injury. Ensure that the workplace is sufficiently lit when working with the device.

GENERAL INSTRUCTIONS FOR CORDLESS LAWN MOWER



- 1) Do not insert the activation key into the device slot until it is completely ready for use.
- 2) Keep the mower away from children. The device itself or its sub-components must never be confused with a child's toy.
- 3) Never work with the mower if there are other people or live animals in its immediate vicinity.
- 4) Keep in mind that the operator of the device is directly responsible for any injuries to other people or damage to property resulting from handling and using this device.
- 5) Never use the mower with bare feet. Always wear only suitable and sturdy work shoes and long trousers. Avoid wearing jewelry and long, loose parts of clothing, such as strings or laces. They could get caught in the rotating parts of the device and cause injury.

- 6) Do not use the mower in rain, high humidity or if the grass surface is wet or waterlogged.
- 7) Always keep a firm grip on the device handle with both hands and balanced posture. Never run with/behind the device.
- 8) When handling the device, never hold or lift it up by the cutting blade.
- 9) Do not use the device if you are under influence of drugs, alcohol or medication.
- 10) If you notice non-standard behavior of the device during work, turn it off immediately, remove the activation key, switch it off and carefully check/have the device checked.
- 11) Never adjust the cutting height setting while the machine is running.
- 12) If the device needs to cross a surface that is not intended for mowing (such as paths, roads, sidewalks, terraces, etc.), always turn off the device first. Never transport the mower switched on over surfaces other than grass. There is a risk of foreign objects being caught in the rotating blade and subsequent injury to persons or damage to property.
- 13) Always store the mower well cleaned and inspected so that it is always capable of normal operation the next time it is used. Always empty the collection basket before storing.
- 14) Do not tilt the mower when starting, except when necessary. In this case, do not tilt it more than absolutely necessary and only lift the part that is facing away from the operator.
- 15) Do not start the device if you are standing directly behind the discharge opening.
- 16) Never carry the device while it is switched on.
- 17) If it is necessary to work with the device on an inclined surface or hill under a slight angle, always move it along the hill contours. Never move it directly up or down the hill.
- 18) Always allow the device to cool down sufficiently before storing.
- 19) Do not use the device in bad weather conditions and poor visibility, such as rain, storm, strong wind, snow or in sub-zero temperature. Be careful and keep a balanced stance when handling the device on unpaved, slippery surfaces or mud.
- 20) Avoid handling the device in places and conditions with an increased risk of fatigue.
- 21) Do not place or submerge the device in/under water.
- 22) Never leave the device unattended.
- 23) If the ventilation/suction openings of the device become blocked with leaves or other debris, switch the device off and clear out these openings.
- 24) Do not clean the device with pressure washers or other high-pressure cleaners.

8. CLEANING AND MAINTENANCE



CAUTION!



- Always ensure that both batteries and the activation key are removed from the device before checking, storing, cleaning or performing any maintenance on the device.
- If you are going to store the device, always remove the activation key from it and keep it in a safe place out of the reach of children.
- Always wear protective gloves and goggles when performing inspection or maintenance.

Never use gasoline, thinners or other alcohol-based agents for cleaning and mechanical maintenance of the device. Discoloration, deformation or cracking of components may occur.

To ensure the safety and reliability of the product, all repairs, warranty and post-warranty service and necessary maintenance related operations may only be carried out by an authorized service center and with the use of original spare parts.

MAINTENANCE RELATED TASKS AND INSTRUCTIONS:

- 1) Remove the activation key and both batteries from the device and then close the battery cover.
- 2) Place the mower on its side (opposite to where the cutting height adjustment lever is located) and remove accumulated material, such as grass clippings, dirt and other debris from the cutting blade area.
- 3) If the pollution is high, use a non-metallic object (wooden handle, piece of lumber, plastic scraper, etc.) and in combination with water first mechanically remove the layer of accumulated material).
- 4) Check that all bolts, nuts, adjusting knobs, screws and other connecting and fastening elements are correctly and securely tightened.
- 5) Check that the individual components of the device do not show any signs of damage, tears, cracks or wear. Damaged and missing parts shall be repaired, replaced or serviced immediately.
- 6) Store the device in a dry and safe place out of the reach of children.

TRANSPORT AND HANDLING

Carry the device ideally with two people while holding the front handle and the lower handles (see image below).



1. Lower handle
2. Front handle

STORAGE

Store the mower indoors in a cooler, dry, safe and lockable place. Do not store the mower, batteries or charger in areas where the temperature may exceed 40 °C.

- A) First, remove the collection basket from the device (see chapter Collection basket installation).
- B) Press the upper handle slightly downwards and turn the twist knob clockwise (1) to unlock and counter-clockwise to lock it (2). Then fold the upper handle (see pictures below).

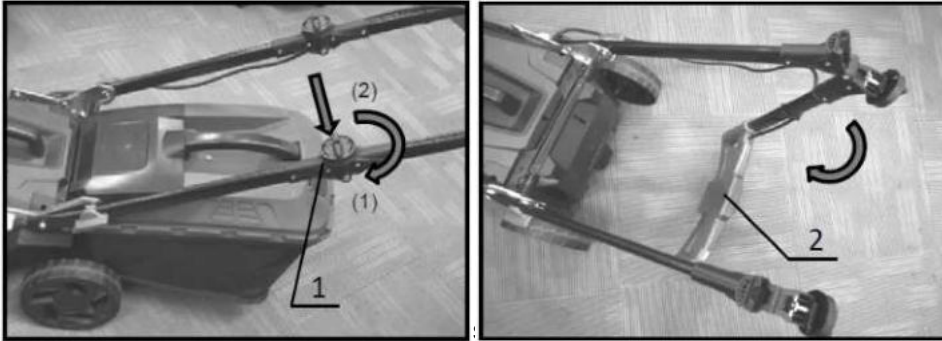

1. Twist knob
2. Upper handle

TROUBLESHOOTING

PROBLEM	POSSIBLE CAUSE	SOLUTION
The mower will not start.	No batteries inserted.	Inserted charged batteries.
	Discharged or defective batteries.	Charge or replace batteries.
	No activation key inserted.	Insert the activation key.
Motor will turn off after a few seconds.	Battery voltage is too low.	Charge or replace batteries.
	Cutting height is set too low.	Increase the cutting height.
Motor will not reach max. speed	Battery not inserted properly.	Insert batteries following instructions in this manual.
	Battery charge is dropping.	Charge or replace batteries.
	Drive unit is malfunctioning.	Have the device repaired in an authorized service.
The blade stopped rotating: - switch off immediately!	The blade got jammed with foreign object/s.	Remove foreign object/s.
	Drive unit is malfunctioning.	Have the device repaired in an authorized service.
Excessive vibration: - switch off immediately!	The blade is out of balance, excessively or unevenly worn.	Replace the blade.

9. ACCESSORY

Get our accessories!

The following items may not be included, but might prove to be useful:

- Li-Ion Battery packs and Chargers

10. ABOUT US

Our company is a hand tool, power and cordless tool producer who supplies large number of specialized shops – small and medium size hardware stores run by friendly and professional personnel, as well as artisans and professional contractors of various fields. In order to find the best solution for each customer, you will never find us in large, anonymous hobby markets and retail shop centers.

Our brand was founded to serve our customers reliably and make the work an enjoyable, rewarding experience. All of our products are serviced and their respective spare parts ready-to-use on the territory of the Czech Republic and all service procedures are carried out by experienced specialists.

Our wide product offer consists of five basic categories:

- ❖ **Corded and Cordless Tools**
- ❖ **Tools**
- ❖ **Workshop**
- ❖ **Construction**
- ❖ **Garden**

Each member of our team performs their work tasks diligently, professionally, with high quality, and in the best way they possibly can. We are then rewarded by you, satisfied customers, craftsmen and business owners who enjoy working with XTLINE tools and who identify with the motto we trust:

XTLINE®
PROFESSIONAL TOOLS

Born for outstanding projects.