

# XTLINE®

PROFESSIONAL TOOLS



PŮVODNÍ  
NÁVOD  
K POUŽITÍ

AKU  
ZAHRADNÍ  
NŮŽKY 3V1



## XT102877



CE

Zrozero pro úspěšné projekty.

## **OBSAH**

1. POPIS PRODUKTU
  - 1.1 TECHNICKÉ PARAMETRY
2. ÚVOD
3. PIKTOGRAMY A JEJICH VÝZNAM
4. BEZPEČNOSTNÍ POKYNY
  - 4.1. Elektrická a akumulátorová bezpečnost
  - 4.2. Bezpečnost osob
  - 4.3. Bezpečnost na pracovišti
  - 4.4. Používání a péče o akumulátorové nářadí
  - 4.5. Servis a odpovědnost za vady
  - 4.6. Bezpečnostní pokyny pro akumulátory
  - 4.7. Tipy pro zachování maximální životnosti akumulátoru
  - 4.8. Instalace a vyjmutí akumulátoru
  - 4.9. Nabíjení akumulátoru
  - 4.10. Ukazatel zbývající kapacity akumulátoru
  - 4.11. Ochranný systém zařízení/akumulátoru
  - 4.12. Skladování akumulátoru
5. ZAMÝŠLENÉ POUŽITÍ
6. FUNKČNÍ POPIS
7. SESTAVENÍ A OBSLUHA
  - 7.1. Bezpečnostní pokyny pro práci s Aku zahradními nůžkami 3v1
8. ČIŠTĚNÍ A ÚDRŽBA
9. PŘÍSLUŠENSTVÍ
10. PROHLÁŠENÍ O SHODĚ
11. SEZNAM DÍLŮ
12. TECHNICKÝ ROZKRES
13. O FIRMĚ

## 1. POPIS PRODUKTU

Změny v technických údajích vyhrazeny. Případné obrázky a nákresy mohou být díky neustálému procesu optimalizace pouze ilustrační. Tiskové chyby vyhrazeny.

1. Nůžky na trávu
2. Pojistné tlačítko
3. Rukojeť
4. Hlavní spínač
5. Tlačítko baterie
6. Li-Ion baterie  
(není součástí produktu)
7. Nůžky na keře
8. Hrábě
9. Nůžky na trávu
10. Ochranný kryt pro nůžky na trávu
11. Ochranný kryt pro nůžky na keře

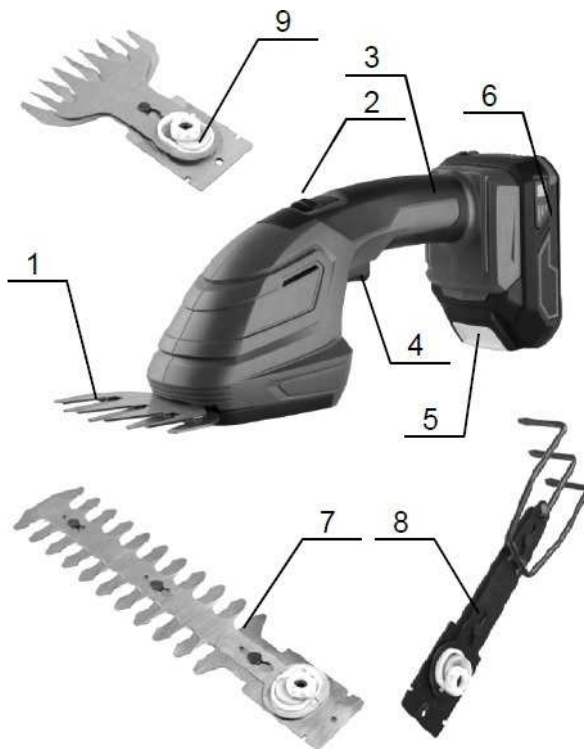

### 1.1 TECHNICKÉ PARAMETRY

Model	ZHT777-1
Napětí	18 V
Otáčky	16 500 ot/min
Počet kmitů	1 100/min
Max.délka záběru	75 - 200 mm
- nůžky na trávu	100 mm
- nůžky na keře	200 mm / ø 8 mm
- hrábě	75 mm
Hmotnost bez baterií	1,1 kg
Krytí	IPX0
Třída ochrany	II
Hladina akustického výkonu (LwA)	106 dB ± 3 dB
Hladina akustického tlaku (LpA)	95 dB ± 3 dB
Vibrace	< 3,82 m/s <sup>2</sup> ± 1,5 m/s <sup>2</sup>
Typ akumulátoru	Li-Ion

## 2. ÚVOD

Děkujeme, že jste si vybral/a **Aku zahradní nůžky 3v1** od firmy XTline s.r.o. Těší nás to a věříme, že Vám naše náradí bude poctivým parťákem pro všechny Vaše skvělé projekty!

Tento návod k obsluze obsahuje technická data zařízení, údaje a pokyny pro jeho sestavení, transport a informace týkající se obsluhy a spuštění zařízení. Rovněž slouží jako průvodce pro práci se zařízením a můžete zde najít tipy a triky pro snazší, efektivnější a bezpečnější práci.

Povinností uživatele a obsluhy zařízení je řádně se seznámit s návodem k používání a všemi pokyny, které z tohoto návodu vycházejí. Návod obsahuje důležité informace o bezpečnosti práce, údržbě a je nutné ho považovat za nedílnou součást zařízení. Bezporuchová, bezpečná práce se zařízením a jeho životnost do značné míry závisí na jeho správné a pečlivé údržbě a vhodném zacházení se zařízením.

Návod si pečlivě prostudujte a ujistěte se, že jste dostatečně porozuměli všem bezpečnostním pokynům a varováním. Uchovejte jej na bezpečné místo tak, aby byl v případě potřeby vždy po ruce.

## 3. PIKTOGRAMY A JEJICH VÝZNAM



- Všeobecné informace a pokyny



- Velmi důležité informace a pokyny



- Pozor! Výstraha! Riziko ohrožení zdraví nebo majetku.



Nebezpečí úrazu elektrickým proudem!



Nebezpečí vzniku požáru!



Nebezpečí zachycení končetin v rotujících částech zařízení!



Nebezpečí výbuchu!



Nebezpečí potřísnění žíravými látkami!



Nebezpečí vážného zranění!



Pozor! Laserové záření!



Používejte ochranu zraku.



Používejte ochranu hlavy.



Používejte ochranu sluchu.



Používejte ochranu obličeje.



Používejte ochranné rukavice.



Používejte vhodnou pracovní obuv.



## 4. BEZPEČNOSTNÍ POKYNY

### 4.1 Elektrická a akumulátorová bezpečnost

- Nevhazujte akumulátor/y do ohně. Články mohou explodovat. Pro správnou recyklaci akumulátorů se informujte na místních úřadech.
- Nepokoušejte se akumulátor/y demontovat nebo ničit. Uvolněný elektrolyt je žíravý a může poleptat kůži nebo poranit oči. Při požití je toxický!
- Nenabíjejte akumulátory v dešti, ve vlhkých prostorech a v povětrnostních podmínkách, které jsou v rozporu se správnou a bezpečnou manipulací s akumulátory.
- Nemanipulujte s nabíječkou včetně její elektrické zástrčky a terminálů mokřýma rukama.
- Vyhnete se nebezpečným prostředím. Nepoužívejte akumulátorová zařízení v mokřích nebo vlhkých prostorech nebo v dešti. Voda, která vnikne do zařízení, značně zvyšuje riziko úrazu elektrickým proudem.



### 4.2 Bezpečnost osob

- Při používání elektrického náradí buďte obezřetní, věnujte pozornost tomu, co právě děláte, soustředte se a střízlivě uvažujte. Nepracujte s elektrickým náradím, jste-li unaveni nebo jste-li pod vlivem drog, alkoholu nebo léků. Chvilková nepozornost při používání elektrického náradí může vést k vážnému poranění osob.
- Používejte adekvátní ochranné pomůcky, jako jsou ochranu zraku, sluchu, obličejová maska, štít nebo respirátor, bezpečnostní pracovní obuv s protiskluzovou úpravou, tvrdá pokrývka hlavy, rukavice a vhodný oděv. Vše používejte v souladu s podmínkami bezpečné práce, které snižují nebezpečí poranění osob.
- Vyvarujte se neúmyslného spuštění. Ujistěte se, že je hlavní spínač při zapojování akumulátoru nebo připojení zařízení ke zdroji elektrického napětí vypnutý. Přenášení náradí s prstem na spínači nebo zapojování akumulátoru do zařízení se zapnutým spínačem mohou být příčinou nehod.
- Před spuštěním náradí odstraňte všechny seřizovací nástroje a klíče. Seřizovací nástroj nebo klíč, který ponecháte

přípevněn k otáčející se části elektrického náradí, může být příčinou poranění osob.

- Vždy udržujte stabilní postoj a rovnováhu pro snazší a bezpečnější ovládání zařízení v nepředvídaných situacích.
- Oblékejte se vhodným způsobem. Nenoste volné oděvy ani šperky. Dbejte na to, aby byly vaše vlasy, oděv a rukavice dostatečně daleko od pohybujících se částí zařízení. Volné oděvy, šperky a dlouhé vlasy mohou být zachyceny pohybujícími se částmi a způsobit zranění osob.
- Jsou-li k dispozici prostředky pro připojení zařízení k odsávání a sběru prachu, zajistěte, aby taková zařízení byla připojena a správně používána. Použití těchto zařízení může omezit nebezpečí způsobená vznikajícím prachem.
- Nedovoďte, aby znalost práce a zkušenosti nabyté s prací s tímto zařízením vedly k nedodržování bezpečnostních pokynů. Neopatrná manipulace se zařízením může ve zlomku sekundy způsobit vážná zranění.



### 4.3 Bezpečnost na pracovišti

- Udržujte pracovní prostor v čistotě a dobře osvětlený. Nepořádek a nedostatečné osvětlení pracovního prostředí mohou vést k úrazům.
- Nepracujte s elektrickým náradím v přítomnosti hořlavých kapalin, plynů nebo prachu. Náradí je zdrojem jiskření, při kterém může dojít k vznícení prachu nebo výparů.
- Udržujte další osoby a děti v dostatečné vzdálenosti od zařízení, zatímco je zařízení v provozu a/nebo spuštěné. Ztráta pozornosti může způsobit ztrátu kontroly nad zařízením a vést k zranění osob.



### 4.4 Používání a péče o akumulátorové náradí

- Používejte pouze nabíječku uvedenou výrobcem. Nabíječka, která je vhodná pro jeden typ akumulátoru může znamenat riziko požáru při použití s jiným akumulátorem.
- Používejte pouze zařízení s pro ně určenými typy akumulátorů. Použití nevhodného akumulátoru může znamenat riziko zranění či požáru.
- Pokud je akumulátor v nečinnosti, udržujte jej v dostatečné vzdálenosti od jiných kovových předmětů, jako jsou sponky, mince, klíče, hřebíky, vruty a dalších malých předmětů, které by mohly zapříčinit propojení jednoho terminálu akumulátoru s druhým. Zkratování

akumulátoru může způsobit popáleniny nebo požár.

- d) Při nevhodné manipulaci může dojít k úniku kapaliny z akumulátoru. Vyhněte se kontaktu s touto kapalinou. V případě, že ke kontaktu s touto kapalinou dojde, omyjte zasažené místo vodou. V případě, že dojde k vniknutí do očí, vyhledejte lékařskou pomoc. Tekutina, která unikne z akumulátoru může způsobit podráždění nebo popáleniny.
- e) Nepoužívejte poškozený nebo jinak upravený akumulátor. Poškozené nebo upravené akumulátory se mohou chovat neočekávaným způsobem, což může mít za následek vznik požáru, výbuchu nebo zranění.
- f) Nevystavujte akumulátor nebo zařízení samotné ohni a vysokým teplotám. Vystavení ohni nebo teplotám přesahujícím 130 °C může způsobit výbuch.
- g) Dodržujte všechny pokyny týkající se nabíjení a nenabíjejte akumulátor mimo teplotní rozpětí stanovené tímto návodem. Nesprávné nabíjení nebo nabíjení mimo stanovené rozpětí teplot může způsobit poškození akumulátoru a zvyšovat riziko vzniku požáru.



#### **4.5 Servis a odpovědnost za vady**

- a) Servis vašeho nářadí smí provádět pouze proškolený pracovník stanovený dodavatelem zařízení a za použití originálních náhradních dílů. Tím bude zajištěno zachování bezpečnosti zařízení.
- b) V případě servisu zařízení používejte výhradně originální náhradní díly a dodržujte pokyny v tomto manuálu v kapitole „Údržba“. Použití neoriginálních náhradních dílů či nedodržování pokynů k údržbě mohou způsobit riziko úrazu elektrickým proudem.

Dne 1.1.2014 vstoupil v platnost zákon č. 89/2012 Sb. Firma XTline s.r.o. v souladu s tímto zákonem poskytuje na Vámi zakoupený výrobek odpovědnost za vady po dobu 24 měsíců (u právnických osob 12 měsíců). Reklamace budou posouzeny naším reklamačním oddělením (viz níže) a uznané tyto bezplatně opraví servis firmy XTline s.r.o. Místem pro uplatnění reklamace je prodejce, u kterého bylo zboží zakoupeno. Reklamace, včetně odstranění vady, musí být vyřízena bez zbytečného odkladu, nejpozději do 30 dnů ode dne uplatnění

reklamace, pokud se prodávající s kupujícím nedohodnou jinak. Kupující může uplatnit reklamaci osobně nebo zasláním zboží k reklamaci přepravní službou na vlastní náklady, v bezpečném balení.

Zásilka musí obsahovat reklamovaný výrobek, prodejní dokumenty, podrobný popis závady a kontaktní údaje (zpáteční adresa, telefon). Vady, které lze odstranit, budou opraveny v zákonné lhůtě 30 dnů (dobu lze po vzájemné dohodě prodloužit). Po projevení skryté vady materiálu do 6 měsíců od data prodeje, která nelze odstranit, bude výrobek vyměněn za nový (vady, které existovaly při převzetí zboží, nikoli vzniklé nesprávným používáním nebo opotřebením). Na neodstranitelné vady a vady, které si je kupující schopen opravit sám, lze po vzájemné dohodě uplatnit přiměřenou slevu z kupní ceny. Nárok na reklamaci naopak zaniká, jestliže:

- Byl výrobek používán v jiných podmínkách nebo k jiným účelům, než ke kterým je určen, nebo používáním neoriginálních náhradních dílů, nevhodných nebo nekvalitních maziv apod.
- Byl výrobek poškozen působením vnějších mechanických, teplotních či chemických vlivů.
- Bylo zařízení poškozeno nevhodným skladováním či manipulací.
- Byl výrobek používán nad rámec přípustného zatížení.

#### ***Záruka se nevztahuje na příslušenství!***

#### **4.6 Bezpečnostní pokyny pro akumulátory**

- a) Před použitím akumulátoru si přečtěte všechny pokyny a věnujte pozornost výstražným symbolům na nabíječce, akumulátoru a produktu, který akumulátor využívá.
- b) Nepokoušejte se akumulátor demontovat ani jinak upravovat.
- c) V případě, že dojde k výraznému zkrácení operačního času akumulátoru, ihned jej odstavte. Může dojít k jeho přehřátí a případnému popálení či dokonce výbuchu.
- d) Pokud dojde ke kontaktu elektrolytu akumulátoru s vašimi očima, vypláchněte je čistou vodou a ihned vyhledejte lékařskou pomoc. Hrozí riziko poškození zraku.
- e) Neskladujte zařízení a akumulátor na místech, kde může teplota přesahovat 50 °C (122 °F).

- f) Nepokoušejte se akumulátor spalovat, a to ani v případě, že je značně poškozený či zcela opotřebený. Akumulátor může při kontaktu s ohněm explodovat.
- g) Vyvarujte se pádu akumulátoru na zem nebo jiného mechanického poškození.
- h) Nepoužívejte poškozený akumulátor.
- i) Vyvarujte se zkratování akumulátoru:
  - Nedotýkejte se terminálů akumulátoru jakýmkoliv vodivými materiály.
  - Vyhnete se skladování akumulátoru v jednom obalu spolu s dalšími kovovými předměty, jako jsou hřebíky, mince apod.
  - Nevystavujte akumulátor vodě nebo dešti. Zkratování akumulátoru může způsobit velký průtok elektrického proudu, přehřátí a případné popáleniny a poškození zařízení.
- j) Lithium-iontové akumulátory jsou předmětem legislativy, týkající se požadavků na zacházení s potenciálně nebezpečnými produkty. Pro komerční přepravu třetími stranami nebo dopravními společnostmi je třeba dodržovat speciální požadavky na balení a označení těchto produktů. V rámci přípravy na odeslání tohoto typu zboží je nutné konzultovat detaily týkající se přepravy se specialistou na přepravu nebezpečného materiálu. Rovněž je třeba brát v úvahu případné další detaily v rámci nařízení jednotlivých států. Otevřené kontakty zalepte páskou či chraňte jiným vhodným způsobem a zabalte akumulátor takovým způsobem, aby při přepravě nemohlo dojít k jeho uvolnění a pohybu.
- k) Při likvidaci akumulátoru jej odpojte od zařízení a odevzdejte jej na bezpečné sběrné místo. Dodržujte místní pokyny pro nakládání s takovýmto typem odpadu.
- l) Používejte pouze akumulátory uvedené výrobcem. Používání nekompatibilních akumulátorů může způsobit vznik požáru, nadměrného přehřívání, výbuchu nebo úniku elektrolytu.
- m) V případě, že zařízení není delší dobu používáno, akumulátor z něj vyjměte.

#### **4.7 Tipy pro zachování maximální životnosti akumulátoru**

- a) Nabíjte akumulátor před tím, než dojde k jeho úplnému vybití. Pokud si povšimnete poklesu výkonu zařízení, přerušte práci a nechte akumulátor dobít.
- b) Nikdy nenabíjete plně nabitý akumulátor. Přebíjení zkracuje životnost akumulátoru.
- c) Nabíjete akumulátor při pokojové

teplotě v rozmezí 5 °C – 45 °C. Před nabíjením nechte horký akumulátor po nezbytně dlouhou dobu nejprve zchladnout.

- d) Pokud bude akumulátor delší dobu v nečinnosti (6 měsíců a déle), nabíjete jej na 40 - 60% kapacity.

#### **4.8 Instalace a vyjmutí akumulátoru**

- a) Před instalací nebo vyjmutím akumulátoru zařízení vždy nejprve vypněte.
- b) Při instalaci a vyjmutí držte zařízení a akumulátor pevně. Pokud nebudete držet akumulátor a zařízení pevně, hrozí jeho vyklouznutí a pád, což může mít za následek poškození zařízení, akumulátoru nebo zranění osob.
- c) Vždy nainstalujte akumulátor do zařízení tak, aby byl zasunut v plné délce. Pokud není upevněn správně, hrozí jeho uvolnění a následný pád ze zařízení, jenž může způsobit zranění obsluhy zařízení či dalších osob.
- d) Nepokoušejte se instalovat akumulátor do zařízení silou. Pokud akumulátor do příslušného slotu nezapadá lehce, není jeho instalace prováděna správně.
- e) Nezapomeňte opětovně uzavřít ochranný kryt prostoru akumulátoru.
- f) Pro vyjmutí vysuňte akumulátor ze zařízení, zatímco držíte stisknuté tlačítko na jeho přední straně.
- g) Pro instalaci akumulátoru zarovnejte lištu na akumulátoru s drážkou v šasi a zasuňte akumulátor na místo. Vložte akumulátor co nejdále je to možné, dokud neuslyšíte cvaknutí.

#### **4.9 Nabíjení akumulátoru**

Nová baterie je z výroby již částečně nabitá. Avšak před prvním použitím je nutné nabít baterii na její plnou kapacitu, která v prvních nabíjecích cyklech dále postupně roste. Během této fáze doporučujeme vyhnout se prudkému vybíjení až na minimální kapacitu.

Při nabíjení baterie dbejte na hodnoty napětí! Hodnota napětí uvedená na zdroji elektrického napětí se musí shodovat s hodnotou uvedenou na štítku nabíječky. Po připojení nabíječky ke zdroji elektrického napětí se rozsvítí **zelená** LED kontrolka. Vložte baterii do nabíječky. Zelená kontrolka zhasne a rozsvítí se **červená**.

Po úplném nabití baterie **červená** kontrolka zhasne a znovu se rozsvítí **zelená**.

#### 4.10 Ukazatel zbývající kapacity akumulátoru

Stiskněte tlačítko ukazatele kapacity na boční straně baterie. Tři LED kontrolky indikují aktuální stav úrovně nabití baterie, a to následujícím způsobem:

**Všechny tři LED kontrolky svítí:**

- Baterie je plně nabitá.

**Dvě LED kontrolky svítí:**

- Baterie je dostatečně nabitá.

**Jedna LED kontrolka svítí:**

- Nízká úroveň nabití. Nabijte baterii.

**Všechny tři LED kontrolky blikají:**

- Baterie selhala a je nefunkční. Nefunkční baterii nenabíjejte a vyřadte ji z provozu.

V závislosti na podmínkách užívání a okolní teplotě se skutečná úroveň nabití může lehce lišit od odečtené hodnoty na LED ukazateli.

Světelné kontrolky		Zbývající kapacita
Svítí	Nesvítí	
	Zelená Oranžová Červená	75% - 100%
	Oranžová Červená	25% - 50%
	Červená	10% - 25%

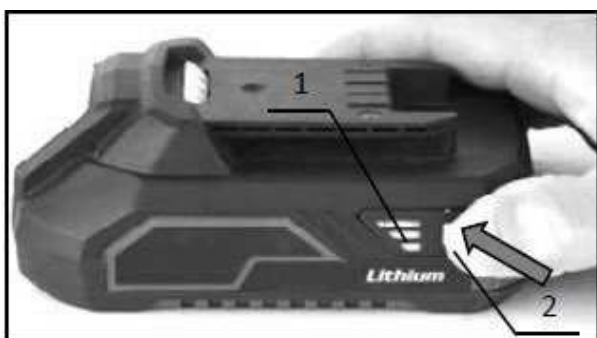

1. LED ukazatel stavu nabití
2. Tlačítko ukazatele stavu nabití

#### 4.11 Ochranný systém zařízení/akumulátoru

Zařízení je vybaveno systémem ochrany akumulátoru. Tento systém automaticky přerušuje dodávku elektrické energie do zařízení pro zajištění delší životnosti akumulátoru. Zařízení přestane automaticky fungovat v následujících situacích:

#### Ochrana proti přetížení

Se zařízením je zacházeno způsobem, který vyžaduje dodávku nadměrně vysokých hodnot elektrického proudu. V takovéto situaci vypněte zařízení a přerušte pracovní úkon, který přetížení způsobil.

#### Ochrana proti přehřátí

Pokud dojde k přehřátí zařízení/akumulátoru, zařízení automaticky přestane fungovat. V takovéto situaci nechte před dalším spuštěním zařízení a/nebo akumulátor dostatečně vychladnout.

#### Ochrana proti úplnému vybití

Pokud je zbývající kapacita akumulátoru příliš nízká, zařízení se nespustí. V takovém případě vyjměte akumulátor a nechte jej nabít.

#### Akumulátor se nenabíjí

Pokud se akumulátor po vložení do odpovídajícího typu nabíječky nenabíjí, zkontrolujte následující:

- Dotykové napětí
- Správný kontakt mezi terminály baterie a nabíječky

Pro zajištění delší životnosti Li-ion baterie doporučujeme dobíjet baterii včas, tj. ještě před jejím úplným vybitím. Baterie nechte dobít vždy, když si povšimnete klesajícího výkonu vašeho Aku nářadí.

#### 4.12 Skladování akumulátoru

Akumulátor uchovávejte pouze na suchých místech při okolní teplotě v rozmezí 10-30 °C a chraňte jej před přímým slunečním zářením, vlhkostí a mrazem. Akumulátor, který byl uchovávan při teplotě pod 0 °C po dobu delší než 60 minut, by měl být před dalším spuštěním aklimatizován na optimální provozní teplotu. Dlouhodobé skladování akumulátoru pod bodem mrazu nebo časté střídání teplot mohou vést ke snížení výkonu a životnosti článků.



## 5. ZAMÝŠLENÉ POUŽITÍ

**Akumulátorové zahradní nůžky 3v1** jsou v kombinaci s vhodně zvoleným nástavcem určeny k zastříhování menších rostlin, keřů a živých plotů, ke stříhání a zastříhování travního porostu v okolí zídek, remízků nebo okrajů trávníků a ke kypření půdy. Zařízení je určeno výhradně pro domácí použití, v okolí domů, chalup a na zahradách. Zařízení není vhodné pro nepřetržitý, průmyslový provoz.

	Dbejte zvýšené opatrnosti.
	Pozorně prostudujte návod k použití.
	Nebezpečí odlétávajících předmětů a úlomků.
	Udržujte ostatní osoby v bezpečné vzdálenosti.
	Čepel nástroje se pohybuje ještě krátkou chvílí i po uvolnění hlavního spínače.
	Nevystavujte zařízení vlhkosti.
	Používejte ochranné brýle.
	NEBEZPEČÍ - Udržujte končetiny v bezpečné vzdálenosti od ostří nástroje.

 Ni-MH Li-ion Nenakládejte s elektrickým a akumulátorovým zařízením jako s běžným domovním odpadem!

V souladu s evropskými směnicemi o odpadních elektrických a elektronických zařízeních, bateriích a akumulátorech v souladu s národní legislativou musí být všechna elektrická zařízení a baterie nebo bateriové sady, které dosáhly konce své životnosti, shromažďovány odděleně a vráceny do vhodného sběrného zařízení, které dále tyto produkty recykluje způsoby, které jsou šetrné k životnímu prostředí.



## 6. FUNKČNÍ POPIS

### NŮŽKY NA TRÁVU

Tento nástavec (1, 9) slouží ke stříhání, zastříhování a udržování nevzrostlé trávy a travního porostu v okolí zídek, plotů, remízků a okrajů trávníku.

### NŮŽKY NA KEŘE

Tento nástavec (7) je určen pro stříhání, zastříhování a údržbu rostlin, keřů a živých plotů.

### HRÁBĚ

Tento nástavec (8) slouží ke kypření a provzdušňování půdy ve sklenících, truhlících, záhonech apod.

### HLAVNÍ SPÍNAČ / POJISTNÉ TLAČÍTKO

Hlavní spínač (4) a pojistné tlačítko (2) mají funkci spuštění/vypnutí zařízení. Rovněž slouží k zamezení náhodného spuštění zařízení.

### RUKOJEŤ

Hlavní rukojeť (3) slouží k pevnému úchopu zařízení.

### OCHRANNÝ KRYT PRO NŮŽKY NA TRÁVU/KEŘE

Oba ochranné kryty (10, 11) plní funkci ochrany ostří nástavců při skladování a přepravě a současně předcházejí zraněním, způsobeným neopatrným zacházením s nástavci.

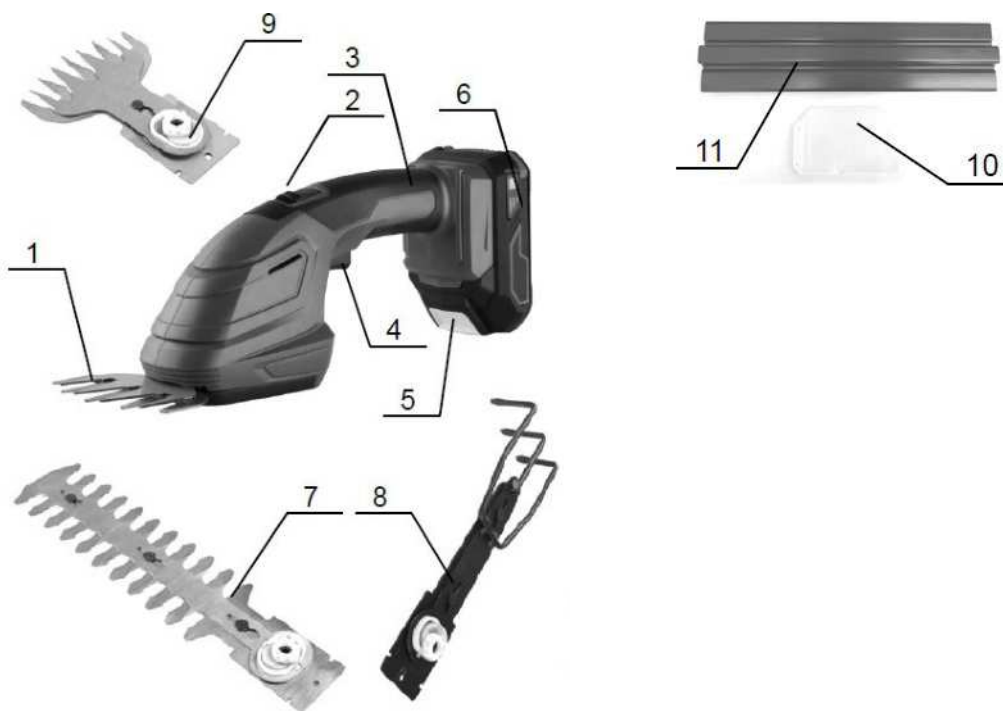

## 7. SESTAVENÍ A OBSLUHA

### INSTALACE A VÝMĚNA BATERIÍ

Pro instalaci baterií postupujte následovně:

- A) Zarovnejte drážky na horní straně baterie s odpovídajícími sloty v patici přístroje a zasuňte mírným tlakem baterii plně do přístroje, až dokud neuslyšíte typický zvuk „cvaknutí“. V tu chvíli je baterie vložena správně.
- B) Chcete-li baterii vyjmout, stiskněte a podržte tlačítko (1) na přední straně baterie (2) a pohybem ven ji vyjměte z přístroje.

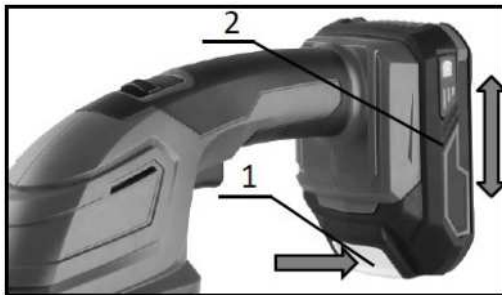

1. Tlačítko baterie
2. Baterie

### **POZOR!**

- Vždy vkládejte baterii do přístroje správným způsobem v plné délce patice. Pokud nebude baterie vložena správně, hrozí její uvolnění a pád z přístroje vedoucí k případnému poškození baterie nebo zranění osob.
- Nikdy nevkládejte baterii do přístroje silou! Pokud se nedaří baterii do přístroje vložit bez problému za použití jen mírného tlaku, není vkládána správně!
- Před vložením nebo odstraněním baterie vždy nejprve uvolněte hlavní spínač a zařízení vypněte.

### HLAVNÍ SPÍNAČ – ZAPNUTÍ / VYPNUTÍ

#### **POZOR!**

- Pro větší bezpečnost je tento přístroj vybaven pojistným tlačítkem, které zabraňuje nechtěnému spuštění. **Nikdy** nepoužívejte náradí, které lze spustit pouhým stisknutím hlavního spínače bez předchozího stisknutí pojistného tlačítka. Pokud hlavní spínač nefunguje správně, před dalším používáním přístroje se obraťte na prodejce či náš autorizovaný servis pro sjednání řádné opravy.
- Nikdy žádným způsobem cíleně neupravujte zařízení tak, aby došlo k trvalé fixaci pojistného tlačítka ve stisknuté poloze.
- Před vložením baterie do zařízení vždy zkontrolujte, zda hlavní spínač funguje správně a po uvolnění se vrací zpět do polohy „vypnuto“.
- Nemačkejte hlavní spínač silou bez předchozího stisknutí pojistného tlačítka. Hrozí poškození spínacího mechanismu.

Pro spuštění zařízení posuňte **pojistným tlačítkem** směrem vpřed a poté stiskněte **hlavní spínač**.

Pro vypnutí zařízení jednoduše uvolněte hlavní spínač a pojistné tlačítko se samo vrátí do výchozí polohy.



1. Hlavní spínač
2. Pojistné tlačítko

## INSTALACE / ODSTRANĚNÍ OCHRANNÝCH KRYTŮ

### POZOR!

- Před prováděním jakýchkoliv prací na zařízení se vždy ujistěte, že je zařízení vypnuté a baterie je vyjmutá.
- Při výměně nástavců vždy používejte rukavice. Nasazujte kryty nůžek tak, aby vaše ruce a obličej nikdy nepřišly do kontaktu s těmito nástavci.

### TIP!

- Při výměně nástavců nikdy neotírejte mazivo z vnitřních mechanických částí a převodů.

## OCHRANNÝ KRYT PRO NŮŽKY NA TRÁVU

### POZOR!

- Dávejte pozor, abyste se při instalaci nebo demontáži krytu nedotýkali holýma rukama ostří nůžek. Hrozí riziko zranění!

Chcete-li kryt nůžek na trávu sejmout, mírně jím zatáhněte a poté opatrně sejměte z čepele. Chcete-li nasadit kryt čepele zpět na nástroj, postupujte **obráceně**. Při instalaci se ujistěte, že strana krytu s vypouklou částí směřuje nahoru.

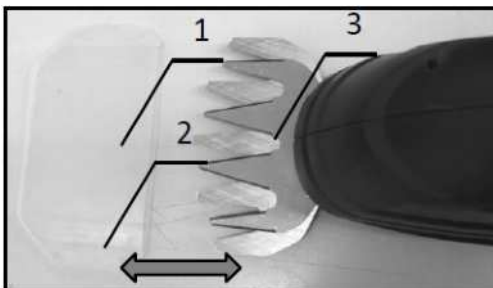

1. Ochranný kryt pro nůžky na trávu
2. Vypouklá část krytu
3. Ostří nůžek na trávu

## OCHRANNÝ KRYT PRO NŮŽKY NA KEŘE

**POZOR!** 

- Dávejte pozor, abyste se při instalaci nebo demontáži krytu nedotýkali holýma rukama ostří nůžek. Hrozí riziko zranění!

Chcete-li kryt nůžek na trávu sejmout, mírně jím zatáhněte a poté opatrně sejměte z čepele. Chcete-li nasadit kryt čepele zpět na nástroj, postupujte **obráceně**.

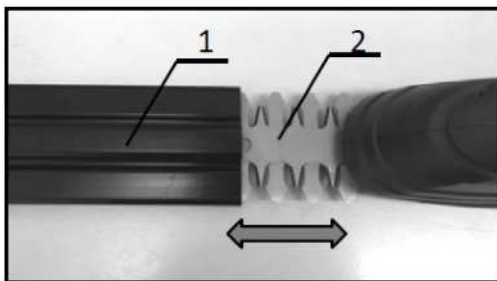

1. Ochranný kryt pro nůžky na keře
2. Ostří nůžek na keře

## INSTALACE / ODSTRANĚNÍ NÁSTAVCŮ

Pokud jsou některé díly a komponenty zařízení, jako jsou převody, pohony nebo další mechanické části příliš opotřebované a neplní nadále správně svoji funkci, požádejte prodejce zařízení nebo autorizované servisní středisko výrobce o výměnu nebo opravu těchto dílů.

## NŮŽKY NA TRÁVU – ODSTRANĚNÍ

Stiskněte tlačítko na spodní části krytu a zatlačte jím mírně vpřed, abyste kryt otevřeli a odstranili.

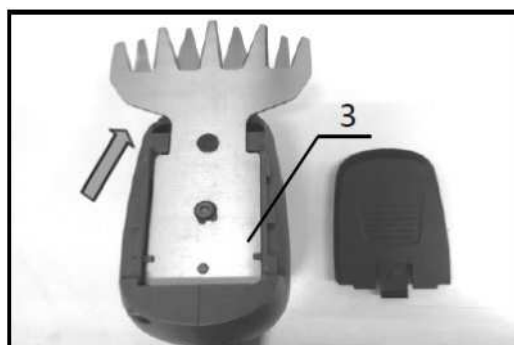
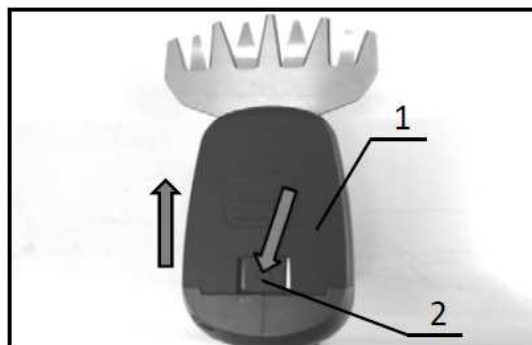

1. Spodní kryt
2. Tlačítko krytu
3. Nůžky na trávu

Vyjměte nůžky na trávu ze zařízení vytažením směrem nahoru.

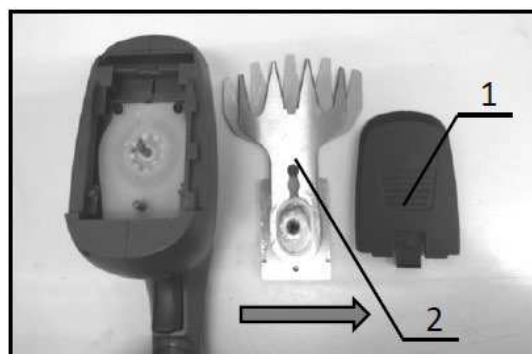

1. Spodní kryt
2. Nůžky na trávu

## NŮŽKY NA TRÁVU – INSTALACE

- A) Nasadte do těla zařízení nůžky na trávu tak, aby byl otvor v základně nůžek zarovnaný s hřídelí v mechanismu zařízení.

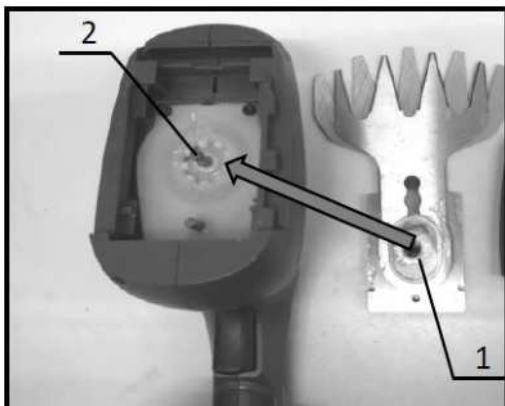

1. Otvor v základně nůžek
2. Hřídel

- B) Zatlačte na základnu nůžek mírným tlakem tak, aby byla uložena pevně v těle zařízení co nejdále je to možné. Ujistěte se, že jsou nůžky správně vloženy v těle zařízení a že pevně přiléhají po celém svém obvodu.

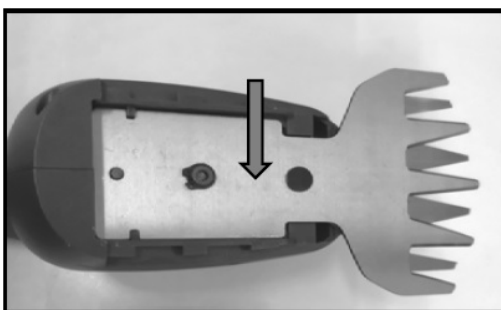

- C) Zarovnejte prolis na spodním krytu s drážkou v těle zařízení a zasuňte kryt do původní polohy. Kryt zasuňte zpět jen takovým tlakem, dokud nezapadne na své místo a dokud neuslyšíte zřetelné „cvaknutí“.

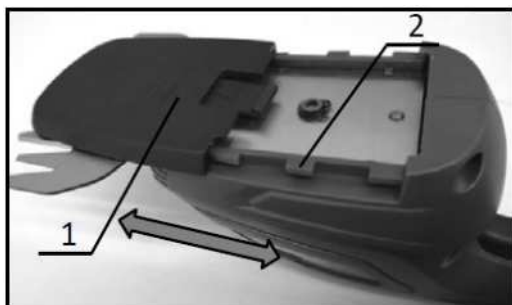

1. Spodní kryt
2. Drážka v těle zařízení

- D) Odstraňte ochranný kryt čepele a poté zařízení zapněte a vyzkoušejte, že funguje správně.

**POZOR!** 

- Nikdy nepoužívejte zařízení bez správně nasazeného spodního krytu.



- Pokud nástavec nepracuje správně, je možné, že není správně nasazen na hřídeli. Odstraňte spodní kryt a vložte nástavec znovu a správně.

### NŮŽKY NA KEŘE – ODSTRANĚNÍ / INSTALACE

Pro odstranění a instalaci **nůžek na keře** dodržujte stejný postup, jako v případě odstranění a instalace nůžek na trávu (viz výše).

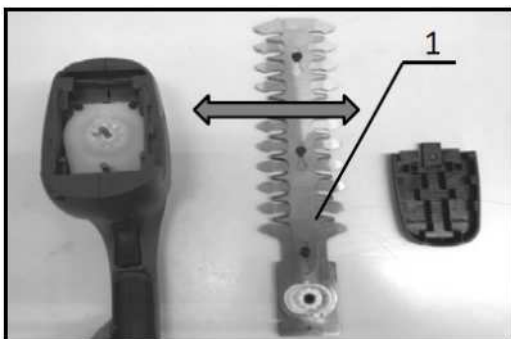

1. Nůžky na keře

### HRÁBĚ – ODSTRANĚNÍ / INSTALACE

Pro odstranění a instalaci **hrábí / kypřiče půdy** dodržujte stejný postup, jako v případě odstranění a instalace nůžek na trávu a keře (viz výše).

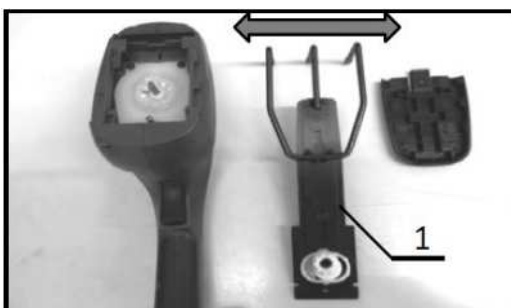

1. Hrábě / kypřič půdy

### **OBSLUHA ZAŘÍZENÍ**



- Před spuštěním a samotným přistoupením k obsluze zařízení nejprve z dané oblasti odstraňte klacky, kameny a všechny cizí předměty, při jejichž kontaktu s čepelí nástavce by mohlo dojít k neočekávaným situacím, vedoucím k případnému zranění obsluhy a dalších osob.

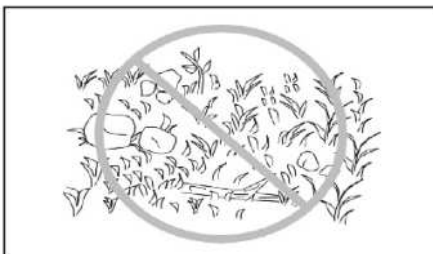

- Vždy udržujte své ruce a prsty v bezpečné vzdálenosti od ostří nástavců.
- Vyvarujte se používání zařízení ve velkém horku a před spuštěním zařízení vždy zohledněte svoji fyzickou kondici. Nepoužívejte zařízení, jestliže se cítíte unavení nebo vám bezpečná práce se zařízením činí problémy.

## POKYNY PRO NŮŽKY NA TRÁVU

- Držte zařízení pevně jednou rukou za rukojeť tak, aby spodní část zařízení spočívala svojí plochou na zemi. Pomalu posunujte zařízením vpřed.
- Při zastříhování kolem obrubníků, plotů nebo stromů pohybujte nářadím podél těchto překážek. Dávejte pozor, aby se s nimi čepel nástavce nedostala do kontaktu.
- Při stříhání trávy nebo listí malých stromů stříhejte v několika krocích, nikoliv jedním tahem.
- Před použitím tohoto nástroje ořízněte velké větve na požadovanou výšku pomocí vhodných nůžek na větve.

### **POZOR!**

- Nepoužívejte nástroj takovým způsobem, při kterém dochází k zastavení motoru nebo jeho extrémně pomalému chodu.
- Nepokoušejte se řezat silné větve a dřevnaté části rostlin.
- Nedovolte, aby se ostří nůžek během provozu dotýkala země. Dojde k otupení ostří, což způsobí špatný/slabý výkon zařízení.
- Nestříhejte nůžkami mokrou trávu nebo větve a listí vzrostlých stromů.

## STŘÍHÁNÍ VZROSTLÉ TRÁVY

Nepokoušejte se sekat dlouhou trávu jedním tahem. Místo toho sekejte trávník po krocích. Mezi sekáním vynechte den nebo dva, dokud se trávník rovnoměrně nezkrátí.

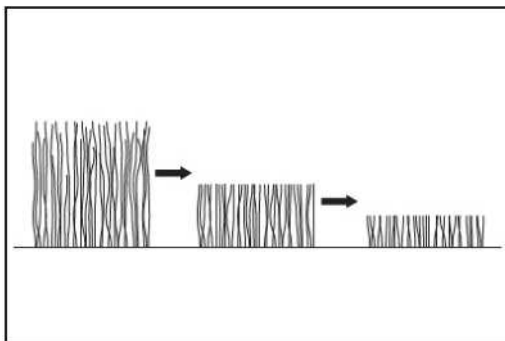

### **POZOR!**

- Sekání přerostlé trávy na krátkou délku v jednom kroku může způsobit poškození zařízení a mít rovněž špatný vliv na zdravý růst travního porostu.



## POKYNY PRO NŮŽKY NA KEŘE

### **POZOR!**

- Dávejte pozor, abyste se při zastřihování náhodně nedotkli kovového plotu nebo jiných tvrdých předmětů. Ostří se mohou rychle otupit, poškodit, zlomit nebo způsobit zranění.
- Dbejte, aby se nůžky nedostaly do kontaktu se zemí. Nástroj může být vystaven riziku zpětného rázu zpět a způsobit zranění.
- Snaha dosáhnout nůžkami na příliš vzdálená místa živých plotů a keřů, zejména ze žebříku, je extrémně nebezpečná. Nepracujte se zařízením, pokud stojíte vratkém nebo nezpevněném podkladu. Hrozí ztráta stability, kontroly nad zařízením a riziko zranění.
- Při používání zařízení noste ochranné brýle, aby se vám do očí nedostal prach a nečistoty.
- Zařízení není určeno k řezání uschlých stromů, pařezů nebo podobných tvrdých předmětů. Mohlo by dojít k poškození nástroje nebo zranění.

### **TIP!**

- Nepokoušejte se nůžkami na keře řezat větve silnější než 8 mm v průměru. Před použitím tohoto zařízení odřízněte všechny silnější větve jiným vhodným nástrojem.
- Při používání nůžek na keře nestříhejte trávu, plevel a jinou drobnou zeleň. Ostří nožů se mohou zamotat do trávy nebo plevelu a způsobit nechtěné zastavení motoru nebo poškození zařízení.

- A) Držte nástroj pevně jednou rukou za hlavní rukojeť, zatlačte na odjišťovací tlačítko, stiskněte spoušť a poté nástrojem pohybujte na jednu či druhou stranu.

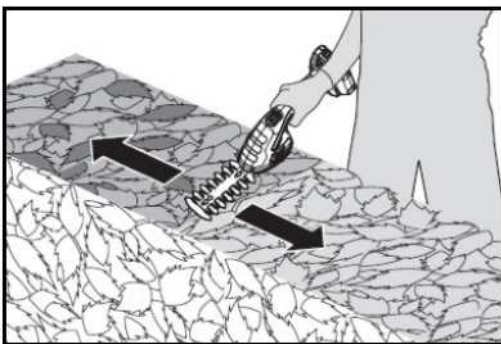

- B) Pro základní ovládání nakloňte nůžky ve směru stříhu a pohybujte jimi klidně a pomalu rychlostí přibližně 3 až 4 sekundy za metr.
- C) V požadované výšce živého plotu uvažte provázek a používejte jej jako vodítko. Zastřihování podél něj vám pomůže upravit živý plot rovnoměrně.
- D) Při zastřihování do kulatého tvaru (zimostráz, rododendron apod.) zastřihujte od kořene po vrchol rostliny, abyste dosáhli efektního vzhledu.

## POKYNY PRO HRÁBĚ / KYPŘIČ PŮDY

Držte náradí pevně jednou rukou za hlavní rukojeť tak, aby spodní část náradí spočívala na zemi. Jemným pohybem nástroje dopředu a dolů uvolňujte, kypřete a provzdušňujte půdu.

### **POZOR!**

- Při práci s hráběmi / kypřičem nepodceňujte používání osobních ochranných pomůcek a používejte ochranné brýle, aby se vám do očí nedostal písek a další nečistoty.
- Nepoužívejte nástroj takovým způsobem, při kterém dochází k zastavení motoru nebo jeho extrémně pomalému chodu.

## **7.1 BEZPEČNOSTNÍ POKYNY PRO PRÁCI S AKU ZAHRADNÍMI NŮŽKAMI 3V1**

### **POZOR!**





- Vždy dodržujte všechna bezpečnostní opatření a před i během obsluhy zařízení se řiďte všemi pokyny, uvedenými v tomto návodu k použití. Nedodržování těchto pokynů může vést k vážnému zranění osob či poškození majetku.
- Před spuštěním zařízení zohledněte okolní podmínky, aktivně předvídejte a vyvarujte se situacím, které by mohly vést ke ztrátě kontroly nad zařízením, poškození majetku nebo zranění osob.

### KVALIFIKACE

Pro manipulaci a obsluhu s tímto zařízením není třeba žádné speciální kvalifikace ani proškolení. Je ovšem nutné bez výjimky nastudovat a dodržovat všechny pokyny, uvedené v tomto návodu k použití a všechna další, toho času platná bezpečnostní opatření, spojená s místem, na kterém má být toto zařízení používáno.

Se zařízením smí manipulovat pouze osoby starší **18 let** (pokud není místní legislativou stanoveno jinak), jestliže se tyto osoby nejprve dostatečně seznámili s tímto návodem k použití a plně porozuměli všem jeho pokynům. Osoby starší 16 let smí s tímto zařízením manipulovat pouze pod dohledem jiné osoby starší 18 let, která byla plně proškolená pro práci se zařízením, a/nebo pokud tyto mladší osoby byly sami proškoleny kvalifikovaným personálem a dosáhly dostatečných znalostí a zkušeností pro práci s tímto zařízením.

### ZBYTKOVÁ RIZIKA

-  • Používejte adekvátní ochranné pomůcky, jako jsou brýle, obličejové štíty, rukavice, vhodná obuv a oblečení apod.
-  • Ostří nůžek mohou způsobit vážná zranění, jako jsou řezné nebo sečné rány. Nikdy nesahejte do blízkosti ostří, je-li zařízení v provozu nebo dokud se po jeho vypnutí nástroj zcela nezastaví.
-  • Nikdy neodstraňujte ochranné kryty, je-li zařízení v provozu. Může dojít k vážnému zranění.
-  • Před spuštěním zařízení zkontrolujte oblast, na které budete se zařízením manipulovat a odstraňte z této oblasti všechny nebezpečné a nevhodné předměty. Ujistěte se, že jsou všechny komponenty správně nainstalovány a připevněny.
-  • Nedostatečné osvětlení při práci zvyšuje riziko úrazu. Zajistěte, aby bylo při práci se zařízením pracoviště dostatečně osvětleno.



1. Nikdy nepoužívejte zařízení, pokud jsou v blízkosti další osoby, zejména děti, nebo domácí zvířata.
2. V případě, že zařízení vykazuje jakýkoliv problém nebo abnormální chování, je třeba jej okamžitě vypnout a zkontrolovat, případně nechat zkontrolovat autorizovaným servisem.
3. Vypněte a vyjměte baterii, pokud je zařízení odstaveno nebo jej necháváte bez dozoru a umístěte jej na bezpečné místo, mimo dosah dětí a nepovolaných osob.
4. Vyhněte se používání zařízení za špatných povětrnostních podmínek, zvláště hrozí-li nebezpečí blesku.
5. Před dalším použitím zařízení zkontrolujte, zda nejsou jednotlivé díly poškozeny. Ochranný kryt a jiné části zařízení by měly být pečlivě zkontrolovány, aby byla zajištěna jejich správná a zamýšlená funkce. V případě poškození některých částí tyto vyměňte, popřípadě nechte vyměnit autorizovaným servisem. Zkontrolujte zarovnání pohyblivých částí, zablokování pohyblivých částí, poškození částí, montáž a další stavy, které mohou ovlivnit bezpečný provoz zařízení.
6. Zařízení používejte pouze za dobrého světla a viditelnosti. V zimním období dávejte pozor na kluzká nebo mokrá místa, led a sníh (nebezpečí uklouznutí). Na svazích vždy zaujměte bezpečný postoj a se zařízením nikdy neběhejte.
7. Nikdy se zařízením nepracujte v korunách stromů nebo vysokých keřů.
8. Pokud dojde ke kontaktu řezného nástroje s kameny nebo jinými tvrdými předměty, okamžitě zařízení vypněte a zkontrolujte řezný nástroj.
9. Kontrolujte stav a správnou funkci řezných nástrojů v pravidelných intervalech.
10. Před zahájením práce musí řezný nástroj dosáhnout plné pracovní rychlosti.
11. Vždy se ujistěte, že jsou ventilační otvory zařízení čisté a plně průchozí.
12. Nikdy nepoužívejte jiné, než výrobcem stanovené řezné nástroje a nástavce.
13. Přenášejte zařízení vypnuté držením za jeho hlavní rukojeť a dávejte pozor, abyste nechtěně nestiskli současně pojistné tlačítko a hlavní spínač.
14. Při přepravě nebo skladování nůžek vždy nasadte vhodný ochranný kryt čepele.
15. Při odstraňování zaseknutého materiálu nebo při údržbě zařízení se ujistěte, že jsou všechny vypínače vypnuté a baterie je ze zařízení vyjmuta.
16. Držte nůžky vždy pouze za elektricky izolované rukojeti, pro případ neočekávaného kontaktu ostří se skrytými elektrickými vodiči.
17. Zařízení není určeno k používání na žebřících nebo jiných nestabilních podpěrách.
18. Nenechávejte zařízení běžet po delší dobu zbytečně naprázdno.
19. Nikdy nemiřte nůžkami přímo na sebe ani na jiné osoby.
20. Vždy dbejte na to, aby byl daný typ nástavce používán pouze pro uvedené účely. Nikdy nepoužívejte daný typ nástavce pro účely, pro které není určen. Hrozí nebezpečí zranění, poškození samotného zařízení nebo majetku.

## 8. ČIŠTĚNÍ A ÚDRŽBA

### **POZOR!**

- Před kontrolou, skladováním, čištěním nebo prováděním jakékoliv údržby na zařízení se vždy ujistěte, že je baterie ze zařízení vyjmuta.
- Pokud se chystáte zařízení skladovat nebo odstavit mimo provoz, vždy z něho vyjměte baterii a uchovávejte je na bezpečném místě mimo dosah dětí.
- Při provádění kontroly nebo údržby používejte ochranné rukavice a brýle.

Pro čištění a mechanickou údržbu zařízení nikdy nepoužívejte benzin, ředidla ani jiné prostředky na bázi alkoholu. Může dojít k odbarvení, deformaci nebo prasklinám komponentů.

Pro zajištění bezpečnosti a spolehlivosti produktu smí být veškeré opravy, záruční i pozáruční servis a nutné úkony spojené s údržbou, prováděny pouze autorizovaným servisním střediskem a výhradně za použití originálních náhradních dílů.

### **ČIŠTĚNÍ ZAŘÍZENÍ**

Zařízení čistěte otřením prachu suchým nebo vyždímaným hadříkem namočeným v mýdlové vodě.

### **POZOR!**

- Pro čištění zařízení nikdy nepoužívejte benzín, ředidlo, alkohol a podobné chemické látky. Může dojít ke změně barvy, deformaci nebo prasklinám komponentů zařízení.

### **ÚDRŽBA OSTŘÍ NÁSTAVCŮ**

Před spuštěním nebo během provozu přibližně jednou za hodinu naneste na ostří nožů nízkoviskózní olej (strojní olej nebo mazací olej ve spreji).

Po odstavení zařízení odstraňte prach z obou stran nožů opatrně drátěným kartáčem, otřete je hadříkem a poté na nože naneste vhodný nízkoviskózní olej (strojní olej nebo mazací olej ve spreji) nebo jiný vhodný konzervační přípravek.

### **TIP!**

- Nástavce ani ostří nožů nemyjte ve vodě. Mohlo by dojít ke korozi nebo poškození nástroje. Nečistoty a koroze způsobují nadměrné mechanické tření čepele a zkracují provozní dobu zařízení na jedno nabití baterie.

## 9. PŘÍSLUŠENSTVÍ

### **Kup si naše příslušenství!**

Použití jakéhokoli neoriginálního příslušenství nebo nástavců třetích stran může představovat riziko zranění osob nebo poškození majetku. Používejte příslušenství nebo nástavce pouze k uvedenému účelu. Pokud potřebujete pomoci s dalšími podrobnostmi ohledně vhodného příslušenství, požádejte prodejce nebo výrobce tohoto zařízení.

Následující položky sice nemusí být součástí balení, ale mohly by se vám hodit:

- Li-Ion baterie a nabíječky
- Náhradní nůžky na trávu/keře, hrábě, ochranné a zajišťovací kryty apod.

# 10. PROHLÁŠENÍ O SHODĚ



## ES PROHLÁŠENÍ O SHODĚ

Podle zák. č. 22/1997 Sb., § 13, ve znění změn vydaných ve sbírce zákonů.



<b>ZAŘÍZENÍ (VÝROBEK) NÁZEV:</b>	AKU NŮŽKY NA KEŘE A TRÁVU.
<b>TYP:</b>	XT102877
<b>PROVEDENÍ (JINÁ SPECIFIKACE):</b>	
<b>EVIDENČNÍ - VÝROBNÍ ČÍSLO:</b>	
<b>VÝROBCE</b>	
<b>NÁZEV:</b>	XTline s.r.o.
<b>ADRESA:</b>	Průmyslová 2054, 59401 Velké Meziříčí
<b>IČ:</b>	26246937
<b>DIČ CZ:</b>	26246937

**prohlašuje výhradně na vlastní zodpovědnost, že níže uvedené zařízení splňuje všechna příslušná ustanovení předmětných předpisů Evropského společenství:**

**EU 2006/42/EU - NV č. 176/2008 Sb.,** o technických požadavcích na strojní zařízení, ve znění NV č. 170/2011 Sb., NV č. 229/2012 Sb. a NV č. 320/2017 Sb.  
**EU 2014/35/EU - NV č. 118/2016 Sb.,** o harmonizaci právních předpisů členských států týkajících se dodávání elektrických zařízení určených pro používání v určitých mezích napětí na trh  
**EU 2014/30/EU - NV č. 117/2016 Sb.,** o harmonizaci právních předpisů členských států týkajících se elektromagnetické kompatibility  
**EU 2015/863/EU - NV č. 481/2012 Sb.,** kterou se mění příloha II směrnice Evropského parlamentu a Rady EU 2011/65/EU, RoHS o omezení používání některých nebezpečných látek v elektrických a elektronických zařízeních  
**EU 86/594/EHS, 2000/14/EU, 2005/88/EU - NV č. 9/2002 Sb.,** kterým se stanoví technické požadavky na výrobky z hlediska emisí hluku, ve znění NV č. 342/2003 Sb. a NV č. 198/2006 Sb. a příslušným předpisům a normám, které z těchto nařízení (směrnic) vyplývají.

POPIS	FUNKCE
KONSTRUKCE, ELEKTROINSTALACE A MECHANICKÉ POHONY	ZAŘÍZENÍ SLOUŽÍ K ÚPRAVĚ KEŘŮ A TRAVNÍHO POROSTU

### Seznam použitých technických předpisů a harmonizovaných norem

**CSN EN ISO 12100;** Bezpečnost strojních zařízení - Všeobecné zásady pro konstrukci - Posouzení rizika a snižování rizika ; 2011-06-01  
**CSN EN ISO 14118;** Bezpečnost strojních zařízení - Zamezení neočekávanému spuštění ; 2018-12-01  
**CSN EN ISO 13857;** Bezpečnost strojních zařízení - Bezpečné vzdálenosti k zamezení dosahu do nebezpečných prostorů horními a dolními končetinami ; 2022-09-01  
**CSN EN 1005-3+A1;** Bezpečnost strojních zařízení - Fyzická výkonnost člověka - Část 3: Doporučené mezní síly pro obsluhu strojních zařízení ; 2009-04-01  
**CSN EN ISO 13854;** Bezpečnost strojních zařízení - Nejmenší mezery k zamezení stlačení částí lidského těla ; 2021-01-01  
**CSN EN ISO 14120;** Bezpečnost strojních zařízení - Ochranné kryty - Obecné požadavky pro konstrukci a výrobu pevných a pohyblivých ochranných krytů ; 2017-01-01  
**CSN EN ISO 20607;** Bezpečnost strojních zařízení - Návod k používání - Obecné principy pro návrh ; 2021-01-01  
**CSN ISO 3864-1;** Grafické značky - Bezpečnostní barvy a bezpečnostní značky - Část 1: Zásady navrhování bezpečnostních značek a bezpečnostního značení ; 2012-12-01  
**CSN ISO 3864-3;** Grafické značky - Bezpečnostní barvy a bezpečnostní značky - Část 3: Zásady navrhování grafických značek pro použití v bezpečnostních značkách ; 2012-12-01  
**CSN EN ISO 13850;** Bezpečnost strojních zařízení - Funkce nouzového zastavení - Zásady pro konstrukci ; 2017-01-01  
**CSN EN 62321-1;** Stanovení některých látek v elektrotechnických výrobcích - Část 1: Úvod a přehled ; 2014-01-01  
**CSN EN 50581;** Technická dokumentace k posuzování elektrických a elektrotechnických výrobků z hlediska omezování nebezpečných látek ; 2013-06-01  
**CSN EN ISO 3744;** Akustika - Určování hladin akustického výkonu a hladin akustické energie zdrojů hluku pomocí akustického tlaku - Technická metoda pro přibližně volné pole nad odrazivou rovinou ; 2011-04-01  
**CSN EN ISO 11200;** Akustika - Hluk vyzařovaný stroji a zařízeními - Návod pro používání základních norem pro určování hladin emisního akustického tlaku na stanovišti obsluhy a dalších stanovených místech ; 2015-01-01  
**CSN EN ISO 5349-1;** Vibrace - Měření a hodnocení expozice vibracím přenášeným na ruce - Část 1: Všeobecné požadavky ; 2002-09-01  
**CSN EN ISO 5349-2;** Vibrace - Měření a hodnocení expozice vibracím přenášeným na ruce - Část 2: Praktický návod pro měření na pracovních místech ; 2002-09-01  
**CSN EN 60335-1 ed. 2;** Elektrické spotřebiče pro domácnost a podobné účely - Bezpečnost - Část 1: Všeobecné požadavky ; 2003-05-01  
**CSN EN 60335-1 ed. 3;** Elektrické spotřebiče pro domácnost a podobné účely - Bezpečnost - Část 1: Obecné požadavky ; 2012-09-01  
**CSN EN 60335-1;** Bezpečnost elektrických spotřebičů pro domácnost a podobné účely. Část 1: Všeobecné požadavky ; 1997-03-01  
**CSN EN 62841-1;** Elektromechanické ruční nářadí, přenosné nářadí a žací a zahradní stroje - Bezpečnost - Část 1: Obecné požadavky ; 2016-05-01  
**CSN EN 62841-4-2;** Elektromechanické ruční nářadí, přenosné nářadí a žací a zahradní stroje - Bezpečnost - Část 4-2: Zvláštní požadavky na stříhače živých plotů ; 2019-11-01  
**CSN EN 50636-2-94;** Elektrické spotřebiče pro domácnost a podobné účely - Bezpečnost - Část 2-94: Zvláštní požadavky na nůžkové stříhače trávy ; 2014-11-01  
**CSN EN 55014-1 ed. 4;** Elektromagnetická kompatibilita - Požadavky na spotřebiče pro domácnost, elektrické nářadí a podobné přístroje - Část 1: Emise ; 2017-10-01  
**CSN EN 55014-2 ed. 2;** Elektromagnetická kompatibilita - Požadavky na spotřebiče pro domácnost, elektrické nářadí a podobné přístroje - Část 2: Odolnost - Norma skupiny výrobků ; 2017-11-01  
**CSN EN IEC 55014-1 ed. 5;** Elektromagnetická kompatibilita - Požadavky na spotřebiče pro domácnost, elektrické nářadí a podobné přístroje - Část 1: Emise ; 2021-09-01  
**CSN EN IEC 55014-2 ed. 3;** Elektromagnetická kompatibilita - Požadavky na spotřebiče pro domácnost, elektrické nářadí a podobné přístroje - Část 2: Odolnost - Norma skupiny výrobků ; 2021-09-01

### Zvolený postup posuzování shody

Posouzení shody za stanovených podmínek. Zákon č. 22/1997 Sb., ve znění změn, § 12 odst. 3, písm. a)  
 Dle přílohy č. II k nařízení vlády č. 176/2008 Sb. bod A

**Jméno, adresu a identifikační číslo notifikované osoby, která provedla ES přezkoušení typu a číslo certifikátu ES přezkoušení typu.**

Na uvedené zařízení se nevztahuje povinné přezkoušení typu autorizovanou zkušebnou.  
 Osoba pověřená kompletní technické dokumentace dle přílohy č. VII k nařízení vlády č. 176/2008 Sb. bod A:  
 Ing. Petr Vrána, kancelář - 61400 Brno, Proškovo nám. 21

Údaje o totožnosti osoby oprávněné vypracovat prohlášení jménem výrobce nebo jeho oprávněného zástupce a její podpis.

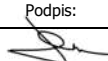
místo:	Velké Meziříčí	Jméno:	Funkce:	Podpis:
datum:	2022-11-30	Michal Duben	jednatel	



**DECLARATION OF CONFORMITY**  
**DECLARATION DE CONFORMITE**  
**KONFORMITÄTSERKLÄRUNG**

ENGLAND



FRANCE

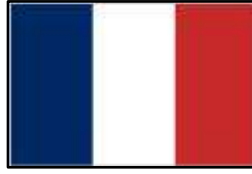

DEUTSCHLAND



**XTLINE S.R.O.**

**59401 VELKÉ MEZIŘÍČÍ, PRŮMYSLOVÁ 2054**  
**CZECH REPUBLIC**

declare that the product	déclarer que le produit	erklären, dass das Produkt
<b>complies with the relevant EC Directives:</b>	<b>est conforme aux directives communautaires pertinentes:</b>	<b>entspricht den einschlägigen EG-Richtlinien:</b>
Technical requirements for machinery- 2006/42/EU - Low Voltage- 2014/35/EU - Electromagnetic compatibility- 2014/30/EU - The technical requirements for products in terms of noise emissions- 86/594/EHS, 2000/14/EU, 2005/88/EU - RoHS - Restriction on the use of certain hazardous substances in electrical and electronic equipment- 2015/863/EU - CE mark- 93/68/EEC -	Exigences techniques pour les machines- 2006/42/EU - Low Voltage- 2014/35/EU - compatibilité électromagnétique- 2014/30/EU - Les exigences techniques pour les produits en termes d'émissions sonores- 86/594/EHS, 2000/14/EU, 2005/88/EU - RoHS - Restriction sur l'utilisation de certaines substances dangereuses dans les équipements électriques et électroniques- 2015/863/EU - marque CE- 93/68/EEC -	Technische Anforderungen für Maschinen- 2006/42/EU - Low Voltage- 2014/35/EU - Elektromagnetische Verträglichkeit- 2014/30/EU - Die technischen Anforderungen an Produkte in Bezug auf Lärmemissionen- 86/594/EHS, 2000/14/EU, 2005/88/EU - RoHS - Beschränkung der Verwendung bestimmter gefährlicher Stoffe in Elektro- und Elektronikgeräten- 2015/863/EU - CE-Zeichen- 93/68/EEC -
<b>Conformity assessment carried out by an authorized laboratory. The certificate number.</b>	<b>Évaluation de la conformité effectuée par un laboratoire agréé. Le numéro de certificat.</b>	<b>Konformitätsbewertung durchgeführt von einem autorisierten Labor aus. Die Zertifikat-Nummer.</b>
The device is not subject to the type testing	Le dispositif est pas soumis à l'essai de type	Das Gerät ist nicht abhängig von der Typprüfung
<b>European standards</b>	<b>normes européennes</b>	<b>Europäische Normen</b>
EN ISO 12100; Safety of machinery - General principles for design - Risk assessment and risk reduction, 2011-06-01 EN ISO 14118; Safety of machinery - Prevention of unexpected start-up, 2018-12-01 EN ISO 13857; Safety of machinery - Safety distances to prevent hazard zones being reached by upper and lower limbs, 2022-09-01 EN 1005-3+A1; Safety of machinery - Human physical performance - Part 3: Recommended force limits for machinery operation, 2009-04-01 EN ISO 13854; Safety of machinery - Minimum gaps to avoid crushing of parts of the human body, 2021-01-01 EN ISO 14120; Safety of machinery - Guards - General requirements for the design and construction of fixed and movable guards, 2017-01-01 EN ISO 20607; Safety of machinery - Instruction handbook - General drafting principles, 2021-01-01 ISO 3864-1; Graphical symbols - Safety colours and safety signs - Part 1: Design principles for safety signs and safety markings, 2012-12-01 ISO 3864-3; Graphical symbols - Safety colours and safety signs - Part 3: Design principles for graphical symbols for use in safety signs, 2012-12-01 EN ISO 13850; Safety of machinery - Emergency stop function - Principles for design, 2017-01-01 EN 62321-1; Determination of certain substances in electrotechnical products - Part 1: Introduction and overview, 2014-01-01 EN 50581; Technical documentation for the assessment of electrical and electronic products with respect to the restriction of hazardous substances, 2013-06-01 EN ISO 3744; Acoustics - Determination of sound power levels and sound energy levels of noise sources using sound pressure - Engineering methods for an essentially free field over a reflecting plane, 2011-04-01 EN ISO 11200; Acoustics - Noise emitted by machinery and equipment - Guidelines for the use of basic standards for the determination of emission sound pressure levels at a work station and at other specified positions, 2015-01-01 EN ISO 5349-1; Mechanical vibration - Measurement and evaluation of human exposure to hand-transmitted vibration - Part 1: General requirements, 2002-09-01 EN ISO 5349-2; Mechanical vibration - Measurement and evaluation of human exposure to hand-transmitted vibration - Part 2: Practical guidance for measurement at the workplace, 2002-09-01 EN 60335-1 ed. 2; Household and similar electrical appliances - Safety - Part 1: General requirements, 2003-05-01 EN 60335-1 ed. 3; Household and similar electrical appliances - Safety - Part 1: General requirements, 2012-09-01 EN 60335-1; Safety of household and similar electrical appliances. Part 1: General requirements, 1997-03-01 EN 62841-1; Electric motor-operated hand-held tools, transportable tools and lawn and garden machinery - Safety - Part 1: General requirements, 2016-05-01 EN 62841-4-2; Electric motor-operated hand-held tools, transportable tools and lawn and garden machinery - Safety - Part 4-2: Particular requirements for hedge trimmers, 2019-11-01 EN 50636-2-94; Household and similar electrical appliances - Safety - Part 2-94: Particular requirements for scissors type grass shears, 2014-11-01 EN 55014-1 ed. 4; Electromagnetic compatibility - Requirements for household appliances, electric tools and similar apparatus - Part 1: Emission, 2017-10-01 EN 55014-2 ed. 2; Electromagnetic compatibility - Requirements for household appliances, electric tools and similar apparatus - Part 2: Immunity - Product family standard, 2017-11-01 EN IEC 55014-1 ed. 5; Electromagnetic compatibility - Requirements for household appliances, electric tools and similar apparatus - Part 1: Emission, 2021-09-01 EN IEC 55014-2 ed. 3; Electromagnetic compatibility - Requirements for household appliances, electric tools and similar apparatus - Part 2: Immunity - Product family standard, 2021-09-01		
<b>Declares that the (product) complies with all relevant provisions of this Directive</b>	<b>Déclare que le (produit) est conforme à toutes les dispositions pertinentes de la présente directive</b>	<b>Erklärt, dass das (Produkt) mit allen einschlägigen Bestimmungen dieser Richtlinie entsprechen,</b>
<b>Person authorized to complete the technical documentation (according to Annex No. VII point A):</b>	<b>Personne autorisée à remplir la documentation technique (conformément à l'annexe n ° VII, point A):</b>	<b>Person, die zur Vervollständigung der technischen Dokumentation befugt ist (gemäß Anhang Nr. VII Punkt A):</b>
AKPTESTING - Ing. Petr Vrána, 614 00 BRNO, Proškovo nám. 21, ČESKÁ REPUBLIKA		
<b>number of technical documentation:</b>	<b>nombre de documents techniques:</b>	<b>Anzahl der technischen Dokumentation:</b>
	BCW 99 - 6437	
<b>Identification of the person empowered to draw up the declaration on behalf of the manufacturer or his authorized representative and its signature.</b>	<b>Identification de la personne habilitée à établir la déclaration au nom du fabricant ou de son mandataire et sa signature.</b>	<b>Identifizierung der Person, die befugt ist, die Erklärung im Namen des Herstellers oder seines Bevollmächtigten und dessen Unterschrift zu erstellen.</b>

2022-11-30

## 11. SEZNAM DÍLŮ

	CZ	SK	PL	EN
1	Šroub (TRX)	Skrutka (TRX)	Śruba (TRX)	TRX panhead tapping screw
2	Spodní kryt rukojeti	Spodný kryt rukoväte	Dolna osłona uchwytu	Handle bottom cover
3	Stent	Stent	Stent	Stent
4	Mikrospínač	Mikrospínač	Mikro przełącznik	Microswitch
5	Posuvný vypínač	Posuvný vypínač	Przełącznik przesuwny	Push button
6	Pružina spínače	Pružina spínača	Sprężyna przełączająca	Push button spring
7	Spínač	Spínač	Przełącznik	Trigger
8	PCB	PCB	PCB	PCB plate
9	Magnetický kroužek	Magnetický krúžok	Pierścień magnetyczny	Magnetic ring
10	Magnetický kroužek	Magnetický krúžok	Pierścień magnetyczny	Magnetic ring
11	Motor	Motor	Silnik	Motor
12	Pastorek	Pastorok	Wałek zębaty	Motor gear
13	Převodovka	Prevodovka	Skrzynia biegów	Gearbox
14	Šroub (PZ)	Skrutka (PZ)	Śruba (PZ)	Cross panhead screw
15	Těsnění	Tesnenie	Uszczelka	Gasket
16	Těsnění	Tesnenie	Uszczelka	Gasket
17	Malý převod	Malý prevod	Mały przelew	Duplex gear
18	Velký převod	Veľký prevod	Duży przelew	Big gear
19	Těsnění velkého převodu	Tesnenie veľkého prevodu	Pieczeńc eielkiego przenosić	Gear large gasket
20	Kryt převodovky	Kryt prevodovky	Pokrywa skrzyni biegów	Gearbox cover
21	Spodní kryt	Spodný kryt	Dolna pokrywa	Bottom cover
22	Nůžky na keře - komplet	Nožnice na kríky - komplet	Nożyce do pędzli - ustawić	Pruning blade assembly
2201	Průchodka	Priechodka	Przelotka	Bushing
2202	Pohon	Pohon	Blok napędowy	Drive block
2203	Objímka hřídele	Objímka hriadeľa	Tuleja wału	Shaft sleeve
2204	Pevné těsnění	Pevné tesnenie	Uszczelka solidna	Fixed gasket
2205	Pojistný kroužek	Poistný krúžok	Pierścień ustalający	Elastic retainer ring for shaft
2206	Čep nůžek na keře/hrábě	Čap nožnic na kríky/hrable	Kołek do przycinania nożyc/grabi	Pruning pin
2207	Horní čepel nůžek na keře	Horná čepel' nožnic na kríky	Górne ostrze nożyc do krzewów	Pruning upper blade
2208	Spodní čepel nůžek na keře	Spodná čepel' nožnic na kríky	Dolne ostrze nożyc do krzewów	Pruning lower blade
2209	Ochranný kryt nůžek na keře	Ochranný kryt nožnic na kríky	Pokrowiec ochronny na nożyce do krzewów	Pruning blade sleeve
23	Nůžky na trávu - komplet	Nožnice na trávu - komplet	Nożyce do koszenia trawy - montaż	Grass cutting blade assembly
2301	Čep nůžek na trávu	Čap nožnic na trávu	Kołek do nożyczek na trawie	Grass cutting pin
2302	Horní čepel nůžek na trávu	Horná čepel' nožnic na trávu	Górne ostrze nożyczek na trawie	Grass upper cutting blade
2303	Spodní čepel nůžek na trávu	Spodná čepel' nožnic na trávu	Dolne ostrze nożyczek na trawie	Grass lower cutting blade
2304	Ochranný kryt nůžek na trávu	Ochranný kryt nožnic na trávu	Pokrowiec ochronny na nożyczki na trawie	Straw cutter cover
24	Hrábě - komplet	Hrable - komplet	Grabie - montaż	Rake assembly
2401	Hrábě - horní díl	Hrable - horný diel	Grabie - górna część	Rake upper blade assembly
2402	Hrábě - spodní deska	Hrable - spodná doska	Grabie - dolna płyta	Rake lower blade

# 12. TECHNICKÝ ROZKRES

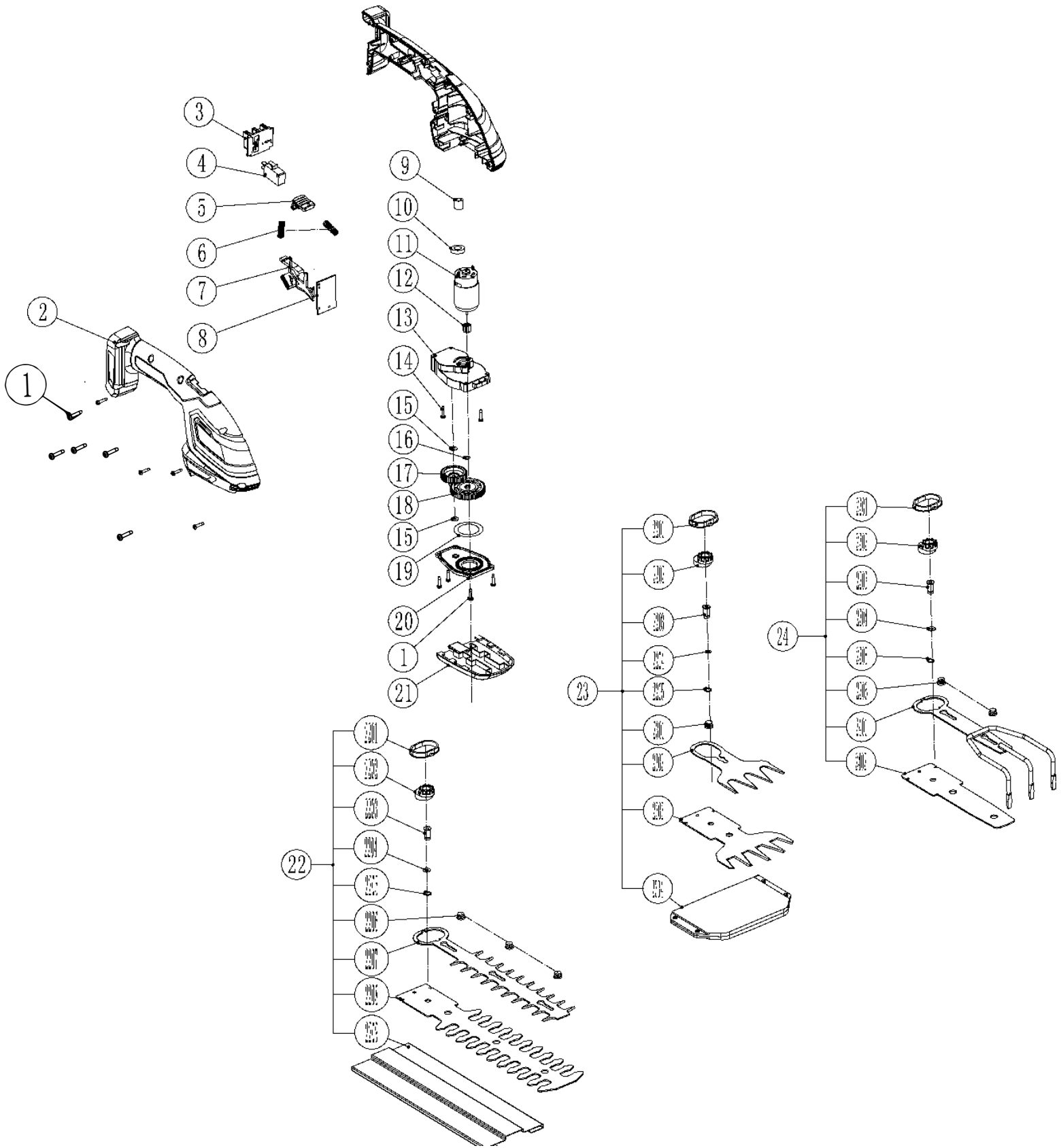



### 13. O FIRMĚ

Naše firma dodává ruční, elektrické a aku nářadí do sítě specializovaných prodejen – malých a středně velkých železářství s přátelským a profesionálním personálem, a také přímo do rukou řemeslníků a odborných firem různých oborů a zaměření. Abychom byli schopni najít správné řešení ušité na míru každému zákazníkovi, naše produkty nikdy nenajdete v anonymních hobby marketech a velkých prodejních řetězcích.

Zakládáme si na tom, aby naše nářadí spolehlivě sloužilo a aby práce s ním byla za odměnu. Nic nepotěší více než vidět, jak pod šikovnými rukama vzniká výjimečný projekt. A pokud je řeč o šikovných rukou, jsme hrdí na to, že veškeré příslušenství a náhradní díly k našim produktům jsou plně dostupné na území České republiky a veškerý servis tak probíhá přímo pod naší taktovkou a věnují se mu zkušenými odborníky.

Jak naše produkty dělíme? V našem širokém sortimentu najdete produkty, které spadají do pěti základních kategorií:

- ❖ **Elektro a Aku nářadí**
- ❖ **Nástroje**
- ❖ **Dílna**
- ❖ **Stavba**
- ❖ **Zahrada**

Každý člen našeho týmu plní své pracovní úkoly svědomitě, profesionálně, kvalitně a tak, jak nejlépe dovede. Odměnou nám jste vy, spokojení zákazníci, řemeslníci a majitelé firem, pro které je radost pracovat s nářadím XTLINE a kteří se ztotožňují s heslem, které razíme:

**XTLINE®**  
**PROFESSIONAL TOOLS**

**Zrozero pro úspěšné projekty.**

# XTLINE®

PROFESSIONAL TOOLS



PŮVODNÝ  
NÁVOD NA  
POUŽITIE

AKU  
ZÁHRADNÉ  
NOŽNICE 3V1



## XT102877



CE

Stvorené pre úspešné projekty.

## **OBSAH**

1. POPIS PRODUKTU
  - 1.1 TECHNICKÉ PARAMETRE
2. ÚVOD
3. PIKTOGRAMY A ICH VÝZNAM
4. BEZPEČNOSTNÉ POKYNY
  - 4.1. Elektrická a akumulátorová bezpečnosť
  - 4.2. Bezpečnosť osôb
  - 4.3. Bezpečnosť na pracovisku
  - 4.4. Používanie a starostlivosť o akumulátorové náradie
  - 4.5. Servis a zodpovednosť za vady
  - 4.6. Bezpečnostné pokyny pre akumulátory
  - 4.7. Tipy na zachovanie maximálnej životnosti akumulátora
  - 4.8. Inštalácia a vybratie akumulátora
  - 4.9. Nabíjanie akumulátora
  - 4.10. Ukazovateľ zostávajúcej kapacity akumulátora
  - 4.11. Ochranný systém zariadenia/akumulátora
  - 4.12. Skladovanie akumulátora
5. ZAMÝŠLENÉ POUŽITIE
6. FUNKČNÝ POPIS
7. ZOSTAVENIE A OBSLUHA
  - 7.1. Bezpečnostné pokyny pre prácu s Aku záhradnými nožnicami 3v1
8. ČISTENIE A ÚDRŽBA
9. PRÍSLUŠENSTVO
10. O FIRME

## 1. POPIS PRODUKTU

Zmeny v technických údajoch vyhradené. Prípadné obrázky a nákresy môžu byť vďaka neustálemu procesu optimalizácie iba ilustračné. Tlačové chyby vyhradené.

1. Nožnice na trávnu
2. Poistné tlačidlo
3. Rukoväť
4. Hlavný spínač
5. Tlačidlo batérie
6. Li-Ion batéria  
(nie je súčasťou produktu)
7. Nožnice na kríky
8. Hrable
9. Nožnice na trávnu
10. Ochranný kryt pre nožnice na trávnu
11. Ochranný kryt pre nožnice na kríky

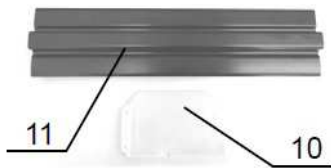

### 1.1 TECHNICKÉ PARAMETRE

Model	ZHT777-1
Napätie	18 V
Otáčky	16 500 ot/min
Počet kmitov	1 100/min
Max. dĺžka záberu	75 - 200 mm
- nožnice na trávnu	100 mm
- nožnice na kríky	200 mm / ø 8 mm
- hrable	75 mm
Hmotnosť bez batérií	1,1 kg
Krytie	IPX0
Trieda ochrany	II
Hladina akustického výkonu (LwA)	106 dB ± 3 dB
Hladina akustického tlaku (LpA)	95 dB ± 3 dB
Vibrácie	< 3,82 m/s <sup>2</sup> ± 1,5 m/s <sup>2</sup>
Typ akumulátora	Li-Ion

## 2. ÚVOD

Ďakujeme, že ste si vybrali **Aku záhradné nožnice 3v1** od firmy XTline s.r.o. Teší nás to a veríme, že vám naše náradie bude poctivým parťákom pre všetky vaše skvelé projekty!

Tento návod na obsluhu obsahuje technické dáta zariadenia, údaje a pokyny pre jeho zostavenie, transport a informácie týkajúce sa obsluhy a spustenia zariadenia. Tiež slúži ako sprievodca pre prácu so zariadením a môžete tu nájsť tipy a triky pre jednoduchšiu, efektívnejšiu a bezpečnejšiu prácu.

Povinnosťou užívateľa a obsluhy zariadenia je riadne sa zoznámiť s návodom na používanie a všetkými pokynmi, ktoré z tohto návodu vychádzajú. Návod obsahuje dôležité informácie o bezpečnosti práce, údržbe a je nutné ho považovať za neoddeliteľnú súčasť zariadenia. Bezporuchová, bezpečná práca so zariadením a jeho životnosť do značnej miery závisí od jeho správnej a starostlivej údržby a vhodného zaobchádzania so zariadením.

Návod si starostlivo preštudujte a uistite sa, že ste dostatočne porozumeli všetkým bezpečnostným pokynom a varovaniam. Uschovajte ho na bezpečné miesto tak, aby bol v prípade potreby vždy po ruke.

## 3. PIKTOGRAMY A ICH VÝZNAM



- Všeobecné informácie a pokyny



- Veľmi dôležité informácie a pokyny



- Pozor! Výstraha! Riziko ohrozenia zdravia alebo majetku.



Nebezpečenstvo úrazu elektrickým prúdom!



Nebezpečenstvo vzniku požiaru!



Nebezpečenstvo zachytenia končatín v rotujúcich častiach zariadenia!



Nebezpečenstvo výbuchu!



Nebezpečenstvo znečistenia žieravými látkami!



Nebezpečenstvo vážneho zranenia!



Pozor! Laserové žiarenie!



Používajte ochranu zraku.



Používajte ochranu hlavy.



Používajte ochranu sluchu.



Používajte ochranu tváre.



Používajte ochranné rukavice.



Používajte vhodnú pracovnú obuv.



## 4. BEZPEČNOSTNÍ POKYNY

### 4.1 Elektrická a akumulátorová bezpečnost

- Nevhazujte akumulátor/y do ohně. Články mohou explodovat. Pro správnou recyklaci akumulátorů se informujte na místních úřadech.
- Nepokoušejte se akumulátor/y demontovat nebo ničit. Uvolněný elektrolyt je žíravý a může poleptat kůži nebo poranit oči. Při požití je toxický!
- Nenabíjejte akumulátory v dešti, ve vlhkých prostorech a v povětrnostních podmínkách, které jsou v rozporu se správnou a bezpečnou manipulací s akumulátory.
- Nemanipulujte s nabíječkou včetně její elektrické zástrčky a terminálů mokřýma rukama.
- Vyhnete se nebezpečným prostředím. Nepoužívejte akumulátorová zařízení v mokřých nebo vlhkých prostorech nebo v dešti. Voda, která vnikne do zařízení, značně zvyšuje riziko úrazu elektrickým proudem.



### 4.2 Bezpečnost osob

- Při používání elektrického náradí buďte obezřetní, věnujte pozornost tomu, co právě děláte, soustředte se a střízlivě uvažujte. Nepracujte s elektrickým náradím, jste-li unaveni nebo jste-li pod vlivem drog, alkoholu nebo léků. Chvilková nepozornost při používání elektrického náradí může vést k vážnému poranění osob.
- Používejte adekvátní ochranné pomůcky, jako jsou ochranu zraku, sluchu, obličejová maska, štít nebo respirátor, bezpečnostní pracovní obuv s protiskluzovou úpravou, tvrdá pokrývka hlavy, rukavice a vhodný oděv. Vše používejte v souladu s podmínkami bezpečné práce, které snižují nebezpečí poranění osob.
- Vyvarujte se neúmyslného spuštění. Ujistěte se, že je hlavní spínač při zapojování akumulátoru nebo připojení zařízení ke zdroji elektrického napětí vypnutý. Přenášení náradí s prstem na spínači nebo zapojování akumulátoru do zařízení se zapnutým spínačem mohou být příčinou nehod.
- Před spuštěním náradí odstraňte všechny seřizovací nástroje a klíče. Seřizovací nástroj nebo klíč, který ponecháte

přípevněn k otáčející se části elektrického náradí, může být příčinou poranění osob.

- Vždy udržujte stabilní postoj a rovnováhu pro snazší a bezpečnější ovládání zařízení v nepředvídaných situacích.
- Oblékejte se vhodným způsobem. Nenoste volné oděvy ani šperky. Dbejte na to, aby byly vaše vlasy, oděv a rukavice dostatečně daleko od pohybujících se částí zařízení. Volné oděvy, šperky a dlouhé vlasy mohou být zachyceny pohybujícími se částmi a způsobit zranění osob.
- Jsou-li k dispozici prostředky pro připojení zařízení k odsávání a sběru prachu, zajistěte, aby taková zařízení byla připojena a správně používána. Použití těchto zařízení může omezit nebezpečí způsobená vznikajícím prachem.
- Nedovolte, aby znalost práce a zkušenosti nabyté s prací s tímto zařízením vedly k nedodržování bezpečnostních pokynů. Neopatrná manipulace se zařízením může ve zlomku sekundy způsobit vážná zranění.



### 4.3 Bezpečnost na pracovišti

- Udržujte pracovní prostor v čistotě a dobře osvětlený. Nepořádek a nedostatečné osvětlení pracovního prostředí mohou vést k úrazům.
- Nepracujte s elektrickým náradím v přítomnosti hořlavých kapalin, plynů nebo prachu. Náradí je zdrojem jiskření, při kterém může dojít k vznícení prachu nebo výparů.
- Udržujte další osoby a děti v dostatečné vzdálenosti od zařízení, zatímco je zařízení v provozu a/nebo spuštěné. Ztráta pozornosti může způsobit ztrátu kontroly nad zařízením a vést k zranění osob.



### 4.4 Používání a péče o akumulátorové náradí

- Používejte pouze nabíječku uvedenou výrobcem. Nabíječka, která je vhodná pro jeden typ akumulátoru může znamenat riziko požáru při použití s jiným akumulátorem.
- Používejte pouze zařízení s pro ně určenými typy akumulátorů. Použití nevhodného akumulátoru může znamenat riziko zranění či požáru.
- Pokud je akumulátor v nečinnosti, udržujte jej v dostatečné vzdálenosti od jiných kovových předmětů, jako jsou sponky, mince, klíče, hřebíky, vruty a dalších malých předmětů, které by mohly zapříčinit propojení jednoho terminálu akumulátoru s druhým. Zkratování

akumulátoru může způsobit popáleniny nebo požár.

- d) Při nevhodné manipulaci může dojít k úniku kapaliny z akumulátoru. Vyhněte se kontaktu s touto kapalinou. V případě, že ke kontaktu s touto kapalinou dojde, omyjte zasažené místo vodou. V případě, že dojde k vniknutí do očí, vyhledejte lékařskou pomoc. Tekutina, která unikne z akumulátoru může způsobit podráždění nebo popáleniny.
- e) Nepoužívejte poškozený nebo jinak upravený akumulátor. Poškozené nebo upravené akumulátory se mohou chovat neočekávaným způsobem, což může mít za následek vznik požáru, výbuchu nebo zranění.
- f) Nevystavujte akumulátor nebo zařízení samotné ohni a vysokým teplotám. Vystavení ohni nebo teplotám přesahujícím 130 °C může způsobit výbuch.
- g) Dodržujte všechny pokyny týkající se nabíjení a nenabíjejte akumulátor mimo teplotní rozpětí stanovené tímto návodem. Nesprávné nabíjení nebo nabíjení mimo stanovené rozpětí teplot může způsobit poškození akumulátoru a zvyšovat riziko vzniku požáru.



#### **4.5 Servis a odpovědnost za vady**

- a) Servis vašeho nářadí smí provádět pouze proškolený pracovník stanovený dodavatelem zařízení a za použití originálních náhradních dílů. Tím bude zajištěno zachování bezpečnosti zařízení.
- b) V případě servisu zařízení používejte výhradně originální náhradní díly a dodržujte pokyny v tomto manuálu v kapitole „Údržba“. Použití neoriginálních náhradních dílů či nedodržování pokynů k údržbě mohou způsobit riziko úrazu elektrickým proudem.

Dne 1.1.2014 vstoupil v platnost zákon č. 89/2012 Sb. Firma XTline s.r.o. v souladu s tímto zákonem poskytuje na Vámi zakoupený výrobek odpovědnost za vady po dobu 24 měsíců (u právnických osob 12 měsíců). Reklamace budou posouzeny naším reklamačním oddělením (viz níže) a uznané tyto bezplatně opraví servis firmy XTline s.r.o. Místem pro uplatnění reklamace je prodejce, u kterého bylo zboží zakoupeno. Reklamace, včetně odstranění vady, musí být vyřízena bez zbytečného odkladu, nejpozději do 30 dnů ode dne uplatnění

reklamace, pokud se prodávající s kupujícím nedohodnou jinak. Kupující může uplatnit reklamaci osobně nebo zasláním zboží k reklamaci přepravní službou na vlastní náklady, v bezpečném balení.

Zásilka musí obsahovat reklamovaný výrobek, prodejní dokumenty, podrobný popis závady a kontaktní údaje (zpáteční adresa, telefon). Vady, které lze odstranit, budou opraveny v zákonné lhůtě 30 dnů (dobu lze po vzájemné dohodě prodloužit). Po projevení skryté vady materiálu do 6 měsíců od data prodeje, která nelze odstranit, bude výrobek vyměněn za nový (vady, které existovaly při převzetí zboží, nikoli vzniklé nesprávným používáním nebo opotřebením). Na neodstranitelné vady a vady, které si je kupující schopen opravit sám, lze po vzájemné dohodě uplatnit přiměřenou slevu z kupní ceny. Nárok na reklamaci naopak zaniká, jestliže:

- Byl výrobek používán v jiných podmínkách nebo k jiným účelům, než ke kterým je určen, nebo používáním neoriginálních náhradních dílů, nevhodných nebo nekvalitních maziv apod.
- Byl výrobek poškozen působením vnějších mechanických, teplotních či chemických vlivů.
- Bylo zařízení poškozeno nevhodným skladováním či manipulací.
- Byl výrobek používán nad rámec přípustného zatížení.

#### ***Záruka se nevztahuje na příslušenství!***

#### **4.6 Bezpečnostní pokyny pro akumulátory**

- a) Před použitím akumulátoru si přečtěte všechny pokyny a věnujte pozornost výstražným symbolům na nabíječce, akumulátoru a produktu, který akumulátor využívá.
- b) Nepokoušejte se akumulátor demontovat ani jinak upravovat.
- c) V případě, že dojde k výraznému zkrácení operačního času akumulátoru, ihned jej odstavte. Může dojít k jeho přehřátí a případnému popálení či dokonce výbuchu.
- d) Pokud dojde ke kontaktu elektrolytu akumulátoru s vašimi očima, vypláchněte je čistou vodou a ihned vyhledejte lékařskou pomoc. Hrozí riziko poškození zraku.
- e) Neskladujte zařízení a akumulátor na místech, kde může teplota přesahovat 50 °C (122 °F).

- f) Nepokoušejte se akumulátor spalovat, a to ani v případě, že je značně poškozený či zcela opotřebený. Akumulátor může při kontaktu s ohněm explodovat.
- g) Vyvarujte se pádu akumulátoru na zem nebo jiného mechanického poškození.
- h) Nepoužívejte poškozený akumulátor.
- i) Vyvarujte se zkratování akumulátoru:
  - Nedotýkejte se terminálů akumulátoru jakýmkoliv vodivými materiály.
  - Vyhnete se skladování akumulátoru v jednom obalu spolu s dalšími kovovými předměty, jako jsou hřebíky, mince apod.
  - Nevystavujte akumulátor vodě nebo dešti. Zkratování akumulátoru může způsobit velký průtok elektrického proudu, přehřátí a případné popáleniny a poškození zařízení.
- j) Lithium-iontové akumulátory jsou předmětem legislativy, týkající se požadavků na zacházení s potenciálně nebezpečnými produkty. Pro komerční přepravu třetími stranami nebo dopravními společnostmi je třeba dodržovat speciální požadavky na balení a označení těchto produktů. V rámci přípravy na odeslání tohoto typu zboží je nutné konzultovat detaily týkající se přepravy se specialistou na přepravu nebezpečného materiálu. Rovněž je třeba brát v úvahu případné další detaily v rámci nařízení jednotlivých států. Otevřené kontakty zalepte páskou či chraňte jiným vhodným způsobem a zabalte akumulátor takovým způsobem, aby při přepravě nemohlo dojít k jeho uvolnění a pohybu.
- k) Při likvidaci akumulátoru jej odpojte od zařízení a odevzdejte jej na bezpečné sběrné místo. Dodržujte místní pokyny pro nakládání s takovýmto typem odpadu.
- l) Používejte pouze akumulátory uvedené výrobcem. Používání nekompatibilních akumulátorů může způsobit vznik požáru, nadměrného přehřívání, výbuchu nebo úniku elektrolytu.
- m) V případě, že zařízení není delší dobu používáno, akumulátor z něj vyjměte.

#### **4.7 Tipy pro zachování maximální životnosti akumulátoru**

- a) Nabíjte akumulátor před tím, než dojde k jeho úplnému vybití. Pokud si povšimnete poklesu výkonu zařízení, přerušete práci a nechte akumulátor dobít.
- b) Nikdy nenabíjete plně nabitý akumulátor. Přebíjení zkracuje životnost akumulátoru.
- c) Nabíjete akumulátor při pokojové

teplotě v rozmezí 5 °C – 45 °C. Před nabíjením nechte horký akumulátor po nezbytně dlouhou dobu nejprve zchladnout.

- d) Pokud bude akumulátor delší dobu v nečinnosti (6 měsíců a déle), nabíjete jej na 40 - 60% kapacity.

#### **4.8 Instalace a vyjmutí akumulátoru**

- a) Před instalací nebo vyjmutím akumulátoru zařízení vždy nejprve vypněte.
- b) Při instalaci a vyjmutí držte zařízení a akumulátor pevně. Pokud nebudete držet akumulátor a zařízení pevně, hrozí jeho vyklouznutí a pád, což může mít za následek poškození zařízení, akumulátoru nebo zranění osob.
- c) Vždy nainstalujte akumulátor do zařízení tak, aby byl zasunut v plné délce. Pokud není upevněn správně, hrozí jeho uvolnění a následný pád ze zařízení, jenž může způsobit zranění obsluhy zařízení či dalších osob.
- d) Nepokoušejte se instalovat akumulátor do zařízení silou. Pokud akumulátor do příslušného slotu nezapadá lehce, není jeho instalace prováděna správně.
- e) Nezapomeňte opětovně uzavřít ochranný kryt prostoru akumulátoru.
- f) Pro vyjmutí vysuňte akumulátor ze zařízení, zatímco držíte stisknuté tlačítko na jeho přední straně.
- g) Pro instalaci akumulátoru zarovnejte lištu na akumulátoru s drážkou v šasi a zasuňte akumulátor na místo. Vložte akumulátor co nejdále je to možné, dokud neuslyšíte cvaknutí.

#### **4.9 Nabíjení akumulátoru**

Nová baterie je z výroby již částečně nabitá. Avšak před prvním použitím je nutné nabít baterii na její plnou kapacitu, která v prvních nabíjecích cyklech dále postupně roste. Během této fáze doporučujeme vyhnout se prudkému vybíjení až na minimální kapacitu.

Při nabíjení baterie dbejte na hodnoty napětí! Hodnota napětí uvedená na zdroji elektrického napětí se musí shodovat s hodnotou uvedenou na štítku nabíječky. Po připojení nabíječky ke zdroji elektrického napětí se rozsvítí **zelená** LED kontrolka. Vložte baterii do nabíječky. Zelená kontrolka zhasne a rozsvítí se **červená**.

Po úplném nabití baterie **červená** kontrolka zhasne a znovu se rozsvítí **zelená**.



#### 4.10 Ukazatel zbývající kapacity akumulátoru

Stiskněte tlačítko ukazatele kapacity na boční straně baterie. Tři LED kontrolky indikují aktuální stav úrovně nabití baterie, a to následujícím způsobem:

**Všechny tři LED kontrolky svítí:**

- Baterie je plně nabitá.

**Dvě LED kontrolky svítí:**

- Baterie je dostatečně nabitá.

**Jedna LED kontrolka svítí:**

- Nízká úroveň nabití. Nabijte baterii.

**Všechny tři LED kontrolky blikají:**

- Baterie selhala a je nefunkční. Nefunkční baterii nenabíjejte a vyřadte ji z provozu.

V závislosti na podmínkách užívání a okolní teplotě se skutečná úroveň nabití může lehce lišit od odečtené hodnoty na LED ukazateli.

Světelné kontrolky		Zbývající kapacita
Svítí	Nesvítí	
	Zelená Oranžová Červená	75% - 100%
	Oranžová Červená	25% - 50%
	Červená	10% - 25%

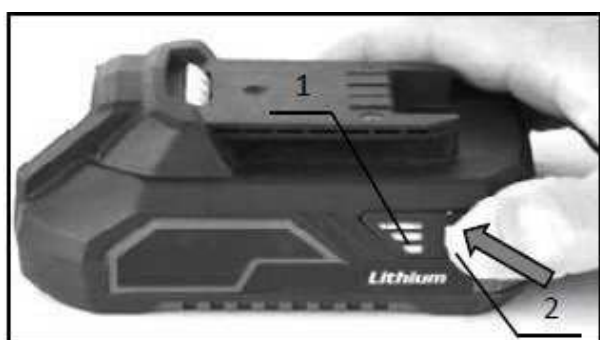

1. LED ukazatel stavu nabití
2. Tlačítko ukazatele stavu nabití

#### 4.11 Ochranný systém zařízení/akumulátoru

Zařízení je vybaveno systémem ochrany akumulátoru. Tento systém automaticky přerušuje dodávku elektrické energie do zařízení pro zajištění delší životnosti akumulátoru. Zařízení přestane automaticky fungovat v následujících situacích:

#### Ochrana proti přetížení

Se zařízením je zacházeno způsobem, který vyžaduje dodávku nadměrně vysokých hodnot elektrického proudu. V takovéto situaci vypněte zařízení a přerušte pracovní úkon, který přetížení způsobil.

#### Ochrana proti přehřátí

Pokud dojde k přehřátí zařízení/akumulátoru, zařízení automaticky přestane fungovat. V takovéto situaci nechte před dalším spuštěním zařízení a/nebo akumulátor dostatečně vychladnout.

#### Ochrana proti úplnému vybití

Pokud je zbývající kapacita akumulátoru příliš nízká, zařízení se nespustí. V takovém případě vyjměte akumulátor a nechte jej nabít.

#### Akumulátor se nenabíjí

Pokud se akumulátor po vložení do odpovídajícího typu nabíječky nenabíjí, zkontrolujte následující:

- Dotykové napětí
- Správný kontakt mezi terminály baterie a nabíječky



Pro zajištění delší životnosti Li-ion baterie doporučujeme dobíjet baterii včas, tj. ještě před jejím úplným vybitím. Baterie nechte dobít vždy, když si povšimnete klesajícího výkonu vašeho Aku náradí.

#### 4.12 Skladování akumulátoru

Akumulátor uchovávejte pouze na suchých místech při okolní teplotě v rozmezí 10-30 °C a chraňte jej před přímým slunečním zářením, vlhkostí a mrazem. Akumulátor, který byl uchovávan při teplotě pod 0 °C po dobu delší než 60 minut, by měl být před dalším spuštěním aklimatizován na optimální provozní teplotu. Dlouhodobé skladování akumulátoru pod bodem mrazu nebo časté střídání teplot mohou vést ke snížení výkonu a životnosti článků.

## 5. ZAMÝŠLENÉ POUŽITIE

**Akumulátorové záhradné nožnice 3v1** sú v kombinácii s vhodne zvoleným nástavcom určené na zastrihovanie menších rastlín, kríkov a živých plotov, na strihanie a zastrihovanie trávneho porastu v okolí múrikov, remízok alebo okrajov trávnikov a na kyprenie pôdy. Zariadenie je určené výhradne na domáce použitie, v okolí domov, chalúp a na záhradách. Zariadenie nie je vhodné pre nepretržitú, priemyselnú prevádzku.

	Dbajte na zvýšenú opatnosť.
	Pozorne preštudujte návod na použitie.
	Nebezpečenstvo odlietajúcich predmetov a úlomkov.
	Udržujte ostatné osoby v bezpečnej vzdialenosti.
	Čepel nástroja sa pohybuje ešte krátku chvíľu aj po uvoľnení hlavného spínača.
	Nevystavujte zariadenie vlhkosti.
	Používajte ochranné okuliare.
	<b>NEBEZPEČENSTVO</b> - Udržujte končatiny v bezpečnej vzdialenosti od ostria nástroja.

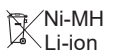
 Ni-MH Li-ion Nenakladajte s elektrickým a akumulátorovým zariadením ako s bežným domovým odpadom!

V súlade s európskymi smernicami o odpadových elektrických a elektronických zariadeniach, batériách a akumulátoroch v súlade s národnou legislatívou musia byť všetky elektrické zariadenia a batérie alebo batériové sady, ktoré dosiahli konca svojej životnosti, zhromažďované oddelene a vrátené do vhodného zberného zariadenia, ktoré ďalej tieto produkty recykluje spôsobmi, ktoré sú šetrné k životnému prostrediu.



## 6. FUNKČNÝ POPIS

### NOŽNICE NA TRÁVU

Tento nástavec (1, 9) slúži na strihanie, zastrihovanie a udržiavanie nevzrastenej trávy a trávneho porastu v okolí múrikov, plotov, remízok a okrajov trávniku.

### NOŽNICE NA KEŘE

Tento nástavec (7) je určený na strihanie, zastrihovanie a údržbu rastlín, kríkov a živých plotov.

### HRABLE

Tento nadstavec (8) slúži na kyprenie a prevzdušňovanie pôdy v skleníkoch, kvetináčoch, záhonoch apod.

### HLAVNÝ SPÍNAČ / POISTNÉ TLAČIDLO

Hlavný spínač (4) a poistné tlačidlo (2) majú funkciu spustenia/vypnutia zariadenia. Rovnako slúži na zamedzenie náhodného spustenia zariadenia.

### RUKOVÄŤ

Hlavná rukoväť (3) slúži na pevný úchop zariadenia.

### OCHRANNÝ KRYT PRE NOŽNICE NA TRÁVU/KRÍKY

Oba ochranné kryty (10, 11) plnia funkciu ochrany ostria nástavcov pri skladovaní a preprave a súčasne predchádzajú zraneniam, spôsobeným neopatrným zaobchádzaním s nástavcami.

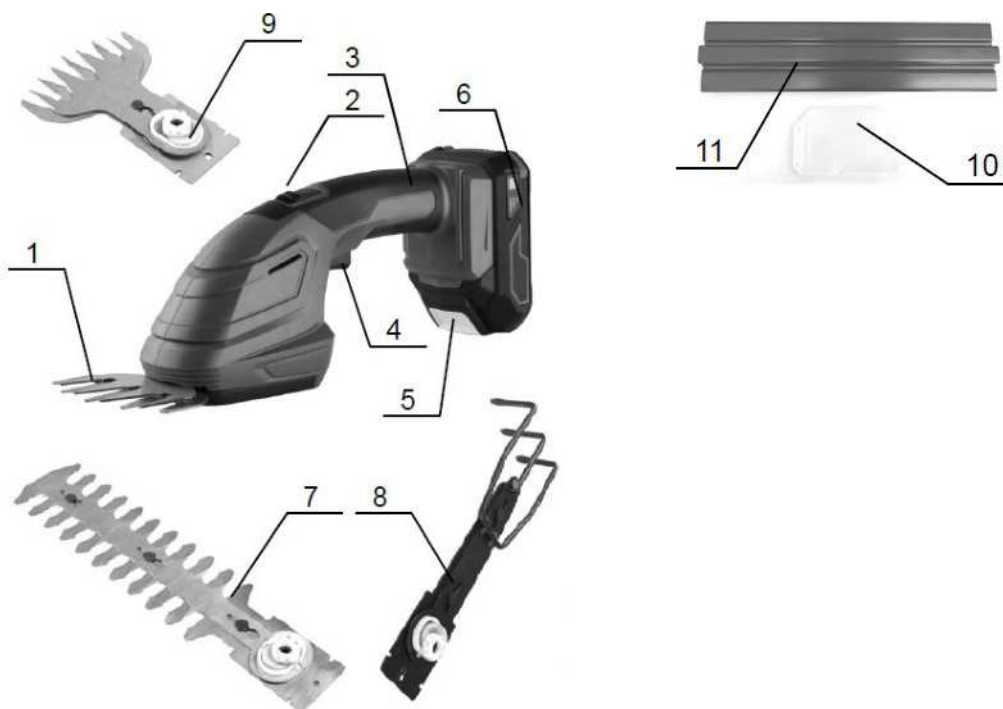

## 7. ZOSTAVENIE A OBSLUHA

### INŠTALÁCIA A VÝMENA BATÉRIÍ

Pre inštaláciu batérií postupujte nasledovne:

- A) Zarovnajte drážky na hornej strane batérie so zodpovedajúcimi slotmi v päťici prístroja a zasuňte miernym tlakom batériu úplne do prístroja, až kým nebudete počuť typický zvuk „cvaknutia“. V tej chvíli je batéria vložená správne.
- B) Ak chcete batériu vybrať, stlačte a podržte tlačidlo (1) na prednej strane batérie (2) a pohybom von ju vyberte z prístroja.

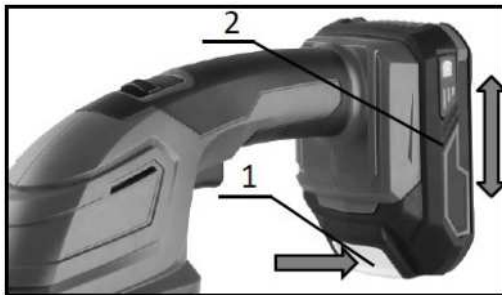

1. Tlačidlo batérie
2. Batéria

### **POZOR!**

- Vždy vkladajte batériu do prístroja správnym spôsobom v plnej dĺžke päťice. Pokiaľ nebude batéria vložená správne, hrozí jej uvoľnenie a pád z prístroja vedúce k prípadnému poškodeniu batérie alebo zraneniu osôb.
- Nikdy nekladajte batériu do prístroja silou! Pokiaľ sa nedarí batériu do prístroja vložiť bez problému za použitia len mierneho tlaku, nie je vkladaná správne!
- Pred vložením alebo odstránením batérie vždy najskôr uvoľnite hlavný spínač a zariadenie vypnite.

### HLAVNÝ SPÍNAČ – ZAPNUTIE / VYPNUTIE

#### **POZOR!**

- Pre väčšiu bezpečnosť je tento prístroj vybavený poistným tlačidlom, ktoré zabraňuje nechcenému spusteniu. **Nikdy** nepoužívajte náradie, ktoré je možné spustiť jednoduchým stlačením hlavného spínača bez predchádzajúceho stlačenia poistného tlačidla. Pokiaľ hlavný spínač nefunguje správne, pred ďalším používaním prístroja sa obráťte na predajcu či náš autorizovaný servis pre dojednanie riadnej opravy.
- Nikdy žiadnym spôsobom cielene neupravujte zariadenie tak, aby došlo k trvalej fixácii poistného tlačidla v stlačenej polohe.
- Pred vložením batérie do zariadenia vždy skontrolujte, či hlavný spínač funguje správne a po uvoľnení sa vracia späť do polohy „vypnuté“.
- Nestláčajte hlavný spínač silou bez predchádzajúceho stlačenia poistného tlačidla. Hrozí poškodenie spínacieho mechanizmu.

Pre spustenie zariadenia posuňte **poistným tlačidlom** smerom vpred a potom stlačte **hlavný spínač**.

Pre vypnutie zariadenia jednoducho uvoľnite hlavný spínač a poistné tlačidlo sa samo vráti do východiskovej polohy.

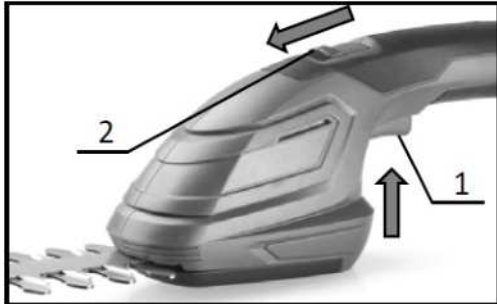

1. Hlavný spínač
2. Poistné tlačidlo

## INŠTALÁCIA / ODSTRÁNENIE OCHRANNÝCH KRYTOV

### POZOR!

- Pred vykonávaním akýchkoľvek prác na zariadení sa vždy uistite, že je zariadenie vypnuté a batéria je vybratá.
- Pri výmene nástavcov vždy používajte rukavice. Nasadzujte kryty nožníc tak, aby vaše ruky a tvár nikdy neprišli do kontaktu s týmito nástavcami.

### TIP!

- Pri výmene nástavcov nikdy neatierajte mazivo z vnútorných mechanických častí a prevodov.

## OCHRANNÝ KRYT PRE NOŽNICE NA TRÁVU

### POZOR!

- Dávajte pozor, aby ste sa pri inštalácii alebo demontáži krytu nedotýkali holými rukami ostria nožníc. Hrozí riziko zranenia!

Ak chcete kryt nožníc na trávu sňať, mierne ním zatiahnite a potom opatrne odoberte z čepele. Ak chcete nasadiť kryt čepele späť na nástroj, postupujte **obrátene**. Pri inštalácii sa uistite, že strana krytu s vypuklou časťou smeruje nahor.

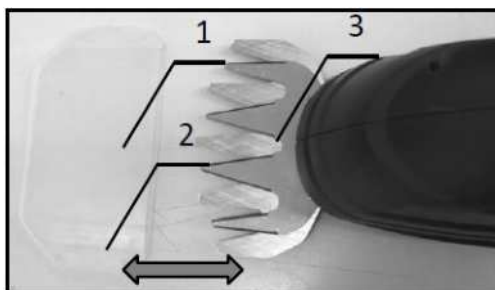

1. Ochranný kryt pre nožnice na trávnu
2. Vypuklá časť krytu
3. Ostrie nožníc na trávnu

## OCHRANNÝ KRYT PRE NOŽNICE NA KRÍKY

**POZOR!** 

- Dávajte pozor, aby ste sa pri inštalácii alebo demontáži krytu nedotýkali holými rukami ostria nožníc. Hrozí riziko zranenia!

Ak chcete kryt nožníc na trávu sňať, mierne ním zatiahnite a potom opatrne odoberte z čepele. Ak chcete nasadiť kryt čepele späť na nástroj, postupujte **obrátene**.

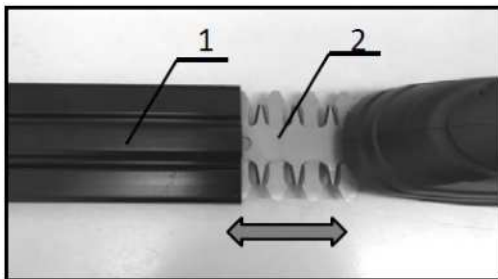

1. Ochranný kryt pre nožnice na kríky
2. Ostrie nožníc na kríky

## INŠTALÁCIA / ODSTRÁNENIE NÁSTAVCOV

Ak sú niektoré diely a komponenty zariadenia, ako sú prevody, pohony alebo ďalšie mechanické časti príliš opotrebované a neplnia naďalej správne svoju funkciu, požiadajte predajcu zariadenia alebo autorizované servisné stredisko výrobcu o výmenu alebo opravu týchto dielov.

## NOŽNICE NA TRÁVU – ODSTRÁNENIE

Stlačte tlačidlo na spodnej časti krytu a zatlačte ním mierne vpred, aby ste kryt otvorili a odstránili.

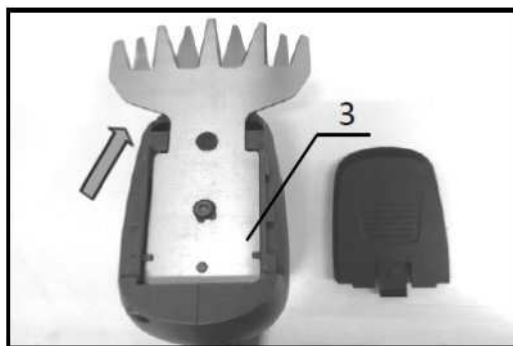
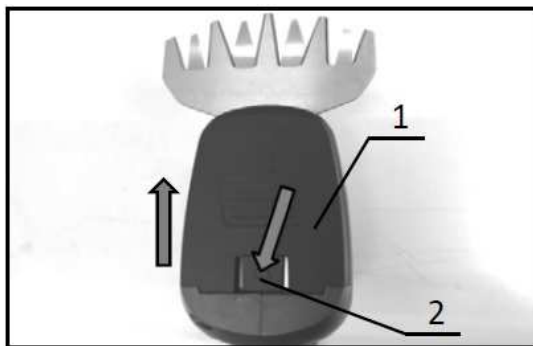

1. Spodný kryt
2. Tlačidlo krytu
3. Nožnice na trávku

Vyberte nožnice na trávku zo zariadenia vytiahnutím smerom hore.

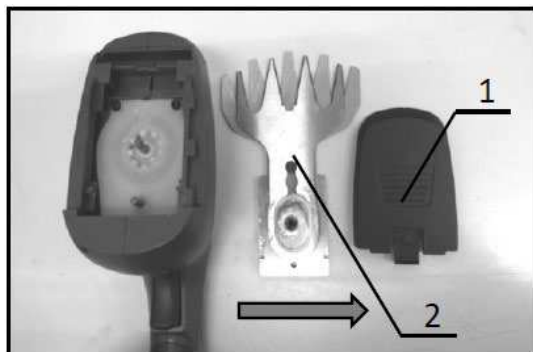

1. Spodný kryt
2. Nožnice na trávku

## NOŽNICE NA TRÁVU – INŠTALÁCIA

- A) Nasadíte do tela zariadenia nožnice na trávku tak, aby bol otvor v základni nožníc zarovnaný s hriadeľom v mechanizme zariadenia.

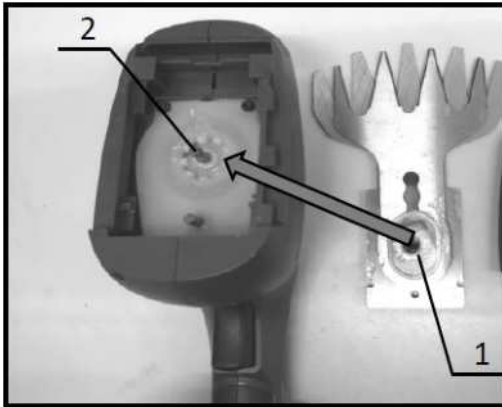

1. Otvor v základni nožníc
2. Hriadeľ

- B) Zatlačte na základňu nožníc miernym tlakom tak, aby bola uložená pevne v tele zariadenia čo najďalej je to možné. Uistite sa, že sú nožnice správne vložené v tele zariadenia a že pevne priliehajú po celom svojom obvode.

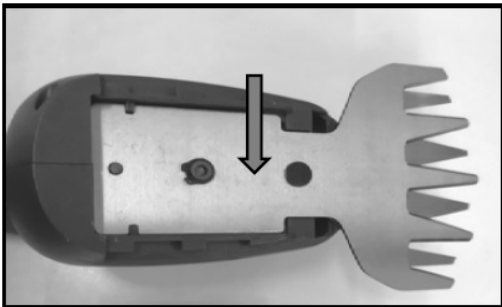

- C) Zarovnajete prelis na spodnom kryte s drážkou v tele zariadenia a zasuňte kryt do pôvodnej polohy. Kryt zasuňte späť len takým tlakom, kým nezapadne na svoje miesto a kým nebudete počuť zreteľné „cvaknutie“.

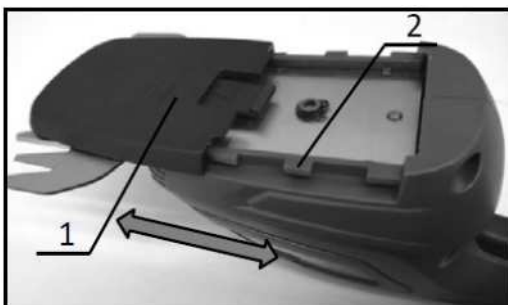

1. Spodný kryt
2. Drážka v tele zariadenia

- D) Odstráňte ochranný kryt čepele a vyskúšajte, že zariadenia funguje správne.

**POZOR!**

- Nikdy nepoužívajte zariadenie bez správne nasadeného spodného krytu.



- Pokiaľ nastavac nepracuje správne, je možné, že nie je správne nasadený na hriadeli. Odstráňte spodný kryt a vložte nastavac znova a správne.

### NOŽNICE NA KRÍKY – ODSTRÁNENIE / INŠTALÁCIA

Pre odstránenie a inštaláciu **nožníc na kríky** dodržujte rovnaký postup, ako v prípade odstránenia a inštalácie nožníc na trávu (viď vyššie).

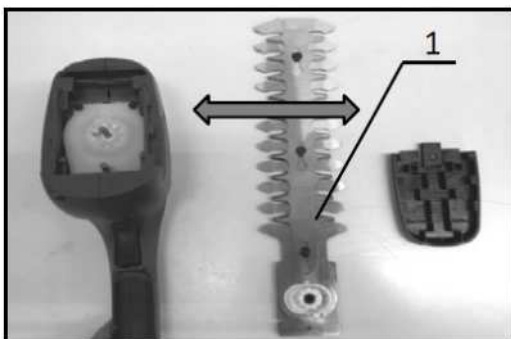

1. Nožnice na kríky

### HRABLE – ODSTRÁNENIE / INŠTALÁCIA

Pre odstránenie a inštaláciu **hrablí / kypriča pôdy** dodržujte rovnaký postup, ako v prípade odstránenia a inštalácie nožníc na trávu a kríky (viď vyššie).

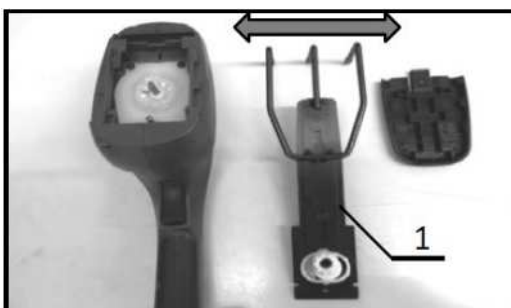

1. Hrable / kyprič pôdy

### **OBSLUHA ZARIADENIA**

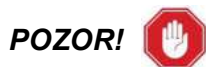

- Pred spustením a samotným prístupom k obsluhu zariadenia najprv z danej oblasti odstráňte poľená, kamene a všetky cudzie predmety, pri kontakte ktorých s čepeľou nastavca by mohlo dôjsť k neočakávaným situáciám, vedúcim k prípadnému zraneniu obsluhy a ďalších osôb.

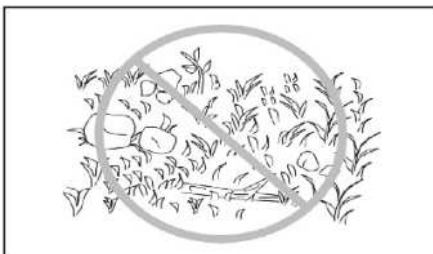



- Vždy udržiajte svoje ruky a prsty v bezpečnej vzdialenosti od ostria nástavcov.
- Vyvarujte sa používania zariadenia vo veľkej horúčave a pred spustením zariadenia vždy zohľadnite svoju fyzickú kondíciu. Nepoužívajte zariadenie, ak sa cítite unavení alebo vám bezpečná práca so zariadením robí problémy.

## POKYNY PRE NOŽNICE NA TRÁVU

- Držte zariadenie pevne jednou rukou za rukoväť tak, aby spodná časť zariadenia spočívala svojou plochou na zemi. Pomaly posúvajte zariadením vpred.
- Pri zastrihovaní okolo obrubníkov, plotov alebo stromov pohybujte náradím pozdĺž týchto prekážok. Dávajte pozor, aby sa s nimi čepeľ nástavca nedostala do kontaktu.
- Pri strihaní trávy alebo lístia malých stromov strihajte v niekoľkých krokoch, nie jedným ťahom.
- Pred použitím tohto nástroja orežte veľké vetvy na požadovanú výšku pomocou vhodných nožníc na vetvy.

### **POZOR!**

- Nepoužívajte nástroj takým spôsobom, pri ktorom dochádza k zastaveniu motora alebo jeho extrémne pomalému chodu.
- Nepokúšajte sa rezať silné vetvy a drevnaté časti rastlín.
- Nedovoľte, aby sa ostrie nožníc počas prevádzky dotýkala zeme. Dôjde k otupeniu ostria, čo spôsobí zlý/slabý výkon zariadenia.
- Nestrihajte nožnicami mokrú trávu alebo vetvy a lístie urastených stromov.

## STRIHANIE VZRASTLEJ TRÁVY

Nepokúšajte sa kosiť dlhú trávu jedným ťahom. Namiesto toho sekajte trávnik po krokoch. Medzi kosením vynechajte deň alebo dva, kým sa trávnik rovnomerne neskrátí.

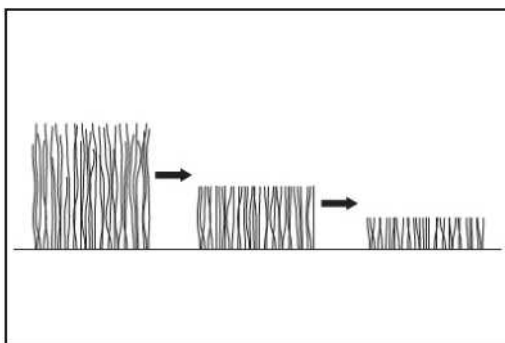

### **POZOR!**

- Kosenie prerastenej trávy na krátku dĺžku v jednom kroku môže spôsobiť poškodenie zariadenia a mať tiež zlý vplyv na zdravý rast trávneho porastu.

## POKÝNY PRE NOŽNICE NA KRÍKY

### **POZOR!**

- Dávajte pozor, aby ste sa pri zastrihovaní náhodne nedotkli kovového plotu alebo iných tvrdých predmetov. Ostrie sa môžu rýchlo otupiť, poškodiť, zlomiť alebo spôsobiť zranenie.
- Dbajte, aby sa nožnice nedostali do kontaktu so zemou. Nástroj môže byť vystavený riziku spätného rázu späť a spôsobiť zranenie.
- Snaha dosiahnuť nožnicami na príliš vzdialené miesta živých plotov a kríkov, najmä z rebríka, je extrémne nebezpečná. Nepracujte so zariadením, pokiaľ stojíte vratkom alebo nespevnenom podklade. Hrozí strata stability, kontroly nad zariadením a riziko zranenia.
- Pri používaní zariadenia noste ochranné okuliare, aby sa vám do očí nedostal prach a nečistoty.
- Zariadenie nie je určené na rezanie uschnutých stromov, pŕnov alebo podobných tvrdých predmetov. Mohlo by dôjsť k poškodeniu nástroja alebo zraneniu.

### **TIP!**

- Nepokúšajte sa nožnicami na kríky rezať vetvy hrubšie ako 8 mm v priemere. Pred použitím tohto zariadenia odrežte všetky silnejšie vetvy iným vhodným nástrojom.
- Pri používaní nožníc na kríky nestrihajte trávu, burinu a inú drobnú zeleň. Ostrie nožov sa môžu zamotať do trávy alebo buriny a spôsobiť nechcené zastavenie motora alebo poškodenie zariadenia.

- A) Držte nástroj pevne jednou rukou za hlavnú rukoväť, zatlačte na poistné tlačidlo, stlačte spúšť a potom nástrojom pohybujte na jednu či druhú stranu.

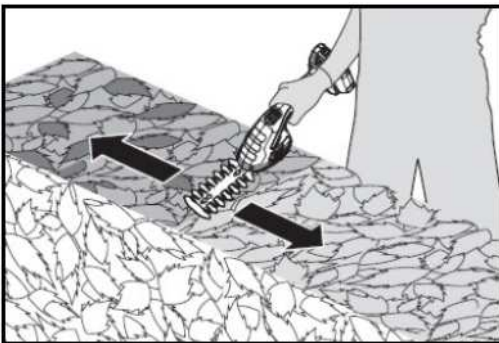

- B) Pre základné ovládanie nakloňte nožnice v smere strihu a pohybujte nimi pokojne a pomaly rýchlosťou približne 3 až 4 sekundy za meter.
- C) V požadovanej výške živého plotu uviažte povrázok a používajte ho ako vodítko. Zastrihovanie pozdĺž neho vám pomôže upraviť živý plot rovnomerne.
- D) Pri zastrihovaní do okrúhleho tvaru (buxus, rododendron a pod.) zastrihujte od koreňa po vrchol rastliny, aby ste dosiahli efektívny vzhľad.

## POKYNY PRE HRÁBE / KYPRIC PÔDY

Držte náradie pevne jednou rukou za hlavnú rukoväť tak, aby spodná časť náradia spočívala na zemi. Jemným pohybom nástroja dopredu a dole uvoľňujte, kyprite a prevzdušňujte pôdu.

### **POZOR!**

- Pri práci s hrablami / kypričom nepodceňujte používanie osobných ochranných pomôcok a používajte ochranné okuliare, aby sa vám do očí nedostal piesok a ďalšie nečistoty.
- Nepoužívajte nástroj takým spôsobom, pri ktorom dochádza k zastaveniu motora alebo jeho extrémne pomalému chodu.

## **7.1 BEZPEČNOSTNÉ POKYNY PRE PRÁCU S AKU ZÁHRADNÝMI NOŽNICAMI 3V1**



### **POZOR!**





- Vždy dodržujte všetky bezpečnostné opatrenia a pred aj počas obsluhy zariadenia sa riadte všetkými pokynmi, uvedenými v tomto návode na použitie. Nedodržiavanie týchto pokynov môže viesť k vážnemu zraneniu osôb či poškodeniu majetku.
- Pred spustením zariadenia zohľadnite okolité podmienky, aktívne predvídajte a vyvarujte sa situáciám, ktoré by mohli viesť k strate kontroly nad zariadením, poškodeniu majetku alebo zraneniu osôb.

### KVALIFIKÁCIA

Pre manipuláciu a obsluhu s týmto zariadením nie je potrebná žiadna špeciálna kvalifikácia ani preškolenie. Je však nutné bez výnimky naštudovať a dodržiavať všetky pokyny, uvedené v tomto návode na použitie a všetky ďalšie, toho času platné bezpečnostné opatrenia, spojené s miestom, na ktorom má byť toto zariadenie používané.

So zariadením smú manipulovať iba osoby staršie ako **18 rokov** (pokiaľ nie je miestnou legislatívou stanovené inak), ak sa tieto osoby najprv dostatočne oboznámili s týmto návodom na použitie a plne porozumeli všetkým jeho pokynom. Osoby staršie ako 16 rokov smú s týmto zariadením manipulovať iba pod dohľadom inej osoby staršej ako 18 rokov, ktorá bola plne preškolená pre prácu so zariadením, a/alebo pokiaľ tieto mladšie osoby boli sami preškolené kvalifikovaným personálom a dosiahli dostatočné znalosti a skúsenosti pre prácu s týmto zariadením.

### ZBYTKOVÁ RIZIKA

-  • Používajte adekvátne ochranné pomôcky, ako sú okuliare, tvárové štíty, rukavice, vhodná obuv a oblečenie a pod.
-  • Ostré nožníc môžu spôsobiť vážne zranenia, ako sú rezné alebo sečné rany. Nikdy nesiahajte do blízkosti ostria, ak je zariadenie v prevádzke alebo kým sa po jeho vypnutí nástroj úplne nezastaví.
-  • Nikdy neodstraňujte ochranné kryty, ak je zariadenie v prevádzke. Môže dôjsť k vážnemu zraneniu.
-  • Pred spustením zariadenia skontrolujte oblasť, na ktorej budete so zariadením manipulovať a odstráňte z tejto oblasti všetky nebezpečné a nevhodné predmety. Uistite sa, že sú všetky komponenty správne nainštalované a pripevnené.
-  • Nedostatočné osvetlenie pri práci zvyšuje riziko úrazu. Zaistite, aby bolo pri práci so zariadením pracovisko dostatočne osvetlené.

## VŠEOBECNÉ POKYNY PRE PRÁCU S AKU ZÁHRADNÝMI NOŽNICEMI 3V1



1. Nikdy nepoužívajte zariadenie, ak sú v blízkosti ďalšie osoby, najmä deti, alebo domáce zvieratá.
2. V prípade, že zariadenie vykazuje akýkoľvek problém alebo abnormálne správanie, je potrebné ho okamžite vypnúť a skontrolovať, prípadne nechať skontrolovať autorizovaným servisom.
3. Vypnite a vyberte batériu, ak je zariadenie odstavené alebo ho nechávate bez dozoru a umiestnite ho na bezpečné miesto, mimo dosahu detí a nepovolaných osôb.
4. Vyhnite sa používaniu zariadenia za zlých poveternostných podmienok, zvlášť ak hrozí nebezpečenstvo blesku.
5. Pred ďalším použitím zariadenia skontrolujte, či nie sú jednotlivé diely poškodené. Ochranný kryt a iné časti zariadenia by mali byť starostlivo skontrolované, aby bola zaistená ich správna a zamýšľaná funkcia. V prípade poškodenia niektorých častí tieto vymeňte, popri prípade nechajte vymeniť autorizovaným servisom. Skontrolujte zarovnanie pohyblivých častí, zablokovanie pohyblivých častí, poškodenie častí, montáž a ďalšie stavy, ktoré môžu ovplyvniť bezpečnú prevádzku zariadenia.
6. Zariadenie používajte iba za dobrého svetla a viditeľnosti. V zimnom období dávajte pozor na klzké alebo mokré miesta, ľad a sneh (nebezpečenstvo pošmyknutia). Na svahoch vždy zaujmite bezpečný postoj a so zariadením nikdy nebehajte.
7. Nikdy so zariadením nepracujte v korunách stromov alebo vysokých kríkov.
8. Ak dôjde ku kontaktu rezného nástroja s kameňmi alebo inými tvrdými predmetmi, okamžite zariadenie vypnite a skontrolujte rezný nástroj.
9. Kontrolujte stav a správnu funkciu rezných nástrojov v pravidelných intervaloch.
10. Pred začatím práce musí rezný nástroj dosiahnuť plnú pracovnú rýchlosť.
11. Vždy sa uistite, že sú ventilačné otvory zariadenia čisté a plne priechodné.
12. Nikdy nepoužívajte iné, než výrobcom stanovené rezné nástroje a nástavce.
13. Prenášajte zariadenie vypnuté držaním za jeho hlavnú rukoväť a dávajte pozor, aby ste nechtiac nestlačili súčasne poistné tlačidlo a hlavný spínač.
14. Pri preprave alebo skladovaní nožníc vždy nasadzte vhodný ochranný kryt čepele.
15. Pri odstraňovaní zaseknutého materiálu alebo pri údržbe zariadenia sa uistite, že sú všetky vypínače vypnuté a batéria je zo zariadenia vybratá.
16. Držte nožnice vždy iba za elektricky izolované rukoväte, pre prípad neočakávaného kontaktu ostrie so skrytými elektrickými vodičmi.
17. Zariadenie nie je určené na používanie na rebríkoch alebo iných nestabilných podperách.
18. Nenechávajte zariadenie bežať dlhšiu dobu zbytočne naprázdno.
19. Nikdy nemierte nožnicami priamo na seba ani na iné osoby.
20. Vždy dbajte na to, aby bol daný typ nástavca používaný len na uvedené účely. Nikdy nepoužívajte daný typ nástavca na účely, na ktoré nie je určený. Hrozí nebezpečenstvo zranenia, poškodenia samotného zariadenia alebo majetku.

## 8. ČISTENIE A ÚDRŽBA

### POZOR!

- Pred kontrolou, skladovaním, čistením alebo vykonávaním akejkoľvek údržby na zariadení sa vždy uistite, že je batéria zo zariadenia vybratá.
- Ak sa chystáte zariadenie skladovať alebo odstaviť mimo prevádzky, vždy z neho vyberte batériu a uchovávajte ho na bezpečnom mieste mimo dosahu detí.
- Pri vykonávaní kontroly alebo údržby používajte ochranné rukavice a okuliare.

Na čistenie a mechanickú údržbu zariadenia nikdy nepoužívajte benzín, riedidlá ani iné prostriedky na báze alkoholu. Môže dôjsť k odfarbeniu, deformácii alebo prasklinám komponentov.

Pre zaistenie bezpečnosti a spoľahlivosti produktu smú byť všetky opravy, záručný i pozáručný servis a nutné úkony spojené s údržbou, vykonávané iba autorizovaným servisným strediskom a výhradne za použitia originálnych náhradných dielov.

### ČISTENIE ZARIADENIA

Zariadenie čistite utretím prachu suchou alebo vyžmýkanou handričkou namočenou v mydlovej vode.

### POZOR!

- Na čistenie zariadenia nikdy nepoužívajte benzín, riedidlo, alkohol a podobné chemické látky. Môže dôjsť k zmene farby, deformácii alebo prasklinám komponentov zariadenia.

### ÚDRŽBA OSTRIA NÁSTAVCOV

Pred spustením alebo počas prevádzky približne raz za hodinu naneste na ostrie nožov nízkoviskózny olej (strojový olej alebo mazací olej v spreji).

Po odstavení zariadenia odstráňte prach z oboch strán nožov opatrne drôtenou kefou, utrite ju handričkou a potom na nože naneste vhodný nízkoviskózny olej (strojový olej alebo mazací olej v spreji) alebo iný vhodný konzervačný prípravok.

### TIP!

- Nástavce ani ostrie nožov neumývajte vo vode. Mohlo by dôjsť ku korózii alebo poškodeniu nástroja. Nečistoty a korózie spôsobujú nadmerné mechanické trenie čepele a skracujú prevádzkovú dobu zariadenia na jedno nabitie batérie.

## 9. PRÍSLUŠENSTVO

### Kúp si naše príslušenstvo!

Použitie akéhokoľvek neoriginálneho príslušenstva alebo nástavcov tretích strán môže predstavovať riziko zranenia osôb alebo poškodenia majetku. Používajte príslušenstvo alebo nástavce iba na uvedený účel. Ak potrebujete pomôcť s ďalšími podrobnosťami ohľadom vhodného príslušenstva, požiadajte predajcu alebo výrobcu tohto zariadenia.

Nasledujúce položky síce nemusia byť súčasťou balenia, ale mohli by sa vám hodiť:

- Li-Ion batérie a nabíjačky
- Náhradné nožnice na trávu/kríky, hrable, ochranné a zaisťovacie kryty a pod.

## 10. O FIRME

Naša firma dodáva ručné, elektrické a aku náradie do siete špecializovaných predajní – malých a stredne veľkých železiarstiev s priateľským a profesionálnym personálom, a taktiež priamo do rúk remeselníkov a odborných firiem rôznych odborov a zameraní. Aby sme boli schopní nájsť správne riešenie ušité na mieru každému zákazníkovi, naše produkty nikdy nenájdete v anonymných hobby marketoch a veľkých predajných reťazcoch.

Zakladáme si na tom, aby naše náradie spoľahlivo slúžilo a aby práca s ním bola za odmenu. Nič nepoteší viac ako vidieť, ako pod šikovnými rukami vzniká výnimočný projekt. A pokiaľ je reč o šikovných rukách, som hrdý na to, že všetko príslušenstvo a náhradné diely k našim produktom sú plne dostupné na území Slovenskej republiky a všetok servis tak prebieha priamo pod našou taktovkou a venujú sa mu skúsení odborníci.

Ako delíme naše produkty? V našom širokom sortimente nájdete produkty, ktoré spadajú do piatich základných kategórií:

- ❖ **Elektro a Aku náradie**
- ❖ **Nástroje**
- ❖ **Dielňa**
- ❖ **Stavba**
- ❖ **Záhrada**

Každý člen nášho tímu plní svoje pracovné úlohy svedomito, profesionálne, kvalitne a tak, ako najlepšie dokáže. Odmenou nám ste vy, spokojní zákazníci, remeselníci a majitelia firiem, pre ktorých je radosť pracovať s náradím XTLINE a ktorí sa stotožňujú s heslom, ktoré razíme:

**XTLINE®**  
**PROFESSIONAL TOOLS**

**Stvorené pre úspešné projekty.**

# XTLINE®

PROFESSIONAL TOOLS



## AKUMULATOROWE NOŻYCE OGRODOWE 3W1



ORYGINALNA  
INSTRUKCJA  
OBSŁUGI



# XT102877



CE

Stworzone dla wybitnych projektów.

## **ZAWARTOŚĆ**

1. OPIS PRODUKTU
  - 1.1 Parametry techniczne
2. WSTĘP
3. SYMBOLE I ICH ZNACZENIE
4. INSTRUKCJE BEZPIECZEŃSTWA
  - 4.1. Bezpieczeństwo elektryczne i akumulatorowe
  - 4.2. Bezpieczeństwo osobiste
  - 4.3. Bezpieczeństwo w miejscu pracy
  - 4.4. Użytkowanie i pielęgnacja narzędzi bezprzewodowych
  - 4.5. Serwis i odpowiedzialność
  - 4.6. Instrukcje bezpieczeństwa dotyczące baterii
  - 4.7. Wskazówki i porady dotyczące dłuższej żywotności baterii
  - 4.8. Instalacja i demontaż baterii
  - 4.9. Ładowanie baterii
  - 4.10. Wskazanie pozostałej pojemności
  - 4.11. System ochrony baterii/urządzenia
  - 4.12. Przechowywanie baterii
5. PRZEZNACZENIE
6. OPIS DZIAŁANIA
7. MONTAŻ I UŻYTKOWANIE
  - 7.1. Instrukcja bezpieczeństwa pracy bezprzewodowymi nożycami ogrodowymi 3w1
8. CZYSZCZENIE I KONSERWACJA
9. AKCESORIA
10. O NAS



## 1. OPIS PRODUKTU

Z zastrzeżeniem zmian danych technicznych. Wszelkie zdjęcia i rysunki są tylko poglądowe ze względu na ciągły proces optymalizacji. Błędy typograficzne zastrzeżone.

1. Nożyce do trawy
2. Przycisk blokady
3. Uchwyt
4. Główny wyłącznik
5. Przycisk baterii
6. Baterie Li-Ion  
(nie zawarty)
7. Nożyce do krzewów
8. Grabie
9. Nożyce do trawy
10. Osłona nożyc do trawy
11. Osłona nożyc do krzewów

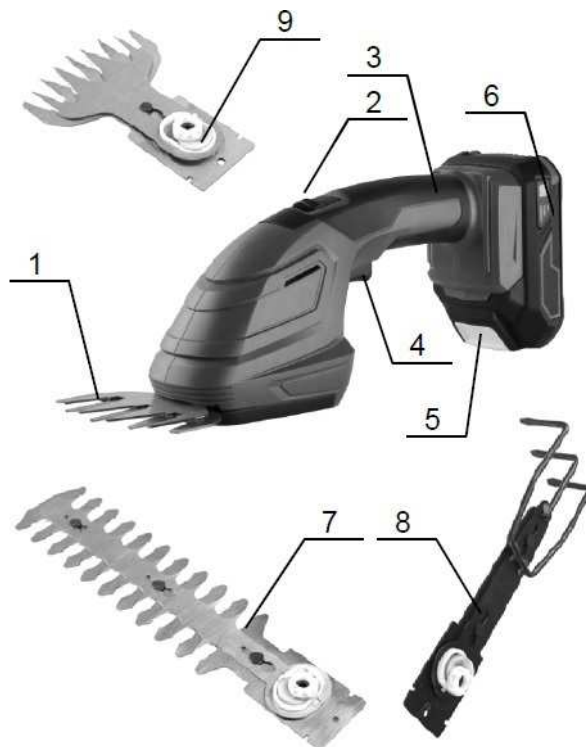
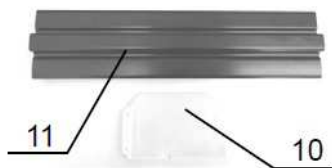

### 1.1 PARAMETRY TECHNICZNE

Model	ZHT777-1
Napięcie	18 V
Prędkość	16 500 rpm
Liczba oscylacji	1 100 spm
Maksymalna długość strzału	75 - 200 mm
- nożyce do trawy	100 mm
- nożyce do krzewów	200 mm / ø 8 mm
- grabie	75 mm
Waga bez baterii	1,1 kg
Ochrona	IPX0
Klasa ochrony	II
Poziom mocy akustycznej (LwA)	106 dB ± 3 dB
Poziom ciśnienia akustycznego (LpA)	95 dB ± 3 dB
Wibracje	< 3,82 m/s <sup>2</sup> ± 1,5 m/s <sup>2</sup>
Typ akumulatora	Li-Ion

## 2. WSTĘP

Dziękujemy za wybranie naszych **Akumulatorowych nożyc ogrodowych 3w1** marki XTline s.r.o. Cieszymy się oraz wierzymy, że nasze narzędzia okażą się niezawodnym partnerem w realizacji wszystkich twoich projektów!

Niniejsza instrukcja obsługi zawiera dane techniczne, parametry oraz instrukcje montażu i transportu, jak i informacje dotyczące obsługi narzędzi. Służy również jako przewodnik, w którym znajdziesz wskazówki oraz porady ułatwiające, wydajniejsze i bezpieczniejsze działanie.

Obowiązkiem operatora urządzenia jest prawidłowe przeczytanie i zapoznanie się ze wszystkimi zaleceniami i pouczeniami umieszczonymi w instrukcji obsługi. Instrukcja zawiera ważne informacje dotyczące bezpieczeństwa oraz konserwacji i jest uważana za istotną część produktu. Stosowanie się do wskazówek dotyczących poprawnego użytkowania i konserwacji znacząco poprawia żywotność, niezawodność oraz bezpieczeństwo użytkownika podczas pracy z narzędziem. Zapoznanie się z instrukcją obsługi jest obowiązkowe!

Upewnij się, że przeczytałeś i w pełni zrozumiałeś wskazówki i ostrzeżenia dotyczące bezpieczeństwa. Przechowuj instrukcje w bezpiecznym i łatwo dostępnym miejscu by móc do niej wrócić w razie potrzeby.

## 3. SYMBOLE I ICH ZNACZENIE



- Ogólne informacje i instrukcje



- Bardzo ważne informacje i instrukcje



- Uwaga! Ostrzeżenie! Ryzyko zagrożenia zdrowia lub mienia.



Niebezpieczeństwo porażenia prądem!



Niebezpieczeństwo pożaru!



Niebezpieczeństwo pochwylenia kończyn przez obracające się części urządzenia!



Niebezpieczeństwo wybuchu!



Niebezpieczeństwo opryskania substancjami żrącymi!



Niebezpieczeństwo śmierci



Uwaga! Promieniowanie laserowe!



Używaj ochrony oczu.



Używaj ochrony głowy.



Używaj ochrony słuchu.



Używaj ochrony twarzy.



Używać rękawic ochronnych.



Używaj odpowiednich butów roboczych



## 4. INSTRUKCJE BEZPIECZEŃSTWA

### 4.1 Bezpieczeństwo elektryczne i akumulatorowe

- a) Nie wrzucaj baterii do ognia – baterie mogą eksplodować! Proszę skontaktować się z lokalnymi władzami odpowiedzialnymi za utylizację baterii.
- b) Nie próbuj niszczyć ani demontować baterii. Substancja elektrolityczna jest żrąca i może spowodować podrażnienia skóry lub oczu. Jest toksyczna – nie połkaj jej!
- c) Nie próbuj ładować baterii w deszczu, wilgoci oraz warunkach, które nie są zgodne z instrukcją dotyczącą bezpieczeństwa pracy baterii.
- d) Nie dotykaj ładowarki, jej wtyczki zasilania oraz przyłączy mokrymi rękami.
- e) Unikaj używania w niebezpiecznym środowisku. Nie używaj baterii w deszczu, mokrych lub wilgotnych miejscach. Woda może wnikać do urządzenia zwiększając ryzyko porażenia prądem elektrycznym.



### 4.2 Bezpieczeństwo osobiste

- a) Bądź czujny i ostrożny. Zwracaj uwagę na to co robisz. Skup się i używaj zdrowego rozsądku. Nie używaj elektronarzędzi pod wpływem narkotyków, alkoholu lub leków. Chwilowy brak koncentracji może spowodować poważne obrażenia ciała.
- b) Zawsze używaj odpowiedniego sprzętu ochronnego, takiego jak: okulary ochronne, słuchawki wygłuszające, maski, obuwie robocze z właściwościami antypoślizgowymi, kaski, rękawice, ubrania robocze pozbawionych elementów mogących się wkręcić w urządzenie. Przestrzegaj instrukcji BHP stanowiska pracy by zmniejszyć ryzyko obrażeń i urazów.
- c) Unikaj przypadkowego uruchomienia urządzenia. Upewnij się, że główny przełącznik jest wyłączony podczas instalacji akumulatora lub podłączania narzędzia do źródła zasilania. Przenoszenie narzędzia z palcem na głównym przełączniku lub instalowanie baterii gdy włącznik jest wciśnięty może spowodować poważny uraz.
- d) Usuń wszystkie narzędzia i klucze

regulacyjne przed uruchomieniem narzędzia. Wszelkie pozostawione lub niechciane przedmioty przymocowane do obracających się części urządzenia mogą spowodować obrażenia ciała.

- e) Zachowaj właściwą postawę dla łatwiejszej i bezpieczniejszej obsługi oraz kontroli urządzenia w nieprzewidywalnych sytuacjach.
- f) Ubierz się właściwie. Nie noś luźnych ubrań lub biżuterii. Zachowaj włosy, ubrania i rękawice w bezpiecznej odległości od obracających się części urządzenia. Luźne ubrania, biżuteria i włosy mogą zostać pochwycone przez obracające się części narzędzia i spowodować obrażenia ciała.
- g) Jeśli to możliwe, użyj urządzeń do odsysania pyłu lub innego sprzętu do usuwania kurzu. Upewnij się, że wszystkie elementy do odpylania są podłączone i używane właściwie.
- h) Nie ignoruj zasad i instrukcji dotyczących bezpieczeństwa. Rutyna i nieostrożna obsługa narzędzia może spowodować poważne obrażenia ciała w ułamku sekundy.



### 4.3 Bezpieczeństwo w miejscu pracy

- a) Utrzymuj miejsce pracy w czystości oraz dbaj o oświetlenie. Niewystarczające oświetlenie i niechlujne miejsce pracy mogą przyczynić się do urazów.
- b) Nie pracuj z elektronarzędziami w pobliżu łatwopalnych cieczy, gazów lub pyłów. Elektronarzędzia są źródłem iskier, które mogą spowodować zapłon kurzu lub oparów.
- c) Trzymaj inne osoby i dzieci w bezpiecznej odległości od elektronarzędzi, gdy są używane. Krótka utrata koncentracji może prowadzić do nieprzewidzianego zachowania narzędzia i możliwych obrażeń ciała.



### 4.4 Użytkowanie i pielęgnacja narzędzi bezprzewodowych

- a) Używaj tylko oryginalnej ładowarki określonej przez producenta. Ładowarka pasująca do jednego typu akumulatora może nie być zgodna z innymi typami.
- b) Używaj narzędzi z odpowiednim typem baterii. Użycie niezgodnego typu baterii może spowodować ryzyko obrażeń ciała lub pożaru.
- c) W przypadku pozostawienia baterii w stanie bezczynności, trzymaj je w bezpiecznej odległości od innych metalowych przedmiotów, takich jak spinacze, monety, klucze, gwoździe, wkręty itp, które mogą spowodować zwarcie baterii. Takie działanie

może doprowadzić do oparzeń skóry lub pożaru.

- d) Niewłaściwa obsługa może spowodować wyciek płynu z baterii do urządzenia. Unikaj kontaktu z płynem za wszelką cenę. W przypadku kontaktu przemyj dokładnie miejsce kontaktu wodą. Jeśli płyn dostanie się do oczu, natychmiast udaj się do lekarza. Płyn może powodować podrażnienie skóry lub oparzenia.
- e) Nie używaj uszkodzonej lub zmodyfikowanej baterii. Takie baterie mogą zachowywać się w nieprzewidywalny sposób i doprowadzić do pożaru, wybuchu lub obrażeń ciała.
- f) Nie wystawiaj baterii ani urządzenia na działanie wysokiej temperatury lub ognia. Wystawienie na temperaturę powyżej 130 °C może spowodować wybuch.
- g) Postępuj zgodnie z instrukcjami dotyczącymi ładowania zawartymi w instrukcji. Nie ładuj baterii w zakresie temperatur wyższym niż określony przez producenta. Nieprawidłowa procedura ładowania może spowodować awarię i zwiększyć ryzyko pożaru.



#### **4.5 Serwis i odpowiedzialność**

- a) Naprawy mogą być wykonywane tylko przez wykwalifikowanego pracownika autoryzowanego serwisu, określonego przez dostawcę narzędzi, z wykorzystaniem oryginalnych części zamiennych. Gwarantuje to bezpieczne i solidne wykonanie naprawy.
- b) W przypadku konieczności serwisowania narzędzia, pamiętaj, aby używać tylko oryginalnych części zamiennych i postępuj zgodnie ze wszystkimi instrukcjami zawartymi w niniejszej instrukcji w rozdziale „Czyszczenie i konserwacja”. Zastosowanie jakichkolwiek innych oprócz oryginalnych części zamiennych oraz brak postępowania zgodnie z instrukcjami może spowodować uszkodzenie i porażenie prądem.

W Zgodzie z dyrektywa z dnia 1 stycznia 2014 r. ustawa nr 89/2012 Dz. Firma XTline s.r.o. ponosi odpowiedzialność za wady na okres 24 miesiące (dla osób prawnych 12 miesiące). Reklamacje będą rozpatrywane przez nasz Dział Reklamacji (patrz poniżej). W przypadku zasadnych roszczeń zostaną naprawione bezpłatnie przez XTline s.r.o. W celu złożenia reklamacji prosimy o kontakt ze sprzedawcą, od którego zakupiono towar. Reklamacje będą

uregulowane bez zbędnej zwłoki, nie później niż 30 dni od dnia złożenia reklamacji, chyba że sprzedający i kupujący uzgodnią inaczej. Kupujący może złożyć reklamację osobiście lub wysyłając reklamowany towar przesyłką pocztową lub kurierską na własny koszt, w zabezpieczonym opakowaniu.

Przesyłka powinna zawierać reklamowany produkt, dokument potwierdzający zakup wraz z datą zakupu, szczegółowy opis wady i dane kontaktowe (adres zwrotny, telefon). Wady, które można usunąć zostaną naprawione w ciągu ustawowego okresu 30 dni (okres może zostać przedłużony za obopólną zgodą). W przypadku ukrytego defektu w ciągu 6 miesięcy od daty sprzedaży, nie nadającego się do naprawy, produkt będzie wymieniony na nowy (wady, które istniały, gdy towary zostały przejęte, a nie spowodowane niewłaściwym użytkowaniem lub zużyciem). Rozsądna zniżka od ceny zakupu może dotyczyć wad nienaprawialnych oraz wad, które kupujący jest w stanie usunąć sam. Prawo do złożenia reklamacji natomiast wygasa, jeżeli:

- Produkt był używany w nieodpowiednich warunkach lub do celów innych niż przeznaczone, lub przy użyciu nieoryginalnych części zamiennych, nieodpowiednich lub złej jakości smarów itp.
- Produkt został uszkodzony przez zewnętrzne, mechaniczne, termiczne lub chemiczne oddziaływania.
- Urządzenie zostało uszkodzone przez niewłaściwe przechowywanie lub obsługę.
- Produkt był używany poza dopuszczalnym obciążeniem.

***Gwarancja nie dotyczy akcesorii!***

#### **4.6 Instrukcje bezpieczeństwa dotyczące baterii**

- a) Przed użyciem baterii należy zapoznać się z instrukcją bezpieczeństwa, parametrami pracy i symbolami umieszczonymi na baterii, a także urządzeniu, które ma zasilić.
- b) Nie próbuj demontować ani modyfikować baterii w jakikolwiek sposób.
- c) W przypadku znacznego skrócenia czasu pracy baterii, natychmiast usuń ją z urządzenia. Może to prowadzić do przegrzania baterii i możliwego wybuchu lub oparzenia skóry.
- d) W przypadku kontaktu elektrolitu z oczami, przemyj je czystą wodą i natychmiast udaj się

do lekarza. Istnieje ryzyko uszkodzenia wzroku.

- e) Nie przechowuj urządzenia i baterii w miejscach, w których temperatura otoczenia może przekraczać 50 °C (122 °F).
- f) Nie próbuj palić baterii. Nawet jeśli jest poważnie uszkodzona lub całkowicie zużyta. Bateria może wybuchnąć w kontakcie z ogniem.
- g) Unikaj zrzucenia baterii z wysokości lub jakichkolwiek innych uszkodzeń mechanicznych.
- h) Nie używaj uszkodzonej baterii.
- i) Unikaj zwarcia baterii:
  - Nie dotykaj przyłączy baterii.
  - Unikaj przechowywania baterii w pojemniku z innymi metalowymi przedmiotami, takimi jak gwoździe, monety itp.
  - Nie wystawiaj baterii na działanie wody lub deszczu. Zwarcie baterii może spowodować duży przepływ prądu elektrycznego, przegrzanie, oparzenia skóry lub uszkodzenie narzędzia.
- j) Baterie litowo-jonowe podlegają przepisom prawnym dotyczącym utylizacji potencjalnie niebezpiecznych produktów. Konieczne jest używanie specjalnych opakowań oraz oznaczeń w transporcie przez osoby trzecie. Przed wysyłką, konieczne jest przekazanie wszystkich odpowiednich danych transportowych specjalistcie odpowiedzialnemu za transport materiałów niebezpiecznych. Pamiętaj, aby użyć taśmy lub osłony przyłączy baterii oraz zapakuj ją w taki sposób, aby zapobiec przemieszczaniu się jej w transporcie.
- k) Przed wyrzuceniem baterii wyjmij ją z urządzenia i umieść w odpowiednim miejscu wyznaczonym przez władze zajmujące się usuwaniem odpadów. Postępuj zgodnie z instrukcjami utylizacji baterii.
- l) Używaj wyłącznie oryginalnych baterii określonych przez producenta. Użycie niekompatybilnych może spowodować przegrzanie, pożar, wybuch lub wyciek elektrolitu.
- m) W przypadku dłuższego okresu pozostawienia elektronarzędzia w stanie bezczynności wyjmij baterię.

#### **4.7 Wskazówki i porady dotyczące dłuższej żywotności baterii**

- a) Upewnij się, że ładujesz baterię przed jej całkowitym wyczerpaniem. Jeśli zauważysz, że wydajność narzędzia

spadła, wyłącz je i naładuj baterię na 100%.

- b) Nigdy nie ładuj całkowicie naładowanej baterii. Przeładowanie skraca żywotność baterii.
- c) Ładuj baterię w temperaturze pokojowej od 5°C do 45°C. Pozwól baterii schłodzić przed ładowaniem.
- d) W przypadku, gdy bateria była nieużywana przez dłuższy okres czasu (sześć miesięcy i dłużej), naładuj do 40 - 60% pojemności.

#### **4.8 Instalacja i demontaż baterii**

- a) Wyłącz urządzenie przed instalacją lub demontażem baterii.
- b) Podczas instalowania i wyjmowania trzymaj pewnie obiema rękami urządzenie i baterię. W przeciwnym razie istnieje ryzyko wyslizgnięcia się z rąk i upadku, co może skutkować uszkodzeniem narzędzia, baterii lub obrażeniami ciała.
- c) Zawsze wkładaj baterię w taki sposób, aby była całkowicie wsunięta w gniazdo. Jeśli nie jest w pełni włożona, istnieje ryzyko jej wypadnięcia powodując uszkodzenie baterii lub obrażenia ciała.
- d) Nie wciskaj baterii na siłę. Jeśli masz trudności z włożeniem baterii do urządzenia, sprawdź i usuń ewentualną przeszkodę a następnie powtórz próbę instalacji baterii.
- e) Nie zapomnij zamknąć pokrywy ochronnej baterii.
- f) Aby usunąć baterię, wyjmij ją z urządzenia, jednocześnie naciskając przycisk na przedniej stronie.
- g) Aby włożyć baterię, prowadnice do nacięć w urządzeniu i wsuń. Bateria powinna wsunąć się z lekkim oporem. Włóż baterię aż do „kliknięcia”.

#### **4.9 Ładowanie baterii**

Nowa bateria jest już częściowo naładowana. Jednak, przed pierwszym użyciem, naładuj ją aby osiągnąć pełną pojemność, która nieznacznie wzrasta przy pierwszych kilku ładowaniach. Na tym etapie zalecane jest, aby uniknąć kompletnego rozładowania.

Zawsze zwracaj uwagę na wartości napięcia! Wartość podana na zasilaczu powinna być taka sama jak wartość podana na ładowarce. Po podłączeniu ładowarki do zasilania, zapala się **zielona** dioda LED. Włóż baterię do ładowarki. Zielona kontrolka zgaśnie i zapali się **zerwona**. Po zakończeniu procesu ładowania **czerwona** kontrolka zgaśnie i ponownie zapali się **zielona**.

#### 4.10 Wskazanie pozostałej pojemności baterii

Naciśnij przycisk wskazujący pojemność baterii, który znajduje się z boku baterii. Trzy diody LED wskazują pojemność baterii w następujący sposób:

Wszystkie **trzy** diody LED są **WŁĄCZONE**:

- Bateria jest w pełni naładowana.

**Świecą dwie** diody LED:

- Bateria ma wystarczającą moc.





**Jedna** dioda LED **świeci**:

- Niski poziom naładowania. naładować baterię.

**Wszystkie trzy** diody LED **migają**:

- Awaria baterii, niepróbuj ładować, bateria nie nadaje się do dalszej eksploatacji i powinna zostać odpowiednio zutyliowana.

Wskazanie poziomu naładowania może różnić się od rzeczywistego poziomu naładowania baterii w oparciu o warunki pracy i temperaturę otoczenia.

Lampki kontrolne		Pozostała pojemność
Zapalona	Wylączony	
		
	Zielony Pomarańczowy Czerwony	75% - 100%
	Pomarańczowy Czerwony	25% - 50%
	Czerwony	10% - 25%

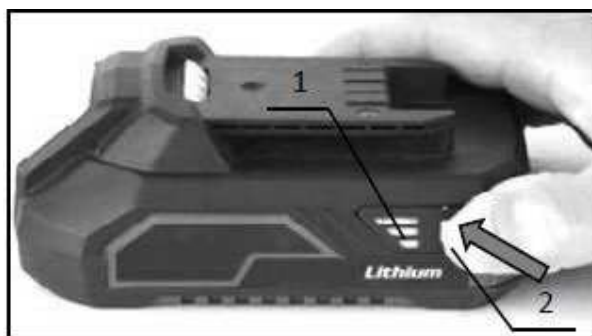

1. Lampki kontrolne
2. Przycisk Sprawdz

#### 4.11 System ochrony baterii/urządzenia

Narzędzie jest wyposażone w system ochrony baterii. System automatycznie odcina zasilanie urządzenia i przedłuża żywotność baterii. Narzędzie zatrzyma się automatycznie w przypadku:

#### Przeciążenie urządzenia

W przypadku przeciążenia, urządzenie zatrzyma się samoistnie bez żadnych wcześniejszych oznak. Wyłącz narzędzie i zaprzestań czynności, która spowodowała przeciążenie narzędzia. Następnie uruchom narzędzie ponownie.

#### Przegrzanie

Gdy narzędzie lub bateria są przegrzane, urządzenie zatrzyma się automatycznie. W tej sytuacji pozwól narzędziu/baterii ostygnąć przed ponownym włączeniem.

#### Nadmierne rozładowanie

Gdy pojemność baterii jest niewystarczająca, narzędzie zatrzyma się automatycznie. W takim przypadku usuń baterię z narzędzia i naładuj ją.

#### Bateria się nie ładuje

W przypadku, gdy bateria nie ładuje się po podłączeniu do ładowarki, proszę sprawdzić następujące elementy:

- napięcie kontaktowe
- styk między baterią a przyłączem ładowarki

Aby przedłużyć żywotność baterii zaleca się ładowanie jej przed pełnym wyczerpaniem. Zawsze przystępuj do ładowania baterii, jeśli zauważysz, spadek wydajności urządzenia.

#### 4.12 Przechowywanie baterii

Przechowuj baterię w suchym miejscu w temperaturze otoczenia od 10 °C do 30 °C, chroń ją przed bezpośrednim działaniem promieni słonecznych, wilgoci i mrozu. Baterię, która była przechowywana w temperaturze niższej niż 0 °C dłużej niż 60 minut należy ogrzać do temperatura otoczenia przed ponownym użyciem. Długotrwałe przechowywanie baterii w temperaturze niższej niż 0 °C może skutkować obniżeniem wydajności i żywotności ogniw baterii.

## 5. PRZEZNACZENIE

**Akumulatorowe nożyce ogrodowe 3w1** w połączeniu z odpowiednio dobraną przystawką przeznaczony jest do przycinania i mniejszych roślin, krzewów i żywopłotów, do przycinania trawy przy murach, wydmach lub obrzeżach trawników oraz do spulchniania gleby. Urządzenie przeznaczone jest wyłącznie do użytku domowego, wokół domów, domków letniskowych oraz w ogrodach. Urządzenie nie jest przeznaczone do pracy ciągłej, przemysłowej.

	Zachowaj dodatkową ostrożność.
	Przeczytaj uważnie instrukcję.
	Niebezpieczeństwo latających przedmiotów i gruzu.
	Osoby postronne powinny znajdować się w bezpiecznej odległości.
	Ostre narzędzia porusza się jeszcze przez krótki czas, nawet po zwolnieniu wyłącznika głównego.
	Nie wystawiaj urządzenia na działanie wilgoci.
	Używaj okularów ochronnych.
	<b>NIEBEZPIECZEŃSTWO</b> - Trzymaj kończyny w bezpiecznej odległości od krawędzi tnącej narzędzia.

 Ni-MH Li-ion Nie wyrzucaj sprzętu elektrycznego i akumulatorów razem ze zwykłymi odpadami domowymi!

Zgodnie z dyrektywami europejskimi w sprawie zużytego sprzętu elektrycznego i elektronicznego, baterii i akumulatorów, zgodnie z przepisami krajowymi, cały sprzęt elektryczny i baterie lub akumulatory, których okres przydatności dobiegł końca, należy zbierać oddzielnie i zwrócić do odpowiedniego punktu zbiórki, które następnie produkty te poddawane są recyklingowi w sposób przyjazny dla środowiska.



## 6. OPIS DZIAŁANIA

### NOŻYCE DO TRAWY

Ta przystawka (1, 9) służy do koszenia, przycinania i pielęgnacji trawy i roślin wokół ścian, ogrodzeń, płotów i krawędzi trawników.

### NOŻYCE DO KRZEWÓW

Ta przystawka (7) jest przeznaczona do przycinania i pielęgnacji roślin, krzewów i żywopłotów.

### GRABIE

Przystawka (8) służy do spulchniania i napowietrzania gleby w szklarniach, skrzynkach, klombach itp.

### GLÓWNY WŁĄCZNIK / PRZYCISK BLOKADY

Wyłącznik główny (4) oraz przycisk blokady (2) pełnią funkcję uruchamiania/zatrzymywania urządzenia. Służą również do zapobiegania przypadkowemu uruchomieniu urządzenia.

### UCHWYT

Uchwyt główny (3) służy do pewnego trzymania urządzenia.

### POKRYWA OCHRONNA NA NOŻYCE DO TRAWY/NOŻYCE DO KRZEWÓW

Obie osłony (10, 11) spełniają funkcję ochrony ostrza nasadek podczas przechowywania i transportu, a jednocześnie zapobiegają urazom spowodowanym nieostrożnym obchodzeniem się z nasadkami.

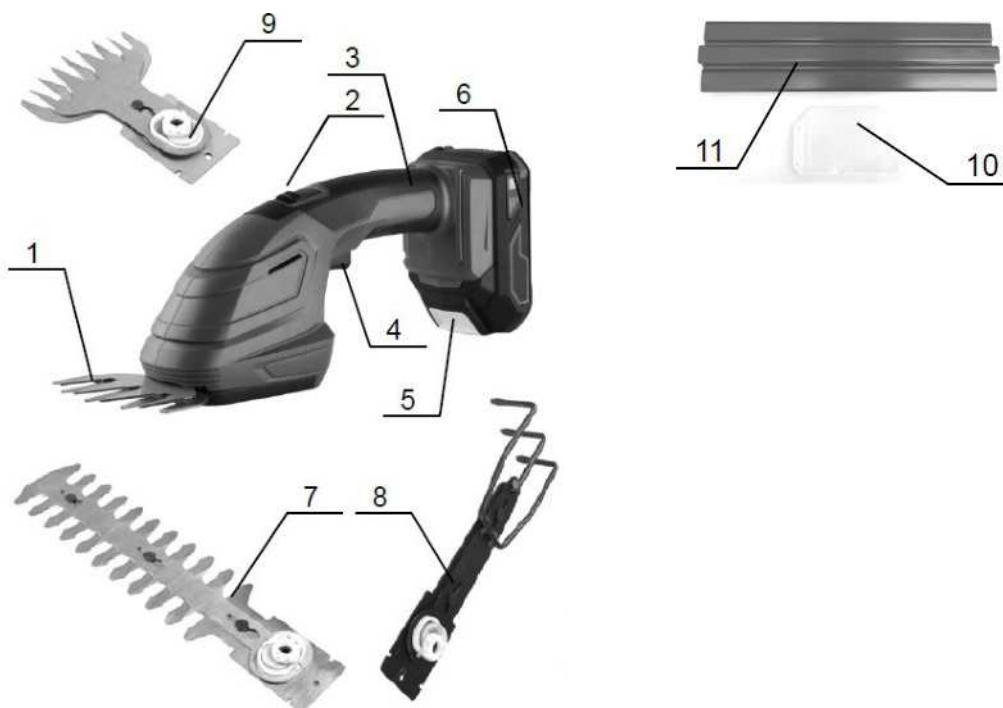



## 7. MONTAŻ I UŻYTKOWANIE

### MONTAŻ I WYMIANA AKUMULATORÓW

Aby zainstalować baterie, wykonaj następujące czynności:

- A) Wyrównaj rowki na górze baterii z odpowiednimi szczelinami w podstawie urządzenia i wsuń baterię całkowicie do urządzenia z lekkim naciskiem, aż usłyszysz typowy dźwięk „kliknięcia”. W tym momencie bateria jest włożona prawidłowo.
- B) Aby wyjąć baterię, naciśnij i przytrzymaj przycisk (1) z przodu baterii (2) i wysuń ją z urządzenia.

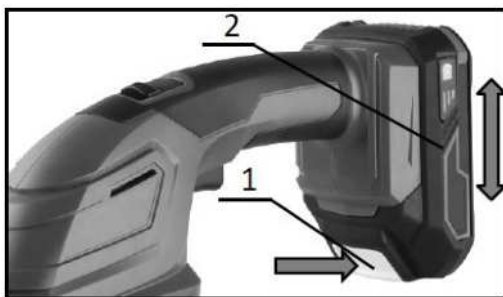

1. Przycisk baterii
2. Bateria

### **UWAGA!**

- Zawsze wkładaj baterię do urządzenia w prawidłowy sposób, na całą długość gniazda. Jeśli bateria nie zostanie włożona prawidłowo, istnieje ryzyko, że poluzuje się i wypadnie z urządzenia, co może spowodować uszkodzenie baterii lub obrażenia ciała.
- Nigdy nie wkładaj baterii do urządzenia na siłę! Jeśli baterii nie można bez problemu włożyć do urządzenia przy niewielkim nacisku, oznacza to, że nie została ona włożona prawidłowo!
- Zawsze zwalnij wyłącznik główny i wyłączaj urządzenie przed włożeniem lub wyjęciem baterii.

### WŁĄCZNIK GŁÓWNY - WŁĄCZ / WYŁĄCZ

#### **UWAGA!**

- Dla większego bezpieczeństwa urządzenie zostało wyposażone w przycisk bezpieczeństwa, który zapobiega przypadkowemu uruchomieniu. **Nigdy** nie używaj narzędzia, które można uruchomić przez zwykłe naciśnięcie wyłącznika głównego bez uprzedniego naciśnięcia przycisku bezpieczeństwa. Jeśli główny wyłącznik nie działa prawidłowo, skontaktuj się ze sprzedawcą lub naszym autoryzowanym serwisem przed dalszym użytkowaniem urządzenia, aby umówić się na odpowiednią naprawę.
- Nigdy celowo nie modyfikuj urządzenia w taki sposób, aby przycisk bezpieczeństwa był trwale unieruchomiony w pozycji wciśniętej.
- Przed włożeniem baterii do urządzenia należy zawsze sprawdzić, czy wyłącznik główny działa prawidłowo i po zwolnieniu powraca do pozycji „wyłączony”.

- Nie naciskać wyłącznika głównego bez uprzedniego naciśnięcia przycisku bezpieczeństwa. Istnieje ryzyko uszkodzenia mechanizmu przełączającego.

Aby uruchomić urządzenie należy przesunąć **przycisk blokady** do przodu, a następnie nacisnąć **wyłącznik główny**.

Aby wyłączyć urządzenie, wystarczy zwolnić wyłącznik główny, a przycisk blokady automatycznie powróci do pierwotnej pozycji.

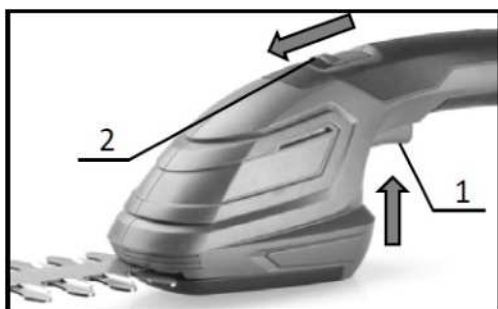

1. Główny wyłącznik
2. Przycisk blokady

## MONTAŻ / DEMONTAŻ OSŁON OCHRONNYCH

### UWAGA!

- Przed przystąpieniem do jakichkolwiek prac przy urządzeniu należy zawsze upewnić się, że urządzenie jest wyłączone, a bateria wyjęta.
- Podczas wymiany osprzętu zawsze zakładaj rękawice. Załóż osłony nożyczek, aby ręce i twarz nigdy nie miały kontaktu z tymi nasadkami.

### TIP!

- Nigdy nie wycieraj smaru z wewnętrznych części mechanicznych i kół zębatych podczas wymiany osprzętu.

## OSŁONA OCHRONNA NA NOŻYCE DO TRAWY

### UWAGA!

- Uważaj, aby nie dotknąć ostrza nożyc gołymi rękami podczas zakładania lub zdejmowania osłony. Ryzyko zranienia!

Aby zdjąć osłonę maszynki do strzyżenia trawy, pociągnij ją lekko, a następnie ostrożnie zdejmij z ostrza. Aby ponownie założyć osłonę tarczy na narzędzie, wykonaj czynności w **odwrotnej** kolejności. Podczas instalacji upewnij się, że strona pokrywy z wypukłą częścią jest skierowana do góry.

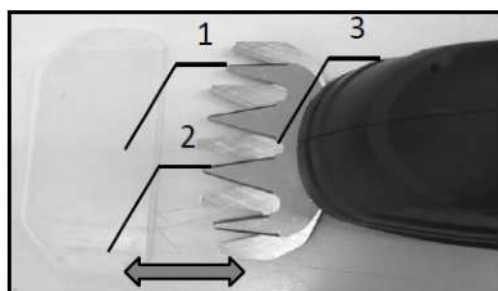

1. Pokrowiec ochronny na nożyce do trawy
2. Wypukła część okładki
3. Ostrze nożyc do trawy

## POKRYWA OCHRONNA NA NOŻYCE DO KRZEWÓW

### **UWAGA!**

- Uważaj, aby nie dotknąć ostrza nożyc gołymi rękami podczas zakładania lub zdejmowania osłony. Ryzyko zranienia!

Aby zdjąć osłonę maszyny do strzyżenia trawy, pociągnij ją lekko, a następnie ostrożnie zdejmij z ostrza. Aby ponownie założyć osłonę tarczy na narzędzie, wykonaj czynności w **odwrotnej** kolejności.

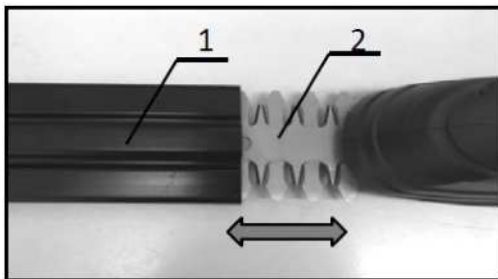

1. Pokrowiec ochronny na nożyce do krzewów
2. Ostrze nożyc do krzewów

## **MONTAŻ / DEMONTAŻ OSPRZĘTU**

Jeżeli niektóre części i komponenty urządzenia, takie jak koła zębate, napędy lub inne części mechaniczne, są nadmiernie zużyte i nie spełniają już swoich funkcji, należy zwrócić się do sprzedawcy sprzętu lub autoryzowanego serwisu producenta o wymianę lub naprawę tych części.

## NOŻYCE DO TRAWY - DEMONTAŻ

Naciśnij przycisk na dole pokrywy i popchnij ją lekko do przodu, aby otworzyć i zdjąć pokrywę.

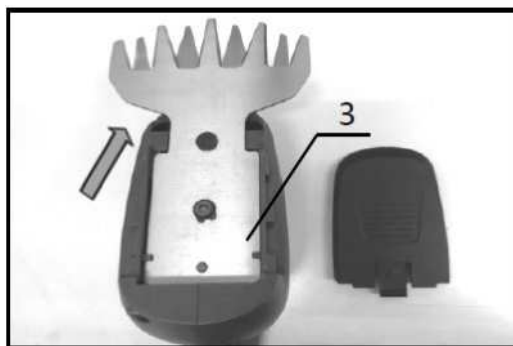
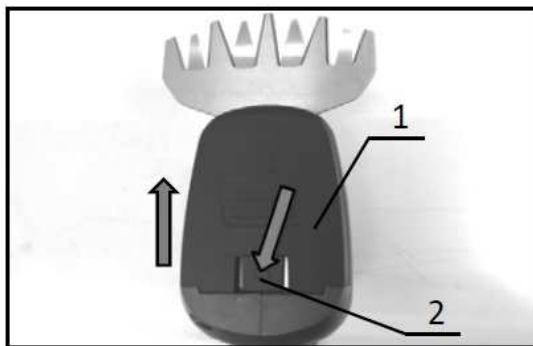

1. Dolna pokrywa
2. Przycisk okładki
3. Nożyce do trawy

Zdejmij nożyce do trawy z urządzenia, pociągając do góry.

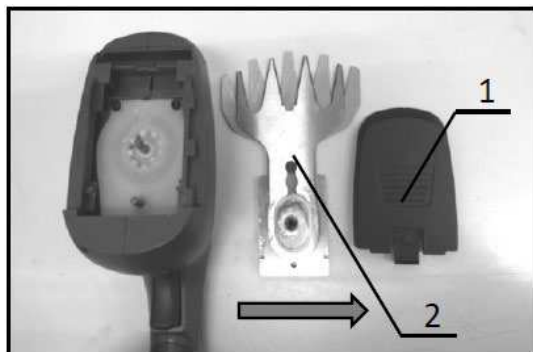

1. Dolna pokrywa
2. Nożyce do trawy

## NOŻYCE DO TRAWY - MONTAŻ

- A) Włóż nożyce do trawy do korpusu urządzenia tak, aby otwór w podstawie nożyc pokrył się z trzonkiem w mechanizmie urządzenia.

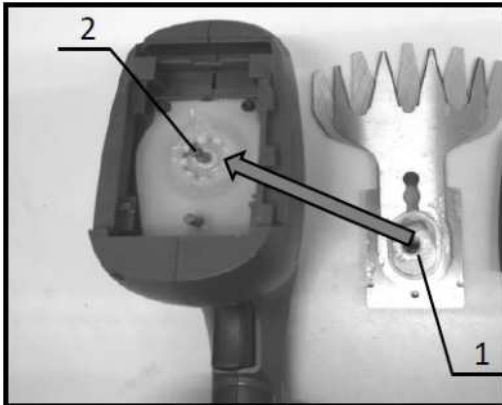

1. Otwór w podstawie nożyc
2. Wał

- B) Delikatnie dociśnij podstawę nożyc do trawy, tak aby była mocno osadzona w korpusie urządzenia tak daleko, jak to możliwe. Upewnij się, że nożyce są prawidłowo włożone w korpus urządzenia i ściśle przylegają na obwodzie.

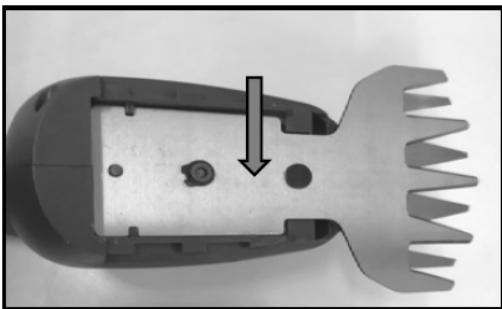

- C) Wyrównaj wgłębienie w dolnej pokrywie z rowkami w korpusie urządzenia i wsuń pokrywę do pierwotnego położenia. Wepchnij pokrywę z wystarczającym naciskiem, aż zablokuje się na swoim miejscu i usłyszysz wyraźny dźwięk „kliknięcia”.

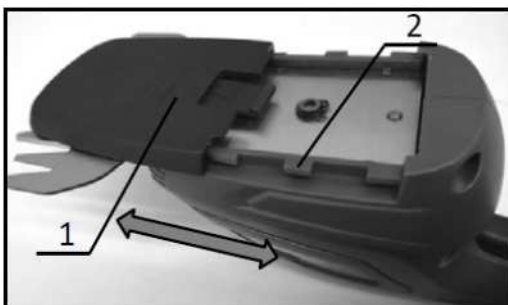

1. Dolna pokrywa
2. Rowki w korpusie urządzenia

- D) Zdejmij osłonę ostrza, a następnie włącz urządzenie i sprawdź, czy działa prawidłowo.

**UWAGA!**

- Nigdy nie używaj urządzenia bez prawidłowo zamocowanej dolnej pokrywy.



- Jeśli nasadka nie działa prawidłowo, możliwe, że nie jest prawidłowo osadzona na wale. Zdejmij dolną pokrywę i ponownie włóż prawidłowo narzędzie.

### NOŻYCE DO KRZEWÓW - DEMONTAŻ / MONTAŻ

Aby zdemontować i zainstalować **nożyce do krzewów**, postępuj zgodnie z procedurą demontażu i montażu nożyc do trawy (patrz wyżej).

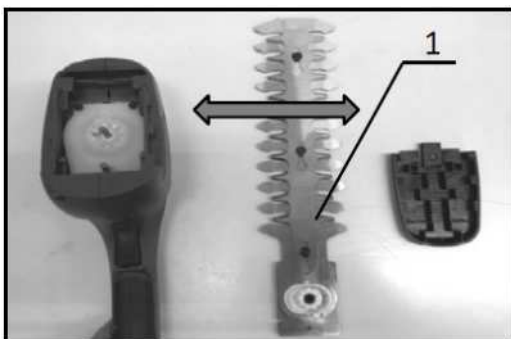

1. Nożyce do krzewów

### GRABIE - DEMONTAŻ / MONTAŻ

Postępuj zgodnie z tą samą procedurą demontażu i montażu **grabi/spulchniacza gleby**, jak w przypadku demontażu i montażu nożyc do trawy i nożyc do żywopłotu (patrz wyżej).

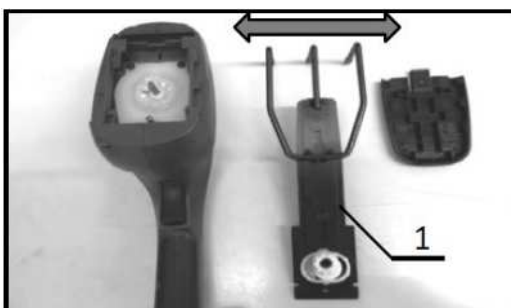

1. Grabie / spulchniacza gleby

### **DZIAŁANIE URZĄDZENIA**

**UWAGA!**

- Przed uruchomieniem i obsługą urządzenia należy najpierw usunąć z obszaru roboczego patyki, kamienie i wszelkie ciała obce, które mogą spowodować nieoczekiwane sytuacje w kontakcie z ostrzem osprzętu, prowadząc do ewentualnych obrażeń operatora i innych osób.

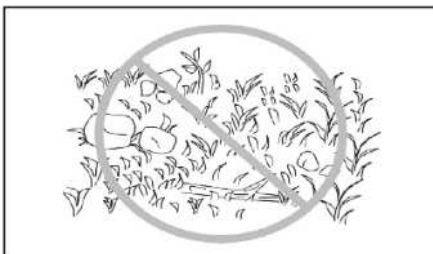

- Zawsze trzymaj ręce i palce w bezpiecznej odległości od ostrza osprzętu.
- Unikaj używania urządzenia w ekstremalnych temperaturach i zawsze rozważ swój stan fizyczny przed uruchomieniem urządzenia. Nie używaj urządzenia, jeśli czujesz się zmęczony lub masz problemy z bezpieczną obsługą urządzenia.

## INSTRUKCJA OBSŁUGI NOŻYC DO TRAWY

- Trzymaj mocno urządzenie jedną ręką za uchwyt, tak aby spód urządzenia spoczywał płasko na ziemi. Powoli przesuwaj urządzenie do przodu.
- Podczas przycinania wokół krawężników, płotów lub drzew przesuwaj narzędzie wzdłuż tych przeszkód. Uważaj, aby ostrze nasadki nie zetknęło się z nimi.
- Podczas koszenia trawy lub liści małych drzew tnij w kilku krokach, a nie jednym pociągnięciem.
- Przed użyciem tego narzędzia przytnij duże gałęzie na żądaną wysokość za pomocą odpowiedniego narzędzia do przycinania.

### **UWAGA!**

- Nie używaj narzędzia w sposób, który powoduje zatrzymanie lub bardzo powolną pracę silnika.
- Nie próbuj ścinać grubych gałęzi i zdrewniałych części roślin.
- Nie pozwól, aby ostrze nożyc dotknęło ziemi podczas pracy. Spowoduje to stępienie ostrza, co spowoduje słabą wydajność urządzenia.
- Nie ścinaj mokrej trawy, gałęzi i liści dojrzałych drzew.

## KOSZENIE W PEŁNI DOJRZAŁEJ TRAWY

Nie próbuj ścinać wysokiej trawy jednym pociągnięciem. Zamiast tego koś trawnik stopniowo. Pomiń dzień lub dwa między koszeniem, aż trawnik zostanie równomiernie skrócony.

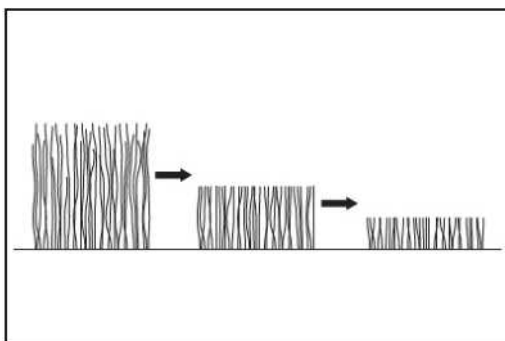

### **UWAGA!**

- Przycinanie przerośniętej trawy na krótką długość jednym pociągnięciem może spowodować uszkodzenie sprzętu, a także mieć zły wpływ na zdrowy wzrost trawy.

## INSTRUKCJA OBSŁUGI NOŻYC DO KRZEWÓW

### **UWAGA!**

- Uważaj, aby przypadkowo nie dotknąć ostrzem metalowego ogrodzenia lub innych twardych przedmiotów podczas przycinania. Ostrza mogą szybko się stępić, uszkodzić, złamać lub spowodować obrażenia.
- Uważaj, aby trymer nie miał kontaktu z podłożem. Narzędzie może zostać odrzucone i spowodować obrażenia.
- Próba sięgnięcia zbyt daleko w żywopłoty i krzaki podkaszarką, zwłaszcza z drabiny, jest niezwykle niebezpieczna. Nie pracuj z urządzeniem, jeśli stoisz na niestabilnej lub luźnej powierzchni. Istnieje ryzyko utraty stabilności i kontroli nad urządzeniem oraz ryzyko obrażeń.
- Podczas korzystania z urządzenia należy nosić okulary ochronne, aby zapobiec przedostawaniu się kurzu i brudu do oczu.
- Urządzenie nie jest przeznaczone do ścinania martwych drzew, pniaków lub podobnych twardych przedmiotów. Może dojść do uszkodzenia narzędzia lub obrażeń.

### **TIP!**

- Nie próbuj przycinać gałęzi o średnicy większej niż 8 mm za pomocą nożyc do żywopłotu. Przed użyciem tego urządzenia odetnij grubsze gałęzie innym odpowiednim narzędziem.
- Podczas używania nożyc do żywopłotu nie ścinaj trawy, chwastów ani innych drobnych liści. Ostrza mogą zaplątać się w trawę lub chwasty i spowodować niezamierzone zatrzymanie silnika lub uszkodzenie sprzętu.

- A) Trzymaj mocno narzędzie jedną ręką za uchwyt główny, naciśnij przycisk blokady, naciśnij wyłącznik główny, a następnie przesunij narzędzie w dowolną stronę.

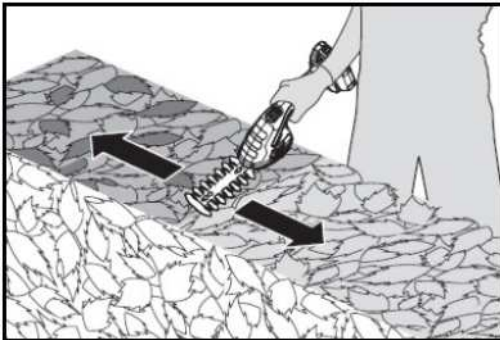

- B) Aby uzyskać podstawową kontrolę, przechyl nożyce w kierunku cięcia i poruszaj nimi delikatnie i powoli z prędkością około 3 do 4 sekund na metr.
- C) Na żądanej wysokości żywopłotu zawiąż sznurek i użyj go jako prowadnicy. Przycinanie wzdłuż niej pomoże równomiernie przyciąć żywopłot.
- D) Przy przycinaniu do kształtu okrągłego (bukszpan, rododendron itp.) przycinaj od nasady do wierzchołka rośliny, aby uzyskać przyjemny wygląd.

## INSTRUKCJA OBSŁUGI GRABI / SPULCHNIACZA GLEBY

Trzymaj mocno narzędzie jedną ręką za główny uchwyt, tak aby dolna część narzędzia opierała się o podłoże. Delikatnie przesuwaj narzędzie do przodu i w dół, aby spulchnić i napowietrzyć glebę.

### **UWAGA!**

- Podczas pracy z grabiami / spulchniaczem nie lekceważ używania osobistego wyposażenia ochronnego i noś okulary ochronne, aby zapobiec dostaniu się piasku i innych zanieczyszczeń do oczu.
- Nie używaj narzędzia w sposób, który powoduje zatrzymanie lub bardzo powolną pracę silnika.

### **7.1 Instrukcja bezpieczeństwa pracy bezprzewodowymi nożycami ogrodowymi 3w1**

#### **UWAGA!**







- Zawsze przestrzegaj wszystkich środków ostrożności i postępuj zgodnie ze wszystkimi instrukcjami zawartymi w niniejszej instrukcji obsługi przed i podczas użytkowania urządzenia. Niezastosowanie się do tych instrukcji może spowodować poważne obrażenia ciała lub uszkodzenie mienia.
- Przed uruchomieniem urządzenia należy wziąć pod uwagę warunki otoczenia, aktywnie przewidywać i unikać sytuacji, które mogłyby doprowadzić do utraty kontroli nad urządzeniem, uszkodzenia mienia lub obrażeń ciała.

#### KWALIFIKACJA

Do obsługi i obsługi tego urządzenia nie są wymagane żadne specjalne kwalifikacje ani szkolenia. Jednak bez wyjątku konieczne jest zapoznanie się i przestrzeganie wszystkich instrukcji podanych w niniejszej instrukcji obsługi oraz wszystkich innych środków bezpieczeństwa obowiązujących w miejscu, w którym urządzenie ma być używane.

Tylko osoby w wieku powyżej **18 lat** mogą obsługiwać urządzenie (chyba, że lokalne przepisy stanowią inaczej), jeśli osoby te wcześniej wystarczająco zapoznały się z niniejszą instrukcją obsługi i w pełni zrozumiały wszystkie zawarte w niej instrukcje. Osoby w wieku powyżej 16 lat mogą obsługiwać to urządzenie wyłącznie pod nadzorem innych osób w wieku powyżej 18 lat, które zostały w pełni przeszkolone w zakresie obsługi urządzenia i/lub jeśli takie młodsze osoby zostały przeszkolone przez wykwalifikowany personel i osiągnęły wystarczającą wiedzę i doświadczenie w obsłudze sprzętu.

#### RYZIKO RESZTOWE

-  • Używaj odpowiedniego sprzętu ochronnego, takiego jak okulary, osłony twarzy, rękawice, odpowiednie obuwie i odzież itp.
-  • Ostrza mogą powodować poważne obrażenia, takie jak skaleczenia lub rany szarpane. Nigdy nie sięgaj w pobliże ostrza, gdy narzędzie pracuje lub dopóki narzędzie nie zatrzyma się całkowicie po jego wyłączeniu.
-  • Nigdy nie zdejmuj osłon ochronnych podczas pracy urządzenia. Może dojść do poważnych obrażeń.
-  • Przed uruchomieniem urządzenia sprawdź obszar, w którym będziesz obsługiwać urządzenie i usuń z tego obszaru wszystkie niebezpieczne i nieodpowiednie przedmioty. Upewnij się, że wszystkie komponenty są prawidłowo zainstalowane i zabezpieczone.
-  • Niewystarczające oświetlenie w miejscu pracy zwiększa ryzyko obrażeń. Upewnij się, że miejsce pracy jest wystarczająco oświetlone podczas pracy z urządzeniem.



## OGÓLNE INSTRUKCJE PRACY Z BEZPRZEWODOWYM ZESTAWEM OGRODOWYM 3W1



1. Nigdy nie używaj urządzenia, gdy w pobliżu znajdują się inne osoby, zwłaszcza dzieci lub zwierzęta.
2. Jeśli urządzenie wykazuje jakiegokolwiek problemy lub nienormalne zachowanie, należy je natychmiast wyłączyć i sprawdzić lub zlecić sprawdzenie autoryzowanemu serwisowi.
3. Wyłącz i wyjmij baterię, gdy urządzenie jest wyłączone lub pozostawione bez nadzoru i umieść je w bezpiecznym miejscu, niedostępnym dla dzieci i osób nieupoważnionych.
4. Unikaj używania urządzenia w złych warunkach atmosferycznych, zwłaszcza gdy istnieje zagrożenie wyładowaniami atmosferycznymi.
5. Przed ponownym użyciem urządzenia należy sprawdzić, czy poszczególne części nie są uszkodzone. Osłonę ochronną i inne części urządzenia należy dokładnie sprawdzić, aby zapewnić ich prawidłowe i zgodne z przeznaczeniem działanie. Jeśli niektóre części są uszkodzone, wymień je lub zleć ich wymianę autoryzowanemu serwisowi. Sprawdź wyrównanie ruchomych części, zacięcie ruchomych części, uszkodzenia części, montaż i inne warunki, które mogą mieć wpływ na bezpieczną pracę sprzętu.
6. Używaj urządzenia tylko przy dobrym oświetleniu i widoczności. Zimą należy uważać na śliskie lub mokre obszary, lód i śnieg (niebezpieczeństwo poślizgnięcia). Na zboczach zawsze zajmij bezpieczną pozycję i nigdy nie biegaj z urządzeniem.
7. Nigdy nie pracuj urządzeniem w koronach drzew lub wysokich krzakach.
8. Jeśli narzędzie tnące zetknie się z kamieniami lub innymi twardymi przedmiotami, natychmiast je wyłącz i sprawdź narzędzie tnące.
9. Regularnie sprawdzaj stan i prawidłowe działanie narzędzi tnących.
10. Przed przystąpieniem do pracy narzędzie tnące musi osiągnąć pełną prędkość roboczą.
11. Zawsze upewnij się, że otwory wentylacyjne urządzenia są czyste i całkowicie otwarte.
12. Nigdy nie używaj narzędzi tnących i nasadek innych niż zalecane przez producenta.
13. Wyłączone urządzenie przenosić trzymając za uchwyt główny, uważając, aby przypadkowo nie nacisnąć jednocześnie przycisku blokady i wyłącznika głównego.
14. Zawsze zakładaj odpowiednią osłonę tarczy podczas transportu lub przechowywania urządzenia.
15. Podczas usuwania zablokowanego materiału lub serwisowania urządzenia należy upewnić się, że wszystkie przełączniki są wyłączone, a akumulator wyjęty z urządzenia.
16. Zawsze trzymaj urządzenie wyłącznie za izolowany elektrycznie uchwyt, na wypadek gdyby ostrze niespodziewanie zetknęło się z ukrytymi przewodami elektrycznymi pod napięciem.
17. Urządzenie nie jest przeznaczone do użytku na drabinach lub innych niestabilnych podporach.
18. Nie pozwól, aby urządzenie pracowało bezczynnie przez długi czas.
19. Nigdy nie kieruj ostrza bezpośrednio na siebie lub inne osoby.
20. Zawsze upewnij się, że dany typ mocowania jest używany wyłącznie do określonego celu. Nigdy nie używaj danego typu przystawki do celów, do których nie jest przeznaczona. Istnieje ryzyko obrażeń, uszkodzenia samego urządzenia lub mienia.

## 8. CZYSZCZENIE I KONSERWACJA

### UWAGA!

- Zawsze upewnij się, że bateria została wyjęta z urządzenia przed kontrolą, przechowywaniem, czyszczeniem lub wykonywaniem jakiegokolwiek konserwacji urządzenia.
- Jeśli zamierzasz przechowywać lub wycofać urządzenie z eksploatacji, zawsze wyjmij z niego baterię i przechowuj je w bezpiecznym miejscu niedostępnym dla dzieci.
- Podczas przeprowadzania kontroli lub konserwacji należy nosić rękawice i okulary ochronne.

Nigdy nie używaj benzyny, rozcieńczalników ani innych środków na bazie alkoholu do czyszczenia i konserwacji mechanicznej urządzenia. Może wystąpić odbarwienie, odkształcenie lub pęknięcie elementów.

W celu zapewnienia bezpieczeństwa i niezawodności produktu wszelkie naprawy, serwis gwarancyjny i pogwarancyjny oraz niezbędne czynności związane z konserwacją mogą być wykonywane wyłącznie przez autoryzowany serwis i wyłącznie przy użyciu oryginalnych części zamiennych.

## CZYSZCZENIE URZĄDZENIA

Czyść urządzenie przecierając kurz suchą lub wyżętą ściereczką nasączoną wodą z mydłem.

### **UWAGA!**

- Nigdy nie używaj benzyny, rozcieńczalnika, alkoholu ani podobnych środków chemicznych do czyszczenia urządzenia. Elementy urządzenia mogą ulec odbarwieniu, deformacji lub pęknięciu

## KONSERWACJA OSPRZĘTU OSTRZA

Nałóż olej o niskiej lepkości (olej maszynowy lub olej smarowy w sprayu) na ostrze przed uruchomieniem lub mniej więcej raz na godzinę podczas pracy.

Po zatrzymaniu maszyny ostrożnie usuń kurz z obu stron ostrzy szczotką drucianą, wytrzyj ściereczką, a następnie nałóż odpowiedni olej o niskiej lepkości (olej maszynowy lub olej smarowy w sprayu) lub inny odpowiedni środek konserwujący na ostrza

### **TIP!**

- Nie myj nasadek ani ostrzy nasadek w wodzie. Może to spowodować korozję lub uszkodzenie narzędzia. Brud i korozja powodują nadmierne tarcie mechaniczne ostrza i skracają czas pracy urządzenia na jednym ładowaniu akumulatora.

## 9. AKCESORIA

### **Kup nasze dodatki!**

Korzystanie z nieoryginalnych akcesoriów lub przystawek innych firm może stwarzać ryzyko obrażeń ciała lub uszkodzenia mienia. Używaj akcesoriów lub przystawek tylko do określonego celu. Jeśli potrzebujesz pomocy w uzyskaniu dalszych informacji na temat odpowiednich akcesoriów, skontaktuj się ze sprzedawcą lub producentem tego urządzenia.

Poniższe elementy mogą nie być zawarte w pakiecie, ale mogą okazać się przydatne:

- Akumulatory Li-Ion i ładowarki
- Zapasowe nożyce do trawy, krzewów, grabie, pokrowce ochronne, osłony itp.

## 10. O NAS

Firma XTline jest producentem narzędzi ręcznych, elektronarzędzi przewodowych i bezprzewodowych. Nasza sieć sprzedaży złożona jest z sieci sklepów wyspecjalizowanych w sprzedaży narzędzi, prowadzonych przez sympatyczny i profesjonalny personel, a także rzemieślników i profesjonalnych wykonawców z różnych dziedzin, chętnie służących radą i pomocą w wyborze odpowiedniego narzędzia. Naszą podstawową misją jest bliski kontakt z klientem, dlatego nie spotkasz nas w dużych, anonimowych marketach i centrach handlowych.

Nasza marka powstała, aby rzetelnie służyć naszym klientom czyniąc ich pracę przyjemną i satysfakcjonującym doświadczeniem. Wszystkie nasze produkty są serwisowane oryginalnymi częściami zamiennymi na terenie Republiki Czeskiej i testowane przez doświadczonych specjalistów. Nasza szeroka oferta składa się z pięciu podstawowych kategorii:

- ❖ Elektronarzędzia (w tym bezprzewodowe)
- ❖ Narzędzia ręczne
- ❖ Warsztat
- ❖ Budownictwo
- ❖ Ogród

Każdy członek naszego zespołu wykonuje swoje zadania rzetelnie, profesjonalnie i w najlepszy możliwy sposób. Cieszymy się zadowolonymi klientami, rzemieślnikami i właścicielami firm, którzy lubią pracować z narzędziami XTLINE, identyfikując się z naszym mottem:

**XTLINE®**  
**PROFESSIONAL TOOLS**

**Stworzone dla wybitnych projektów.**

# XTLINE®

PROFESSIONAL TOOLS



ORIGINAL  
INSTRUCTION  
MANUAL

CORDLESS  
GARDEN SET  
3 IN 1



## XT102877



CE

Born for outstanding projects.

## **CONTENT**

1. PRODUCT DESCRIPTION
  - 1.1 TECHNICAL PARAMETERS
2. INTRODUCTION
3. PICTOGRAMS AND THEIR MEANING
4. SAFETY INSTRUCTIONS
  - 4.1. Electrical and battery safety
  - 4.2. Personal safety
  - 4.3. Work area safety
  - 4.4. Battery tool use and care
  - 4.5. Service and responsibility
  - 4.6. Safety instructions for batteries
  - 4.7. Tips and tricks for longer battery life
  - 4.8. Battery pack installing and removal
  - 4.9. Battery charging
  - 4.10. Indication of remaining battery capacity
  - 4.11. Protection system of the battery/device
  - 4.12. Battery storage
5. INTENDED USE
6. FUNCTIONAL DESCRIPTION
7. ASSEMBLY AND OPERATION
  - 7.1. Safety instructions for Cordless Garden Set 3in1
8. CLEANING AND MAINTENANCE
9. ACCESSORY
10. ABOUT US

## 1. PRODUCT DESCRIPTION

Technical data is a subject to change. Images and drawings may be illustrative only due to the continuous optimization process. Typographical errors reserved.

1. Grass shears
2. Lock button
3. Handle
4. Main switch
5. Battery button
6. Li-Ion battery  
(not included)
7. Hedge trimmer
8. Rake
9. Grass shears
10. Grass shears cover
11. Hedge trimmer cover

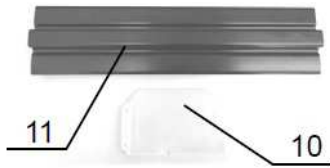

### 1.1 TECHNICAL PARAMETERS

Model	ZHT777-1
Voltage	18 V
Speed	16 500 rpm
Number of strokes	1,100 spm
Max. cutting length	75 - 200 mm
- grass shears	100 mm
- hedge trimmer	200 mm / ø 8 mm
- rake	75 mm
Weight without batteries	1.1 kg
Cover	IPX0
Protection class	II
Sound power level (LwA)	106 dB ± 3 dB
Sound pressure level (LpA)	95 dB ± 3 dB
Vibration	< 3,82 m/s <sup>2</sup> ± 1,5 m/s <sup>2</sup>
Type of battery	Li-Ion

## 2. INTRODUCTION

Thank you for choosing the **Cordless Garden Set 3in1** by XTline s.r.o. We are pleased and do believe that our tools will prove to be a reliable partner for all of your great projects.

This instruction manual contains technical data, parameters and instructions for assembly, transport and information concerning operation and tool handling. It also serves as a tool guide and you may find there tips and tricks for easier, more effective and safer operation.

It is the responsibility of the user and the operator of the device to properly read and familiarize with all instructions based on this instruction manual. The manual contains important safety and maintenance information and it is considered an essential part of the product. Flawless, safety operation and the tool lifespan significantly rely on its proper and careful maintenance and intended use.

Make sure to read and fully understand all safety instructions and warnings. Store it at a safe place to be ready for future reference.

## 3. PICTOGRAMS AND THEIR MEANING



- General information and instructions



- Very important information and instructions



- Caution! Warning! Risk of personal injury or property damage.



Risk of electric shock injury!



Risk of fire!



Danger of limbs being caught in rotating parts



Risk of explosion!



Risk of contamination with corrosive substances!



Risk of serious personal injury!



Warning! Laser radiation!



Use eye protection.



Use head protection.



Use hearing protection.



Use face protection.



Use protective gloves.



Use suitable protective work shoes.



## 4. SAFETY INSTRUCTIONS

### 4.1 Electrical and battery safety

- a) Do not throw the batteries in fire. The battery cells may explode. Please, refer to the local authorities for proper battery disposal.
- b) Do not attempt to destroy or disassembly batteries. The electrolytic substance is corrosive and may cause skin irritation or eye injury. It is toxic – never swallow!
- c) Do not attempt to charge batteries in rain, wet environments and other weather conditions that do not comply with battery safety operation instructions.
- d) Do not handle the battery charger and its respective power plug and terminals with wet hands.
- e) Avoid using in risky environments. Do not use the batteries in rain, wet or damp areas. Water penetrating the device heavily increases the risk of electric shock injury.



### 4.2 Personal safety

- a) Stay alert and cautious. Pay attention to what you are doing. Focus and use common sense. Do not use the power tools when under influence of drugs, alcohol or medication. A brief lack of concentration may cause a serious personal injury.
- b) Always use suitable protective equipment, such as eye and hearing protection, face masks or shields, safety work shoes with anti-slip features, head protection, gloves and suitable clothes. Use all mentioned above according to safety work instructions that decrease a risk of personal injury.
- c) Avoid unintentional tool start. Make sure the main switch is turned off when installing the battery or connecting the tool to the power supply. Carrying the tool with a finger resting on the main switch or installing the battery to the tool while having the switch turned on may cause an accident.
- d) Remove all adjusting tools and keys prior to the tool start. Any unwanted object that is left attached to the rotating parts of the device may cause a personal injury.
- e) Keep proper footing and balance for easier and safer tool handling and control in unpredictable situations.
- f) Dress properly. Do not wear loose clothes and jewelry. Keep your hair, clothes and gloves in a safe distance from rotating parts

of the device. Loose clothes, jewelry and hair may get caught by rotating parts of the tool and cause a personal injury.

- g) If possible, use dust extraction adapters and other dust removal equipment. Make sure that all dust extraction components are connected and used properly.
- h) Do not allow your experience and knowledge gained through working with the tool to ignore any safety rules and instructions. Careless tool handling can cause a serious personal injury in fraction of second.



### 4.3 Work area safety

- a) Keep the work area clean and well lit. Insufficient lighting and untidy work area may cause injuries.
- b) Do not work with the power tools in close proximity to flammable liquids, gases or dust. A power tool is a source of sparks which can cause a dust or fumes to ignite.
- c) Keep other persons and children in a safe distance from power tools once they are handled or being used. A brief loss of concentration may lead to an unpredicted tool behavior and possible personal injuries.



### 4.4 Battery tool use and care

- a) Use only the original charger specified by the producer. A charger suitable for one battery type might not be compatible with other types.
- b) Use only the tools with dedicated battery types. Use of an inappropriate battery pack may cause a risk of personal injury or fire.
- c) In case the battery pack is left idle, keep it at safe distance from other metal objects, such as clips, coins, keys, nails, screws and other small objects which can make the battery pack terminals connect resulting in a battery short circuit. Such action can lead to skin burns or fire.
- d) Improper handling can cause the battery pack liquid to leak the device. Avoid body contact with such liquid at all cost. In case of a body contact, wash the affected spot with water. In case the liquid hits eyes, seek the medical help immediately. The battery pack liquid may cause skin irritation or burns.
- e) Do not use a damaged or altered battery pack. Damaged and altered battery packs may behave in an unpredictable manner which can result in fire, explosion or personal injury.
- f) Do not expose the battery pack or the power tool to fire and high temperature. Exposure to



fire or temperature higher than 130 °C may result in explosion.

- g) Follow all charging instructions and do not charge the battery pack outside the recommended temperature range stated by this manual. Incorrect charging procedure may cause the battery pack malfunction and increase the risk of fire.



#### **4.5 Service and responsibility**

- a) Service of your tool may be carried out only by a qualified worker specified by the tool supplier with the use of original spare parts only. This would guarantee the safe tool operation.
- b) In case the tool needs to be serviced, make sure to use only original spare parts and follow all instructions stated in this manual in section "Cleaning and Maintenance". Use of any other but original spare parts and failing to follow the instructions may cause an electric shock injury.

On 1<sup>st</sup> January 2014, Act No. 89/2012 Coll. The company XTline s.r.o. in accordance with this law, provides liability for defects for a period of 24 months (for legal entities 12 months). Complaints will be assessed by our Complaints Department (see below) and recognized will be repaired free of charge by Xtline s.r.o. To place the complaint, contact the seller from whom the goods were purchased. Complaints, including the elimination of defects, must be settled without undue delay, no later than 30 days from the date of the complaint, unless the seller and the buyer agree otherwise. The buyer can file a complaint in person or by sending the goods for complaint by the transport service at his own expense, in secured packaging.

The shipment shall contain the claimed product, purchase documents, detailed description of the defect and contact details (return address, telephone). Defects that can be removed will be repaired within the statutory period of 30 days (the period can be extended by mutual agreement). After the discovery of a hidden material defect within 6 months from the date of sale, which cannot be repaired, the product will be replaced with a new one (defects that existed when the goods were taken over, not caused by improper use or wear). A reasonable discount from the purchase price can be applied to irreparable defects and defects that the buyer is able to repair

themselves. On the other hand, the right to make a complaint expires if:

- The product has been used in conditions or for purposes other than intended, or by using non-original spare parts, unsuitable or poor-quality lubricants, etc.
- The product has been damaged by external mechanical, thermal or chemical influences.
- The device has been damaged by improper storage or handling.
- The product has been used beyond the permissible load.

***The warranty does not apply for accessories!***

#### **4.6 Safety instructions for batteries**

- a) Before using the battery pack, pay extra attention to all safety instructions and pictograms as well as the tool it is supposed to power.
- b) Do not attempt to disassemble or alter the battery pack in any way.
- c) In case the battery pack work time gets reduced significantly, remove it from the power tool immediately. It can lead to the battery pack overheating and possible skin burn or explosion.
- d) In case the electrolyte gets in contact with your eyes, wash with clean water and seek the medical help immediately. There is a risk of eyesight damage.
- e) Do not store the power tool and battery pack at places where the ambient temperature can exceed 50 °C (122 °F).
- f) Do not attempt to burn the battery pack. Not even if it is severely damaged or fully worn out. The battery may explode upon contact with fire.
- g) Avoid letting the battery pack fall down or any other mechanical damage.
- h) Do not use a damaged battery pack.
- i) Refrain from the short circuit of the battery:
- Do not touch the battery terminals.
  - Avoid storing battery pack in the same container with other metal objects, such as nails, coins, etc.
  - Do not expose the battery pack to water or rain. Battery short circuit can cause a large flow of electric current, overheating, skin burns or tool damage.
- j) Li-ion batteries are a subject of legislation concerning specific request for disposal of potentially dangerous products. It is necessary to follow special packaging and

marking restrictions for third parties' commercial transport. Prior to shipping such products, it is necessary to communicate all relevant transport details with a specialist responsible for transport of dangerous material.

At the same time, other possible details shall be taken in consideration concerning other countries' laws and requirements. Make sure to use the tape or other suitable protection for exposed battery terminals and pack the battery in such a way to prevent it from moving upon transport.

- k) Prior to the battery pack disposal, remove it from the power tool and place at the respective disposal authority. Follow the disposal instructions for battery packs.
- l) Use only genuine battery packs specified by the producer. Use on non-compatible battery packs may cause overheating, fire, explosion or leak of electrolyte.
- m) In case of a longer period of the power tool being idle, remove the battery pack.

#### **4.7 Tips and tricks for longer battery life**

- a) Make sure to charge the battery before it is fully depleted. If you notice your power tool dropping performance, stop your work and let the battery fully charge.
- b) Never charge a fully charged-up battery. Overcharging will reduce the battery life.
- c) Charge the battery at the room temperature of 5 °C to 45 °C. Let the used, warm battery pack cool down before charging.
- d) In case the battery pack will sit idle for a longer period of time (six months and longer), let it charge up to 40 – 60%.

#### **4.8 Battery pack installing and removal**

- a) Turn off the power tool prior to the battery installing or removal.
- b) When installing and removal hold the power tool and battery pack firmly with both hands. Otherwise, there is a risk of either slipping from hands and falling down which may result in the power tool or battery pack damage or personal injury.
- c) Always install the battery pack to the power tool in such a manner that it is fully inserted in the respective slot. In case it is not fully inserted, there is a risk of the battery pack falling out from the tool resulting in the battery damage or personal injury.
- d) Do not force the battery pack into the power tool. If you struggle to insert the battery in the power tool easily, there is most likely another issue to cover first. Check for other obstacles and repeat the process.

- e) Do not forget to close up the battery pack protection cover.
- f) To remove the battery, take the battery pack out from the power tool while pressing down the button on its front side.
- g) To install the battery, align the slots in the battery pack and power tool body and insert the battery to its designated spot. Insert the battery as far as possible, until the "click" sound is pronounced.

#### **4.9 Battery charging**

The new battery is already partially charged when produced. However, let the battery charge before its first use to reach its full capacity which increases slightly upon the first few charge cycles. At this stage, it is recommended to avoid depleting to the very minimal battery capacity.

Always pay attention to the voltage values! The value specified on power supply shall be the same as the value stated on the charger. After connecting the charger to the power supply, the **green** LED light turns on. Insert the battery pack to the charger. The green light turns off and the **red** one turns on.

After the charging process is finished, the **red** light turns off and the **green** one turns on again.

#### **4.10 Indication of remaining battery capacity**

Press the battery capacity indication button to be found on the side of the battery pack. Three LED lights indicate the battery capacity in the following manner:

**All three LED lights are ON:**

- The battery is fully charged.

**Two LED lights are ON:**

- The battery has enough power.

**One LED light is ON:**

- Low charge level. Charge the battery.

**All three LED lights are flashing:**

- Battery pack malfunction. Do not attempt to charge. Dispose the battery accordingly.

The charge level indication may differ from the real battery charge level based on the operating conditions and ambient temperature.

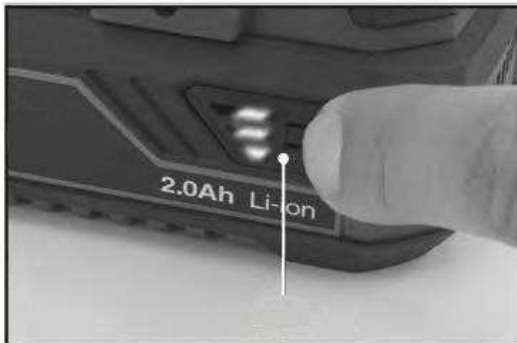

Charge level indicator	Charge remaining
	<b>75 – 100%</b>
	<b>25 – 50%</b>
	<b>10 – 25%</b>

#### 4.11 Protection system of the battery/device

The tool is equipped with the battery protection system. The system automatically cuts the power supply to the device and prolongs the battery pack lifespan. The tool will automatically stop working under these conditions:

##### Overload protection

When the battery is operated in a manner that causes it to draw an abnormally high current, the tool automatically stops without any indication. In this situation, turn the tool off and stop the application that caused the tool to become overloaded. Then restart the tool.

##### Overheat protection

When the tool or battery are overheated, the tool stops automatically. In this situation, let the tool/battery cool down before turning the tool on again.

##### Overdischarge protection

When the battery capacity is not enough, the tool stops automatically. In this case, remove the battery from the tool and charge the battery.

##### The battery does not recharge

In case the battery does not recharge after connecting to the compatible charger, please check the following:

- Contact voltage
- Proper contact between the battery and charger terminals

To prolong the battery pack lifespan, it is recommended to charge the battery before its full depletion. Always proceed to charge the battery if you notice your power tool performance dropping down.

#### 4.12 Battery storage

Store the battery pack at dry areas at the ambient temperature within 10 °C to 30 °C and protect it from direct sun light, humidity and frost. The battery pack that has been stored at the temperature lower than 0 °C for longer than 60 minutes should be adapted to the optimal work temperature before using again. Longtime battery pack storage at temperature below 0 °C may result in reduced performance and battery cell lifespan.

## 5. INTENDED USE

The **Cordless Garden Set 3in1**, in combination with a suitably selected attachment, is intended for cutting and trimming smaller plants, bushes and hedges, for cutting and trimming grass around walls, draws or lawn edges and for loosening the soil. The device is intended exclusively for domestic use, around houses, cottages and in gardens. The device is not designed for continuous, industrial operation.

	Take extra caution.
	Read the instructions carefully.
	Danger of flying objects and debris.
	Keep bystanders at a safe distance.
	The tool blade continues to move for a short time even after the main switch is released.
	Do not expose the device to moisture.
	Use safety glasses.
	<b>DANGER</b> - Keep limbs at a safe distance from the cutting edge of the tool.

 Ni-MH Li-ion Do not dispose of electrical and battery-powered equipment as normal household waste!

In observance of the European Directives, on Waste Electric and Electronic Equipment and Batteries and Accumulators and Waste Batteries and Accumulators and their implementation in accordance with national laws, electric equipment and batteries and battery pack(s) that have reached the end of their life must be collected separately and returned to an environmentally compatible recycling facility.





## 7. ASSEMBLY AND OPERATION

### BATTERY INSTALLATION / REPLACEMENT

To install the batteries, proceed as follows:

- A) Align the grooves on the top of the battery with the corresponding slots in the base of the device and push the battery fully into the device with slight pressure until you hear the typical "click" sound. At that point, the battery is inserted correctly.
- B) To remove the battery, press and hold the button (1) on the front of the battery (2) and slide it out of the device.

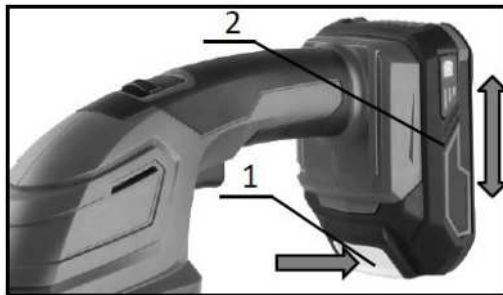

1. Battery button

2. Battery

### CAUTION!

- Always insert the battery into the device in the correct way, the full length of the socket. If the battery is not inserted correctly, there is a risk that it will come loose and fall from the device, resulting in possible damage to the battery or personal injury.
- Never force the battery into the device! If the battery cannot be inserted into the device without problems using only slight pressure, it is not being inserted correctly!
- Always release the main switch and turn off the device before inserting or removing the battery.

### MAIN SWITCH - ON / OFF

#### CAUTION!

- For greater safety, this device is equipped with a lock button that prevents accidental start-up. **Never** use a tool that can be started by simply pressing the main switch without first pressing the lock button. If the main switch does not work properly, contact the dealer or our authorized service center before continuing to use the device to arrange a proper repair.
- Never purposefully modify the device in any way so that the lock button is permanently fixed in the pressed position.
- Before inserting the battery into the device, always check that the main switch works properly and returns to the "off" position when released.
- Do not force the main switch without first pressing the lock button. There is a risk of damage to the switching mechanism.

To start the device, slide the **lock button** forward and then press the **main switch**.

To turn off the device, simply release the main switch and the lock button will then automatically return to its original position.

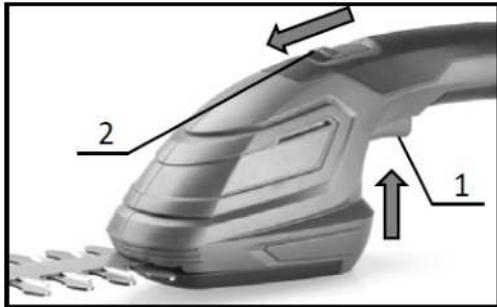

1. Main switch
2. Lock button

## INSTALLATION / REMOVAL OF PROTECTIVE COVERS

### CAUTION!

- Before carrying out any work on the device, always make sure that the device is switched off and the battery is removed.
- Always wear gloves when changing attachments. Put on the scissor covers so that your hands and face never come into contact with these attachments.

### TIP!

- Never wipe grease from internal mechanical parts and gears when changing attachments.

## PROTECTIVE COVER FOR GRASS SHEARS

### CAUTION!

- Be careful not to touch the blade of the shears with your bare hands when installing or removing the cover. Risk of injury!

To remove the grass clipper cover, pull it slightly and then carefully remove it from the blade. To put the blade guard back on the tool, **reverse** the process. When installing, make sure the side of the cover with the convex part is facing up.

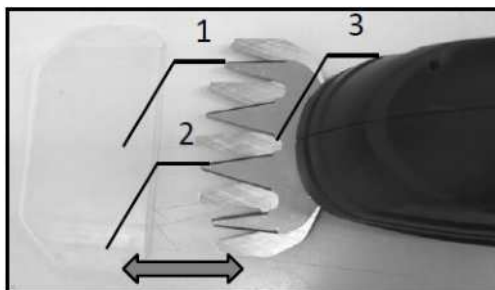

1. Protective cover for grass shears
2. The convex part of the cover
3. Grass shears blade

## PROTECTIVE COVER FOR HEDGE TRIMMER

### **CAUTION!**

- Be careful not to touch the blade of the shears with your bare hands when installing or removing the cover. Risk of injury!

To remove the grass clipper cover, pull it slightly and then carefully remove it from the blade. To put the blade guard back on the tool, **reverse** the process.

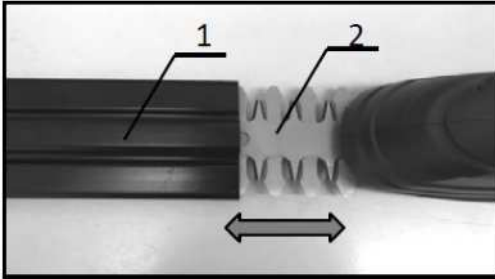

1. Protective cover for hedge trimmer
2. Hedge trimmer blade

## **INSTALLATION / REMOVAL OF ATTACHMENTS**

If some parts and components of the equipment, such as gears, drives or other mechanical parts, are excessively worn and no longer perform their function properly, ask the equipment dealer or the manufacturer's authorized service center to replace or repair these parts.

### GRASS SHEARS - REMOVAL

Press the button on the bottom of the cover and push it slightly forward to open and remove the cover.

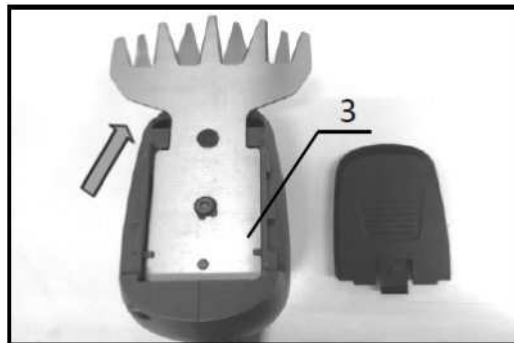
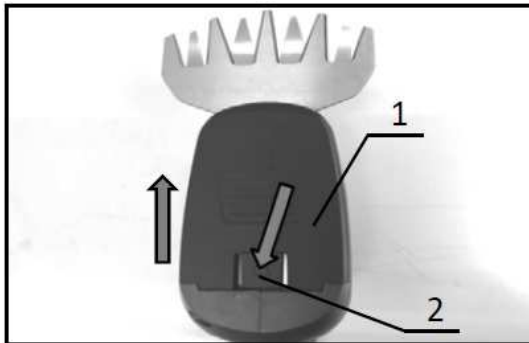

1. Bottom cover
2. Cover button
3. Grass shears

Remove the grass shears from the device by pulling upwards.

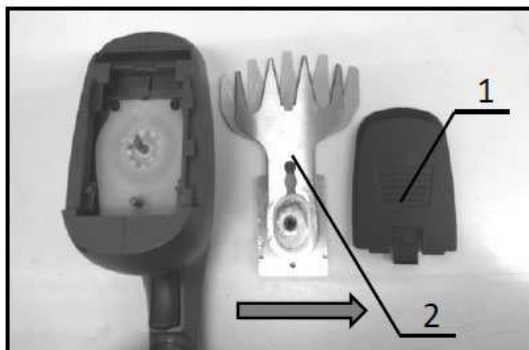

1. Bottom cover
2. Grass shears



## GRASS SHEARS - INSTALLATION

- A) Insert the grass shears into the body of the device so that the hole in the base of the shears is aligned with the shaft in the mechanism of the device.

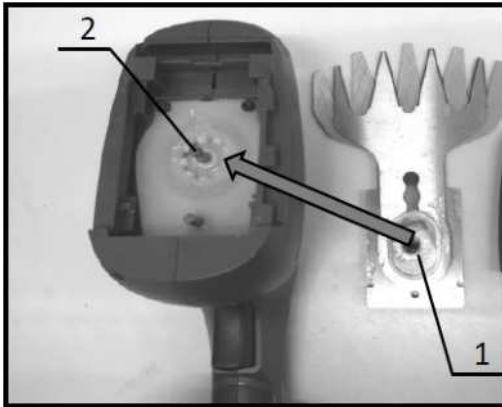

1. Hole in the base of the shears
2. Shaft

- B) Push the base of the grass shears with a slight pressure so that it is firmly seated in the body of the device as far as possible. Make sure that the shears are properly inserted in the body of the device and that they fit tightly around their circumference.

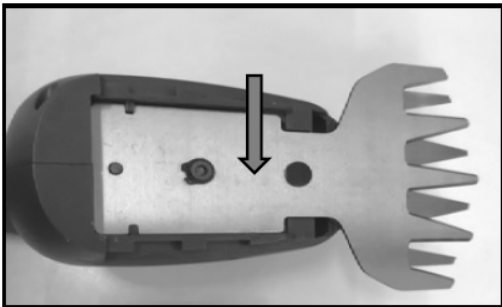

- C) Align the recess on the bottom cover with the grooves in the device body and slide the cover into its original position. Push the cover back in with just enough pressure until it locks into place and you hear a distinct "click" sound.

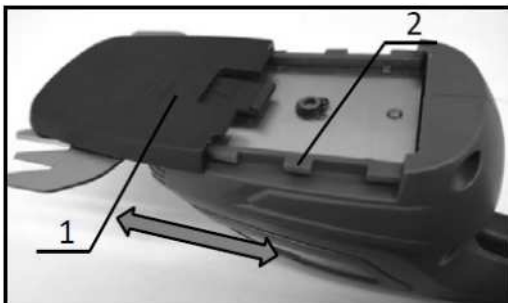

1. Bottom cover
2. Grooves in the device body

- D) Remove the blade guard and then turn on the device and test that it is working properly.

**CAUTION!** 

- Never use the device without the bottom cover properly attached.



- If the attachment does not work properly, it is possible that it is not correctly seated on the shaft. Remove the bottom cover and insert the tool correctly again.

### HEDGE TRIMMER - REMOVAL / INSTALLATION

To remove and install the ***hedge trimmer***, follow the same procedure as for removing and installing the grass shears (see above).

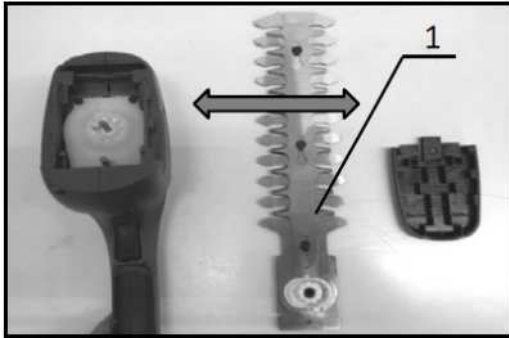

1. Hedge trimmer

### RAKE - REMOVAL / INSTALLATION

Follow the same procedure for removing and installing the ***rake/soil loosener*** as for removing and installing the grass shears and hedge trimmer (see above).

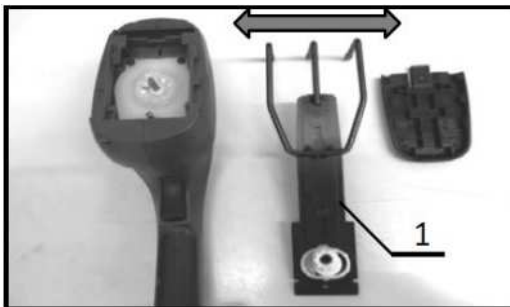

1. Rake / soil loosener

### **DEVICE OPERATION**



- Before starting up and operating the device, first remove sticks, stones and all foreign objects from the work area, which could cause unexpected situations when they come into contact with the blade of the attachment, leading to possible injury to the operator and other people.

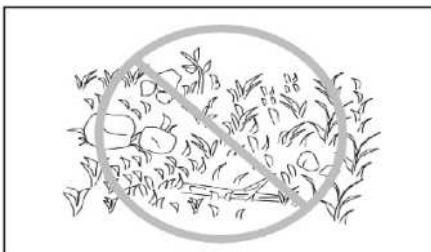

- Always keep your hands and fingers a safe distance from the blade of the attachments.
- Avoid using the device in extreme heat and always consider your physical condition before starting the device. Do not use the device if you feel tired or have problems working with the device safely.

### INSTRUCTIONS FOR GRASS SHEARS

- Hold the device firmly with one hand by the handle so that the bottom of the device rests flat on the ground. Slowly move the device forward.
- When trimming around curbs, fences or trees, move the tool along these obstacles. Be careful not to let the attachment blade come into contact with them.
- When cutting grass or leaves of small trees, cut in several steps, not in one stroke.
- Before using this tool, trim large branches to the desired height using suitable pruning tool.

### **CAUTION!**

- Do not use the tool in a way that causes the motor to stop or run extremely slowly.
- Do not attempt to cut thick branches and woody parts of plants.
- Do not allow the blade of the shears to touch the ground during operation. This will dull the blade, causing poor device performance.
- Do not cut wet grass or branches and leaves of mature trees.

### CUTTING FULLY-GROWN GRASS

Don't try to cut long grass in one stroke. Instead, mow the lawn in increments. Skip a day or two between mowing until the lawn is evenly shortened.

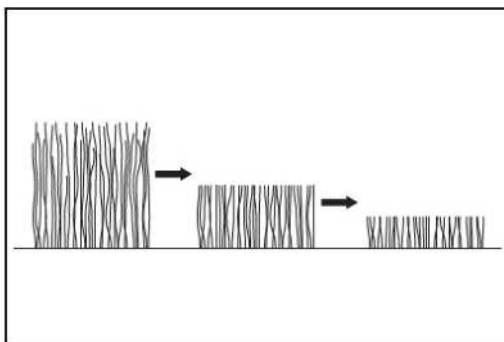

### **CAUTION!**

- Cutting overgrown grass to a short length in one stroke can cause damage to the equipment and also have a bad effect on the healthy growth of the grass.

### INSTRUCTIONS FOR HEDGE TRIMMER

### **CAUTION!**

- Be careful not to accidentally touch a metal fence or other hard objects with the blade while trimming. Blades can quickly dull, damage, break or cause injury.
- Make sure that the trimmer do not come into contact with the ground. The tool may be at risk of kicking back and causing injury.

- Attempting to reach too far into hedges and bushes with the trimmer, especially from a ladder, is extremely dangerous. Do not work with the device if you are standing on an unstable or loose surface. There is a risk of losing stability and control over the device and risk of injury.
- Wear safety glasses when using the device to prevent dust and dirt from getting into your eyes.
- The device is not intended for cutting dead trees, stumps or similar hard objects. Damage to the tool or injury could occur.

**TIP!**



- Do not attempt to cut branches thicker than 8 mm in diameter with hedge trimmer. Before using this device, cut off any thicker branches with another suitable tool.
- Do not cut grass, weeds and other small foliage when using the hedge trimmer. Blades can become entangled in grass or weeds and cause the engine to stop unintentionally or damage the equipment.

- A) Hold the tool firmly with one hand by the main handle, press the lock button, press the main switch, and then move the tool to either side.

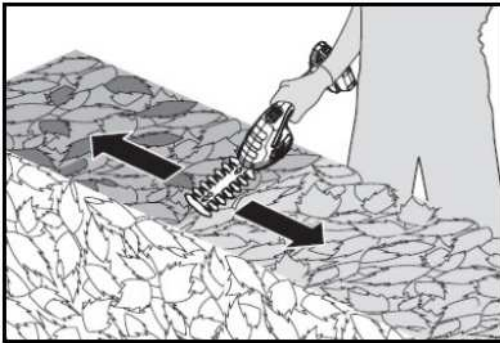

- B) For basic control, tilt the shears in the direction of the cut and move them gently and slowly at a speed of approximately 3 to 4 seconds per meter.
- C) At the desired height of the hedge, tie a string and use it as a guide. Trimming along it will help you trim the hedge evenly.
- D) When trimming into a round shape (boxwood, rhododendron, etc.), trim from the root to the top of the plant to achieve a pleasant appearance.

**INSTRUCTIONS FOR THE RAKE / SOIL LOOSENER**

Hold the tool firmly with one hand by the main handle so that the bottom of the tool rests on the ground. Gently move the tool forward and down to loosen and aerate the soil.

**CAUTION!** 

- When working with rakes / soil loosener, do not underestimate the use of personal protective equipment and wear safety glasses to prevent sand and other debris from getting into your eyes.
- Do not use the tool in a way that causes the motor to stop or run extremely slowly.

## 7.1 SAFETY INSTRUCTIONS FOR CORDLESS GARDEN SET 3in1



### CAUTION!

- Always observe all safety precautions and follow all instructions in this user manual before and during operation of the device. Failure to follow these instructions may result in serious personal injury or property damage.
- Before operating the device, consider the surrounding conditions, actively anticipate and avoid situations that could lead to loss of control of the equipment, property damage or personal injury.





### QUALIFICATION

No special qualification or training are required to handle and operate this device. However, without exception, it is necessary to study and follow all the instructions stated in this instruction manual and all other safety measures valid at the time applied to the place where this device is to be used.

Only persons over the **age of 18** may handle the device (unless otherwise specified by local legislation), if these persons have first familiarized themselves sufficiently with this user manual and fully understood all its instructions. Persons over the age of 16 may only operate this equipment under the supervision of other persons over the age of 18 who have been fully trained to operate the equipment and/or if such younger persons have been trained by qualified personnel and have attained sufficient knowledge and experience to operate the equipment .

### RESIDUAL RISKS



-  • Use adequate protective equipment such as goggles, face shields, gloves, suitable shoes and clothing, etc.
-  • Blades can cause serious injuries such as cuts or lacerations. Never reach near the blade while the tool is in operation or until the tool has come to a complete stop after turning it off.
-  • Never remove protective covers while the device is in operation. Serious injury may occur.
-  • Before starting the device, check the area where you will be handling the device and remove all dangerous and inappropriate objects from this area. Make sure all components are properly installed and secured.
-  • Insufficient lighting at work increases the risk of injury. Ensure that the workplace is sufficiently lit when working with the device.

### GENERAL INSTRUCTIONS FOR WORK WITH CORDLESS GARDEN SET 3in1



1. Never use the device when other people, especially children, or pets are nearby.
2. If the device shows any problem or abnormal behavior, it should be turned off immediately and checked, or have it checked by an authorized service.
3. Turn off and remove the battery when the device is shut down or left unattended and place it in a safe place, out of the reach of children and unauthorized persons.
4. Avoid using the device in bad weather conditions, especially when there is a risk of lightning.
5. Before using the device again, check that the individual parts are not damaged. The protective cover and other parts of the device should be carefully inspected to ensure their

correct and intended function. If some parts are damaged, replace them or have them replaced by an authorized service. Check for alignment of moving parts, jamming of moving parts, damage to parts, assembly and other conditions that may affect the safe operation of the equipment.

6. Use the device only in good light and visibility. In winter, be careful of slippery or wet areas, ice and snow (danger of slipping). Always take a safe stance on slopes and never run with the device.
7. Never work with the device in the tree tops or tall bushes.
8. If the cutting tool comes into contact with stones or other hard objects, immediately turn it off and check the cutting tool.
9. Check the condition and proper functioning of the cutting tools at regular intervals.
10. Before starting work, the cutting tool must reach full working speed.
11. Always ensure that the ventilation slots of the device are clean and fully open.
12. Never use cutting tools and attachments other than those specified by the manufacturer.
13. Carry the device when it is turned off by holding it by its main handle, being careful not to accidentally press the lock button and the main switch at the same time.
14. Always fit a suitable blade guard when transporting or storing the device.
15. When removing jammed material or servicing the device, ensure that all switches are turned off and the battery is removed from the device.
16. Always hold the device only by the electrically insulated handle, in case the blade unexpectedly comes into contact with hidden live electrical wires.
17. The device is not intended for use on ladders or other unstable supports.
18. Do not let the device run idly for a long time.
19. Never point the blade directly at yourself or other people.
20. Always ensure that a given type of attachment is used only for the stated purpose. Never use a given type of attachment for purposes for which it is not intended. There is a risk of injury, damage to the device itself or property.

## 8. CLEANING AND MAINTENANCE



### CAUTION!

- Always ensure that the battery is removed from the device before inspecting, storing, cleaning or performing any maintenance on the device.
- If you are going to store or take the device out of service, always remove the battery from it and keep it in a safe place out of the reach of children.
- Wear protective gloves and goggles when performing inspection or maintenance.

Never use gasoline, thinners or other alcohol-based agents for cleaning and mechanical maintenance of the device. Discoloration, deformation or cracking of components may occur.

To ensure the safety and reliability of the product, all repairs, warranty and post-warranty service and necessary operations related to maintenance may only be carried out by an authorized service center and exclusively using original spare parts.

### CLEANING OF THE DEVICE

Clean the device by wiping the dust with a dry or wrung-out cloth soaked in soapy water.

### CAUTION!

- Never use gasoline, thinner, alcohol or similar chemicals to clean the device. Device components may become discolored, deformed, or cracked.

### MAINTENANCE OF THE BLADE ATTACHMENTS

Apply low-viscosity oil (machine oil or lubricating oil spray) to the blade before start-up or approximately once every hour during operation.

After stopping the machine, carefully remove the dust from both sides of the blades with a wire brush, wipe it with a cloth, and then apply a suitable low-viscosity oil (machine oil or lubricating oil spray) or other suitable conservation agent to the blades.

### TIP!

- Do not wash the attachments or the attachment blades in water. This could cause corrosion or damage to the tool. Dirt and corrosion cause excessive mechanical friction of the blade and shorten the operating time of the device per battery charge.

## 9. ACCESSORY

### Get our accessories!

The use of any non-genuine third-party accessories or attachments may pose a risk of personal injury or property damage. Use accessories or attachments only for the stated purpose. If you need help with further details on suitable accessories, ask the dealer or manufacturer of this device.

The following items may not be included, but might prove to be useful:

- Li-Ion Battery packs and Chargers
- Spare grass shears, hedge trimmers, rakes, protective covers, guards, etc.

## 10. ABOUT US

Our company is a hand tool, power and cordless tool producer who supplies large number of specialized shops – small and medium size hardware stores run by friendly and professional personnel, as well as artisans and professional contractors of various fields. In order to find the best solution for each customer, you will never find us in large, anonymous hobby markets and retail shop centers.

Our brand was founded to serve our customers reliably and make the work an enjoyable, rewarding experience. All of our products are serviced and their respective spare parts ready-to-use on the territory of the Czech Republic and all service procedures are carried out by experienced specialists.

Our wide product offer consists of five basic categories:

- ❖ **Corded and Cordless Tools**
- ❖ **Tools**
- ❖ **Workshop**
- ❖ **Construction**
- ❖ **Garden**

Each member of our team performs their work tasks diligently, professionally, with high quality, and in the best way they possibly can. We are then rewarded by you, satisfied customers, craftsmen and business owners who enjoy working with XTLINE tools and who identify with the motto we trust:

***XTLINE***<sup>®</sup>  
***PROFESSIONAL TOOLS***

**Born for outstanding projects.**