

XTLINE®

PROFESSIONAL TOOLS



**PŮVODNÍ
NÁVOD
K POUŽITÍ**

**RYCHLONABÍJEČKA
LI-ION BATERIÍ 18 V
SMART**



XT102797



CE

Zrozero pro úspěšné projekty.

OBSAH

1. POPIS PRODUKTU
 - 1.1 TECHNICKÉ PARAMETRY
2. ÚVOD
3. PIKTOGRAMY A JEJICH VÝZNAM
4. BEZPEČNOSTNÍ POKYNY
 - 4.1. Elektrická a akumulátorová bezpečnost
 - 4.2. Bezpečnost osob
 - 4.3. Bezpečnost na pracovišti
 - 4.4. Používání a péče o akumulátorové nářadí
 - 4.5. Servis a odpovědnost za vady
 - 4.6. Bezpečnostní pokyny pro akumulátory
 - 4.7. Tipy pro zachování maximální životnosti akumulátoru
 - 4.8. Instalace a vyjmutí akumulátoru
 - 4.9. Nabíjení akumulátoru
 - 4.10. Ukazatel zbývající kapacity akumulátoru
 - 4.11. Ochranný systém zařízení/akumulátoru
 - 4.12. Skladování akumulátoru
5. ZAMÝŠLENÉ POUŽITÍ
6. FUNKČNÍ POPIS
7. SESTAVENÍ A OBSLUHA
8. ČIŠTĚNÍ A ÚDRŽBA
9. PŘÍSLUŠENSTVÍ
10. PROHLÁŠENÍ O SHODĚ
11. SEZNAM DÍLŮ
12. TECHNICKÝ ROZKRES
13. O FIRMĚ

1. POPIS PRODUKTU

Změny v technických údajích vyhrazeny. Případné obrázky a nákresy mohou být díky neustálému procesu optimalizace pouze ilustrační. Tiskové chyby vyhrazeny.

1. Štítek
2. Přívodní kabel
3. Zástrčka přívodního kabelu
4. Slot pro baterii
5. Kontakty
6. LCD displej
7. Větrací otvory
8. Plastové tělo

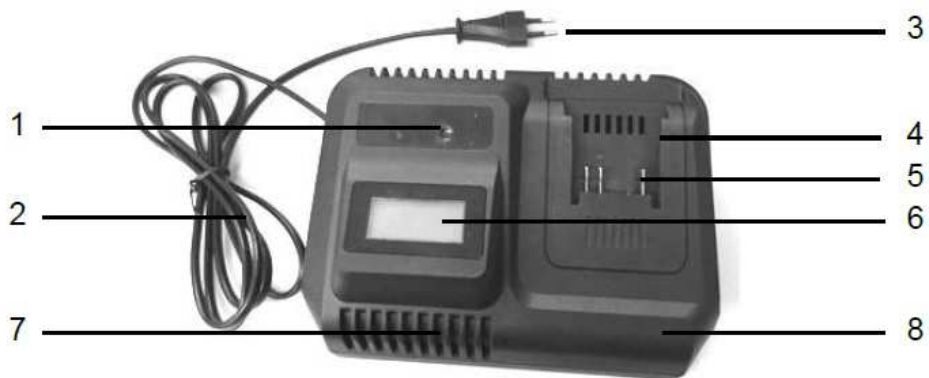

1.1 TECHNICKÉ PARAMETRY

Model	C787-80
Napětí	230 V / 50 Hz
Příkon	220 W
Výstupní napětí	20 V
Nabíjecí proud	2,0 - 8,0 A
Izolace	třída ochrany II
Krytí	IPX0
Hmotnost	0,9 kg

2. ÚVOD

Děkujeme, že jste si vybral/a **Rychlonabíječku Li-Ion baterií 18 V** od firmy XTline s.r.o. Těší nás to a věříme, že Vám naše nářadí bude poctivým parťákem pro všechny Vaše skvělé projekty!

Tento návod k obsluze obsahuje technická data zařízení, údaje a pokyny pro jeho sestavení, transport a informace týkající se obsluhy a spuštění zařízení. Rovněž slouží jako průvodce pro práci se zařízením a můžete zde najít tipy a triky pro snazší, efektivnější a bezpečnější práci.

Povinností uživatele a obsluhy zařízení je řádně se seznámit s návodem k používání a všemi pokyny, které z tohoto návodu vycházejí. Návod obsahuje důležité informace o bezpečnosti práce, údržbě a je nutné ho považovat za nedílnou součást zařízení. Bezporuchová, bezpečná práce se zařízením a jeho životnost do značné míry závisí na jeho správné a pečlivé údržbě a vhodném zacházení se zařízením.

Návod si pečlivě prostudujte a ujistěte se, že jste dostatečně porozuměli všem bezpečnostním pokynům a varováním. Uschovejte jej na bezpečné místo tak, aby byl v případě potřeby vždy po ruce.

3. PIKTOGRAMY A JEJICH VÝZNAM



- Všeobecné informace a pokyny



- Velmi důležité informace a pokyny



- Pozor! Výstraha! Riziko ohrožení zdraví nebo majetku.



Nebezpečí úrazu elektrickým proudem!



Nebezpečí vzniku požáru!



Nebezpečí zachycení končetin v rotujících částech zařízení!



Nebezpečí výbuchu!



Nebezpečí potřísnění žíravými látkami!



Nebezpečí vážného zranění!



Pozor! Laserové záření!



Používejte ochranu zraku.



Používejte ochranu hlavy.



Používejte ochranu sluchu.



Používejte ochranu obličeje.



Používejte ochranné rukavice.



Používejte vhodnou pracovní obuv.



4. BEZPEČNOSTNÍ POKYNY

4.1 Elektrická a akumulátorová bezpečnost

- Nevhazujte akumulátor/y do ohně. Články mohou explodovat. Pro správnou recyklaci akumulátorů se informujte na místních úřadech.
- Nepokoušejte se akumulátor/y demontovat nebo ničit. Uvolněný elektrolyt je žíravý a může poleptat kůži nebo poranit oči. Při požití je toxický!
- Nenabíjejte akumulátory v dešti, ve vlhkých prostorech a v povětrnostních podmínkách, které jsou v rozporu se správnou a bezpečnou manipulací s akumulátory.
- Nemanipulujte s nabíječkou včetně její elektrické zástrčky a terminálů mokřýma rukama.
- Vyhnete se nebezpečným prostředím. Nepoužívejte akumulátorová zařízení v mokřích nebo vlhkých prostorech nebo v dešti. Voda, která vnikne do zařízení, značně zvyšuje riziko úrazu elektrickým proudem.



4.2 Bezpečnost osob

- Při používání elektrického náradí buďte obezřetní, věnujte pozornost tomu, co právě děláte, soustředte se a střízlivě uvažujte. Nepracujte s elektrickým náradím, jste-li unaveni nebo jste-li pod vlivem drog, alkoholu nebo léků. Chvilková nepozornost při používání elektrického náradí může vést k vážnému poranění osob.
- Používejte adekvátní ochranné pomůcky, jako jsou ochranu zraku, sluchu, obličejová maska, štít nebo respirátor, bezpečnostní pracovní obuv s protiskluzovou úpravou, tvrdá pokrývka hlavy, rukavice a vhodný oděv. Vše používejte v souladu s podmínkami bezpečné práce, které snižují nebezpečí poranění osob.
- Vyvarujte se neúmyslného spuštění. Ujistěte se, že je hlavní spínač při zapojování akumulátoru nebo připojení zařízení ke zdroji elektrického napětí vypnutý. Přenášení náradí s prstem na spínači nebo zapojování akumulátoru do zařízení se zapnutým spínačem mohou být příčinou nehod.
- Před spuštěním náradí odstraňte všechny seřizovací nástroje a klíče. Seřizovací nástroj nebo klíč, který ponecháte

přípevněn k otáčející se části elektrického náradí, může být příčinou poranění osob.

- Vždy udržujte stabilní postoj a rovnováhu pro snazší a bezpečnější ovládání zařízení v nepředvídaných situacích.
- Oblékejte se vhodným způsobem. Nenoste volné oděvy ani šperky. Dbejte na to, aby byly vaše vlasy, oděv a rukavice dostatečně daleko od pohybujících se částí zařízení. Volné oděvy, šperky a dlouhé vlasy mohou být zachyceny pohybujícími se částmi a způsobit zranění osob.
- Jsou-li k dispozici prostředky pro připojení zařízení k odsávání a sběru prachu, zajistěte, aby taková zařízení byla připojena a správně používána. Použití těchto zařízení může omezit nebezpečí způsobená vznikajícím prachem.
- Nedovolte, aby znalost práce a zkušenosti nabyté s prací s tímto zařízením vedly k nedodržování bezpečnostních pokynů. Neopatrná manipulace se zařízením může ve zlomku sekundy způsobit vážná zranění.



4.3 Bezpečnost na pracovišti

- Udržujte pracovní prostor v čistotě a dobře osvětlený. Nepořádek a nedostatečné osvětlení pracovního prostředí mohou vést k úrazům.
- Nepracujte s elektrickým náradím v přítomnosti hořlavých kapalin, plynů nebo prachu. Náradí je zdrojem jiskření, při kterém může dojít k vznícení prachu nebo výparů.
- Udržujte další osoby a děti v dostatečné vzdálenosti od zařízení, zatímco je zařízení v provozu a/nebo spuštěné. Ztráta pozornosti může způsobit ztrátu kontroly nad zařízením a vést k zranění osob.



4.4 Používání a péče o akumulátorové náradí

- Používejte pouze nabíječku uvedenou výrobcem. Nabíječka, která je vhodná pro jeden typ akumulátoru může znamenat riziko požáru při použití s jiným akumulátorem.
- Používejte pouze zařízení s pro ně určenými typy akumulátorů. Použití nevhodného akumulátoru může znamenat riziko zranění či požáru.
- Pokud je akumulátor v nečinnosti, udržujte jej v dostatečné vzdálenosti od jiných kovových předmětů, jako jsou sponky, mince, klíče, hřebíky, vruty a dalších malých předmětů, které by mohly zapříčinit propojení jednoho terminálu akumulátoru s druhým. Zkratování

akumulátoru může způsobit popáleniny nebo požár.

- d) Při nevhodné manipulaci může dojít k úniku kapaliny z akumulátoru. Vyhněte se kontaktu s touto kapalinou. V případě, že ke kontaktu s touto kapalinou dojde, omyjte zasažené místo vodou. V případě, že dojde k vniknutí do očí, vyhledejte lékařskou pomoc. Tekutina, která unikne z akumulátoru může způsobit podráždění nebo popáleniny.
- e) Nepoužívejte poškozený nebo jinak upravený akumulátor. Poškozené nebo upravené akumulátory se mohou chovat neočekávaným způsobem, což může mít za následek vznik požáru, výbuchu nebo zranění.
- f) Nevystavujte akumulátor nebo zařízení samotné ohni a vysokým teplotám. Vystavení ohni nebo teplotám přesahujícím 130 °C může způsobit výbuch.
- g) Dodržujte všechny pokyny týkající se nabíjení a nenabíjejte akumulátor mimo teplotní rozpětí stanovené tímto návodem. Nesprávné nabíjení nebo nabíjení mimo stanovené rozpětí teplot může způsobit poškození akumulátoru a zvyšovat riziko vzniku požáru.



4.5 Servis a odpovědnost za vady

- a) Servis vašeho nářadí smí provádět pouze proškolený pracovník stanovený dodavatelem zařízení a za použití originálních náhradních dílů. Tím bude zajištěno zachování bezpečnosti zařízení.
- b) V případě servisu zařízení používejte výhradně originální náhradní díly a dodržujte pokyny v tomto manuálu v kapitole „Údržba“. Použití neoriginálních náhradních dílů či nedodržování pokynů k údržbě mohou způsobit riziko úrazu elektrickým proudem.

Dne 1.1.2014 vstoupil v platnost zákon č. 89/2012 Sb. Firma XTline s.r.o. v souladu s tímto zákonem poskytuje na Vámi zakoupený výrobek odpovědnost za vady po dobu 24 měsíců (u právnických osob 12 měsíců). Reklamace budou posouzeny naším reklamačním oddělením (viz níže) a uznané tyto bezplatně opraví servis firmy XTline s.r.o. Místem pro uplatnění reklamace je prodejce, u kterého bylo zboží zakoupeno. Reklamace, včetně odstranění vady, musí být vyřízena bez zbytečného odkladu, nejpozději do 30 dnů ode dne uplatnění

reklamace, pokud se prodávající s kupujícím nedohodnou jinak. Kupující může uplatnit reklamaci osobně nebo zasláním zboží k reklamaci přepravní službou na vlastní náklady, v bezpečném balení.

Zásilka musí obsahovat reklamovaný výrobek, prodejní dokumenty, podrobný popis závady a kontaktní údaje (zpáteční adresa, telefon). Vady, které lze odstranit, budou opraveny v zákonné lhůtě 30 dnů (dobu lze po vzájemné dohodě prodloužit). Po projevení skryté vady materiálu do 6 měsíců od data prodeje, která nelze odstranit, bude výrobek vyměněn za nový (vady, které existovaly při převzetí zboží, nikoli vzniklé nesprávným používáním nebo opotřebením). Na neodstranitelné vady a vady, které si je kupující schopen opravit sám, lze po vzájemné dohodě uplatnit přiměřenou slevu z kupní ceny. Nárok na reklamaci naopak zaniká, jestliže:

- Byl výrobek používán v jiných podmínkách nebo k jiným účelům, než ke kterým je určen, nebo používáním neoriginálních náhradních dílů, nevhodných nebo nekvalitních maziv apod.
- Byl výrobek poškozen působením vnějších mechanických, teplotních či chemických vlivů.
- Bylo zařízení poškozeno nevhodným skladováním či manipulací.
- Byl výrobek používán nad rámec přípustného zatížení.

Záruka se nevztahuje na příslušenství!

4.6 Bezpečnostní pokyny pro akumulátory

- a) Před použitím akumulátoru si přečtěte všechny pokyny a věnujte pozornost výstražným symbolům na nabíječce, akumulátoru a produktu, který akumulátor využívá.
- b) Nepokoušejte se akumulátor demontovat ani jinak upravovat.
- c) V případě, že dojde k výraznému zkrácení operačního času akumulátoru, ihned jej odstavte. Může dojít k jeho přehřátí a případnému popálení či dokonce výbuchu.
- d) Pokud dojde ke kontaktu elektrolytu akumulátoru s vašimi očima, vypláchněte je čistou vodou a ihned vyhledejte lékařskou pomoc. Hrozí riziko poškození zraku.
- e) Neskladujte zařízení a akumulátor na místech, kde může teplota přesahovat 50 °C (122 °F).

- f) Nepokoušejte se akumulátor spalovat, a to ani v případě, že je značně poškozený či zcela opotřebený. Akumulátor může při kontaktu s ohněm explodovat.
- g) Vyvarujte se pádu akumulátoru na zem nebo jiného mechanického poškození.
- h) Nepoužívejte poškozený akumulátor.
- i) Vyvarujte se zkratování akumulátoru:
 - Nedotýkejte se terminálů akumulátoru jakýmkoliv vodivými materiály.
 - Vyhnete se skladování akumulátoru v jednom obalu spolu s dalšími kovovými předměty, jako jsou hřebíky, mince apod.
 - Nevystavujte akumulátor vodě nebo dešti. Zkratování akumulátoru může způsobit velký průtok elektrického proudu, přehřátí a případné popáleniny a poškození zařízení.
- j) Lithium-iontové akumulátory jsou předmětem legislativy, týkající se požadavků na zacházení s potenciálně nebezpečnými produkty. Pro komerční přepravu třetími stranami nebo dopravními společnostmi je třeba dodržovat speciální požadavky na balení a označení těchto produktů. V rámci přípravy na odeslání tohoto typu zboží je nutné konzultovat detaily týkající se přepravy se specialistou na přepravu nebezpečného materiálu. Rovněž je třeba brát v úvahu případné další detaily v rámci nařízení jednotlivých států. Otevřené kontakty zalepte páskou či chraňte jiným vhodným způsobem a zabalte akumulátor takovým způsobem, aby při přepravě nemohlo dojít k jeho uvolnění a pohybu.
- k) Při likvidaci akumulátoru jej odpojte od zařízení a odevzdejte jej na bezpečné sběrné místo. Dodržujte místní pokyny pro nakládání s takovýmto typem odpadu.
- l) Používejte pouze akumulátory uvedené výrobcem. Používání nekompatibilních akumulátorů může způsobit vznik požáru, nadměrného přehřívání, výbuchu nebo úniku elektrolytu.
- m) V případě, že zařízení není delší dobu používáno, akumulátor z něj vyjměte.

4.7 Tipy pro zachování maximální životnosti akumulátoru

- a) Nabíjte akumulátor před tím, než dojde k jeho úplnému vybití. Pokud si povšimnete poklesu výkonu zařízení, přerušte práci a nechte akumulátor dobít.
- b) Nikdy nenabíjejte plně nabitý akumulátor. Přebíjení zkracuje životnost akumulátoru.
- c) Nabíjejte akumulátor při pokojové

teplotě v rozmezí 5 °C – 45 °C. Před nabíjením nechte horký akumulátor po nezbytně dlouhou dobu nejprve zchladnout.

- d) Pokud bude akumulátor delší dobu v nečinnosti (6 měsíců a déle), nabíjte jej na 40 - 60% kapacity.

4.8 Instalace a vyjmutí akumulátoru

- a) Před instalací nebo vyjmutím akumulátoru zařízení vždy nejprve vypněte.
- b) Při instalaci a vyjmutí držte zařízení a akumulátor pevně. Pokud nebudete držet akumulátor a zařízení pevně, hrozí jeho vyklouznutí a pád, což může mít za následek poškození zařízení, akumulátoru nebo zranění osob.
- c) Vždy nainstalujte akumulátor do zařízení tak, aby byl zasunut v plné délce. Pokud není upevněn správně, hrozí jeho uvolnění a následný pád ze zařízení, jenž může způsobit zranění obsluhy zařízení či dalších osob.
- d) Nepokoušejte se instalovat akumulátor do zařízení silou. Pokud akumulátor do příslušného slotu nezapadá lehce, není jeho instalace prováděna správně.
- e) Nezapomeňte opětovně uzavřít ochranný kryt prostoru akumulátoru.
- f) Pro vyjmutí vysuňte akumulátor ze zařízení, zatímco držíte stisknuté tlačítko na jeho přední straně.
- g) Pro instalaci akumulátoru zarovnejte lištu na akumulátoru s drážkou v šasi a zasuňte akumulátor na místo. Vložte akumulátor co nejdále je to možné, dokud neuslyšíte cvaknutí.

4.9 Nabíjení akumulátoru

Nová baterie je z výroby již částečně nabitá. Avšak před prvním použitím je nutné nabít baterii na její plnou kapacitu, která v prvních nabíjecích cyklech dále postupně roste. Během této fáze doporučujeme vyhnout se prudkému vybíjení až na minimální kapacitu.

Při nabíjení baterie dbejte na hodnoty napětí! Hodnota napětí uvedená na zdroji elektrického napětí se musí shodovat s hodnotou uvedenou na štítku nabíječky.

4.10 Ukazatel zbývající kapacity akumulátoru

Stiskněte tlačítko ukazatele kapacity na boční straně baterie. Tři LED kontrolky indikují aktuální stav úrovně nabití baterie, a to následujícím způsobem:

Všechny tři LED kontrolky svítí:

- Baterie je plně nabitá.

Dvě LED kontrolky svítí:

- Baterie je dostatečně nabitá.

Jedna LED kontrolka svítí:

- Nízká úroveň nabití. Nabijte baterii.

Všechny tři LED kontrolky blikají:

- Baterie selhala a je nefunkční. Nefunkční baterii nenabíjejte a vyřadte ji z provozu.

V závislosti na podmínkách užívání a okolní teplotě se skutečná úroveň nabití může lehce lišit od odečtené hodnoty na LED ukazateli.

Světelné kontrolky		Zbývající kapacita
Svítí	Nesvítí	
	Zelená Oranžová Červená	75% - 100%
	Oranžová Červená	25% - 50%
	Červená	10% - 25%

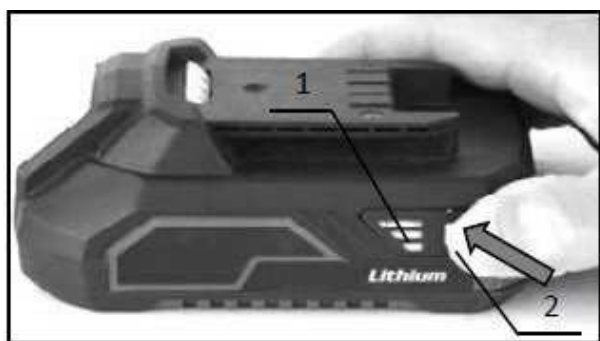

1. LED ukazatel stavu nabití
2. Tlačítko ukazatele stavu nabití

4.11 Ochranný systém zařízení/akumulátoru

Zařízení je vybaveno systémem ochrany akumulátoru. Tento systém automaticky přerušuje dodávku elektrické energie do zařízení pro zajištění delší životnosti akumulátoru. Zařízení přestane automaticky fungovat v následujících situacích:

Ochrana proti přetížení

Se zařízením je zacházeno způsobem, který vyžaduje dodávku nadměrně vysokých hodnot elektrického proudu. V takovéto situaci vypněte zařízení a přerušte pracovní úkon, který přetížení způsobil.

Ochrana proti přehřátí

Pokud dojde k přehřátí zařízení/akumulátoru, zařízení automaticky přestane fungovat. V takovéto situaci nechte před dalším spuštěním zařízení a/nebo akumulátor dostatečně vychladnout.

Ochrana proti úplnému vybití

Pokud je zbývající kapacita akumulátoru příliš nízká, zařízení se nespustí. V takovém případě vyjměte akumulátor a nechte jej nabít.

Akumulátor se nenabíjí

Pokud se akumulátor po vložení do odpovídajícího typu nabíječky nenabíjí, zkontrolujte následující:

- Dotykové napětí
- Správný kontakt mezi terminály baterie a nabíječky

Pro zajištění delší životnosti Li-ion baterie doporučujeme dobít baterii včas, tj. ještě před jejím úplným vybitím. Baterie nechte dobít vždy, když si povšimnete klesajícího výkonu vašeho Aku náradí.

4.12 Skladování akumulátoru

Akumulátor uchovávejte pouze na suchých místech při okolní teplotě v rozmezí 10-30 °C a chraňte jej před přímým slunečním zářením, vlhkostí a mrazem. Akumulátor, který byl uchovávan při teplotě pod 0 °C po dobu delší než 60 minut, by měl být před dalším spuštěním aklimatizován na optimální provozní teplotu. Dlouhodobé skladování akumulátoru pod bodem mrazu nebo časté střídání teplot mohou vést ke snížení výkonu a životnosti článků.

5. ZAMÝŠLENÉ POUŽITÍ

Zařízení slouží jako nabíječka Li-Ion baterií. Je kompatibilní se všemi 2.0, 4.0, 5.0, 6.0 a 8.0 Ah Li-Ion bateriemi v naší nabídce, které jsou zároveň kompatibilní se všemi našimi Aku produkty. V závislosti na kapacitě použité baterie, jejím technickém stavu a okolní teplotě se jednotlivé časy nabíjecích cyklů mohou lišit. Produkt je určen k nabíjení výhradně výrobcem stanovených typů Li-Ion baterií. Je zakázáno nabíjet jakékoliv jiné baterie než uvedené v tomto návodu k použití. Nedodržení tohoto pokynu je považováno za porušení záručních podmínek produktu a hrozí riziko vzniku požáru, popálenin a vážná zranění osob nebo poškození majetku.

Tento model nabíječky disponuje nabíjecím proudem v rozmezí **2.0 až 8.0 A** dle typu použité baterie.

 Ni-MH Nenakládejte s elektrickým a akumulátorovým
Li-ion zařízením jako s běžným domovním odpadem!

V souladu s evropskými směnicemi o odpadních elektrických a elektronických zařízeních, bateriích a akumulátorech v souladu s národní legislativou musí být všechna elektrická zařízení a baterie nebo bateriové sady, které dosáhly konce své životnosti, shromažďovány odděleně a vráceny do vhodného sběrného zařízení, které dále tyto produkty recykluje způsoby, které jsou šetrné k životnímu prostředí.



6. FUNKČNÍ POPIS

PŘÍVODNÍ KABEL

Přívodní kabel (2) a zástrčka (3) slouží k připojení zařízení ke zdroji elektrického napětí. Dodržujte hodnoty elektrického napětí uvedené na štítku nabíječky.

SLOT PRO BATERII

Nabíjecí slot (4) slouží pro umístění baterie do nabíječky a pro zahájení správného nabíjecího procesu.

KONTAKTY

Vnější kontakty (5) nabíječky slouží pro připojení patice baterie s nabíječkou a pro zahájení správného nabíjecího procesu.

LCD DISPLEJ

Signalizace stavu nabití baterie a dalších informací je indikována skrze LCD displej (6) nabíječky. Veškeré informace k nabíjecímu procesu lze odečíst z tohoto místa.

VĚTRACÍ OTVORY

Nabíječka používá k chlazení baterií během nabíjecího procesu ventilátor, umístěný před těmito větracími otvory (7). Během nabíjecího procesu tyto otvory nikdy nezakrývejte a zajistěte volné proudění vzduchu.

PLASTOVÉ TĚLO

Šasi nabíječky (8) je vyrobeno z odolného plastu a zajišťuje ochranu vnitřních komponentů nabíječky.

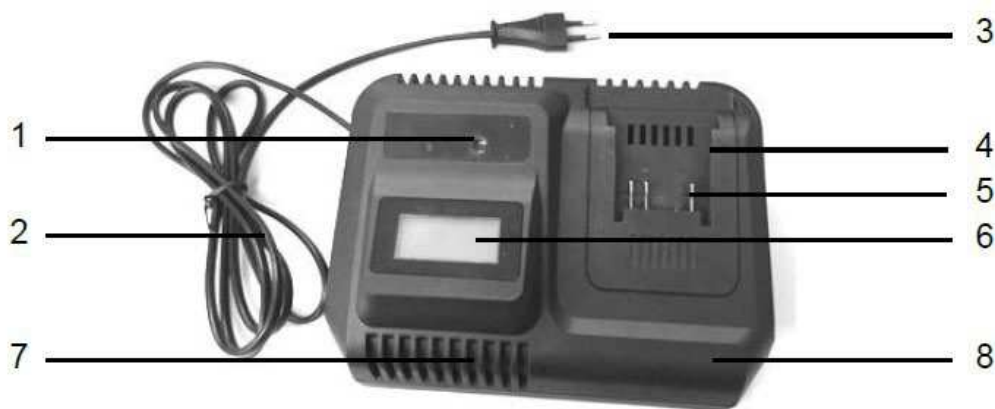

7. SESTAVENÍ A OBSLUHA

PŘED SPUŠTĚNÍM

POZOR!

- Před připojením baterie k nabíječce zkontrolujte, zda se hodnota napětí v elektrické síti shoduje s hodnotami na štítku zařízení a přívodní kabel a zástrčka zařízení jsou nepoškozené.
- Zkontrolujte pracovní prostor a ujistěte se, že se zde nenachází jakékoliv předměty nebo osoby, které by bránily v bezpečném provozu zařízení.
- Používejte nabíječku pouze k nabíjení vhodných Li-Ion nabíjecích baterií uvedených v tomto návodu k použití.

INSTALACE A VYJMUTÍ BATERIE

Pro vložení baterie do nabíječky postupujte následovně:

- A) Připojte zástrčku přívodního kabelu ke zdroji elektrického napětí (zásuvka elektrické sítě). Nabíječka se tímto aktivuje a je nastavena do **pohotovostního režimu**.
- B) Vložte odpovídající typ Li-Ion baterie v plné délce její patice do nabíjecího slotu nabíječky, dokud neuslyšíte zřetelný zvuk „kliknutí“. Baterie je nyní připojena a nabíječka tímto sama přepne do **nabíjecího režimu**.
- C) Jakmile je baterie plně nabitá, uchopte pevně jednou rukou nabíječku a druhou rukou vyjměte baterii z nabíjecího slotu. Dojde k automatickému přechodu zpět do pohotovostního režimu.

POZOR!

- Nenabíjejte baterie, které byly zahřáty nad povolenou teplotní hranici. Před zahájením nabíjecího procesu vyčkejte nezbytně dlouhou dobu, dokud baterie dostatečně nezchladne. V závislosti na okolní teplotě a úrovně zahřátí baterie se tato doba může lišit.

KOMPATIBILITA BATERIÍ

Tato nabíječka je kompatibilní se všemi 18V Aku bateriemi XTLINE. Jmenovitě jsou to:

- XT102782 / XT102782E (2.0 Ah / 18650)
- XT102784 / XT102784E (4.0 Ah / 18650)
- XT102786 / XT102786E (5.0 Ah / 18650)
- XT102787 / XT102787E (6.0 Ah / 18650)
- XT102788 (4.0 Ah / 21700)
- XT102789 (8.0 Ah / 21700)









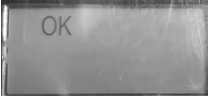

** Změna kompatibility nebo přidání budoucích modelů baterií vyhrazeny.*

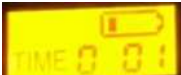
POZOR!

- Nabíjejte Li-Ion baterie v teplotním rozmezí 5° - 40 °C. Nabíjení při příliš nízkých nebo naopak vysokých teplotách může nevratně poškodit nabíječku nebo baterii, případně zvyšovat riziko vzniku požáru, zranění osob a poškození majetku.

NABÍJENÍ

Mějte, prosím, na paměti, že nabíjecí čas Li-Ion baterií s články typu „18650“ může být zpravidla delší, než u baterií obsahující články typu „21700“. Doba jednoho plného nabíjecího cyklu se v ideálních podmínkách obvykle pohybuje okolo **50-60 min.** S ohledem na typ baterie, její technický stav a úroveň zahřátí, teplotu okolí a další faktory, se může celková doba jednoho nabíjecího cyklu lišit.

Význam značek na LCD displeji					
Indikace LCD displeje	Pohotovostní režim	Svítlí oranžově 	Svítlí oranžově po dobu cca 1 sekundy.	Podsvícení zhasne s popisem "OK" 	Připojeno k síti.
	Nabíjení (běžný nabíjecí režim)	Svítlí oranžově		Úroveň nabití baterie je nižší než 5% (symbol baterie s 0 články - bliká)	Baterie je vložena do nabíječky, ventilátor je spuštěn a probíhá chlazení baterie.
				Úroveň nabití baterie je 5 - 25% (symbol baterie s 1 článkem - bliká)	
				Úroveň nabití baterie je 25 - 50% (symbol baterie s 2 články - bliká)	
		Svítlí zeleně		Úroveň nabití baterie je vyšší než 80% (symbol baterie s 3 články - bliká)	
	Nabíjení dokončeno (pro baterie s články 21700)	Symbol "OK" s uvedeným celkovým časem nabíjení. Svítí zeleně.		Úroveň nabití baterie je 100% (symbol baterie s 4 články - svítí)	/
		Zhasne po 5 sekundách			
	Nabíjení dokončeno (pro baterie s články 18650)	Displej zhasne se symbolem "OK"			
	Přehřátí! Vyčkejte, dokud zařízení nezchladne		Svítlí symbol "X" a " teploměr " Červené podsvícení.	Baterie je přehřátá. (Nabíjení se spustí po dostatečném zchlazení baterie).	
	Nelze nabít! Defekt nabíječky nebo baterie.		Svítlí symbol "X" Červené podsvícení.	Defekt nabíječky nebo baterie. Nechte opravit autoriz. servisem.	

7.1 OBECNÉ POKYNY PRO PRÁCI S NABÍJEČKOU LI-ION BATERÍ



- Vždy nabíjejte pouze odpovídající, výrobcem stanovené Li-Ion baterie.
- Nenabíjejte baterie mimo stanové rozmezí okolní teploty cca 5–40 °C. Nedodržení tohoto pokynu může nevratně poškodit baterie a/nebo způsobit zranění osob či poškození majetku.
- Nepoužívejte nabíječku v nepřetržitém chodu. Po dokončení jednoho nabíjecího cyklu vyčkejte alespoň 10-15 minut před zahájením dalšího.
- Nepřenášejte nabíječku držením za přívodní kabel. Nabíječku nevytahujte z elektrické sítě jinak než za vidlici přívodního kabelu.
- Před kontrolou, čištěním nebo skladováním nabíječky vždy vyjměte z nabíjecího slotu baterii.
- Nikdy nezakrývejte větrací otvory nabíječky. V opačném případě hrozí riziko přehřátí a poškození zařízení.
- Během nečinnosti skladujte nabíječku na suchém místě při pokojové nebo mírně chladnější teplotě a mimo dosah dětí.
- Nabíječku žádným způsobem neupravujte a neodstraňujte šrouby, žádné vnější ani vnitřní komponenty.
- Vždy dodržujte, že hodnota napětí uvedená na štítku zařízení odpovídá hodnotě napětí v elektrické síti.
- Nikdy cíleně nezkratujte baterie. Snažte se vždy aktivně předcházet zkratování baterie. Hrozí riziko přehřátí a nevratného poškození baterie nebo popálení osob.
- Nikdy nevhazujte zařízení ani baterie do ohně a nevystavujte jej přímému zdroji tepla.
- Nevkládejte do nabíjecího slotu nebo větracích otvorů baterie žádné cizí předměty. Nedodržování tohoto pokynu může mít za následek poškození zařízení a/nebo riziko úrazu elektrickým proudem.
- Před připojením baterie do nabíječky se ujistěte, že jsou kontakty v nabíjecím slotu nabíječky a na patici baterie čisté a suché.
- Po dokončení nabíjecího procesu baterii vyjměte z nabíječky.

8. ČIŠTĚNÍ A ÚDRŽBA



POZOR!



- Před kontrolou, skladováním, čištěním nebo prováděním jakékoliv údržby na zařízení se vždy ujistěte, že je baterie ze zařízení vyjmuta.
- Pokud se chystáte zařízení skladovat nebo odstavit mimo provoz, vždy z něho vyjměte baterii a uchovávejte je na bezpečném místě mimo dosah dětí.

Pro čištění a mechanickou údržbu zařízení nikdy nepoužívejte benzin, ředidla ani jiné prostředky na bázi alkoholu. Může dojít k odbarvení, deformaci nebo popraskání komponentů.

Pro zajištění bezpečnosti a spolehlivosti produktu smí být veškeré opravy, záruční i pozáruční servis a nutné úkony spojené s údržbou, prováděny pouze autorizovaným servisním střediskem a výhradně za použití originálních náhradních dílů. V případě dotazu nebo nutnosti opravy kontaktujte prodejce, u kterého jste produkt zakoupili.

ŘEŠENÍ PROBLÉMŮ

PROBLÉM	MOŽNÁ PŘÍČINA	ŘEŠENÍ
Po připojení nabíječky ke zdroji napětí jsou indikátory nabíjení na displeji stále zhasnuté.	Nabíječka není dobře připojena k vhodnému zdroji napětí (zásuvce).	Ujistěte se, že napětí zdroje je stejné, jako je uvedeno na typovém štítku nabíječky, a že je správně připojeno.
	Nabíječka nebo kabel jsou poškozené	Nechte vyměnit za nové, funkční.
	Displej nabíječky je poškozený.	Kontaktujte autorizovaný servis nebo prodejce.
Baterie se nenabíjí.	Baterie je příliš horká. Okolní teplota je příliš vysoká nebo nízká.	Nechte baterii dostatečně zchladnout. Nabíjejte při pokojové teplotě.
	Baterie není správně vložena nebo je poškozena.	Odpojte a znovu vložte baterii. Pokud problém není odstraněn, jedná se pravděpodobně o defekt baterie nebo nabíječky.
Během nabíjecího procesu není slyšet chod ventilátoru / nabíječka nechladí.	Ventilátor je poškozený.	Kontaktujte autorizovaný servis nebo prodejce.

ŽIVOTNOST

Životnost produktu do značné míry závisí na intenzitě používání a řádném dodržování pokynů uvedených v tomto návodu k použití (dodržování těchto pokynů optimalizuje životnost produktu). Pokud je produkt vadný, musí být odstaven z provozu a zřetelně označen jako zakázaný pro další použití nebo do sjednání nápravy. Pokud je produkt zcela vyřazen z provozu, uložte jej do sjednání likvidace na k tomu vyhrazené bezpečné místo.

LIKVIDACE



DBEJTE VŠECH PLATNÝCH EKOLOGICKÝCH PŘEDPISŮ!

Při závěrečném vyřazení zařízení z provozu (po skončení jeho životnosti) mějte na paměti zájem a hledisko ochrany životního prostředí a recyklační možnosti (obecně):

- Zlikvidujte potenciálně nebezpečné odpady (např. elektroniku, povrchově upravené komponenty apod) podle předpisů, oddělte plastové materiály a nabídněte je pro vhodnou recyklaci. Oddělte kovové části podle typu pro šrotování.
- Je nutné, aby se majitel zařízení při odstraňování (zneškodňování) odpadů z hlediska péče o zdravé životní podmínky a ochrany životního prostředí řídil zákonem o odpadech. Je tedy nutné, aby vzniklé odpady nabídl provozovatelům zařízení ke zneškodňování odpadů. Jedná se zejména o kovy, elektronické součásti, umělé hmoty atd.

V případě likvidace odpadu v rámci EU je základní rámec politiky EU v oblasti odpadového hospodářství dán směrnicí Rady 75/442/EHS o odpadech ve znění úprav směrnice Rady 91/156/EHS o odpadech. Likvidace odpadu mimo území České republiky se řídí obecně závaznými právními předpisy příslušného státu, ve kterém je likvidace prováděna.

9. PŘÍSLUŠENSTVÍ

Kup si naše příslušenství!

Následující položky sice nemusí být součástí balení, ale mohly by se vám hodit:

- Li-Ion baterie - 2.0, 4.0, 5.0, 6.0 a 8.0 Ah

10. PROHLÁŠENÍ O SHODĚ



EU PROHLÁŠENÍ O SHODĚ

Podle zák. č. 90/2016 Sb., § 12, ve znění změn vydaných ve sbírce zákonů.



ZAŘÍZENÍ (VÝROBEK) NÁZEV:	Rychlonabíječka Smart pro Li-Ion baterie 18 V
MODEL, č. DODÁVKY, SERIOVÉ č., TYP:	XT102797
PROVEDENÍ (JINÁ SPECIFIKACE):	C787-80, C780-80
EVIDENČNÍ - VÝROBNÍ ČÍSLO:	

VÝROBCE

NÁZEV:	XTline s.r.o.
ADRESA:	Průmyslová 2054, 59401 Velké Meziříčí
IČ:	26246937
DIČ CZ:	26246937

prohlašuje že toto prohlášení vydal na vlastní odpovědnost a níže uvedené zařízení splňuje všechna příslušná ustanovení předmětných předpisů Evropského společenství:

EU 2014/35/EU - NV č. 118/2016 Sb., o harmonizaci právních předpisů členských států týkajících se dodávání elektrických zařízení určených pro používání v určitých mezích napětí na trh
EU 2014/30/EU - NV č. 117/2016 Sb., o harmonizaci právních předpisů členských států týkajících se elektromagnetické kompatibility
EU 2015/863/EU - NV č. 481/2012 Sb., kterou se mění příloha II směrnice Evropského parlamentu a Rady EU 2011/65/EU, RoHS o omezení používání některých nebezpečných látek v elektrických a elektronických zařízeních a příslušným předpisům a normám, které z zařízení (směrnic) vyplývají.

POPIS ELEKTRICKÉHO ZAŘÍZENÍ	FUNKCE ELEKTRICKÉHO ZAŘÍZENÍ
KONSTRUKCE A ELEKTRONIKA.	ZAŘÍZENÍ SLOUŽÍ JAKO NABÍJEČKA BATERIÍ.

Seznam použitých technických předpisů a harmonizovaných norem.

Výše popsany předmět prohlášení je ve shodě s příslušnými harmonizačními právními předpisy Evropské unie:

ČSN EN 50581; Technická dokumentace k posuzování elektrických a elektrotechnických výrobků z hlediska omezení nebezpečných látek
 ČSN EN 62321-1; Stanovení některých látek v elektrotechnických výrobcích - Část 1: Úvod a přehled
 ČSN EN IEC 63000; Technická dokumentace k posuzování elektrických a elektronických produktů z hlediska omezení nebezpečných látek
 ČSN EN 50075; Ploché nerozebíratelné dvojpólové vidlice 2,5 A, 250 V se šířkou pro připojení spotřebičů pro domácnost a podobné účely třídy II
 ČSN EN 1363-1; Zkoušky požární odolnosti - Část 1: Obecné požadavky
 ČSN EN 50106 ed. 2; Bezpečnost elektrických spotřebičů pro domácnost a podobné účely - Zvláštní pravidla pro kusové zkoušky spotřebičů v oblasti používání EN 60335-1
 ČSN EN 60335-1 ed. 2; Elektrické spotřebiče pro domácnost a podobné účely - Bezpečnost - Část 1: Všeobecné požadavky
 ČSN EN 60335-1 ed. 3; Elektrické spotřebiče pro domácnost a podobné účely - Bezpečnost - Část 1: Obecné požadavky
 ČSN EN 60335-1; Bezpečnost elektrických spotřebičů pro domácnost a podobné účely. Část 1: Všeobecné požadavky
 ČSN EN 60335-2-29 ed. 2; Elektrické spotřebiče pro domácnost a podobné účely - Bezpečnost - Část 2-29: Zvláštní požadavky na nabíječe baterií
 ČSN EN IEC 60335-2-29 ed. 3; Elektrické spotřebiče pro domácnost a podobné účely - Bezpečnost - Část 2-29: Zvláštní požadavky na nabíječe baterií
 ČSN EN 61558-2-16; Bezpečnost transformátorů, tlumivek, napájecích zdrojů a podobných výrobků pro napájecí napětí do 1 100 V - Část 2-16: Zvláštní požadavky a zkoušky pro impulzně řízené napájecí zdroje a pro transformátory impulzně řízených napájecích zdrojů
 ČSN EN 62233; Metody měření elektromagnetických polí spotřebičů pro domácnost a podobných přístrojů vzhledem k expozici osob
 ČSN EN 55014-1 ed. 4; Elektromagnetická kompatibilita - Požadavky na spotřebiče pro domácnost, elektrické nářadí a podobné přístroje - Část 1: Emise
 ČSN EN 55014-2 ed. 2; Elektromagnetická kompatibilita - Požadavky na spotřebiče pro domácnost, elektrické nářadí a podobné přístroje - Část 2: Odolnost - Norma skupiny výrobků
 ČSN EN IEC 55014-1 ed. 5; Elektromagnetická kompatibilita - Požadavky na spotřebiče pro domácnost, elektrické nářadí a podobné přístroje - Část 1: Emise
 ČSN EN IEC 55014-2 ed. 3; Elektromagnetická kompatibilita - Požadavky na spotřebiče pro domácnost, elektrické nářadí a podobné přístroje - Část 2: Odolnost - Norma skupiny výrobků
 ČSN EN IEC 61000-3-2 ed. 5; Elektromagnetická kompatibilita (EMC) - Část 3-2: Meze - Meze pro emise proudů harmonických (zařízení se vstupním fázovým proudem <= 16 A)
 ČSN EN 61000-3-3 ed. 3; Elektromagnetická kompatibilita (EMC) - Část 3-3: Meze - Omezení změn napětí, kolísání napětí a fluktuací v rozvodných sítích nízkého napětí pro zařízení se jmenovitým fázovým proudem <= 16 A, které není předmětem podmíněného připojení

Zvolený postup posuzování shody

Posouzení shody za stanovených podmínek podle zákona č. 90/2016 Sb., ve znění změn, § 12 odst. 1

Jméno, adresu a identifikační číslo notifikované osoby, která provedla ES přezkoušení typu a číslo certifikátu ES přezkoušení typu.

Na uvedené zařízení se nevztahuje povinné přezkoušení typu autorizovanou zkušebnou.

Údaje o totožnosti osoby oprávněné vypracovat prohlášení jménem výrobce nebo jeho oprávněného zástupce a její podpis.

místo:	Velké Meziříčí	Jméno:	Michal Duben	Funkce:	jednatel	Podpis:	
datum:	2023-03-16						



DECLARATION OF CONFORMITY
DECLARATION DE CONFORMITE
KONFORMITÄTSERKLÄRUNG

ENGLAND



FRANCE

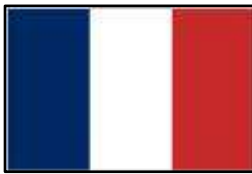

DEUTSCHLAND



XTLINE S.R.O.
59401 VELKÉ MEZIŘÍČÍ, PRŮMYSLOVÁ 2054
CZECH REPUBLIC

declare that the product	déclarer que le produit	erklären, dass das Produkt
XT102797 /serial number:		
complies with the relevant EC Directives:	est conforme aux directives communautaires pertinentes:	entspricht den einschlägigen EG-Richtlinien:
Low Voltage- 2014/35/EU - Electromagnetic compatibility- 2014/30/EU - RoHS - Restriction on the use of certain hazardous substances in electrical and electronic equipment- 2015/863/EU - CE mark- 93/68/EHS - Conformity assessment carried out by an authorized laboratory. The certificate number. The device is not subject to the type testing	Low Voltage- 2014/35/EU - compatibilité électromagnétique- 2014/30/EU - RoHS - Restriction sur l'utilisation de certaines substances dangereuses dans les équipements électriques et électroniques- 2015/863/EU - marque CE- 93/68/EHS - Évaluation de la conformité effectuée par un laboratoire agréé. Le numéro de certificat. Le dispositif est pas soumis à l'essai de type	Low Voltage- 2014/35/EU - Elektromagnetische Verträglichkeit- 2014/30/EU - RoHS - Beschränkung der Verwendung bestimmter gefährlicher Stoffe in Elektro- und Elektronikgeräten- 2015/863/EU - CE-Zeichen- 93/68/EHS - Konformitätsbewertung durchgeführt von einem autorisierten Labor aus. Die Zertifikat-Nummer. Das Gerät ist nicht abhängig von der Typprüfung
European standards	normes européennes	Europäische Normen
<small>EN 50581 - Technical documentation for the assessment of electrical and electronic products with respect to the restriction of hazardous substances, 2013-06-01 EN 62321-1 - Determination of certain substances in electrotechnical products - Part 1: Introduction and overview, 2014-01-01 EN IEC 63000 - Technical documentation for the assessment of electrical and electronic products with respect to the restriction of hazardous substances, 2019-04-01 EN 50075 - Flat non-wirable two-pole plugs, 2,5 A 250 V, with cord, for the connection of class II-equipment for household and similar purposes, 1997-03-01 EN 1363-1 - Fire resistance tests - Part 1: General requirements, 2021-10-01 EN 50106 ed. 2 - Safety of household and similar electrical appliances - Particular rules for routine tests referring to appliances under scope of EN 60335-1, 2009-06-01 EN 60335-1 ed. 2 - Household and similar electrical appliances - Safety - Part 1: General requirements, 2003-05-01 EN 60335-1 ed. 3 - Household and similar electrical appliances - Safety - Part 1: General requirements, 2012-09-01 EN 60335-1 - Safety of household and similar electrical appliances. Part 1: General requirements, 1997-03-01 EN 60335-2-29 ed. 2 - Household and similar electrical appliances - Safety - Part 2-29: Particular requirements for battery chargers, 2004-12-01 EN IEC 60335-2-29 ed. 3 - Household and similar electrical appliances - Safety - Part 2-29: Particular requirements for battery chargers, 2022-08-01 EN 61558-2-16 - Safety of transformers, reactors, power supply units and similar products for supply voltages up to 1 100 V - Part 2-16: Particular requirements and tests for switch mode power supply units and transformers for switch mode power supply units, 2010-06-01 EN 62233 - Measurement methods for electromagnetic fields of household appliances and similar apparatus with regard to human exposure, 2008-10-01 EN 55014-1 ed. 4 - Electromagnetic compatibility - Requirements for household appliances, electric tools and similar apparatus - Part 1: Emission, 2017-10-01 EN 55014-2 ed. 2 - Electromagnetic compatibility - Requirements for household appliances, electric tools and similar apparatus - Part 2: Immunity - Product family standard, 2017-11-01 EN IEC 55014-1 ed. 5 - Electromagnetic compatibility - Requirements for household appliances, electric tools and similar apparatus - Part 1: Emission, 2021-09-01 EN IEC 55014-2 ed. 3 - Electromagnetic compatibility - Requirements for household appliances, electric tools and similar apparatus - Part 2: Immunity - Product family standard, 2021-09-01 EN IEC 61000-3-2 ed. 5 - Electromagnetic compatibility (EMC) . Part 3-2: Limits . Limits for harmonic current emissions (equipment input current <= 16 A per phase), 2019-08-01 EN 61000-3-3 ed. 3 - Electromagnetic compatibility (EMC) - Part 3-3: Limits - Limitation of voltage changes, voltage fluctuations and flicker in public low-voltage supply systems, for equipment with rated current <= 16 A per phase and not subject to conditional connection, 2014-02-01</small>		
Declares that the (product) complies with all relevant provisions of this Directive	Déclare que le (produit) est conforme à toutes les dispositions pertinentes de la présente directive	Erklärt, dass das (Produkt) mit allen einschlägigen Bestimmungen dieser Richtlinie entsprechen,
number of technical documentation:	nombre de documents techniques:	Anzahl der technischen Dokumentation:
BCW 99 - 6613		
Identification of the person empowered to draw up the declaration on behalf of the manufacturer or his authorized representative and its signature.	Identification de la personne habilitée à établir la déclaration au nom du fabricant ou de son mandataire et sa signature.	Identifizierung der Person, die befugt ist, die Erklärung im Namen des Herstellers oder seines Bevollmächtigten und dessen Unterschrift zu erstellen.

 2023-03-16

11. SEZNAM DÍLŮ

	CZ	SK	PL	EN
1	Průhledná krytka displeje	Priehľadná krytka displeja	Przezroczysta okładka wyświetlacz	Transparent cover
2	Horní plastový kryt	Horný plastový kryt	Górna plastikowa osłona	Quick charge cover
3	Obvodová deska s LCD displejem	Obvodová doska s LCD displejom	Płytką drukowaną z Wyświetlacz LCD	Fast charging LCD circuit board
4	Držák LCD displeje	Držiak LCD displeja	Uchwyt wyświetlacza LCD	Display panel holder
5	Šroub (PH)	Skrutka (PH)	Śruba (PH)	Cross head tapping screw
6	Nabíjecí póly	Nabíjacie póly	Słupki ładujące	Fast charging pole piece
7	Nabíjecí slot	Nabíjací slot	Gniazdo ładowania	Fast charging bracket
8	Dmychadlo	Dúchadlo	Dmuchacz	DC blower
9	Adhezivní podložka ventilátoru	Adhezívna podložka ventilátora	Podkładka samoprzylepna wentylatora	Fan sponge pad (single-sided adhesive)
10	Ventilátor	Ventilátor	Wentylator	DC fan
11	Šroub (PH) s těsněním	Skrutka (PH) s tesnením	Śruba (PH) z uszczelnieniem	Cross head tapping screw with gasket
12	Držák ventilátoru	Držiak ventilátora	Uchwyt wentylatora	Fan holder
13	Hlavní obvodová deska (PCB)	Hlavná obvodová doska (PCB)	Płytką główną (PCB)	Intelligent fast charging circuit board
14	Spodní plastový kryt	Spodný plastový kryt	Dolna plastikowa osłona	Bottom filling
15	Tlumící gumová podložka	Tlmiaca gumová podložka	Gumowa podkładka tłumiąca	Rubber seat
16	Přívodní kabel	Prívodný kábel	Kabel zasilający	Power cord (plug)
17	Šroub (PH)	Skrutka (PH)	Śruba (PH)	Cross head tapping screw

12. TECHNICKÝ ROZKRES

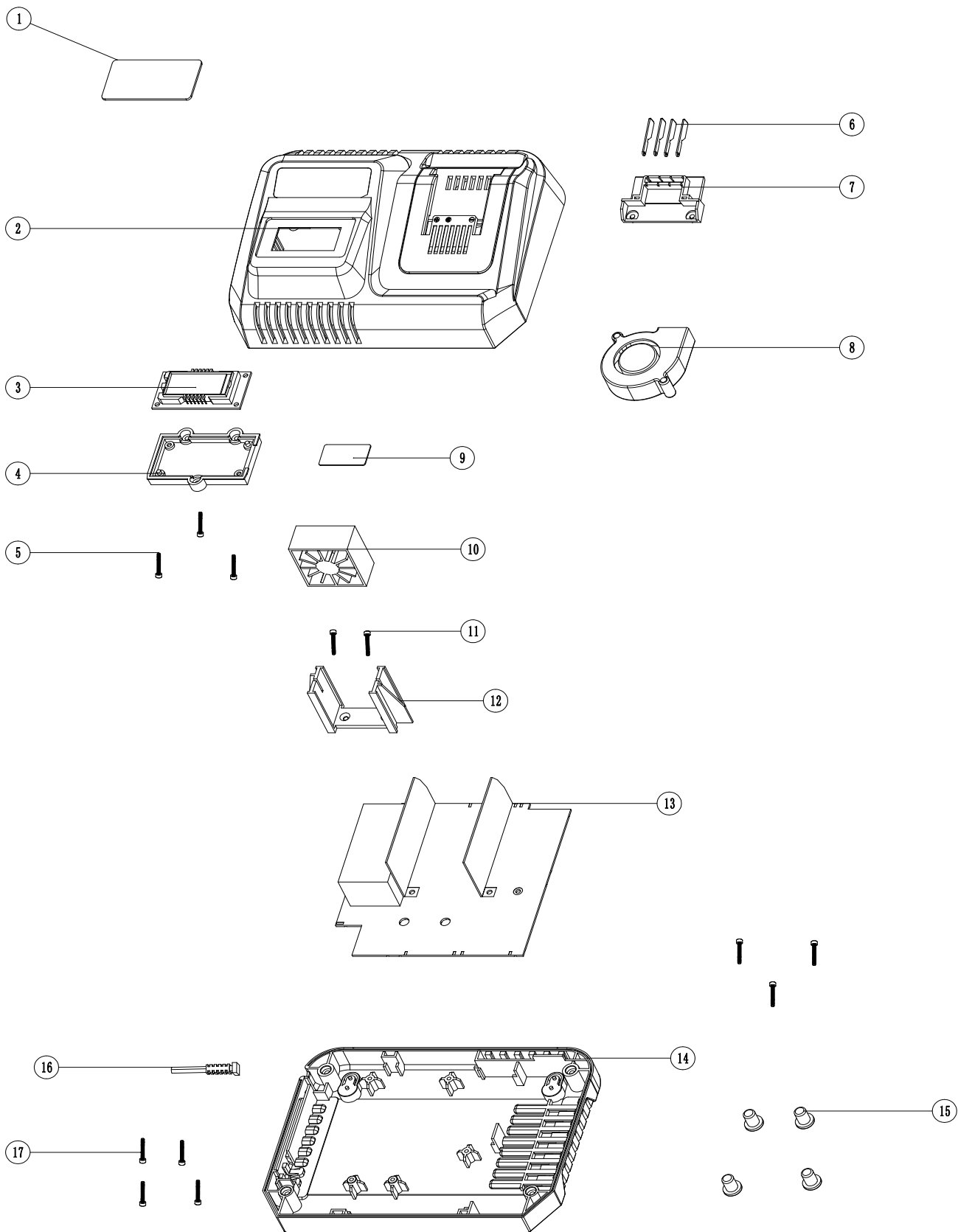

13. O FIRMĚ

Naše firma dodává ruční, elektrické a Aku nářadí do sítě specializovaných prodejen – malých a středně velkých železářství s přátelským a profesionálním personálem, a také přímo do rukou řemeslníků a odborných firem různých oborů a zaměření. Abychom byli schopni najít správné řešení ušité na míru každému zákazníkovi, naše produkty nikdy nenajdete v anonymních hobby marketech a velkých prodejních řetězcích.

Zakládáme si na tom, aby naše nářadí spolehlivě sloužilo a aby práce s ním byla za odměnu. Nic nepotěší více než vidět, jak pod šikovnými rukama vzniká výjimečný projekt. A pokud je řeč o šikovných rukou, jsme hrdí na to, že veškeré příslušenství a náhradní díly k našim produktům jsou plně dostupné na území České republiky a veškerý servis tak probíhá přímo pod naší taktovkou a věnují se mu zkušení odborníci.

Jak naše produkty dělíme? V našem širokém sortimentu najdete produkty, které spadají do pěti základních kategorií:

- ❖ **Elektro a Aku nářadí**
- ❖ **Nástroje**
- ❖ **Dílna**
- ❖ **Stavba**
- ❖ **Zahrada**

Každý člen našeho týmu plní své pracovní úkoly svědomitě, profesionálně, kvalitně a tak, jak nejlépe dovede. Odměnou nám jste vy, spokojení zákazníci, řemeslníci a majitelé firem, pro které je radost pracovat s nářadím XTLINE a kteří se ztotožňují s heslem, které razíme:



XTLINE®
PROFESSIONAL TOOLS

Zroeno pro úspěšné projekty.

Výrobce: XTline s.r.o., Průmyslová 2054, 594 01, Velké Meziříčí, Česká republika

XTLINE®

PROFESSIONAL TOOLS



**PŮVODNÝ
NÁVOD NA
POUŽITIE**

**RÝCHLONABÍJAČKA
LI-ION BATÉRIÍ 18 V
SMART**



XT102797



CE

Stvorené pre úspešné projekty.

OBSAH

1. POPIS PRODUKTU
 - 1.1 TECHNICKÉ PARAMETRE
2. ÚVOD
3. PIKTOGRAMY A ICH VÝZNAM
4. BEZPEČNOSTNÉ POKYNY
 - 4.1. Elektrická a akumulátorová bezpečnosť
 - 4.2. Bezpečnosť osôb
 - 4.3. Bezpečnosť na pracovisku
 - 4.4. Používanie a starostlivosť o akumulátorové náradie
 - 4.5. Servis a zodpovednosť za vady
 - 4.6. Bezpečnostné pokyny pre akumulátory
 - 4.7. Tipy na zachovanie maximálnej životnosti akumulátora
 - 4.8. Inštalácia a vybratie akumulátora
 - 4.9. Nabíjanie akumulátora
 - 4.10. Ukazovateľ zostávajúcej kapacity akumulátora
 - 4.11. Ochranný systém zariadenia/akumulátora
 - 4.12. Skladovanie akumulátora
5. ZAMÝŠLENÉ POUŽITIE
6. FUNKČNÝ POPIS
7. ZOSTAVENIE A OBSLUHA
8. ČISTENIE A ÚDRŽBA
9. PRÍSLUŠENSTVO
10. O FIRME

1. POPIS PRODUKTU

Zmeny v technických údajoch vyhradené. Prípadné obrázky a nákresy môžu byť vďaka neustálemu procesu optimalizácie iba ilustračné. Tlačové chyby vyhradené.

1. Štítek
2. Prívodní kabel
3. Zástrčka prívodního kabelu
4. Slot pro baterii
5. Kontakty
6. LCD displej
7. Větrací otvory
8. Plastové tělo

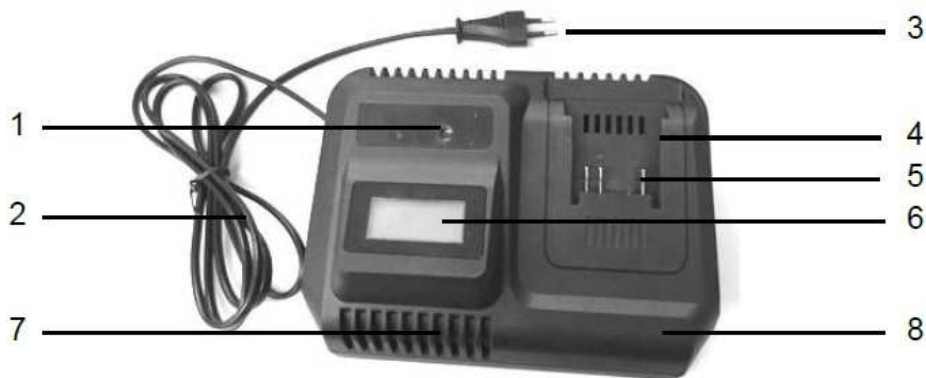

1.1 TECHNICKÉ PARAMETRE

Model	C787-80
Napätie	230 V / 50 Hz
Príkonnosť	220 W
Výstupné napätie	20 V
Nabíjací prúd	2,0 - 8,0 A
Izolácia	trieda ochrany II
Krytie	IPX0
Hmotnosť	0,9 kg

2. ÚVOD

Ďakujeme, že ste si vybrali **Rýchlonabíjačku Li-Ion batérií 18 V** od firmy XTline s.r.o. Teší nás to a veríme, že vám naše náradie bude poctivým parťákom pre všetky vaše skvelé projekty!

Tento návod na obsluhu obsahuje technické dáta zariadenia, údaje a pokyny pre jeho zostavenie, transport a informácie týkajúce sa obsluhy a spustenia zariadenia. Tiež slúži ako sprievodca pre prácu so zariadením a môžete tu nájsť tipy a triky pre jednoduchšiu, efektívnejšiu a bezpečnejšiu prácu.

Povinnosťou užívateľa a obsluhy zariadenia je riadne sa zoznámiť s návodom na používanie a všetkými pokynmi, ktoré z tohto návodu vychádzajú. Návod obsahuje dôležité informácie o bezpečnosti práce, údržbe a je nutné ho považovať za neoddeliteľnú súčasť zariadenia. Bezporuchová, bezpečná práca so zariadením a jeho životnosť do značnej miery závisí od jeho správnej a starostlivej údržby a vhodného zaobchádzania so zariadením.

Návod si starostlivo preštudujte a uistite sa, že ste dostatočne porozumeli všetkým bezpečnostným pokynom a varovaniam. Uchovajte ho na bezpečné miesto tak, aby bol v prípade potreby vždy po ruke.

3. PIKTOGRAMY A ICH VÝZNAM



- Všeobecné informácie a pokyny



- Veľmi dôležité informácie a pokyny



- Pozor! Výstraha! Riziko ohrozenia zdravia alebo majetku.



Nebezpečenstvo úrazu elektrickým prúdom!



Nebezpečenstvo vzniku požiaru!



Nebezpečenstvo zachytenia končatín v rotujúcich častiach zariadenia!



Nebezpečenstvo výbuchu!



Nebezpečenstvo znečistenia žieravými látkami!



Nebezpečenstvo vážneho zranenia!



Pozor! Laserové žiarenie!



Používajte ochranu zraku.



Používajte ochranu hlavy.



Používajte ochranu sluchu.



Používajte ochranu tváre.



Používajte ochranné rukavice.



Používajte vhodnú pracovnú obuv.



4. BEZPEČNOSTNÉ POKYNY

4.1 Elektrická a akumulátorová bezpečnosť

- Nevhadzujte akumulátor/y do ohňa. Články môžu explodovať. Pre správnu recykláciu akumulátorov sa informujte na miestnych úradoch.
- Nepokúšajte sa akumulátor/y demontovať alebo ničiť. Uvoľnený elektrolyt je žieravý a môže poleptať kožu alebo poraniť oči. Pri požití je toxický!
- Nenabíjajte akumulátory v daždi, vo vlhkých priestoroch a v poveternostných podmienkach, ktoré sú v rozpore so správnou a bezpečnou manipuláciou s akumulátormi.
- Nemanipulujte s nabíjačkou vrátane jej elektrickej zástrčky a terminálov mokrymi rukami.
- Vyhňte sa nebezpečným prostrediam. Nepoužívajte akumulátorové zariadenia v mokrých alebo vlhkých priestoroch alebo v daždi. Voda, ktorá vnikne do zariadenia, značne zvyšuje riziko úrazu elektrickým prúdom.



4.2 Bezpečnosť osôb

- Pri používaní elektrického náradia buďte obozretní, venujte pozornosť tomu, čo práve robíte, sústreďte sa a triezvo uvažujte. Nepracujte s elektrickým náradím, ak ste unavení alebo ak ste pod vplyvom drog, alkoholu alebo liekov. Chvíľková nepozornosť pri používaní elektrického náradia môže viesť k vážnemu poraneniu osôb.
- Používajte adekvátne ochranné pomôcky, ako sú ochranu zraku, sluchu, tvárová maska, štít alebo respirátor, bezpečnostná pracovná obuv s protišmykovou úpravou, tvrdá pokrývka hlavy, rukavice a vhodný odev. Všetko používajte v súlade s podmienkami bezpečnej práce, ktoré znižujú nebezpečenstvo poranenia osôb.
- Vyvarujte sa neúmyselného spustenia. Uistite sa, že je hlavný spínač pri zapájaní akumulátora alebo pripojení zariadenia k zdroju elektrického napätia vypnutý. Prenášanie náradia s prstom na spínači alebo zapájanie akumulátora do zariadenia so zapnutým spínačom môžu byť príčinou nehôd.
- Pred spustením náradia odstráňte všetky nastavovacie nástroje a kľúče. Nastavovací

nástroj alebo kľúč, ktorý ponecháte pripevnený k otáčajúcej sa časti elektrického náradia, môže byť príčinou poranenia osôb.

- Vždy udržiajte stabilný postoj a rovnováhu pre jednoduchšie a bezpečnejšie ovládanie zariadenia v nepredvídaných situáciách.
- Obliekajte sa vhodným spôsobom. Nenoste voľné odevy ani šperky. Dbajte na to, aby boli vaše vlasy, odev a rukavice dostatočne ďaleko od pohybujúcich sa častí zariadenia. Voľné odevy, šperky a dlhé vlasy môžu byť zachytené pohybujúcimi sa časťami a spôsobiť zranenie osôb.
- Ak sú k dispozícii prostriedky na pripojenie zariadenia na odsávanie a zber prachu, zaistite, aby takéto zariadenia boli pripojené a správne používané. Použitie týchto zariadení môže obmedziť nebezpečenstvo spôsobené vznikajúcim prachom.
- Nedovoľte, aby znalosť práce a skúsenosti nadobudnuté s prácou s týmto zariadením viedli k nedodržiavaniu bezpečnostných pokynov. Neopatrná manipulácia so zariadením môže v zlomku sekundy spôsobiť vážne zranenia.



4.3 Bezpečnosť na pracovisku

- Udržujte pracovný priestor v čistote a dobre osvetlený. Neporiadok a nedostatočné osvetlenie pracovného prostredia môžu viesť k úrazom.
- Nepracujte s elektrickým náradím v prítomnosti horľavých kvapalín, plynov alebo prachu. Náradie je zdrojom iskrenia, pri ktorom môže dôjsť k vznieteniu prachu alebo výparov.
- Udržujte ďalšie osoby a deti v dostatočnej vzdialenosti od zariadenia, zatiaľ čo je zariadenie v prevádzke a/alebo spustené. Strata pozornosti môže spôsobiť stratu kontroly nad zariadením a viesť k zraneniu osôb.



4.4 Používanie a starostlivosť o akumulátorové náradie

- Používajte iba nabíjačku uvedenú výrobcom. Nabíjačka, ktorá je vhodná pre jeden typ akumulátora môže znamenať riziko požiaru pri použití s iným akumulátorom.
- Používajte iba zariadenie s pre nich určenými typmi akumulátorov. Použitie nevhodného akumulátora môže znamenať riziko zranenia či požiaru.
- Pokiaľ je akumulátor v nečinnosti, udržiajte ho v dostatočnej vzdialenosti od iných kovových predmetov, ako sú sponky, mince, kľúče, klince, skrutky a ďalších malých predmetov,

ktoré by mohli zapríčiniť prepojenie jedného terminálu akumulátora s druhým. Skratovanie akumulátora môže spôsobiť popálenie alebo požiar.

- d) Pri nevhodnej manipulácii môže dôjsť k úniku kvapaliny z akumulátora. Vyhnite sa kontaktu s touto kvapalinou. V prípade, že ku kontaktu s touto kvapalinou dôjde, umyte zasiahnuté miesto vodou. V prípade, že dôjde k vniknutiu do očí, vyhľadajte lekársku pomoc. Tekutina, ktorá unikne z akumulátora môže spôsobiť podráždenie alebo popálenie.
- e) Nepoužívajte poškodený alebo inak upravený akumulátor. Poškodené alebo upravené akumulátory sa môžu správať neočakávaným spôsobom, čo môže mať za následok vznik požiaru, výbuchu alebo zranenia.
- f) Nevystavujte akumulátor alebo zariadenie samotnému ohňu a vysokým teplotám. Vystavenie ohňu alebo teplotám presahujúcim 130 °C môže spôsobiť výbuch.
- g) Dodržujte všetky pokyny týkajúce sa nabíjania a nenabíjajte akumulátor mimo teplotného rozpätia stanoveného týmto návodom. Nesprávne nabíjanie alebo nabíjanie mimo stanoveného rozpätia teplôt môže spôsobiť poškodenie akumulátora a zvyšovať riziko vzniku požiaru.



4.5 Servis a zodpovednosť za vady

- a) Servis vášho náradia smie vykonávať iba preškolený pracovník stanovený dodávateľom zariadenia a za použitia originálnych náhradných dielov. Tým bude zaistené zachovanie bezpečnosti zariadenia.
- b) V prípade servisu zariadenia používajte výhradne originálne náhradné diely a dodržujte pokyny v tomto manuáli v kapitole „Údržba“. Použitie neoriginálnych náhradných dielov či nedodržiavanie pokynov na údržbu môžu spôsobiť riziko úrazu elektrickým prúdom.

Dňa 1.1.2014 nadobudol platnosť zákon č. 89/2012 Zb. Firma XTline s.r.o. v súlade s týmto zákonom poskytuje na Vami zakúpený výrobok zodpovednosť za vady po dobu 24 mesiacov (u právnických osôb 12 mesiacov). Reklamácie budú posúdené naším reklamačným oddelením (viď nižšie) a uznané tieto bezplatne opraví servis firmy XTline s.r.o. Miestom na uplatnenie reklamácie je predajca, u ktorého bol tovar

zakúpený. Reklamácia, vrátane odstránenia vady, musí byť vybavená bez zbytočného odkladu, najneskôr do 30 dní odo dňa platenia reklamácie, pokiaľ sa predávajúci s kupujúcim nedohodnú inak. Kupujúci môže uplatniť reklamáciu osobne alebo zaslaním tovaru na reklamáciu prepravnou službou na vlastné náklady, v bezpečnom balení. Zásielka musí obsahovať reklamovaný výrobok, predajné dokumenty, podrobný popis závady a kontaktné údaje (spiatočná adresa, telefón). Vady, ktoré je možné odstrániť, budú opravené v zákonnej lehote 30 dní (dobu je možné po vzájomnej dohode predĺžiť). Po prejavení skrytej vady materiálu do 6 mesiacov od dátumu predaja, ktorý nemožno odstrániť, bude výrobok vymenený za nový (vady, ktoré existovali pri prevzatí tovaru, nie vzniknuté nesprávnym používaním alebo opotrebením). Na neodstrániteľné vady a vady, ktoré si je kupujúci schopný opraviť sám, je možné po vzájomnej dohode uplatniť primeranú zľavu z kúpnej ceny. Nárok na reklamáciu naopak zaniká, ak:

- Bol výrobok používaný v iných podmienkach alebo na iné účely, než na ktoré je určený, alebo používaním neoriginálnych náhradných dielov, nevhodných alebo nekvalitných mazív a pod.
- Bol výrobok poškodený pôsobením vonkajších mechanických, teplotných či chemických vplyvov.
- Bolo zariadenie poškodené nevhodným skladovaním či manipuláciou.
- Bol výrobok používaný nad rámec prípustného zaťaženia.

Záruka sa nevzťahuje na príslušenstvo!

4.6 Bezpečnostné pokyny pre akumulátory

- a) Pred použitím akumulátora si prečítajte všetky pokyny a venujte pozornosť výstražným symbolom na nabíjačke, akumulátore a produkte, ktorý akumulátor využíva.
- b) Nepokúšajte sa akumulátor demontovať ani inak upravovať.
- c) V prípade, že dôjde k výraznému skráteniu operačného času akumulátora, ihneď ho odstavte. Môže dôjsť k jeho prehriatiu a prípadnému popáleniu či dokonca výbuchu.
- d) Pokiaľ dôjde ku kontaktu elektrolytu akumulátora s vašimi očami, vypláchnite ich

čistou vodou a ihneď vyhľadajte lekársku pomoc. Hrozí riziko poškodenia zraku.

- e) Neskladujte zariadenie a akumulátor na miestach, kde môže teplota presahovať 50 °C (122 °F).
- f) Nepokúšajte sa akumulátor spaľovať, a to ani v prípade, že je značne poškodený či úplne opotrebovaný. Akumulátor môže pri kontakte s ohňom explodovať.
- g) Vyvarujte sa pádu akumulátora na zem alebo iného mechanického poškodenia.
- h) Nepoužívajte poškodený akumulátor.
- i) Vyvarujte sa skratovaniu akumulátora:
 - Nedotýkajte sa terminálov akumulátora akýmikoľvek vodivými materiálmi.
 - Vyhnite sa skladovaniu akumulátora v jednom obale spolu s ďalšími kovovými predmetmi, ako sú klince, mince a pod.
 - Nevystavujte akumulátor vode alebo dažďu. Skratovanie akumulátora môže spôsobiť veľký prútok elektrického prúdu, prehriatie a prípadné popáleniny a poškodenie zariadenia.
- j) Lítium-iónové akumulátory sú predmetom legislatívy, týkajúce sa požiadaviek na zaobchádzanie s potenciálne nebezpečnými produktmi. Pre komerčnú prepravu tretími stranami alebo dopravnými spoločnosťami je potrebné dodržiavať špeciálne požiadavky na balenie a označenie týchto produktov. V rámci prípravy na odoslanie tohto typu tovaru je nutné konzultovať detaily týkajúce sa prepravy so špecialistom na prepravu nebezpečného materiálu. Rovnako je potrebné brať do úvahy prípadné ďalšie detaily v rámci nariadenia jednotlivých štátov. Otvorené kontakty zalepte páskou či chráňte iným vhodným spôsobom a zabaľte akumulátor takým spôsobom, aby pri preprave nemohlo dôjsť k jeho uvoľneniu a pohybu.
- k) Pri likvidácii akumulátora ho odpojte od zariadenia a odovzdajte ho na bezpečné zberné miesto. Dodržujte miestne pokyny pre nakladanie s takýmto typom odpadu.
- l) Používajte iba akumulátory uvedené výrobcom. Používanie nekompatibilných akumulátorov môže spôsobiť vznik požiaru, nadmerného prehrievania, výbuchu alebo úniku elektrolytu.
- m) V prípade, že zariadenie nie je dlhšiu dobu používané, akumulátor z neho vyberte.

4.7 Tipy pre zachovanie maximálnej životnosti akumulátora

- a) Nabite akumulátor pred tým, než dôjde k jeho úplnému vybitiu. Pokiaľ si všimnete pokles výkonu zariadenia, prerušte prácu a nechajte akumulátor dobiť.
- b) Nikdy nenabíjajte plne nabitý akumulátor. Prebíjanie skraca životnosť akumulátora.
- c) Nabíjajte akumulátor pri izbovej teplote v rozmedzí 5 °C – 45 °C. Pred nabíjaním nechajte horúci akumulátor po nevyhnutne dlhú dobu najprv vychladnúť.
- d) Pokiaľ bude akumulátor dlhší čas v nečinnosti (6 mesiacov a dlhšie), nechajte nabiť na 40 – 60% kapacity.

4.8 Inštalácia a vybratie akumulátora

- a) Pred inštaláciou alebo vybratím akumulátora zariadenie vždy najskôr vypnite.
- b) Pri inštalácii a vybratí držte zariadenie a akumulátor pevne. Pokiaľ nebudete držať akumulátor a zariadenie pevne, hrozí jeho vyklznutie a pád, čo môže mať za následok poškodenie zariadenia, akumulátora alebo zranenie osôb.
- c) Vždy nainštalujte akumulátor do zariadenia tak, aby bol zasunutý v plnej dĺžke. Pokiaľ nie je upevnený správne, hrozí jeho uvoľnenie a následný pád zo zariadenia, ktorý môže spôsobiť zranenie obsluhy zariadenia či ďalších osôb.
- d) Nepokúšajte sa inštalovať akumulátor do zariadenia silou. Pokiaľ akumulátor do príslušného slotu nezapadá ľahko, nie je jeho inštalácia vykonávaná správne.
- e) Nezabudnite opätovne uzavrieť ochranný kryt priestoru akumulátora.
- f) Pre vybratie vysuňte akumulátor zo zariadenia, zatiaľ čo držíte stlačené tlačidlo na jeho prednej strane.
- g) Pre inštaláciu akumulátora zarovnajte lištu na akumulátore s drážkou v šasi a zasuňte akumulátor na miesto. Vložte akumulátor čo najďalej je to možné, pokiaľ nebudete počuť cvaknutie.

4.9 Nabíjanie akumulátora

Nová batéria je z výroby už čiastočne nabitá. Avšak pred prvým použitím je nutné nabiť batériu na jej plnú kapacitu, ktorá v prvých nabíjaciach cykloch ďalej postupne rastie. Počas tejto fázy odporúčame vyhnúť sa prudkému vybíjaniu až na minimálnu kapacitu.

Pri nabíjaní batérie dbajte na hodnoty napätia! Hodnota napätia uvedená na zdroji elektrického napätia sa musí zhodovať s hodnotou uvedenou na štítku nabíjačky.

4.10 Ukazovateľ zostávajúcej kapacity akumulátora

Stlačte tlačidlo ukazovateľa kapacity na bočnej strane batérie. Tri LED kontrolky indikujú aktuálny stav úrovne nabitia batérie, a to nasledujúcim spôsobom:

Všetky tri LED kontrolky svietia:

- Batéria je plne nabitá.

Dve LED kontrolky svietia:

- Batéria je dostatočne nabitá.

Jedna LED kontrolka svieti:

- Nízka úroveň nabitia. Nabite batériu.

Všetky tri LED kontrolky blikajú:

Batéria zlyhala a je nefunkčná. Nefunkčnú batériu nenabíjajte a vyradte ju z prevádzky.

V závislosti na podmienkach používania a okolitej teplote sa skutočná úroveň nabitia môže ľahko líšiť od odčítanej hodnoty na LED ukazovateli.

Svetelné kontrolky		Zostávajúca kapacita
Svieti	Nesvieti	
	Zelená Oranžová Červená	75% - 100%
	Oranžová Červená	25% - 50%
	Červená	10% - 25%

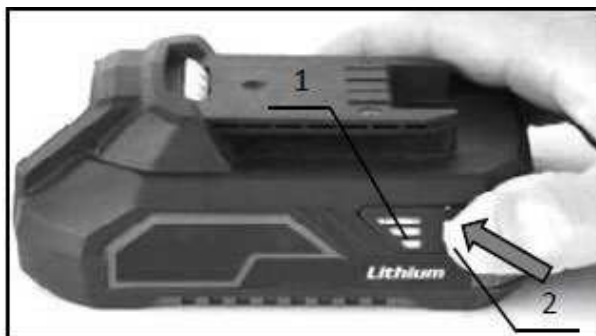

1. LED ukazovateľ stavu nabitia
2. Tlačidlo ukazovateľa stavu nabitia

4.11 Ochranný systém zariadenia/akumulátora

Zariadenie je vybavené systémom ochrany akumulátora. Tento systém automaticky prerušuje dodávku elektrickej energie do zariadenia na zaistenie dlhšej životnosti akumulátora. Zariadenie prestane automaticky fungovať v nasledujúcich situáciách:

Ochrana proti preťaženiu

So zariadením je zaobchádzané spôsobom, ktorý vyžaduje dodávku nadmerne vysokých hodnôt elektrického prúdu. V takejto situácii vypnite zariadenie a prerušte pracovný úkon, ktorý preťaženie spôsobil.

Ochrana proti prehriatiu

Ak dôjde k prehriatiu zariadenia/akumulátora, zariadenie automaticky prestane fungovať. V takejto situácii nechajte pred ďalším spustením zariadenia a/alebo akumulátor dostatočne vychladnúť.

Ochrana proti úplnému vybitiu

Ak je zostávajúca kapacita akumulátora príliš nízka, zariadenie sa nespustí. V takom prípade vyberte akumulátor a nechajte ho nabíť.

Akumulátor sa nenabíja

Ak sa akumulátor po vložení do zodpovedajúceho typu nabíjačky nenabíja, skontrolujte nasledujúce:

- Dotykové napätie
- Správny kontakt medzi terminálmi batérie a nabíjačky

Na zaistenie dlhšej životnosti Li-ion batérie odporúčame dobíjať batériu včas, tj. ešte pred jej úplným vybitím. Batérie nechajte dobiť vždy, keď si všimnete klesajúci výkon vášho Aku náradia.

4.12 Skladovanie akumulátora

Akumulátor uchovávajte iba na suchých miestach pri okolitej teplote v rozmedzí 10-30 °C a chráňte ho pred priamym slnečným žiarením, vlhkosťou a mrazom. Akumulátor, ktorý bol uchovávaný pri teplote pod 0 °C po dobu dlhšiu ako 60 minút, by mal byť pred ďalším spustením aklimatizovaný na optimálnu prevádzkovú teplotu. Dlhodobé skladovanie akumulátora pod bodom mrazu alebo časté striedanie teplôt môžu viesť k zníženiu výkonu a životnosti článkov.

5. ZAMÝŠĽANÉ POUŽITIE

Zariadenie slúži ako nabíjačka Li-Ion batérií. Je kompatibilné so všetkými 2.0, 4.0, 5.0, 6.0 a 8.0 Ah Li-Ion batériami v našej ponuke, ktoré sú zároveň kompatibilné so všetkými našimi Aku produktmi. V závislosti na kapacite použitej batérie, jej technickom stave a okolitej teplote sa jednotlivé časy nabíjacieho cyklu môžu líšiť. Produkt je určený na nabíjanie výhradne výrobcom stanovených typov Li-Ion batérií. Je zakázané nabíjať akékoľvek iné batérie než uvedené v tomto návode na použitie. Nedodržanie tohto pokynu je považované za porušenie záručných podmienok produktu a hrozí riziko vzniku požiaru, popálenín a vážne zranenia osôb alebo poškodenie majetku.

Tento model nabíjačky disponuje nabíjacím prúdom v rozmedzí **2.0 až 8.0 A** podľa typu použitej batérie.

 Ni-MH Nenakladajte s elektrickým a akumulátorovým zariadením ako s bežným domovým odpadom!
Li-ion

V súlade s európskymi smernicami o odpadových elektrických a elektronických zariadeniach, batériách a akumulátoroch v súlade s národnou legislatívou musia byť všetky elektrické zariadenia a batérie alebo batériové sady, ktoré dosiahli koniec svojej životnosti, zhromažďované oddelene a vrátené do vhodného zberného zariadenia, ktoré ďalej tieto produkty recykluje spôsobmi, ktoré sú šetrné k životnému prostrediu.



6. FUNKČNÝ POPIS

PRÍVODNÝ KÁBEL

Prívodný kábel (2) a zástrčka (3) slúžia na pripojenie zariadenia k zdroju elektrického napätia. Dodržujte hodnoty elektrického napätia uvedené na štítku nabíjačky.

SLOT PRE BATÉRIU

Nabíjací slot (4) slúži na umiestnenie batérie do nabíjačky a na začatie správneho nabíjacieho procesu.

KONTAKTY

Vonkajšie kontakty (5) nabíjačky slúžia na pripojenie päťice batérie s nabíjačkou a na začatie správneho nabíjacieho procesu.

LCD DISPLEJ

Signalizácia stavu nabitia batérie a ďalších informácií je indikovaná cez LCD displej (6) nabíjačky. Všetky informácie k nabíjaciemu procesu je možné odčítať z tohto miesta.

VETRACIE OTVORY

Nabíjačka používa na chladenie batérií počas nabíjacieho procesu ventilátor, umiestnený pred týmito vetracími otvormi (7). Počas nabíjacieho procesu tieto otvory nikdy nezakrývajte a zaistíte voľné prúdenie vzduchu.

PLASTOVÉ TELO

Šasi nabíjačky (8) je vyrobené z odolného plastu a zaisťuje ochranu vnútorných komponentov nabíjačky.

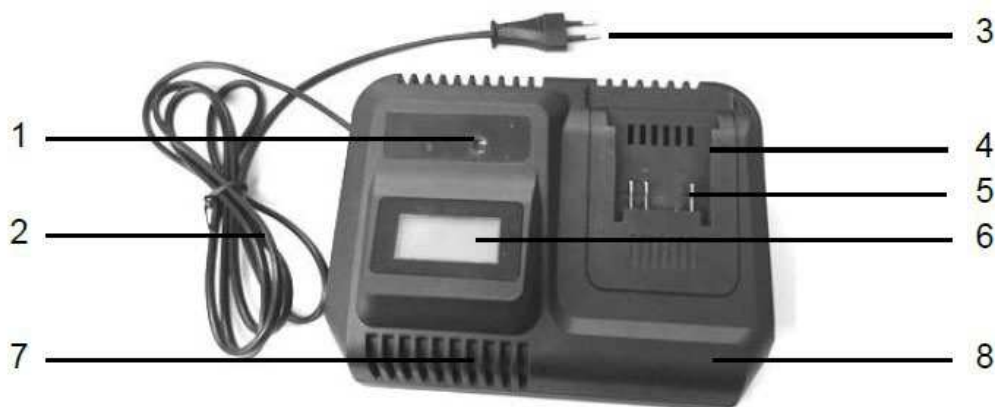

7. ZOSTAVENIE A OBSLUHA



PRED SPUSTENÍM

POZOR!



- Pred pripojením batérie k nabíjačke skontrolujte, či sa hodnota napätia v elektrickej sieti zhoduje s hodnotami na štítku zariadenia a prívodný kábel a zástrčka zariadenia sú nepoškodené.
- Skontrolujte pracovný priestor a uistite sa, že sa tu nenachádzajú akékoľvek predmety alebo osoby, ktoré by bránili v bezpečnej prevádzke zariadenia.
- Používajte nabíjačku iba na nabíjanie vhodných Li-Ion nabíjacích batérií uvedených v tomto návode na použitie.

INŠTALÁCIA A VYBRATIE BATÉRIE

Pre vloženie batérie do nabíjačky postupujte nasledovne:

- A) Pripojte zástrčku prívodného kábla k zdroju elektrického napätia (zásuvka elektrickej siete). Nabíjačka sa týmto aktivuje a je nastavená do **pohotovostného režimu**.
- B) Vložte zodpovedajúci typ Li-Ion batérie v plnej dĺžke jej päťice do nabíjacieho slotu nabíjačky, kým nebudete počuť zreteľný zvuk „kliknutia“. Batéria je teraz pripojená a nabíjačka týmto sama prepne do **nabíjacieho režimu**.
- C) Akonáhle je batéria plne nabitá, uchopte pevne jednou rukou nabíjačku a druhou rukou vyberte batériu z nabíjacieho slotu. Dôjde k automatickému prechodu späť do pohotovostného režimu.

POZOR!



- Nenabíjajte batérie, ktoré boli zahriate nad povolenú teplotnú hranicu. Pred zahájením nabíjacieho procesu vyčkajte nevyhnutne dlhú dobu, kým batéria dostatočne nevychladne. V závislosti od okolitej teploty a úrovne zahriatia batérie sa táto doba môže líšiť.

KOMPATIBILITA BATÉRIÍ

Táto nabíjačka je kompatibilná so všetkými 18V Aku batériami XTLINE. Menovite sú to:

- XT102782 / XT102782E (2.0 Ah / 18650)
- XT102784 / XT102784E (4.0 Ah / 18650)
- XT102786 / XT102786E (5.0 Ah / 18650)
- XT102787 / XT102787E (6.0 Ah / 18650)
- XT102788 (4.0 Ah / 21700)
- XT102789 (8.0 Ah / 21700)

* Zmena kompatibility alebo pridanie budúcich modelov batérií vyhradené.









POZOR!

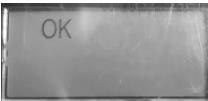

- Nabíjajte Li-Ion batérie v teplotnom rozmedzí 5° - 40 °C. Nabíjanie pri príliš nízkych alebo naopak vysokých teplotách môže nenávratne poškodiť nabíjačku alebo batériu, prípadne zvyšovať riziko vzniku požiaru, zranenia osôb a poškodenia majetku.

NABÍJANIE

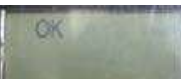
Majte, prosím, na pamäti, že nabíjací čas Li-Ion batérií s článkami typu „18650“ môže byť spravidla dlhší, než u batérií obsahujúci články typu „21700“. Doba jedného plného nabíjacieho cyklu sa v ideálnych podmienkach obvykle pohybuje okolo **50-60 min.** S ohľadom na typ batérie, jej technický stav a úroveň zahriatia, teplotu okolia a ďalšie faktory, sa môže celková doba jedného nabíjacieho cyklu líšiť. Nabíjačka sa môže počas nabíjacieho procesu mierne zahrievať alebo vydávať bzučivý pravidelný zvuk – v oboch prípadoch nejde o závalu.

Význam značiek na LCD displeji					
Indikácia LCD displeja	Pohotovostný režim	Svieti oranžovo 	Svieti oranžovo po dobu cca 1 sekundy.	Podsvietenie zhasne s popisom "OK" 	Pripojené k sieti.
	Nabíjanie (bežný nabíjací režim)	Svieti oranžovo		Úroveň nabitia batérie je nižšia ako 5% (symbol batérie s 0 článkami - bliká)	Batéria je vložená do nabíjačky, ventilátor je spustený a prebieha chladenie batérie.
				Úroveň nabitia batérie je 5 - 25% (symbol batérie s 1 článkom - bliká)	
				Úroveň nabitia batérie je 25 - 50% (symbol batérie s 2 článkami - bliká)	
		Svíti zeleně		Úroveň nabitia batérie je vyššia ako 80% (symbol batérie s 3 článkami - bliká)	
	Nabíjanie dokončené (pre batérie s článkami 21700)	Symbol "OK" s uvedeným celkovým časom nabíjanie. Svetí zeleno. 	Úroveň nabitia batérie je 100% (symbol batérie s 4 článkami -svieti)	/	
		Zhasne po 5 sekundách 			
	Nabíjanie dokončené (pro batérie s článkami 18650)	Displej zhasne zo symbolom "OK" 			
	Prehriatie! Vyčakajte, kým zariadenia neschladne.		Svieti symbol "X" a "teplomeru" Červené podsvietenie.	Batéria je prehriata. (Nabíjanie sa spustí po dostatočnom vychladnutí batérie).	
	Nedá sa nabiť! Defekt nabíjačky alebo batérie.		Svieti symbol "X" Červené podsvietenie.	Defekt nabíjačky alebo batérie. Nechajte opraviť autoriz. servisom.	

7.1 VŠEOBECNÉ POKYNY PRE PRÁCU S NABÍJAČKOU LI-ION BATÉRIOU



- Vždy nabíjajte iba odpovedajúce, výrobcom stanovené Li-Ion batérie.
- Nenabíjajte batérie mimo stanového rozmedzia okolitej teploty cca 5–40 °C. Nedodržanie tohto pokynu môže nenávratne poškodiť batérie a/alebo spôsobiť zranenie osôb či poškodenie majetku.
- Nepoužívajte nabíjačku v nepretržitom chode. Po dokončení jedného nabíjacieho cyklu vyčkajte aspoň 10-15 minút pred začatím ďalšieho.
- Neprenášajte nabíjačku držaním za prívodný kábel. Nabíjačku nevyťahujte z elektrickej siete inak ako za vidlicu prívodného kábla.
- Pred kontrolou, čistením alebo skladovaním nabíjačky vždy vyberte z nabíjacieho slotu batériu.
- Nikdy nezakrývajte vetracie otvory nabíjačky. V opačnom prípade hrozí riziko prehriatia a poškodenia zariadenia.
- Počas nečinnosti skladujte nabíjačku na suchom mieste pri izbovej alebo mierne chladnejšej teplote a mimo dosahu detí.
- Nabíjačku žiadnym spôsobom neupravujte a neodstraňujte skrutky, žiadne vonkajšie ani vnútorné komponenty.
- Vždy dodržujte, že hodnota napätia uvedená na štítku zariadenia zodpovedá hodnote napätia v elektrickej sieti.
- Nikdy cielene neskratujte batérie. Snažte sa vždy aktívne predchádzať skratovaniu batérie. Hrozí riziko prehriatia a nevrätného poškodenia batérie alebo popálenia osôb.
- Nikdy nevhadzujte zariadenie ani batérie do ohňa a nevystavujte ho priamemu zdroju tepla.
- Nevkladajte do nabíjacieho slotu alebo vetracích otvorov batérie žiadne cudzie predmety. Nedodržiavanie tohto pokynu môže mať za následok poškodenie zariadenia a/alebo riziko úrazu elektrickým prúdom.
- Pred pripojením batérie do nabíjačky sa uistite, že sú kontakty v nabíjacom slotu nabíjačky a na päťici batérie čisté a suché.
- Po dokončení nabíjacieho procesu batériu vyberte z nabíjačky.

8. ČISTENIE A ÚDRŽBA



POZOR!



- Pred kontrolou, skladovaním, čistením alebo vykonávaním akejkoľvek údržby na zariadení sa vždy uistite, že je batéria zo zariadenia vybratá.
- Ak sa chystáte zariadenie skladovať alebo odstaviť mimo prevádzky, vždy z neho vyberte batériu a uchovávajte ho na bezpečnom mieste mimo dosahu detí.

Na čistenie a mechanickú údržbu zariadenia nikdy nepoužívajte benzín, riedidlá ani iné prostriedky na báze alkoholu. Môže dôjsť k odfarbeniu, deformácii alebo popraskaniu komponentov.

Pre zaistenie bezpečnosti a spoľahlivosti produktu smú byť všetky opravy, záručný aj pozáručný servis a nutné úkony spojené s údržbou, vykonávané iba autorizovaným servisným strediskom a výhradne za použitia originálnych náhradných dielov. V prípade otázky alebo nutnosti opravy kontaktujte predajcu, u ktorého ste produkt zakúpili.

RIEŠENIE PROBLÉMOV

PROBLÉM	MOŽNÁ PRÍČINA	RIEŠENIE
Po pripojení nabíjačky k zdroju napätia sú indikátory nabíjania na displeji stále zhasnuté.	Nabíjačka nie je dobre pripojená k vhodnému zdroju napätia (zásuvke).	Uistite sa, že napätie zdroja je rovnaké, ako je uvedené na typovom štítku nabíjačky, a že je správne pripojené.
	Nabíjačka alebo kábel sú poškodené.	Nechajte vymeniť za nové, funkčné.
	Displej nabíjačky je poškodený.	Kontaktujte autorizovaný servis alebo predajcu.
Batéria sa nenabíja.	Batéria je príliš horúca. Okolité teplota je príliš vysoká alebo nízka.	Batériu nechajte dostatočne vychladnúť. Nabíjajte pri izbovej teplote.
	Batéria nie je správne vložená alebo je poškodená.	Odpojte a znovu vložte batériu. Ak problém nie je odstránený, jedná sa pravdepodobne o defekt batérie alebo nabíjačky.
Počas nabíjacieho procesu nie je počuť chod ventilátora / nabíjačka nechladí.	Ventilátor je poškodený.	Kontaktujte autorizovaný servis alebo predajcu.

ŽIVOTNOSŤ

Životnosť produktu do značnej miery závisí od intenzity používania a riadneho dodržiavania pokynov uvedených v tomto návode na použitie (dodržiavanie týchto pokynov optimalizuje životnosť produktu). Ak je produkt chybný, musí byť odstavený z prevádzky a zreteľne označený ako zakázaný pre ďalšie použitie alebo do zjednania nápravy. Pokiaľ je produkt úplne vyradený z prevádzky, uložte ho do dojednania likvidácie na vyhradené bezpečné miesto.

LIKVIDÁCIA



DBAJTE VŠETKÝCH PLATNÝCH EKOLOGICKÝCH PREDPISOV!

Pri záverečnom vyradení zariadenia z prevádzky (po skončení jeho životnosti) majte na pamäti záujem a hľadisko ochrany životného prostredia a recyklačné možnosti (všeobecne):

- Zlikvidujte potenciálne nebezpečné odpady (napr. elektroniku, povrchovo upravené komponenty a pod) podľa predpisov, oddel'te plastové materiály a ponúknite ich pre vhodnú recykláciu. Oddel'te kovové časti podľa typu na šrotovanie.
- Je nutné, aby sa majiteľ zariadenia pri odstraňovaní (zneškodňovaní) odpadov z hľadiska starostlivosti o zdravé životné podmienky a ochrany životného prostredia riadil zákonom o odpadoch. Je teda potrebné, aby vzniknuté odpady ponúkol prevádzkovateľom zariadenia na zneškodňovanie odpadov. Ide najmä o kovy, elektronické súčasti, umelé hmoty atď.

V prípade likvidácie odpadu v rámci EÚ je základný rámec politiky EÚ v oblasti odpadového hospodárstva daný smernicou Rady 75/442/EHS o odpadoch v znení úprav smernice Rady 91/156/EHS o odpadoch. Likvidácia odpadu mimo územia Slovenskej republiky sa spravuje všeobecne záväznými právnymi predpismi príslušného štátu, v ktorom sa likvidácia vykonáva.

9. PRÍSLUŠENSTVO

Kúp si naše príslušenstvo!

Nasledujúce položky sice nemusia byť súčasťou balenia, ale mohli by sa vám hodiť:

- Li-Ion batérie - 2.0, 4.0, 5.0, 6.0 a 8.0 Ah

10. O FIRME

Naša firma dodáva ručné, elektrické a Aku náradie do siete špecializovaných predajní – malých a stredne veľkých železiarstiev s priateľským a profesionálnym personálom, a taktiež priamo do rúk remeselníkov a odborných firiem rôznych odborov a zameraní. Aby sme boli schopní nájsť správne riešenie ušité na mieru každému zákazníkovi, naše produkty nikdy nenájdete v anonymných hobby marketoch a veľkých predajných reťazcoch.

Zakladáme si na tom, aby naše náradie spoľahlivo slúžilo a aby práca s ním bola za odmenu. Nič nepoteší viac ako vidieť, ako pod šikovnými rukami vzniká výnimočný projekt. A pokiaľ je reč o šikovných rukách, som hrdý na to, že všetko príslušenstvo a náhradné diely k našim produktom sú plne dostupné na území Slovenskej republiky a všetok servis tak prebieha priamo pod našou taktovkou a venujú sa mu skúsení odborníci.

Ako delíme naše produkty? V našom širokom sortimente nájdete produkty, ktoré spadajú do piatich základných kategórií:

- ❖ **Elektro a Aku náradie**
- ❖ **Nástroje**
- ❖ **Dielňa**
- ❖ **Stavba**
- ❖ **Záhrada**

Každý člen nášho tímu plní svoje pracovné úlohy svedomito, profesionálne, kvalitne a tak, ako najlepšie dokáže. Odmenou nám ste vy, spokojní zákazníci, remeselníci a majitelia firiem, pre ktorých je radosť pracovať s náradím XTLINE a ktorí sa stotožňujú s heslom, ktoré razíme:

XTLINE®
PROFESSIONAL TOOLS

Stvorené pre úspešné projekty.

Výrobca: XTline s.r.o., Průmyslová 2054, 594 01, Velké Meziříčí, Česká republika

XTLINE[®]

PROFESSIONAL TOOLS



**ORYGINALNA
INSTRUKCJA
OBSŁUGI**

**ŁADOWARKA DO
AKUMULATORÓW
LI-ION 18 V
SMART**



XT102797



CE

Stworzone dla wybitnych projektów.

ZAWARTOŚĆ

1. OPIS PRODUKTU
 - 1.1 Parametry techniczne
2. WSTĘP
3. SYMBOLE I ICH ZNACZENIE
4. INSTRUKCJE BEZPIECZEŃSTWA
 - 4.1. Bezpieczeństwo elektryczne i akumulatorowe
 - 4.2. Bezpieczeństwo osobiste
 - 4.3. Bezpieczeństwo w miejscu pracy
 - 4.4. Użytkowanie i pielęgnacja narzędzi bezprzewodowych
 - 4.5. Serwis i odpowiedzialność
 - 4.6. Instrukcje bezpieczeństwa dotyczące baterii
 - 4.7. Wskazówki i porady dotyczące dłuższej żywotności baterii
 - 4.8. Instalacja i demontaż baterii
 - 4.9. Ładowanie baterii
 - 4.10. Wskazanie pozostałej pojemności
 - 4.11. System ochrony baterii/urządzenia
 - 4.12. Przechowywanie baterii
5. PRZEZNACZENIE
6. OPIS DZIAŁANIA
7. MONTAŻ I UŻYTKOWANIE
8. CZYSZCZENIE I KONSERWACJA
9. AKCESORIA
10. O NAS

1. OPIS PRODUKTU

Z zastrzeżeniem zmian danych technicznych. Wszelkie zdjęcia i rysunki są tylko poglądowe ze względu na ciągły proces optymalizacji. Błędy typograficzne zastrzeżone.

1. Etykieta
2. Kabel zasilający
3. Wtyczka przewodu zasilającego
4. Gniazdo baterii
5. Kontakty
6. Wyświetlacz LCD
7. Otwory wentylacyjne
8. Plastikowy korpus

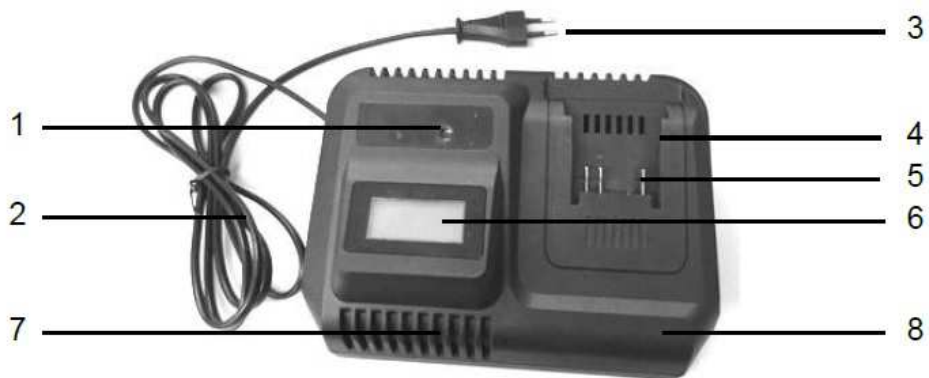

1.1 PARAMETRY TECHNICZNE

Model	C787-80
Napięcie	230 V / 50 Hz
Pobór energii	220 W
Napięcie wyjściowe	20 V
Prąd ładowania	2,0 - 8,0 A
Izolacja	klasa ochrony II
Ochrona	IPX0
Waga	0,9 kg

2. WSTĘP

Dziękujemy za wybranie narzędzi **Ładowarki do akumulatorów Li-Ion 18 V** marki XTline s.r.o. Cieszymy się oraz wierzymy, że nasze narzędzia okażą się niezawodnym partnerem w realizacji wszystkich twoich projektów!

Niniejsza instrukcja obsługi zawiera dane techniczne, parametry oraz instrukcje montażu i transportu, jak i informacje dotyczące obsługi narzędzi. Służy również jako przewodnik, w którym znajdziesz wskazówki oraz porady ułatwiające, wydajniejsze i bezpieczniejsze działanie.

Obowiązkiem operatora urządzenia jest prawidłowe przeczytanie i zapoznanie się ze wszystkimi zaleceniami i pouczeniami umieszczonymi w instrukcji obsługi. Instrukcja zawiera ważne informacje dotyczące bezpieczeństwa oraz konserwacji i jest uważana za istotną część produktu. Stosowanie się do wskazówek dotyczących poprawnego użytkowania i konserwacji znacząco poprawia żywotność, niezawodność oraz bezpieczeństwo użytkownika podczas pracy z narzędziem. Zapoznanie się z instrukcją obsługi jest obowiązkowe!

Upewnij się, że przeczytałeś i w pełni zrozumiałeś wskazówki i ostrzeżenia dotyczące bezpieczeństwa. Przechowuj instrukcje w bezpiecznym i łatwo dostępnym miejscu by móc do niej wrócić w razie potrzeby.

3. SYMBOLE I ICH ZNACZENIE



- Ogólne informacje i instrukcje



- Bardzo ważne informacje i instrukcje



- Uwaga! Ostrzeżenie! Ryzyko zagrożenia zdrowia lub mienia.



Niebezpieczeństwo porażenia prądem!



Niebezpieczeństwo pożaru!



Niebezpieczeństwo pochwylenia kończyn przez obracające się części urządzenia!



Niebezpieczeństwo wybuchu!



Niebezpieczeństwo opryskania substancjami żrącymi!



Niebezpieczeństwo śmierci



Uwaga! Promieniowanie laserowe!



Używaj ochrony oczu.



Używaj ochrony głowy.



Używaj ochrony słuchu.



Używaj ochrony twarzy.



Używać rękawic ochronnych.



Używaj odpowiednich butów roboczych



4. INSTRUKCJE BEZPIECZEŃSTWA

4.1 Bezpieczeństwo elektryczne i akumulatorowe

- a) Nie wrzucaj baterii do ognia – baterie mogą eksplodować! Proszę skontaktować się z lokalnymi władzami odpowiedzialnymi za utylizację baterii.
- b) Nie próbuj niszczyć ani demontować baterii. Substancja elektrolityczna jest żrąca i może spowodować podrażnienia skóry lub oczu. Jest toksyczna – nie połkaj jej!
- c) Nie próbuj ładować baterii w deszczu, wilgoci oraz warunkach, które nie są zgodne z instrukcją dotyczącą bezpieczeństwa pracy baterii.
- d) Nie dotykaj ładowarki, jej wtyczki zasilania oraz przyłączy mokrymi rękami.
- e) Unikaj używania w niebezpiecznym środowisku. Nie używaj baterii w deszczu, mokrych lub wilgotnych miejscach. Woda może wnikać do urządzenia zwiększając ryzyko porażenia prądem elektrycznym.



4.2 Bezpieczeństwo osobiste

- a) Bądź czujny i ostrożny. Zwracaj uwagę na to co robisz. Skup się i używaj zdrowego rozsądku. Nie używaj elektronarzędzi pod wpływem narkotyków, alkoholu lub leków. Chwilowy brak koncentracji może spowodować poważne obrażenia ciała.
- b) Zawsze używaj odpowiedniego sprzętu ochronnego, takiego jak: okulary ochronne, słuchawki wygłuszające, maski, obuwie robocze z właściwościami antypoślizgowymi, kaski, rękawice, ubrania robocze pozbawionych elementów mogących się wkręcić w urządzenie. Przestrzegaj instrukcji BHP stanowiska pracy by zmniejszyć ryzyko obrażeń i urazów.
- c) Unikaj przypadkowego uruchomienia urządzenia. Upewnij się, że główny przełącznik jest wyłączony podczas instalacji akumulatora lub podłączania narzędzia do źródła zasilania. Przenoszenie narzędzia z palcem na głównym przełączniku lub instalowanie baterii gdy włącznik jest wciśnięty może spowodować poważny uraz.
- d) Usuń wszystkie narzędzia i klucze

regulacyjne przed uruchomieniem narzędzia. Wszelkie pozostawione lub niechciane przedmioty przymocowane do obracających się części urządzenia mogą spowodować obrażenia ciała.

- e) Zachowaj właściwą postawę dla łatwiejszej i bezpieczniejszej obsługi oraz kontroli urządzenia w nieprzewidywalnych sytuacjach.
- f) Ubierz się właściwie. Nie noś luźnych ubrań lub biżuterii. Zachowaj włosy, ubrania i rękawice w bezpiecznej odległości od obracających się części urządzenia. Luźne ubrania, biżuteria i włosy mogą zostać pochwycone przez obracające się części narzędzia i spowodować obrażenia ciała.
- g) Jeśli to możliwe, użyj urządzeń do odsysania pyłu lub innego sprzętu do usuwania kurzu. Upewnij się, że wszystkie elementy do odpylania są podłączone i używane właściwie.
- h) Nie ignoruj zasad i instrukcji dotyczących bezpieczeństwa. Rutyna i nieostrożna obsługa narzędzia może spowodować poważne obrażenia ciała w ułamku sekundy.



4.3 Bezpieczeństwo w miejscu pracy

- a) Utrzymuj miejsce pracy w czystości oraz dbaj o oświetlenie. Niewystarczające oświetlenie i niechlujne miejsce pracy mogą przyczynić się do urazów.
- b) Nie pracuj z elektronarzędziami w pobliżu łatwopalnych cieczy, gazów lub pyłów. Elektronarzędzia są źródłem iskier, które mogą spowodować zapłon kurzu lub oparów.
- c) Trzymaj inne osoby i dzieci w bezpiecznej odległości od elektronarzędzi, gdy są używane. Krótka utrata koncentracji może prowadzić do nieprzewidzianego zachowania narzędzia i możliwych obrażeń ciała.



4.4 Użytkowanie i pielęgnacja narzędzi bezprzewodowych

- a) Używaj tylko oryginalnej ładowarki określonej przez producenta. Ładowarka pasująca do jednego typu akumulatora może nie być zgodna z innymi typami.
- b) Używaj narzędzi z odpowiednim typem baterii. Użycie niezgodnego typu baterii może spowodować ryzyko obrażeń ciała lub pożaru.
- c) W przypadku pozostawienia baterii w stanie bezczynności, trzymaj je w bezpiecznej odległości od innych metalowych przedmiotów, takich jak spinacze, monety, klucze, gwoździe, wkręty itp, które mogą spowodować zwarcie baterii. Takie działanie

może doprowadzić do oparzeń skóry lub pożaru.

- d) Niewłaściwa obsługa może spowodować wyciek płynu z baterii do urządzenia. Unikaj kontaktu z płynem za wszelką cenę. W przypadku kontaktu przemyj dokładnie miejsce kontaktu wodą. Jeśli płyn dostanie się do oczu, natychmiast udaj się do lekarza. Płyn może powodować podrażnienie skóry lub oparzenia.
- e) Nie używaj uszkodzonej lub zmodyfikowanej baterii. Takie baterie mogą zachowywać się w nieprzewidywalny sposób i doprowadzić do pożaru, wybuchu lub obrażeń ciała.
- f) Nie wystawiaj baterii ani urządzenia na działanie wysokiej temperatury lub ognia. Wystawienie na temperaturę powyżej 130 °C może spowodować wybuch.
- g) Postępuj zgodnie z instrukcjami dotyczącymi ładowania zawartymi w instrukcji. Nie ładuj baterii w zakresie temperatur wyższym niż określony przez producenta. Nieprawidłowa procedura ładowania może spowodować awarię i zwiększyć ryzyko pożaru.



4.5 Serwis i odpowiedzialność

- a) Naprawy mogą być wykonywane tylko przez wykwalifikowanego pracownika autoryzowanego serwisu, określonego przez dostawcę narzędzi, z wykorzystaniem oryginalnych części zamiennych. Gwarantuje to bezpieczne i solidne wykonanie naprawy.
- b) W przypadku konieczności serwisowania narzędzia, pamiętaj, aby używać tylko oryginalnych części zamiennych i postępuj zgodnie ze wszystkimi instrukcjami zawartymi w niniejszej instrukcji w rozdziale „Czyszczenie i konserwacja”. Zastosowanie jakichkolwiek innych oprócz oryginalnych części zamiennych oraz brak postępowania zgodnie z instrukcjami może spowodować uszkodzenie i porażenie prądem.

W Zgodzie z dyrektywa z dnia 1 stycznia 2014 r. ustawa nr 89/2012 Dz. Firma XTline s.r.o. ponosi odpowiedzialność za wady na okres 24 miesiące (dla osób prawnych 12 miesięcy). Reklamacje będą rozpatrywane przez nasz Dział Reklamacji (patrz poniżej). W przypadku zasadnych roszczeń zostaną naprawione bezpłatnie przez XTline s.r.o. W celu złożenia reklamacji prosimy o kontakt ze sprzedawcą, od którego zakupiono towar. Reklamacje będą

uregulowane bez zbędnej zwłoki, nie później niż 30 dni od dnia złożenia reklamacji, chyba że sprzedający i kupujący uzgodnią inaczej. Kupujący może złożyć reklamację osobiście lub wysyłając reklamowany towar przesyłką pocztową lub kurierską na własny koszt, w zabezpieczonym opakowaniu.

Przesyłka powinna zawierać reklamowany produkt, dokument potwierdzający zakup wraz z datą zakupu, szczegółowy opis wady i dane kontaktowe (adres zwrotny, telefon). Wady, które można usunąć zostaną naprawione w ciągu ustawowego okresu 30 dni (okres może zostać przedłużony za obopólną zgodą). W przypadku ukrytego defektu w ciągu 6 miesięcy od daty sprzedaży, nie nadającego się do naprawy, produkt będzie wymieniony na nowy (wady, które istniały, gdy towary zostały przejęte, a nie spowodowane niewłaściwym użytkowaniem lub zużyciem). Rozsądna zniżka od ceny zakupu może dotyczyć wad nienaprawialnych oraz wad, które kupujący jest w stanie usunąć sam. Prawo do złożenia reklamacji natomiast wygasa, jeżeli:

- Produkt był używany w nieodpowiednich warunkach lub do celów innych niż przeznaczone, lub przy użyciu nieoryginalnych części zamiennych, nieodpowiednich lub złej jakości smarów itp.
- Produkt został uszkodzony przez zewnętrzne, mechaniczne, termiczne lub chemiczne oddziaływania.
- Urządzenie zostało uszkodzone przez niewłaściwe przechowywanie lub obsługę.
- Produkt był używany poza dopuszczalnym obciążeniem.

Gwarancja nie dotyczy akcesorii!

4.6 Instrukcje bezpieczeństwa dotyczące baterii

- a) Przed użyciem baterii należy zapoznać się z instrukcją bezpieczeństwa, parametrami pracy i symbolami umieszczonymi na baterii, a także urządzeniu, które ma zasilić.
- b) Nie próbuj demontować ani modyfikować baterii w jakikolwiek sposób.
- c) W przypadku znacznego skrócenia czasu pracy baterii, natychmiast usuń ją z urządzenia. Może to prowadzić do przegrzania baterii i możliwego wybuchu lub oparzenia skóry.
- d) W przypadku kontaktu elektrolitu z oczami, przemyj je czystą wodą i natychmiast udaj się

do lekarza. Istnieje ryzyko uszkodzenia wzroku.

- e) Nie przechowuj urządzenia i baterii w miejscach, w których temperatura otoczenia może przekraczać 50 °C (122 °F).
- f) Nie próbuj palić baterii. Nawet jeśli jest poważnie uszkodzona lub całkowicie zużyta. Bateria może wybuchnąć w kontakcie z ogniem.
- g) Unikaj zrzucenia baterii z wysokości lub jakichkolwiek innych uszkodzeń mechanicznych.
- h) Nie używaj uszkodzonej baterii.
- i) Unikaj zwarcia baterii:
 - Nie dotykaj przyłączy baterii.
 - Unikaj przechowywania baterii w pojemniku z innymi metalowymi przedmiotami, takimi jak gwoździe, monety itp.
 - Nie wystawiaj baterii na działanie wody lub deszczu. Zwarcie baterii może spowodować duży przepływ prądu elektrycznego, przegrzanie, oparzenia skóry lub uszkodzenie narzędzia.
- j) Baterie litowo-jonowe podlegają przepisom prawnym dotyczącym utylizacji potencjalnie niebezpiecznych produktów. Konieczne jest używanie specjalnych opakowań oraz oznaczeń w transporcie przez osoby trzecie. Przed wysyłką, konieczne jest przekazanie wszystkich odpowiednich danych transportowych specjalistcie odpowiedzialnemu za transport materiałów niebezpiecznych. Pamiętaj, aby użyć taśmy lub osłony przyłączy baterii oraz zapakuj ją w taki sposób, aby zapobiec przemieszczaniu się jej w transporcie.
- k) Przed wyrzuceniem baterii wyjmij ją z urządzenia i umieść w odpowiednim miejscu wyznaczonym przez władze zajmujące się usuwaniem odpadów. Postępuj zgodnie z instrukcjami utylizacji baterii.
- l) Używaj wyłącznie oryginalnych baterii określonych przez producenta. Użycie niekompatybilnych może spowodować przegrzanie, pożar, wybuch lub wyciek elektrolitu.
- m) W przypadku dłuższego okresu pozostawienia elektronarzędzia w stanie bezczynności wyjmij baterię.

4.7 Wskazówki i porady dotyczące dłuższej żywotności baterii

- a) Upewnij się, że ładujesz baterię przed jej całkowitym wyczerpaniem. Jeśli zauważysz, że wydajność narzędzia

spadła, wyłącz je i naładuj baterię na 100%.

- b) Nigdy nie ładuj całkowicie naładowanej baterii. Przeładowanie skraca żywotność baterii.
- c) Ładuj baterię w temperaturze pokojowej od 5°C do 45°C. Pozwól baterii schłodzić przed ładowaniem.
- d) W przypadku, gdy bateria była nieużywana przez dłuższy okres czasu (sześć miesięcy i dłużej), naładuj do 40 - 60% pojemności.

4.8 Instalacja i demontaż baterii

- a) Wyłącz urządzenie przed instalacją lub demontażem baterii.
- b) Podczas instalowania i wyjmowania trzymaj pewnie obiema rękami urządzenie i baterię. W przeciwnym razie istnieje ryzyko wyslizgnięcia się z rąk i upadku, co może skutkować uszkodzeniem narzędzia, baterii lub obrażeniami ciała.
- c) Zawsze wkładaj baterię w taki sposób, aby była całkowicie wsunięta w gniazdo. Jeśli nie jest w pełni włożona, istnieje ryzyko jej wypadnięcia powodując uszkodzenie baterii lub obrażenia ciała.
- d) Nie wciskaj baterii na siłę. Jeśli masz trudności z włożeniem baterii do urządzenia, sprawdź i usuń ewentualną przeszkodę a następnie powtórz próbę instalacji baterii.
- e) Nie zapomnij zamknąć pokrywy ochronnej baterii.
- f) Aby usunąć baterię, wyjmij ją z urządzenia, jednocześnie naciskając przycisk na przedniej stronie.
- g) Aby włożyć baterię, prowadnice do nacięć w urządzeniu i wsuń. Bateria powinna wsunąć się z lekkim oporem. Włóż baterię aż do „kliknięcia”.

4.9 Ładowanie baterii

Nowa bateria jest już częściowo naładowana. Jednak, przed pierwszym użyciem, naładuj ją aby osiągnąć pełną pojemność, która nieznacznie wzrasta przy pierwszych kilku ładowaniach. Na tym etapie zalecane jest, aby uniknąć kompletnego rozładowania.

Zawsze zwracaj uwagę na wartości napięcia! Wartość podana na zasilaczu powinna być taka sama jak wartość podana na ładowarce.

4.10 Wskazanie pozostałej pojemności baterii

Naciśnij przycisk wskazujący pojemność baterii, który znajduje się z boku baterii. Trzy diody LED wskazują pojemność baterii w następujący sposób:

Wszystkie **trzy** diody LED są **WŁĄCZONE**:

- Bateria jest w pełni naładowana.

Świecą dwie diody LED:

- Bateria ma wystarczającą moc.





Jedna dioda LED **świeci**:

- Niski poziom naładowania. naładować baterię.

Wszystkie trzy diody LED **migają**:

- Awaria baterii, niepróbuj ładować, bateria nie nadaje się do dalszej eksploatacji i powinna zostać odpowiednio zutyliowana.

Wskazanie poziomu naładowania może różnić się od rzeczywistego poziomu naładowania baterii w oparciu o warunki pracy i temperaturę otoczenia.

Lampki kontrolne		Pozostała pojemność
Zapalona	Wylączony	
		
	Zielony Pomarańczowy Czerwony	75% - 100%
	Pomarańczowy Czerwony	25% - 50%
	Czerwony	10% - 25%

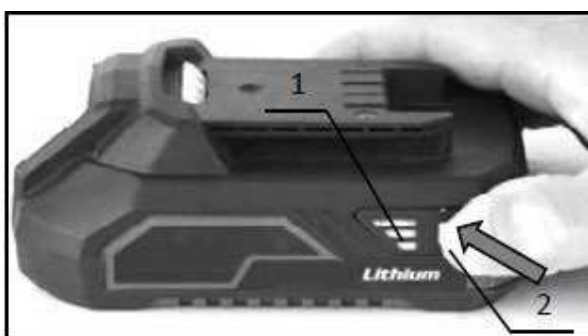

1. Lampki kontrolne
2. Przycisk Sprawdź

4.11 System ochrony baterii/urządzenia

Narzędzie jest wyposażone w system ochrony baterii. System automatycznie odcina zasilanie urządzenia i przedłuża żywotność baterii. Narzędzie zatrzyma się automatycznie w przypadku:

Przeciążenie urządzenia

W przypadku przeciążeni, urządzenie zatrzyma się samoistnie bez żadnych wcześniejszych oznak. Wyłącz narzędzie i zaprzestań czynności, która spowodowała przeciążenie narzędzia. Następnie uruchom narzędzie ponownie.

Przegrzanie

Gdy narzędzie lub bateria są przegrzane, urządzenie zatrzyma się automatycznie. W tej sytuacji pozwól narzędziu/baterii ostygnąć przed ponownym włączeniem.

Nadmierne rozładowanie

Gdy pojemność baterii jest niewystarczająca, narzędzie zatrzyma się automatycznie. W takim przypadku usuń baterię z narzędzia i naładuj ją.

Bateria się nie ładuje

W przypadku, gdy bateria nie ładuje się po podłączeniu do ładowarki, proszę sprawdzić następujące elementy:

- napięcie kontaktowe
- styk między baterią a przyłączem ładowarki

Aby przedłużyć żywotność baterii zaleca się ładowanie jej przed pełnym wyczerpaniem. Zawsze przystępuj do ładowania baterii, jeśli zauważysz, spadek wydajności urządzenia.

4.12 Przechowywanie baterii

Przechowuj baterię w suchym miejscu w temperaturze otoczenia od 10 °C do 30 °C, chroń ją przed bezpośrednim działaniem promieni słonecznych, wilgoci i mrozu. Baterię, która była przechowywana w temperaturze niższej niż 0 °C dłużej niż 60 minut należy ogrzać do temperatura otoczenia przed ponownym użyciem. Długotrwałe przechowywanie baterii w temperaturze niższej niż 0 °C może skutkować obniżeniem wydajności i żywotności ogniów baterii.

5. PRZEZNACZENIE

Urządzenie służy jako ładowarka do akumulatorów Li-Ion. Jest ono kompatybilne ze wszystkimi akumulatorami Li-Ion 2.0, 4.0, 5.0, 6.0 i 8.0 Ah z naszej oferty, które są również kompatybilne ze wszystkimi naszymi produktami akumulatorowymi. W zależności od pojemności zastosowanego akumulatora, jego stanu technicznego i temperatury otoczenia, czas poszczególnych cykli ładowania może się różnić. Produkt jest przeznaczony do ładowania wyłącznie rodzajów akumulatorów Li-Ion wskazanych przez producenta. Zabrania się ładowania innych akumulatorów niż określone w niniejszej instrukcji. Niezastosowanie się do powyższej instrukcji uważane jest za naruszenie warunków gwarancyjnych produktu i grozi pożarem, poparzeniami oraz poważnymi obrażeniami ciała lub uszkodzeniem mienia.

Ten model ładowarki posiada prąd ładowania od **2,0** do **8,0 A** w zależności od rodzaju zastosowanego akumulatora.

 Ni-MH Nie wyrzucaj sprzętu elektrycznego i akumulatorów razem ze zwykłymi odpadami domowymi!

Zgodnie z dyrektywami europejskimi w sprawie zużytego sprzętu elektrycznego i elektronicznego, baterii i akumulatorów, zgodnie z przepisami krajowymi, cały sprzęt elektryczny i baterie lub akumulatory, których okres przydatności dobiegł końca, należy zbierać oddzielnie i zwrócić do odpowiedniego punktu zbiórki, które następnie produkty te poddawane są recyklingowi w sposób przyjazny dla środowiska.



6. OPIS DZIAŁANIA

KABEL ZASILAJĄCY

Przewód zasilający (2) i wtyczka (3) służą do podłączenia urządzenia do zasilania. Należy przestrzegać wartości napięcia elektrycznego podanych na tabliczce znamionowej ładowarki.

GNIAZDO DLA AKUMULATORA

Gniazdo ładowania (4) służy do umieszczenia akumulatora w ładowarce i prawidłowego rozpoczęcia procesu ładowania.

STYKI

Styki zewnętrzne (5) ładowarki służą do podłączenia gniazda styków akumulatora do ładowarki i prawidłowego rozpoczęcia procesu ładowania.

WYŚWIETLACZ LCD

Stan naładowania akumulatora oraz inne informacje wskazywane są poprzez wyświetlacz LCD (6) ładowarki. Wszystkie informacje dotyczące procesu ładowania można odczytać z tego miejsca.

OTWORY WENTYLACYJNE

Ładowarka wykorzystuje wentylator do chłodzenia akumulatorów podczas procesu ładowania, który znajduje się przed otworami wentylacyjnymi (7). Nigdy nie zakrywaj tych otworów podczas procesu ładowania i zapewnij swobodny przepływ powietrza.

OBUDOWA Z TWORZYWA SZTUCZNEGO

Obudowa ładowarki (8) wykonana jest z trwałego tworzywa sztucznego i zapewnia ochronę dla wewnętrznych elementów ładowarki.

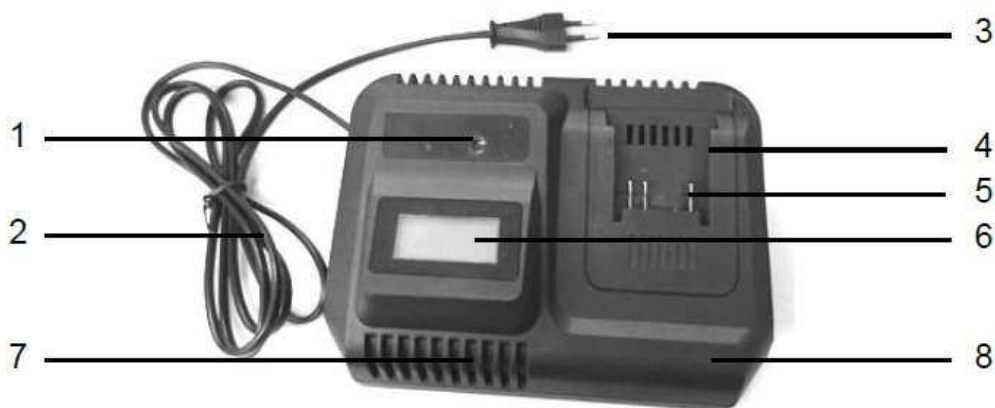

7. MONTAŻ I UŻYTKOWANIE



PRZED URUCHOMIENIEM

UWAGA!



- Przed podłączeniem akumulatora do ładowarki należy sprawdzić, czy napięcie sieciowe odpowiada tabliczce znamionowej na urządzeniu oraz czy przewód zasilający i wtyczka są nieuszkodzone.
- Sprawdź obszar roboczy, aby upewnić się, że nie ma w nim żadnych przedmiotów ani osób, które mogłyby zakłócić bezpieczną pracę urządzenia.
- Ładowarki należy używać wyłącznie do ładowania odpowiednich akumulatorów Li-Ion wymienionych w niniejszej instrukcji.

UMIESZCZENIE I WYJMOWANIE AKUMULATORA

Aby umieścić akumulator w ładowarce, postępuj jak poniżej:

- A) Podłącz wtyczkę przewodu zasilającego do odpowiedniego źródła zasilania (gniazdka sieci elektrycznej). Powoduje to aktywację ładowarki i ustawienie jej w **trybie czuwania**.
- B) Włóż odpowiedni typ akumulatora Li-Ion, całą długością jego wtyczki, do gniazda ładowania ładowarki, aż usłyszysz wyraźne „kliknięcie”. Akumulator jest teraz podłączony, a ładowarka przełącza się w **tryb ładowania**.
- C) Gdy akumulator jest już w pełni naładowany, chwyć mocno ładowarkę jedną ręką, a drugą wyjmij akumulator z gniazda ładowania. Spowoduje to automatyczne przejście z powrotem do trybu czuwania.

UWAGA!



- Nie należy ładować akumulatorów, które zostały podgrzane powyżej dopuszczalnej temperatury. Przed rozpoczęciem procesu ładowania należy odczekać niezbędny czas, aż akumulator wystarczająco ostygnie. W zależności od temperatury otoczenia i stopnia rozgrzania baterii, czas ten może się różnić.

KOMPATYBILNE AKUMULATORY

Ładowarka ta jest kompatybilna ze wszystkimi akumulatorami z serii XTLINE 18V. Konkretnie chodzi o wersje:

- XT102782 / XT102782E (2.0 Ah / 18650)
- XT102784 / XT102784E (4.0 Ah / 18650)
- XT102786 / XT102786E (5.0 Ah / 18650)
- XT102787 / XT102787E (6.0 Ah / 18650)
- XT102788 (4.0 Ah / 21700)
- XT102789 (8.0 Ah / 21700)

** Zmiana kompatybilności lub możliwość dodania przyszłych modeli akumulatorów są zastrzeżone.*











UWAGA!

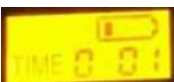

- Ładowanie akumulatorów Li-Ion powinno odbywać się w temperaturze otoczenia od 5 do 40°C. Ładowanie w zbyt niskich lub zbyt wysokich temperaturach może nieodwracalnie uszkodzić ładowarkę lub akumulator, zwiększając ryzyko pożaru, obrażeń ciała i zniszczenia mienia.

ŁADOWANIE

Należy pamiętać, że czas ładowania akumulatorów Li-Ion z ogniwami „18650” jest z reguły dłuższy niż w przypadku akumulatorów zawierających ogniwa „21700”. Czas jednego pełnego cyklu ładowania wynosi zwykle około 50-60 minut w idealnych warunkach. W zależności od rodzaju akumulatora, jego stanu technicznego i poziomu nagrzania, temperatury otoczenia i innych czynników, całkowity czas jednego cyklu ładowania może się różnić. Ładowarka może się lekko nagrzewać podczas procesu ładowania lub wydawać regularne brzęczenie – w obu przypadkach nie jest to usterka.

Znaczenie piktogramów na wyświetlaczu LCD					
Wskazania wyświetlacza LCD	Tryb czuwania	Świeci na pomarańczowo 	Świeci na pomarańczowo przez ok. 1 sekundę.	Podświetlenie zgaśnie wraz z opisem "OK" 	Urządzenie podłączone do zasilania.
	Ładowanie (zwykły tryb ładowania)	Świeci na pomarańczowo		Poziom naładowania akumulatora jest poniżej 5% (miga symbol baterii z 0 ogniwami)	Akumulator został umieszczony w ładowarce, wentylator jest uruchomiony i trwa chłodzenie akumulatora.
				Poziom naładowania akumulatora jest od 5 do 25% (miga symbol baterii z 1 ogniwem)	
				Poziom naładowania akumulatora jest od 25 do 50% (miga symbol baterii z 2 ogniwami)	
	Świeci na zielono		Poziom naładowania akumulatora jest powyżej 80% (miga symbol baterii z 3 ogniwami)		
	Ładowanie zakończone (dotyczy akumulatorów w z ogniwami 21700)	Symbol "OK" ze wskazaniem całkowitego czasu ładowania. Świeci na zielono.		Poziom naładowania akumulatora jest od 100% (świeci symbol baterii z 4 ogniwami)	/
		Symbol zgaśnie po 5 sekundach			
	Ładowanie zakończone (dotyczy akumulatorów w z ogniwami 18650)	Wyświetlacz zgaśnie ze symbolem "OK"			
Przegrzanie! Poczekaj do ostygnięcia urządzenia.		Świeci symbol "X" i "termometru". Czerwone podświetlenie.	Akumulator jest przegrzany. (Ładowanie zostanie uruchomione po odpowiednim wystygnięciu akumulatora).		
Ładowanie nie jest możliwe! Wada ładowarki lub akumulatora.		Świeci symbol "X" Czerwone podświetlenie.	Wada ładowarki lub akumulatora. Przełącz urządzenie do autoryzowanego punktu serwisowego.		

7.1 OGÓLNE WSKAZÓWKI DOTYCZĄCE PRACY Z ŁADOWARKĄ AKUMULATORÓW LI-ION



- Zawsze ładuj tylko odpowiedni akumulator Li-Ion określony przez producenta.
- Nie należy ładować akumulatorów poza zakresem temperatur otoczenia wynoszącym od 5 do 40°C. Nieprzestrzeganie tej wskazówki może prowadzić do nieodwracalnego uszkodzenia akumulatora i/lub spowodować obrażenia ciała lub uszkodzenie mienia.
- Nie używaj ładowarki w trybie ciągłej pracy. Po zakończeniu jednego cyklu ładowania należy odczekać co najmniej 10-15 minut przed rozpoczęciem kolejnego.
- Nie należy przenosić ładowarki, trzymając ją za przewód zasilający. Nie należy odłączać ładowarki od źródła zasilania inaczej niż ciągnąc za wtyczkę przewodu zasilającego.
- Przed sprawdzaniem, czyszczeniem lub przechowywaniem ładowarki zawsze wyjmij akumulator z gniazda ładowania.
- Nikdy nie zasłaniaj otworów wentylacyjnych ładowarki. Niezastosowanie się do tego zalecenia może spowodować przegrzanie i uszkodzenie urządzenia.
- Gdy ładowarka nie jest używana, należy ją przechowywać w suchym miejscu w temperaturze pokojowej lub nieco chłodniejszej i poza zasięgiem dzieci.
- Nie należy w żaden sposób modyfikować ładowarki ani usuwać żadnych śrub, elementów zewnętrznych lub wewnętrznych.
- Zawsze upewnij się, że wartość napięcia określona na tabliczce znamionowej urządzenia odpowiada napięciu w sieci elektrycznej.
- Nigdy nie należy celowo zwierać akumulatorów. Zawsze staraj się aktywnie zapobiegać zwarcia akumulatora. Istnieje ryzyko przegrzania i nieodwracalnego uszkodzenia akumulatora lub poparzenia osób.
- Nigdy nie wrzucaj urządzenia lub baterii do ognia i nie narażaj go na bezpośrednie działanie źródła ciepła.
- Nie należy wkładać żadnych obcych przedmiotów do gniazda ładowania baterii ani do otworów wentylacyjnych akumulatora. Nieprzestrzeganie powyższej wskazówki może spowodować uszkodzenie urządzenia i/lub ryzyko porażenia prądem.
- Przed podłączeniem akumulatora do ładowarki należy upewnić się, że styki w gnieździe ładowarki i na podstawie akumulatora są czyste i suche.
- Po zakończeniu procesu ładowania wyjmij akumulator z ładowarki.

8. CZYSZCZENIE I KONSERWACJA



UWAGA!



- Zawsze upewnij się, że bateria została wyjęta z urządzenia przed kontrolą, przechowywaniem, czyszczeniem lub wykonywaniem jakiegokolwiek konserwacji urządzenia.
- Jeśli zamierzasz przechowywać lub wyłączać urządzenie, zawsze wyjmij z niego baterię i przechowuj je w bezpiecznym miejscu niedostępnym dla dzieci.

Do czyszczenia i mechanicznej konserwacji nigdy nie używać benzyny, rozcieńczalników ani innych środków na bazie alkoholu. Może wystąpić odbarwienie, odkształcenie lub pęknięcie elementów.

W celu zapewnienia bezpieczeństwa i niezawodności produktu wszelkie naprawy, serwis gwarancyjny i pogwarancyjny oraz niezbędne czynności związane z konserwacją mogą być wykonywane wyłącznie przez autoryzowany serwis i wyłącznie przy użyciu oryginalnych części zamiennych. W przypadku pytań lub konieczności dokonania naprawy należy skontaktować się ze sprzedawcą, u którego zakupiono produkt.

ROZWIĄZYWANIE PROBLEMÓW

PROBLEM	MOŻLIWA PRZYCZYNA	ROZWIĄZANIE
Gdy ładowarka jest podłączona do źródła zasilania, wskaźniki ładowania na wyświetlaczu są nadal nieaktywne.	Ładowarka nie jest prawidłowo podłączona do odpowiedniego źródła zasilania (gniazdka elektrycznego).	Upewnij się, że napięcie zasilacza jest takie samo jak podane na tabliczce znamionowej ładowarki i że jest on prawidłowo podłączony.
	Ładowarka lub przewód zasilający są uszkodzone.	Zleć ich wymianę na nowe, sprawne.
	Wyświetlacz ładowarki jest uszkodzony.	Zwróć się do serwisu autoryzowanego lub do sprzedawcy.
Akumulator nie ładuje się.	Akumulator jest zbyt gorący. Temperatura otoczenia jest zbyt wysoka.	Pozostaw akumulator do wystygnięcia. Ładuj akumulator w temperaturze pokojowej.
	Akumulator nie został prawidłowo umieszczony w ładowarce lub jest on uszkodzony.	Odłącz i ponownie podłącz akumulator. Jeśli problem nie zostanie rozwiązany, prawdopodobnie jest to spowodowane wadą akumulatora lub ładowarki.
Podczas procesu ładowania nie słychać wentylatora / ładowarka nie chłodzi.	Uszkodzony wentylator.	Zwróć się do serwisu autoryzowanego lub do sprzedawcy.

ŻYWOTNOŚĆ

Żywotność wyrobu w znacznym stopniu zależy od intensywności użytkowania i należytego przestrzegania zaleceń podanych w niniejszej instrukcji obsługi (przestrzeganie tych zaleceń optymalizuje żywotność wyrobu). Jeśli produkt jest wadliwy, należy go wycofać z użytku i wyraźnie oznaczyć jako zabroniony do dalszego użytkowania lub do czasu uzgodnienia sposobu naprawy. Jeśli produkt jest całkowicie wycofany z użytku, należy przechowywać go w wyznaczonym bezpiecznym miejscu do czasu zorganizowania utylizacji.

UTYLIZACJA



NALEŻY PRZESTRZEGAĆ WSZYSTKICH OBOWIĄZUJĄCYCH PRZEPISÓW W ZAKRESIE OCHRONY ŚRODOWISKA!

Wyłączając z eksploatacji (po upływie żywotności) należy pamiętać o uwzględnieniu ochrony środowiska oraz możliwości recyklingu (ogólnie):

- Zlikwidować potencjalnie niebezpieczne odpady (np. elektronikę, elementy powlekane, itp.) zgodnie z przepisami, oddzielając tworzywa sztuczne i oferując je do odpowiedniego recyklingu. Odseparować części metalowe według typu do złomowania.
- Konieczne jest przestrzeganie przez właściciela urządzenia ustawy o odpadach przy usuwaniu (unieszkodliwianiu) odpadów w celu zapewnienia zdrowych warunków życia i ochrony środowiska. Konieczne jest zatem oferowanie wytworzonych odpadów specjalistycznym firmom zajmującym się unieszkodliwianiem odpadów. Chodzi w szczególności o metale, smary, tworzywa sztuczne, itd.

W przypadku likwidacji odpadów na terytorium UE, podstawowe ramy polityki UE w zakresie gospodarki odpadowej zapewnia dyrektywa Rady 75/442/EWG w sprawie odpadów, zmieniona dyrektywą Rady 91/156/EWG w sprawie odpadów. Likwidację odpadów poza terytorium Republiki Czeskiej regulują ogólnie obowiązujące przepisy danego państwa, w którym przeprowadzana jest likwidacja.

9. AKCESORIA

Kup nasze dodatki!

Następujące elementy mogą nie być zawarte w zestawie ale mogą być pomocne przy pracy:

- Akumulator Li-Ion - 2.0, 4.0, 5.0, 6.0 a 8.0 Ah

10. O NAS

Firma XTline jest producentem narzędzi ręcznych, elektronarzędzi przewodowych i bezprzewodowych. Nasza sieć sprzedaży złożona jest z sieci sklepów wyspecjalizowanych w sprzedaży narzędzi, prowadzonych przez sympatyczny i profesjonalny personel, a także rzemieślników i profesjonalnych wykonawców z różnych dziedzin, chętnie służących radą i pomocą w wyborze odpowiedniego narzędzia. Naszą podstawową misją jest bliski kontakt z klientem, dlatego nie spotkasz nas w dużych, anonimowych marketach i centrach handlowych.

Nasza marka powstała, aby rzetelnie służyć naszym klientom czyniąc ich pracę przyjemną i satysfakcjonującym doświadczeniem. Wszystkie nasze produkty są serwisowane oryginalnymi częściami zamiennymi na terenie Republiki Czeskiej i testowane przez doświadczonych specjalistów. Nasza szeroka oferta składa się z pięciu podstawowych kategorii:

- ❖ **Elektronarzędzia (w tym bezprzewodowe)**
- ❖ **Narzędzia ręczne**
- ❖ **Warsztat**
- ❖ **Budownictwo**
- ❖ **Ogród**

Każdy członek naszego zespołu wykonuje swoje zadania rzetelnie, profesjonalnie i w najlepszy możliwy sposób. Cieszymy się zadowolonymi klientami, rzemieślnikami i właścicielami firm, którzy lubią pracować z narzędziami XTLINE, identyfikując się z naszym mottem:

XTLINE®
PROFESSIONAL TOOLS

Stworzone dla wybitnych projektów.

Producent: XTline s.r.o., Prumyslova 2054, 594 01, Velke Mezirici, Republika Czeska

XTLINE®

PROFESSIONAL TOOLS



**ORIGINAL
INSTRUCTION
MANUAL**

**LI-ION BATTERY
FAST CHARGER
18 V SMART**



XT102797



CE

Born for outstanding projects.

CONTENT

1. PRODUCT DESCRIPTION
 - 1.1 TECHNICAL PARAMETERS
2. INTRODUCTION
3. PICTOGRAMS AND THEIR MEANING
4. SAFETY INSTRUCTIONS
 - 4.1. Electrical and battery safety
 - 4.2. Personal safety
 - 4.3. Work area safety
 - 4.4. Battery tool use and care
 - 4.5. Service and responsibility
 - 4.6. Safety instructions for batteries
 - 4.7. Tips and tricks for longer battery life
 - 4.8. Battery pack installing and removal
 - 4.9. Battery charging
 - 4.10. Indication of remaining battery capacity
 - 4.11. Protection system of the battery/device
 - 4.12. Battery storage
5. INTENDED USE
6. FUNCTIONAL DESCRIPTION
7. ASSEMBLY AND OPERATION
8. CLEANING AND MAINTENANCE
9. ACCESSORY
10. ABOUT US

1. PRODUCT DESCRIPTION

Technical data is a subject to change. Images and drawings may be illustrative only due to the continuous optimization process. Typographical errors reserved.

1. Label
2. Power cord
3. Power cord plug
4. Battery slot
5. Contact terminals
6. LCD display
7. Ventilation slots
8. Plastic body

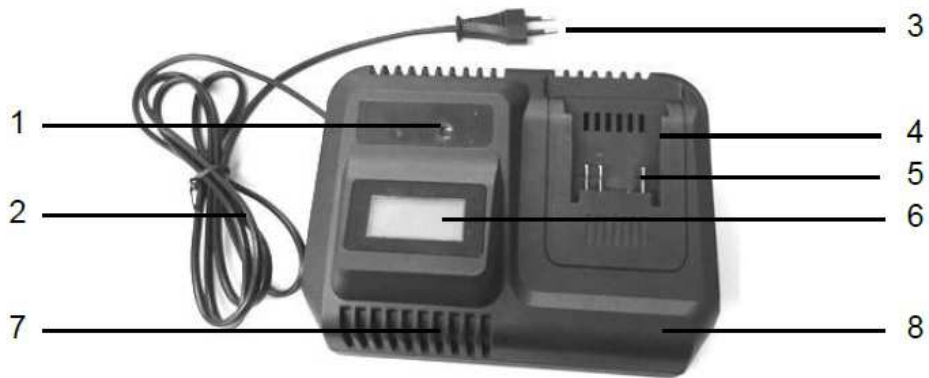

1.1 TECHNICAL PARAMETERS

Model	C787-80
Voltage	230 V / 50 Hz
Input power	220 W
Output voltage	20 V
Charging current	2.0 - 8.0 A
Insulation	protection class II
Cover	IPX0
Weight	0.9 kg

2. INTRODUCTION

Thank you for choosing the **Li-Ion battery Fast charger 18 V** by XTline s.r.o. We are pleased and do believe that our tools will prove to be a reliable partner for all of your great projects.

This instruction manual contains technical data, parameters and instructions for assembly, transport and information concerning operation and tool handling. It also serves as a tool guide and you may find there tips and tricks for easier, more effective and safer operation.

It is the responsibility of the user and the operator of the device to properly read and familiarize with all instructions based on this instruction manual. The manual contains important safety and maintenance information and it is considered an essential part of the product. Flawless, safety operation and the tool lifespan significantly rely on its proper and careful maintenance and intended use.

Make sure to read and fully understand all safety instructions and warnings. Store it at a safe place to be ready for future reference.

3. PICTOGRAMS AND THEIR MEANING



- General information and instructions



- Very important information and instructions



- Caution! Warning! Risk of personal injury or property damage.



Risk of electric shock injury!



Risk of fire!



Danger of limbs being caught in rotating parts



Risk of explosion!



Risk of contamination with corrosive substances!



Risk of serious personal injury!



Warning! Laser radiation!



Use eye protection.



Use head protection.



Use hearing protection.



Use face protection.



Use protective gloves.



Use suitable protective work shoes.



4. SAFETY INSTRUCTIONS

4.1 Electrical and battery safety

- a) Do not throw the batteries in fire. The battery cells may explode. Please, refer to the local authorities for proper battery disposal.
- b) Do not attempt to destroy or disassembly batteries. The electrolytic substance is corrosive and may cause skin irritation or eye injury. It is toxic – never swallow!
- c) Do not attempt to charge batteries in rain, wet environments and other weather conditions that do not comply with battery safety operation instructions.
- d) Do not handle the battery charger and its respective power plug and terminals with wet hands.
- e) Avoid using in risky environments. Do not use the batteries in rain, wet or damp areas. Water penetrating the device heavily increases the risk of electric shock injury.



4.2 Personal safety

- a) Stay alert and cautious. Pay attention to what you are doing. Focus and use common sense. Do not use the power tools when under influence of drugs, alcohol or medication. A brief lack of concentration may cause a serious personal injury.
- b) Always use suitable protective equipment, such as eye and hearing protection, face masks or shields, safety work shoes with anti-slip features, head protection, gloves and suitable clothes. Use all mentioned above according to safety work instructions that decrease a risk of personal injury.
- c) Avoid unintentional tool start. Make sure the main switch is turned off when installing the battery or connecting the tool to the power supply. Carrying the tool with a finger resting on the main switch or installing the battery to the tool while having the switch turned on may cause an accident.
- d) Remove all adjusting tools and keys prior to the tool start. Any unwanted object that is left attached to the rotating parts of the device may cause a personal injury.
- e) Keep proper footing and balance for easier and safer tool handling and control in unpredictable situations.
- f) Dress properly. Do not wear loose clothes and jewelry. Keep your hair, clothes and gloves in a safe distance from rotating parts

of the device. Loose clothes, jewelry and hair may get caught by rotating parts of the tool and cause a personal injury.

- g) If possible, use dust extraction adapters and other dust removal equipment. Make sure that all dust extraction components are connected and used properly.
- h) Do not allow your experience and knowledge gained through working with the tool to ignore any safety rules and instructions. Careless tool handling can cause a serious personal injury in fraction of second.



4.3 Work area safety

- a) Keep the work area clean and well lit. Insufficient lighting and untidy work area may cause injuries.
- b) Do not work with the power tools in close proximity to flammable liquids, gases or dust. A power tool is a source of sparks which can cause a dust or fumes to ignite.
- c) Keep other persons and children in a safe distance from power tools once they are handled or being used. A brief loss of concentration may lead to an unpredicted tool behavior and possible personal injuries.



4.4 Battery tool use and care

- a) Use only the original charger specified by the producer. A charger suitable for one battery type might not be compatible with other types.
- b) Use only the tools with dedicated battery types. Use of an inappropriate battery pack may cause a risk of personal injury or fire.
- c) In case the battery pack is left idle, keep it at safe distance from other metal objects, such as clips, coins, keys, nails, screws and other small objects which can make the battery pack terminals connect resulting in a battery short circuit. Such action can lead to skin burns or fire.
- d) Improper handling can cause the battery pack liquid to leak the device. Avoid body contact with such liquid at all cost. In case of a body contact, wash the affected spot with water. In case the liquid hits eyes, seek the medical help immediately. The battery pack liquid may cause skin irritation or burns.
- e) Do not use a damaged or altered battery pack. Damaged and altered battery packs may behave in an unpredictable manner which can result in fire, explosion or personal injury.
- f) Do not expose the battery pack or the power tool to fire and high temperature. Exposure to

fire or temperature higher than 130 °C may result in explosion.

- g) Follow all charging instructions and do not charge the battery pack outside the recommended temperature range stated by this manual. Incorrect charging procedure may cause the battery pack malfunction and increase the risk of fire.



4.5 Service and responsibility

- a) Service of your tool may be carried out only by a qualified worker specified by the tool supplier with the use of original spare parts only. This would guarantee the safe tool operation.
- b) In case the tool needs to be serviced, make sure to use only original spare parts and follow all instructions stated in this manual in section "Cleaning and Maintenance". Use of any other but original spare parts and failing to follow the instructions may cause an electric shock injury.

On 1st January 2014, Act No. 89/2012 Coll. The company XTline s.r.o. in accordance with this law, provides liability for defects for a period of 24 months (for legal entities 12 months). Complaints will be assessed by our Complaints Department (see below) and recognized will be repaired free of charge by Xtline s.r.o. To place the complaint, contact the seller from whom the goods were purchased. Complaints, including the elimination of defects, must be settled without undue delay, no later than 30 days from the date of the complaint, unless the seller and the buyer agree otherwise. The buyer can file a complaint in person or by sending the goods for complaint by the transport service at his own expense, in secured packaging.

The shipment shall contain the claimed product, purchase documents, detailed description of the defect and contact details (return address, telephone). Defects that can be removed will be repaired within the statutory period of 30 days (the period can be extended by mutual agreement). After the discovery of a hidden material defect within 6 months from the date of sale, which cannot be repaired, the product will be replaced with a new one (defects that existed when the goods were taken over, not caused by improper use or wear). A reasonable discount from the purchase price can be applied to irreparable defects and defects that the buyer is able to repair

themselves. On the other hand, the right to make a complaint expires if:

- The product has been used in conditions or for purposes other than intended, or by using non-original spare parts, unsuitable or poor-quality lubricants, etc.
- The product has been damaged by external mechanical, thermal or chemical influences.
- The device has been damaged by improper storage or handling.
- The product has been used beyond the permissible load.

The warranty does not apply for accessories!

4.6 Safety instructions for batteries

- a) Before using the battery pack, pay extra attention to all safety instructions and pictograms as well as the tool it is supposed to power.
- b) Do not attempt to disassemble or alter the battery pack in any way.
- c) In case the battery pack work time gets reduced significantly, remove it from the power tool immediately. It can lead to the battery pack overheating and possible skin burn or explosion.
- d) In case the electrolyte gets in contact with your eyes, wash with clean water and seek the medical help immediately. There is a risk of eyesight damage.
- e) Do not store the power tool and battery pack at places where the ambient temperature can exceed 50 °C (122 °F).
- f) Do not attempt to burn the battery pack. Not even if it is severely damaged or fully worn out. The battery may explode upon contact with fire.
- g) Avoid letting the battery pack fall down or any other mechanical damage.
- h) Do not use a damaged battery pack.
- i) Refrain from the short circuit of the battery:
- Do not touch the battery terminals.
 - Avoid storing battery pack in the same container with other metal objects, such as nails, coins, etc.
 - Do not expose the battery pack to water or rain. Battery short circuit can cause a large flow of electric current, overheating, skin burns or tool damage.
- j) Li-ion batteries are a subject of legislation concerning specific request for disposal of potentially dangerous products. It is necessary to follow special packaging and

marking restrictions for third parties' commercial transport. Prior to shipping such products, it is necessary to communicate all relevant transport details with a specialist responsible for transport of dangerous material.

At the same time, other possible details shall be taken in consideration concerning other countries' laws and requirements. Make sure to use the tape or other suitable protection for exposed battery terminals and pack the battery in such a way to prevent it from moving upon transport.

- k) Prior to the battery pack disposal, remove it from the power tool and place at the respective disposal authority. Follow the disposal instructions for battery packs.
- l) Use only genuine battery packs specified by the producer. Use on non-compatible battery packs may cause overheating, fire, explosion or leak of electrolyte.
- m) In case of a longer period of the power tool being idle, remove the battery pack.

4.7 Tips and tricks for longer battery life

- a) Make sure to charge the battery before it is fully depleted. If you notice your power tool dropping performance, stop your work and let the battery fully charge.
- b) Never charge a fully charged-up battery. Overcharging will reduce the battery life.
- c) Charge the battery at the room temperature of 5 °C to 45 °C. Let the used, warm battery pack cool down before charging.
- d) In case the battery pack will sit idle for a longer period of time (six months and longer), let it charge up to 40 – 60%.

4.8 Battery pack installing and removal

- a) Turn off the power tool prior to the battery installing or removal.
- b) When installing and removal hold the power tool and battery pack firmly with both hands. Otherwise, there is a risk of either slipping from hands and falling down which may result in the power tool or battery pack damage or personal injury.
- c) Always install the battery pack to the power tool in such a manner that it is fully inserted in the respective slot. In case it is not fully inserted, there is a risk of the battery pack falling out from the tool resulting in the battery damage or personal injury.
- d) Do not force the battery pack into the power tool. If you struggle to insert the battery in the power tool easily, there is most likely another issue to cover first. Check for other obstacles and repeat the process.

- e) Do not forget to close up the battery pack protection cover.
- f) To remove the battery, take the battery pack out from the power tool while pressing down the button on its front side.
- g) To install the battery, align the slots in the battery pack and power tool body and insert the battery to its designated spot. Insert the battery as far as possible, until the "click" sound is pronounced.

4.9 Battery charging

The new battery is already partially charged when produced. However, let the battery charge before its first use to reach its full capacity which increases slightly upon the first few charge cycles. At this stage, it is recommended to avoid depleting to the very minimal battery capacity.

Always pay attention to the voltage values! The value specified on power supply shall be the same as the value stated on the charger.

4.10 Indication of remaining battery capacity

Press the battery capacity indication button to be found on the side of the battery pack. Three LED lights indicate the battery capacity in the following manner:

All three LED lights are ON:

- The battery is fully charged.

Two LED lights are ON:

- The battery has enough power.

One LED light is ON:



- Low charge level. Charge the battery.

All three LED lights are flashing:

- Battery pack malfunction. Do not attempt to charge. Dispose the battery accordingly.

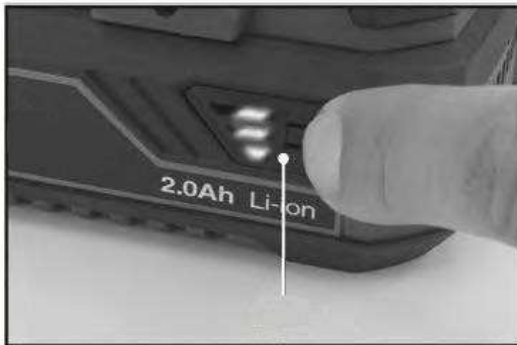
The charge level indication may differ from the real battery charge level based on the operating conditions and ambient temperature.



Charge level indicator	Charge remaining
 GREEN ORANGE RED	75 – 100%
 ORANGE RED	25 – 50%
 RED	10 – 25%

4.11 Protection system of the battery/device

The tool is equipped with the battery protection system. The system automatically cuts the power supply to the device and prolongs the battery pack lifespan. The tool will automatically stop working under these conditions:

Overload protection

When the battery is operated in a manner that causes it to draw an abnormally high current, the tool automatically stops without any indication. In this situation, turn the tool off and stop the application that caused the tool to become overloaded. Then restart the tool.

Overheat protection

When the tool or battery are overheated, the tool stops automatically. In this situation, let the tool/battery cool down before turning the tool on again.

Overdischarge protection

When the battery capacity is not enough, the tool stops automatically. In this case, remove the battery from the tool and charge the battery.

The battery does not recharge

In case the battery does not recharge after connecting to the compatible charger, please check the following:

- Contact voltage
- Proper contact between the battery and charger terminals

To prolong the battery pack lifespan, it is recommended to charge the battery before its full depletion. Always proceed to charge the battery if you notice your power tool performance dropping down.



4.12 Battery storage

Store the battery pack at dry areas at the ambient temperature within 10 °C to 30 °C and protect it from direct sun light, humidity and frost. The battery pack that has been stored at the temperature lower than 0 °C for longer than 60 minutes should be adapted to the optimal work temperature before using again. Longtime battery pack storage at temperature below 0 °C may result in reduced performance and battery cell lifespan.

5. INTENDED USE

The device serves as a Li-Ion battery charger. It is compatible with all 2.0, 4.0, 5.0, 6.0 and 8.0 Ah Li-Ion batteries in our range of products, which are also compatible with all our Aku (cordless) products. The individual charging cycle times may vary depending on the capacity of the battery used, its technical condition and the ambient temperature. The product is designed to charge only the types of Li-Ion batteries specified by the manufacturer. It is forbidden to charge any batteries other than those specified in this manual. Failure to comply with this instruction is considered a breach of the product warranty and there is a risk of fire, burns and serious injury to persons or damage to property.

This charger model has a charging current ranging from **2.0 to 8.0 A** depending on the type of battery used.

 Ni-MH Do not dispose of electrical and battery-powered equipment as normal household waste!
 Li-ion

In observance of the European Directives, on Waste Electric and Electronic Equipment and Batteries and Accumulators and Waste Batteries and Accumulators and their implementation in accordance with national laws, electric equipment and batteries and battery pack(s) that have reached the end of their life must be collected separately and returned to an environmentally compatible recycling facility.



6. FUNCTIONAL DESCRIPTION

POWER CABLE

The power cable (2) and plug (3) are used to connect the device to a power supply. Observe the electrical voltage values indicated on the charger's label.

BATTERY SLOT

The charging slot (4) is used to place the battery in the charger and to start the charging process correctly.

CONTACTS

The outside contacts (5) are used to connect the battery base to the charger and to start the charging process correctly.

LCD DISPLAY

The battery charge status and other information is indicated on the LCD display (6) of the charger. All the information about the charging process can be read on the display.

VENT HOLES

The charger uses a fan located in front of the vent holes (7) to cool the batteries during the charging process. Never cover these holes during the charging process and ensure free airflow.

PLASTIC BODY

The charger chassis (8) is made of durable plastic which provides protection for the internal components of the charger.

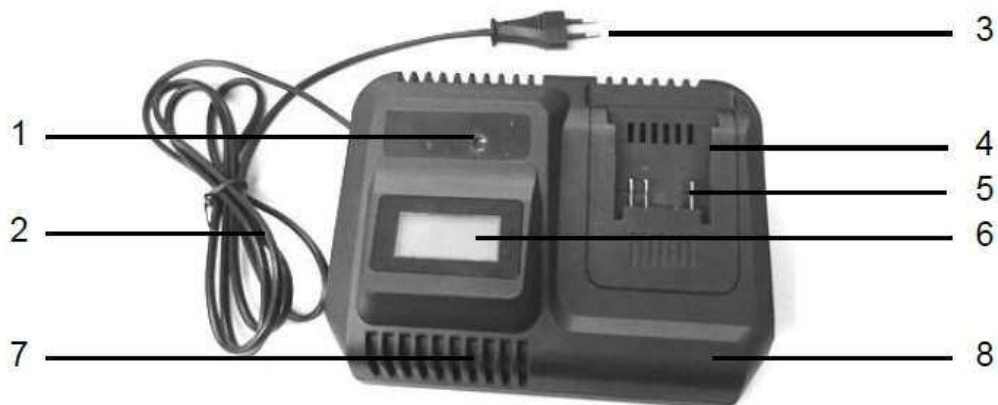

7. ASSEMBLY AND OPERATION

BEFORE START UP

CAUTION!

- Before connecting the battery to the charger, check that the mains voltage corresponds to the label value and that the power cable and plug are undamaged.
- Check the working area to make sure there are no objects or persons that would interfere with the safe operation of the equipment.
- The charger may only be used to charge the appropriate Li-Ion rechargeable batteries listed in this manual.

INSTALLING AND REMOVING THE BATTERY

To insert the battery into the charger, proceed as follows:

- A) Plug the power cable to a power source (mains socket). This activates the charger and sets it to **standby mode**.
- B) Insert the appropriate type of Li-Ion battery, the full length of its base into the charging slot of the charger until you hear a distinct “click” sound. The battery is now connected and the charger switches itself into **charging mode**.
- C) Once the battery is fully charged, grasp the charger firmly with one hand and remove the battery from the charging slot with the other hand. This will automatically switch the charger back to standby mode.

CAUTION!

- Do not charge batteries that have been heated above the permissible temperature limit. Before starting the charging process, wait until the battery has cooled down sufficiently. This time may vary depending on the ambient temperature and the level of battery warm-up.

BATTERY COMPATIBILITY

This charger is compatible with all XTLINE 18V Li-Ion batteries. Namely:

- XT102782 / XT102782E (2.0 Ah / 18650)
- XT102784 / XT102784E (4.0 Ah / 18650)
- XT102786 / XT102786E (5.0 Ah / 18650)
- XT102787 / XT102787E (6.0 Ah / 18650)
- XT102788 (4.0 Ah / 21700)
- XT102789 (8.0 Ah / 21700)







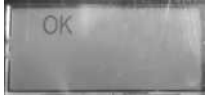

** Change of compatibility or addition of future battery models are subject to change.*

CAUTION!

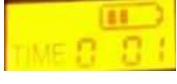
- Charge Li-Ion batteries in a temperature range from 5° to 40°C. Charging at temperatures that are too low or too high can irreversibly damage the charger or battery, possibly increasing the risk of fire, personal injury and damage to property.

CHARGING

Please note that the charging time for Li-Ion batteries with "18650" cells may generally be longer than for batteries with "21700" cells. The time for one full charging cycle is usually around 50-60 minutes in ideal conditions. Depending on the type of battery, its technical condition and level of warm up, ambient temperature and other factors, the total time for a charging cycle may vary. The charger may heat up slightly during the charging process or make a regular buzzing noise - it is not a fault.

The meaning of icons on the LCD display					
LCD display indication	Standby mode	Glow orange 	It glows orange for about 1 second.	The backlight goes off with the "OK" symbol 	Connected to network.
	Charging (normal charging mode)	Glow orange		Battery charge level is less than 5% (battery symbol with 0 cells - flashing)	The battery is inserted into the charger, the fan is running and the battery cooling is on.
				Battery charge level is 5 - 25% (battery symbol with 1 cell - flashing)	
				Battery charge level is 25 - 50% (battery symbol with 2 cells - flashing)	
		Glow green		Battery charge level is above 80% (battery symbol with 3 cells - flashing)	
	Charging complete (for 21700 cell batteries)	The "OK" symbol with total charging time indicated. Glows green. 	Battery charge level is 100% (battery symbol with 4 cells - glows)	/	
		Goes out after 5 seconds 			
	Charging complete (for 18650 cell batteries)	The display goes off with the "OK" symbol 			
	Overheating! Wait until the device has cooled down		The "X" and "thermometer" symbols are lit with red backlight.	The battery is overheated. (Charging will start after the battery has cooled sufficiently).	
	Cannot charge! Charger or battery defect.		The "X" symbol is lit Red backlight.	Charger or battery defect. Have it repaired by an authorized service centre.	

7.1 GENERAL INSTRUCTIONS FOR WORK WITH THE LI-ION BATTERY CHARGER



- Charge only the appropriate Li-Ion battery specified by the manufacturer.
- Do not charge the batteries outside the specified ambient temperature range of approx. 5-40 °C. Failure to follow this instruction may irreversibly damage the batteries and/or cause personal injury or damage to property.
- Do not use the charger in continuous operation. With one charging cycle completed, wait at least 10-15 minutes before starting another one.
- Do not move the charger by holding the power cord. To pull the charger out of the mains socket, use the fork of the power cord.
- Always remove the battery from the charging slot before checking, cleaning or storing the charger.
- Never cover the air vents of the charger. Failure to comply with this instruction may result in damage to the device.
- When not in use, store the charger in a dry place at room temperature or slightly cooler and out of reach of children.
- Do not alter the charger in any way or remove any screws, external or internal components.
- Always make sure that the voltage value on the label of the device corresponds to the mains voltage.
- Never deliberately short-circuit the batteries. Always try to actively prevent the battery from short-circuit. There is a risk of overheating and irreversible damage to the battery or burns.
- Never throw the device or batteries into fire or expose it to a direct heat source.
- Do not insert any foreign objects into the battery charging slot or battery vents. Failure to follow this instruction may result in damage to the equipment and/or risk of electric shock.
- Before connecting the battery to the charger, make sure the contacts in the charger slot and on the battery base are clean and dry.
- With the charging process completed, remove the battery from the charger.

8. CLEANING AND MAINTENANCE



CAUTION!



- Always ensure that the battery is removed from the device before inspecting, storing, cleaning or performing any maintenance on the device.
- If you are going to store or take the device out of use, always remove the battery from it and keep it in a safe place out of the reach of children.

Never use gasoline, thinners or other alcohol-based agents for cleaning and mechanical maintenance. This may lead to the discoloration, deformation or cracking of components.

To ensure the safety and reliability of the product, all repairs, warranty and post-warranty service and necessary operations related to maintenance may only be carried out by an authorised service centre and exclusively using original spare parts. If you have any questions or if repairs are required, please contact the dealer from whom you purchased the product.

TROUBLESHOOTING

PROBLEM	POSSIBLE CAUSE	SOLUTION
When the charger is connected to a power source, the charging indicators on the display are still off.	The charger is not properly connected to a suitable voltage source (socket).	Make sure that the voltage of the power supply is the same as the one indicated on the type plate of the charger and that it is connected properly.
	The charger or cable is damaged	Have them replaced with new, functional.
	The charger display is damaged.	Contact your authorised service centre or dealer.
The battery is not charging.	The battery is too hot. The ambient temperature too high or too low.	Allow the battery to cool sufficiently. Always charge at room temperature.
	The battery is not inserted correctly or is damaged.	Disconnect and reinsert the battery. If the problem persists, it is probably a defect in the battery or the charger.
During the charging process, the fan operation is not audible / the charger is not cooling.	The fan is damaged.	Contact your authorised service centre or dealer.

SERVICE LIFE

The service life of the device largely depends on the intensity of use and proper observance of the instructions provided in this manual (compliance with these instructions optimises the service life of the product). If the product is faulty, it must be taken out of service and clearly marked as prohibited for further use until the defect is remedied. If the product is completely decommissioned, store it in a designated safe place until disposal is arranged.

DISPOSAL

OBSERVE ALL APPLICABLE ENVIRONMENTAL REGULATIONS!

Upon final decommissioning (at the end of the service life), keep in mind environmental considerations and aspects and recycling (in general):

- Dispose of any potentially hazardous waste (e.g. electronics, surface-treated components, etc.) in accordance with the regulations, separate plastics and offer them for recycling. Separate metal parts by type for scrapping.
- The owner of the device must follow the waste management act in terms of sanitary and environmentally friendly waste disposal. The generate waste must therefore be offered to waste disposal facilities. This primarily applies to metals, electronic parts, plastics, etc.

In the case of waste disposal within the EU, the fundamental framework of the EU waste management policy is defined by Council Directive 75/442/EEC on waste, as amended by Council Directive 91/156/EEC on waste. Waste disposal outside the territory of the Czech Republic is governed by the applicable legislation of the state in which the disposal is to be carried out.

9. ACCESSORY

Get our accessories!

The following items may not be included, but might prove to be useful:

- Li-Ion battery packs - 2.0, 4.0, 5.0, 6.0 a 8.0 Ah

10. ABOUT US

Our company is a hand tool, power and cordless tool producer who supplies large number of specialized shops – small and medium size hardware stores run by friendly and professional personnel, as well as artisans and professional contractors of various fields. In order to find the best solution for each customer, you will never find us in large, anonymous hobby markets and retail shop centers.

Our brand was founded to serve our customers reliably and make the work an enjoyable, rewarding experience. All of our products are serviced and their respective spare parts ready-to-use on the territory of the Czech Republic and all service procedures are carried out by experienced specialists.

Our wide product offer consists of five basic categories:

- ❖ **Corded and Cordless Tools**
- ❖ **Tools**
- ❖ **Workshop**
- ❖ **Construction**
- ❖ **Garden**

Each member of our team performs their work tasks diligently, professionally, with high quality, and in the best way they possibly can. We are then rewarded by you, satisfied customers, craftsmen and business owners who enjoy working with XTLINE tools and who identify with the motto we trust:

XTLINE®
PROFESSIONAL TOOLS

Born for outstanding projects.

Producer: XTline s.r.o., Prumyslova 2054, 594 01, Velke Mezirici, Czech Republic